



列印管理就地部署

版本 2.13

管理者手冊

2022 年 11 月

www.lexmark.com

內容

總覽	7
系統需求.....	7
瞭解 Lexmark 列印管理系統.....	11
瞭解解決方案架構.....	11
瞭解釋放機密列印應用程式.....	15
瞭解行動功能.....	16
瞭解使用者鑑別與委派.....	16
可靠性、可擴展性和災難恢復.....	16
跨地理位置的效能.....	19
判定資料庫和檔案大小，以及其他考量.....	20
瞭解追蹤、報告與配額.....	21
瞭解 Print Management Console.....	22
支援的印表機型號.....	23
支援的 Web 瀏覽器.....	24
支援的語言.....	25
安裝 Lexmark 列印管理	26
安裝 LPM.....	27
使用備份檔案安裝 LPM.....	28
無聲安裝 LPM.....	30
瞭解 LPM 安裝程式備份功能.....	35
瞭解 LDAP 備份程序.....	36
瞭解資料庫.....	36
瞭解 LDAP 資訊.....	39
配置安裝後設定.....	40
配置多重網域.....	40
為解決方案配置多重網域支援.....	40
為 LPM 使用者入口網站配置多重網域支援.....	41
配置「LPM Cloud for Google Chrome」擴充功能.....	42
安裝「LPM Cloud for Google Chrome」擴充功能.....	42
配置 Lexmark 列印管理	43
存取 Lexmark Management Console-LDD 管控平台.....	43
變更伺服器狀態.....	43
將列印伺服器新增至軟體用戶端群組.....	43
建立釋放機密列印佇列.....	44
安裝 Lexmark 文件分送系統 (LDD) 連接埠監視器軟體.....	44

配置列印佇列.....	44
配置列印驅動程式.....	45
配置列印選項.....	46
新增 Lexmark 文件分送系統 (LDD) 用戶端服務.....	46
在 Lexmark Management Console-LDD 管控平台配置釋放機密列印解決方案.....	47
配置應用程式設定.....	47
配置印表機安全性.....	47
將印表機新增至裝置群組.....	48
自訂裝置群組的主畫面.....	48
AD FS 單一登入.....	51
配置行動裝置.....	53
行動單一登入.....	53
瞭解系統需求.....	54
支援的電子郵件通訊協定.....	54
支援使用行動裝置的印表機.....	54
支援的檔案格式.....	54
配置 Lexmark 列印.....	55
文件轉換軟體相依性.....	55
配置 Lexmark 列印應用程式設定.....	56
瞭解行動與電子郵件配置資料.....	56
限制每一工作提出的最大檔案大小.....	59
將 Lexmark 列印新增至軟體用戶端群組.....	59
配置文件轉換軟體.....	60
安裝 .NET Framework.....	60
安裝 OpenOffice 或 LibreOffice.....	60
安裝 Microsoft Office.....	60
將 Lexmark 列印管理新增至 Lexmark 列印.....	61
配置 Lexmark Email Watcher.....	62
瞭解 Lexmark Email Watcher 的配置資料.....	62
瞭解電子郵件列印選項.....	64
配置印表機別名.....	65
配置 AirPrint 的伺服器.....	66
存取 AirPrint 配置.....	66
瞭解 AirPrint 探索.....	66
配置訪客列印.....	66
測試解決方案.....	69
部署 Lexmark 列印管理.....	70
支援的元件.....	70
管理 eSF 配置.....	72
瞭解 UCF 檔.....	73
管理 UCF 設定.....	73

配置 UCF 設定.....	74
管理 Lexmark 列印管理.....	75
改善裝置探索和原則更新速度.....	75
排程清理作業.....	75
在 Lexmark Management Console-LDD 管控平台中設定多重網域支援.....	76
為 BadgeAuth 或 CardAuth 設定多個網域支援.....	76
配置 Print Management Console.....	77
存取 Print Management Console	77
配置 Print Management Console	77
密碼管理	81
使用 Print Management Console 功能	82
儀表板	82
瞭解報告.....	83
列印和重新列印佇列.....	84
代理人	84
個人識別碼	85
識別證	85
功能存取.....	86
配額.....	87
原則	88
替代位置.....	90
PrintTrack 裝置.....	90
印表機別名.....	91
管理及產生報告.....	91
使用 Lexmark Management Console-LDD 管控平台	91
產生報告.....	91
排程報告.....	92
使用 Print Management Console	93
產生報告.....	93
匯出報告.....	93
防護 Lexmark 列印管理.....	94
瞭解自由及開放原始碼軟體與弱點掃描器.....	94
配置安全列印.....	94
防護 Print Management Console 的存取權限.....	95
瞭解數位憑證.....	95
配置 Apache 以使用 SSL 憑證.....	96
鑑別 Lexmark 列印管理.....	97
防毒原則需求與建議.....	97
使用 httpd.conf 檔案配置 Apache.....	98
支援的連接埠號碼與通訊協定.....	101

使用 LPM REST API 鑑別	103
使用 token 鑑別	103
使用 hashID 鑑別	103

執行選擇性配置..... 104

配置 DNS 伺服器.....	104
配置 AirPrint 廣告的 DNS 伺服器	104
在 Windows Server 2012 中新增 DNS 角色	104
新增正向查詢區域	104
新增反向查詢區域	105
新增主電腦 A 記錄.....	105
新增正規名稱 (CNAME) 記錄	106
新增 _tcp 子網域	106
新增 _ipp 子網域	106
新增 _sub 子網域	106
新增 _universal PTR 記錄	106
新增 PTR、SRV 和 TXT 記錄	107
新增 _ipps 子網域.....	108
新增 _ipps 子網域的 _sub 子網域	108
新增 _sub 子網域的 _universal PTR 記錄	108
新增 _ipps 子網域的 PTR、SRV 和 TXT 記錄	109
新增 _udp 子網域	110
新增 _udp-sd 子網域	110
新增 _dns-sd 子網域的 _services、b 與 lb PTR 記錄	110
設定 DNS 轉發器.....	111
委派網域.....	112
配置 AirPrint 廣告的 BIND	112
建立金鑰檔案.....	112
建立 named.conf 檔案	112
建立正向查詢區域檔案	113
建立反向查詢區域檔案	114
參考 named.conf 檔案中的區域檔案	114
啟動 ISC BIND 服務	115
DNS 伺服器配置的其他考量.....	115
使用 Apple Configurator 建立設定檔	115
瞭解 DNS 伺服器配置的命令行工具	116
以 rf IDEAS 配置釋放機密列印.....	117
安裝 rf IDEAS Ethernet 241 介面卡.....	117
使用 rf IDEAS 探索工具配置 rf IDEAS Ethernet 241	118
使用 Lexmark 釋放機密列印 Adapter Management 工具配置 rf IDEAS Ethernet 241	118
配置 rf IDEAS 識別證讀卡器.....	119
配置用戶端設定檔.....	119
配置使用者鑑別	119
配置 Print Management Console 功能	120

使用釋放機密列印.....	120
從電腦傳送列印工作.....	120
使用印表機釋放列印工作.....	120
配置 LPM 的本端印表機管理代理程式.....	121
疑難排解.....	124
Lexmark 列印管理疑難排解.....	124
行動裝置配置疑難排解.....	133
Lexmark 無伺服器列印管理疑難排解.....	138
附錄.....	144
注意事項.....	189
索引.....	190

總覽

使用 Lexmark™ 列印管理 (LPM) 就地部署解決方案，將列印工作從任何地方傳送到一個中央列印佇列。您可以在系統中的任何 Lexmark 印表機上安全釋放工作。

此解決方案支援以下功能：

- 在使用印表機的標準功能時鑑別使用者，例如複印、傳真、電子郵件，以及掃描至 FTP 網站或網路。
- 可讓其他使用者（稱為代理人）列印您的工作。
- 使用您的識別證、證件、個人識別碼或使用者名稱和密碼進行鑑別。
- 設定使用者配額並追蹤使用量。
- 使用 AirPrint 軟體功能傳送列印工作。

藉由使用 Lexmark 文件分送系統 (LDD) 平台，您可以從下列位置安全地將檔案傳送到伺服器，檔案會保留到列印為止：

- 電腦
- 行動裝置
- 電子郵件
- AirPrint
- 可將列印工作提出至 Windows 列印佇列的其他系統

視您的配置而定，在指定期間後尚未列印的工作會自動刪除。

此解決方案也可用於執行下列動作：

- 使用 USB 連接埠追蹤連接到工作站的印表機工作。
- 讓工作站列印儲存於本端的工作，然後使用 LPM 無伺服器釋放機密列印解決方案附加元件，在任何印表機上釋放工作。如需詳細資訊，請參閱第 175 頁的 [“配置無伺服器用戶端註冊”](#)。

如需有關如何使用此解決方案進行列印的資訊，請參閱 *Lexmark 列印管理就地部署用戶手冊*。

本文件提供有關應用程式之配置與疑難排解方式的指示。

系統元件

- **Lexmark 文件分送系統**—可進行文件擷取、處理和路由。
- **Lexmark 列印管理**—可讓您從任何地方將工作傳送至中央列印佇列，然後從系統中的任何 Lexmark 印表機安全地將其釋放。
- **資料庫**—維護用戶端、解決方案、設定和工作的相關資訊。資料庫可以是 Microsoft SQL Server 或 Firebird®。
- **使用者目錄**—將資訊儲存在使用者和群組上。使用者目錄可以是任何 LDAP 相容目錄或 LPM 資料庫。
- **內嵌式解決方案架構 (eSF) 應用程式**—提供釋放機密列印使用者介面按鈕與提示、鑑別管理，以及影印、傳真、電子郵件與掃描功能的活動追蹤。

系統需求

建議硬體

- 處理器至少有兩個 2.5GHz Quad Core Intel Xenon 或 AMD Opteron。
- 可用的隨機存取記憶體至少 8GB。

- 伺服器上可用的硬碟空間至少 40GB。

建議軟體

- 作業系統至少為 Windows Server 2012。
- Windows Server 作業系統為 64 位元。
- 防毒提供 Lexmark 文件分送系統 (LDD) 安裝路徑的完整控制存取權限。
- 文件轉換軟體為 Microsoft Office、OpenOffice 或 LibreOffice。只有安裝 Lexmark 列印時才需要文件轉換軟體。如需有關文件轉換的詳細資訊，請參閱第 26 頁的 [“文件轉換軟體相依性”](#)。

釋放機密列印的建議硬體

- **ALLUSERSPROFILE** 環境變數目標路徑的可用空間至少為 1GB，以供備份檔案使用。

請注意：預設路徑為 **C:\ProgramData**

- 伺服器硬碟必須為高速且延遲性低。

ALLUSERSPROFILE

ALLUSERSPROFILE 是 Windows 中的環境變數，可指出儲存所有使用者共用應用程式資料的資料夾。一般而言，這會對應至 **C:\ProgramData**。

若要瞭解確切值，請執行下列步驟：

在命令提示字元處，輸入下列指令：

```
>echo %ALLUSERSPROFILE%
```

Lexmark 文件分送系統 (LDD) 伺服器需求

如需所有 Lexmark 文件分送系統 (LDD) 相關伺服器與網路需求的清單，請參閱 *Lexmark 文件分送系統管理員手冊*。

下表顯示與特定 Lexmark 文件分送系統 (LDD) 版本相容的 LPM 版本：

Lexmark 列印管理版本	Lexmark 文件分送系統版本
2.13	5.7
2.12	5.6
2.11	5.5
2.10	5.4
2.9	5.3
2.8	5.2
2.7	5.1
2.6	4.9
2.5.1.2 或更新版本	4.8.5
2.5.1.1 或更舊版本	
2.4	

支援的內嵌式解決方案架構 (eSF) 應用程式

請注意：如需有關 e-Task 印表機的詳細資訊，請參閱第 23 頁的 [“支援的印表機型號”](#)。

解決方案	eSF 應用程式	說明	相容的 eSF 架構
Lexmark 文件傳送系統 (LDD)	advancedprompt	在印表機顯示幕上提供基本提示給使用者	<ul style="list-style-type: none"> • e-Task 5 • e-Task 4 • e-Task 3 • e-Task 2+ • e-Task 2
釋放機密列印	badgeauth	使用識別證提供鑑別 請注意： 只有在使用識別證進行鑑別時才需要此應用程式。	e-Task 2
	badgeauth	鎖定印表機，直到識別證、個人識別碼或使用者名稱與密碼通過使用者鑑別為止 請注意： <ul style="list-style-type: none"> • 只有在保護印表機主畫面時才需要此應用程式。 • 升級至 LPM 2.5.2 版本或更新版本後，請手動配置每個 badgeauth 應用程式以部署到目標印表機系列。 	<ul style="list-style-type: none"> • e-Task 4 • e-Task 3 • e-Task 2+
	cardAuth	鎖定印表機，直到識別證、個人識別碼或使用者名稱與密碼通過使用者鑑別為止 請注意： 只有在保護印表機主畫面時才需要此應用程式。	e-Task 5
	deviceusage	提供印表機上的所有使用量資料 請注意： <ul style="list-style-type: none"> • 只有在追蹤印表機使用量時才需要此應用程式。 • 升級至 LPM 2.5.2 版本或更新版本後，請手動配置每個裝置使用量應用程式以部署到目標印表機系列。 	e-Task 2
	deviceusage	提供印表機上的所有使用量資料 請注意： <ul style="list-style-type: none"> • 只有在追蹤印表機使用量時才需要此應用程式。 • 升級至 LPM 2.5.2 版本或更新版本後，請手動配置每個裝置使用量應用程式以部署到目標印表機系列。 	<ul style="list-style-type: none"> • e-Task 5 • e-Task 4 • e-Task 3 • e-Task 2+
	omnikey5427ckdriver	Omnikey 讀卡器的驅動程式 請注意： 只有在使用已在 CCID（預設）模式中配置的 Omnikey 讀卡器時，才需要此應用程式。	<ul style="list-style-type: none"> • e-Task 5 • e-Task 4

¹ 如需受支援 eSF 應用程式版本的詳細資訊，請參閱版本資訊。

解決方案	eSF 應用程式	說明	相容的 eSF 架構
釋放機密列印	omnikeydriver	Omnikey 讀卡器的驅動程式 請注意： 只有在使用已在 CCID（預設）模式中配置的 Omnikey 5321、5125 或 5325 讀卡器時，才需要此應用程式。	<ul style="list-style-type: none"> • e-Task 3 • e-Task 2+ • e-Task 2
	guestlaunch	提供「訪客列印」功能的鑑別 請注意： <ul style="list-style-type: none"> • 只有在使用「訪客列印」功能時才需要此應用程式。 • 請參閱「訪客列印未支援的裝置」區段。 	<ul style="list-style-type: none"> • e-Task 5 • e-Task 4 • e-Task 3 • e-Task 2+
	printCryption2	使用「安全列印」時會解密及加密列印工作 請注意： 只有在使用「安全列印」功能時才需要此應用程式。	<ul style="list-style-type: none"> • e-Task 5 • e-Task 4 • e-Task 3

¹ 如需受支援 eSF 應用程式版本的詳細資訊，請參閱**版本資訊**。

選擇性配置

使用 rf IDEAS Ethernet 241 介面卡配置釋放機密列印

請注意：如需配置 rf IDEAS 的相關資訊，請參閱 [第 117 頁的“以 rf IDEAS 配置釋放機密列印”](#)。

開始之前，請確認 LPM 2.3.11 版本或更新版本運作正常。

- 至少一個 rf IDEAS Ethernet 241 介面卡（序列，或序列與 USB）有韌體 1.1 版或更新版本
請注意：rf IDEAS 探索工具需要韌體 2.02 版或更新版本。
- 支援必要文件類型的網路就緒印表機

配置 DNS 伺服器

為 AirPrint 廣告配置 DNS 伺服器，為 LPM 配置服務探索，或是從具備 AirPrint 功能的裝置回覆單點傳播 DNS 查詢。

請注意：如需配置 DNS 伺服器的相關資訊，請參閱 [第 104 頁的“配置 DNS 伺服器”](#)。

- Microsoft Windows Server（2012，含最新的 service pack）
- 具備 AirPrint 軟體功能的 Apple 裝置（執行 iOS 6.2 版本或更新版本，或 OS X 10.7 版本或更新版本的作業系統）
- Windows 的 BIND（若使用 BIND）

請注意：您可以在 Internet Systems Consortium 網站下載 BIND 安裝套件。如需其他資訊，請前往 <https://www.isc.org>

瞭解 Lexmark 列印管理系統

瞭解解決方案架構

以下是與硬體負載平衡器及工作群組伺服器共用的 Microsoft SQL Server 環境：

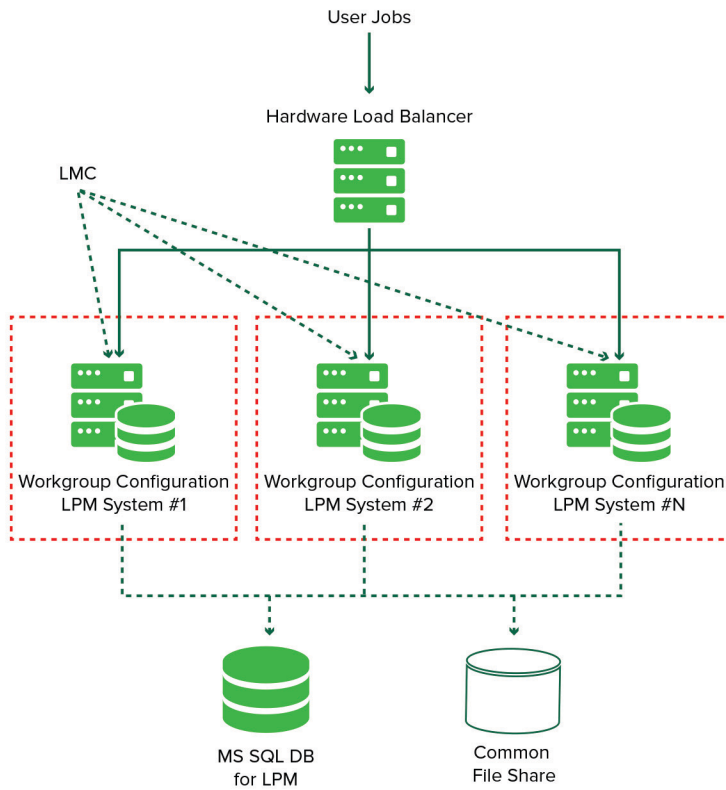

請注意：建議您使用列印刪除指令碼和 Reports Aggregator 服務僅在一個工作群組執行的配置。

以下是具有一個資料中心的環境：

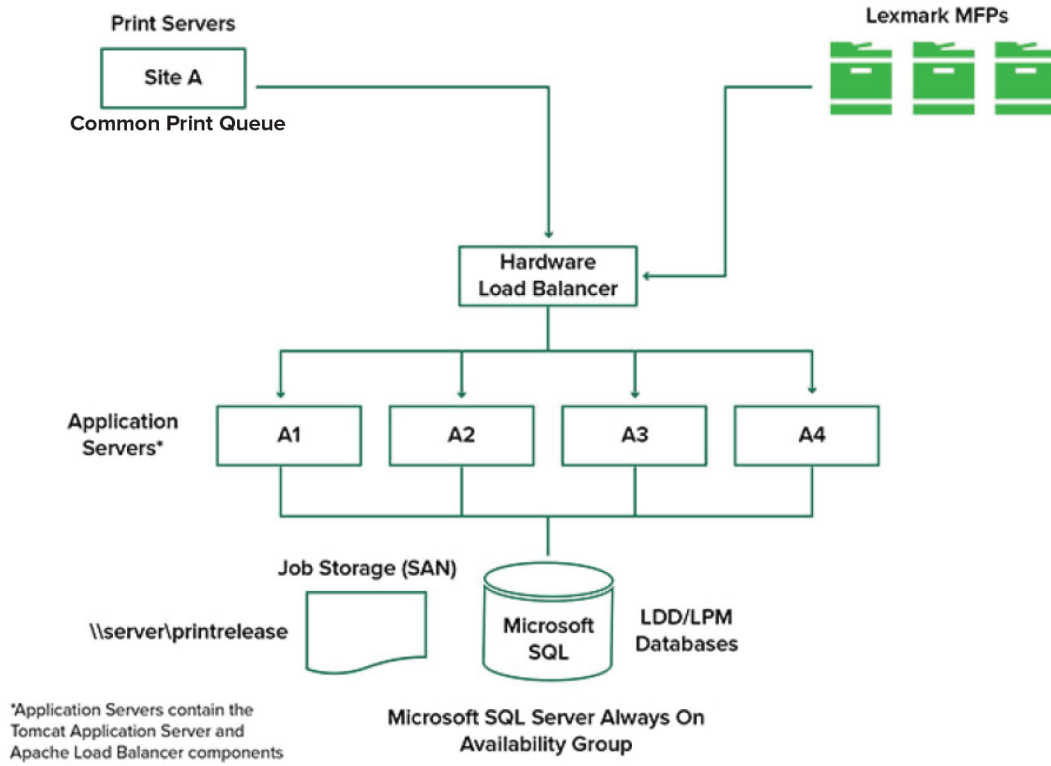

以下是具有兩個資料中心的環境：

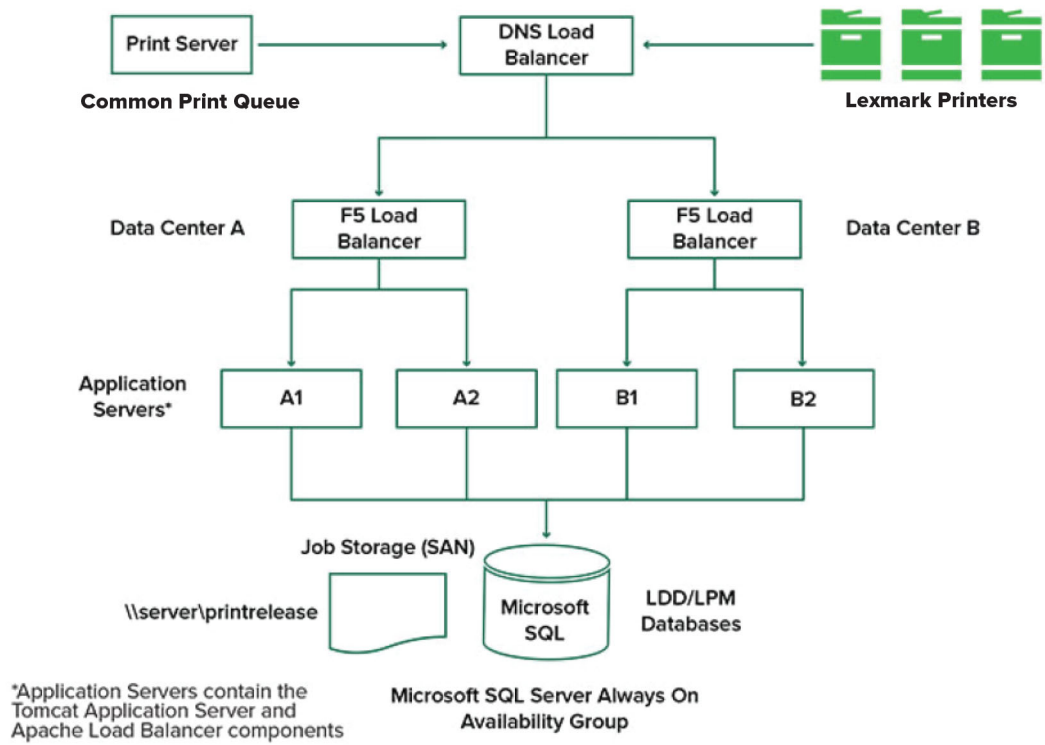

以下顯示 LPM 在雲端裝載的環境：

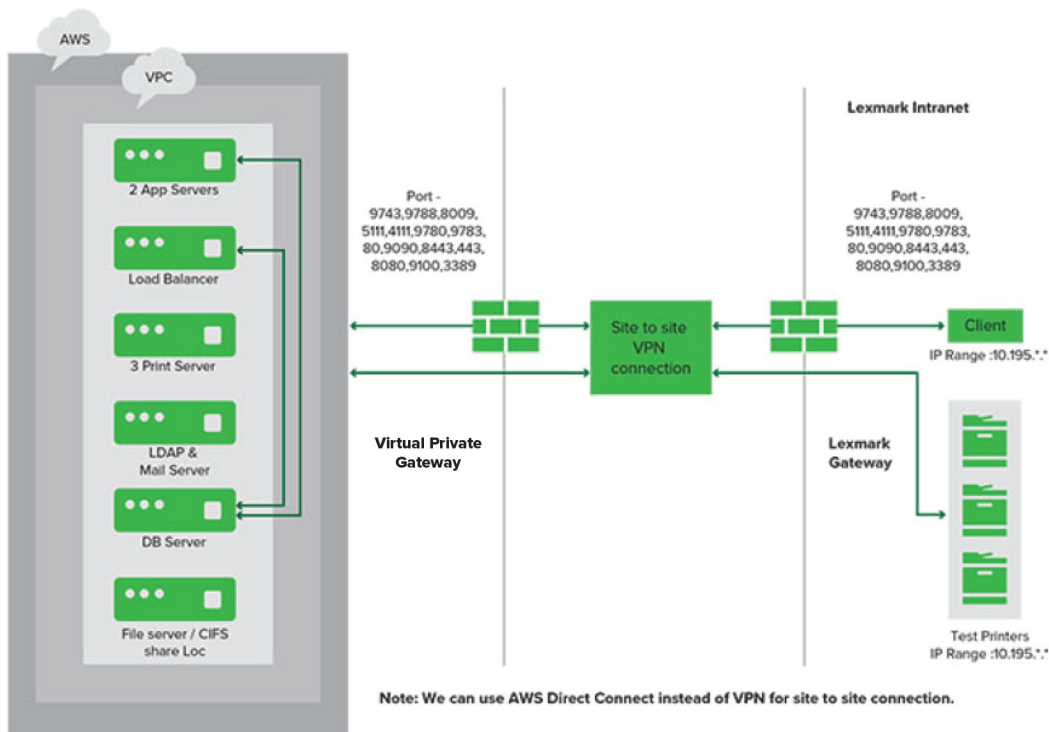

以下顯示安裝單一伺服器與 Firebird 資料庫的典型工作群組：

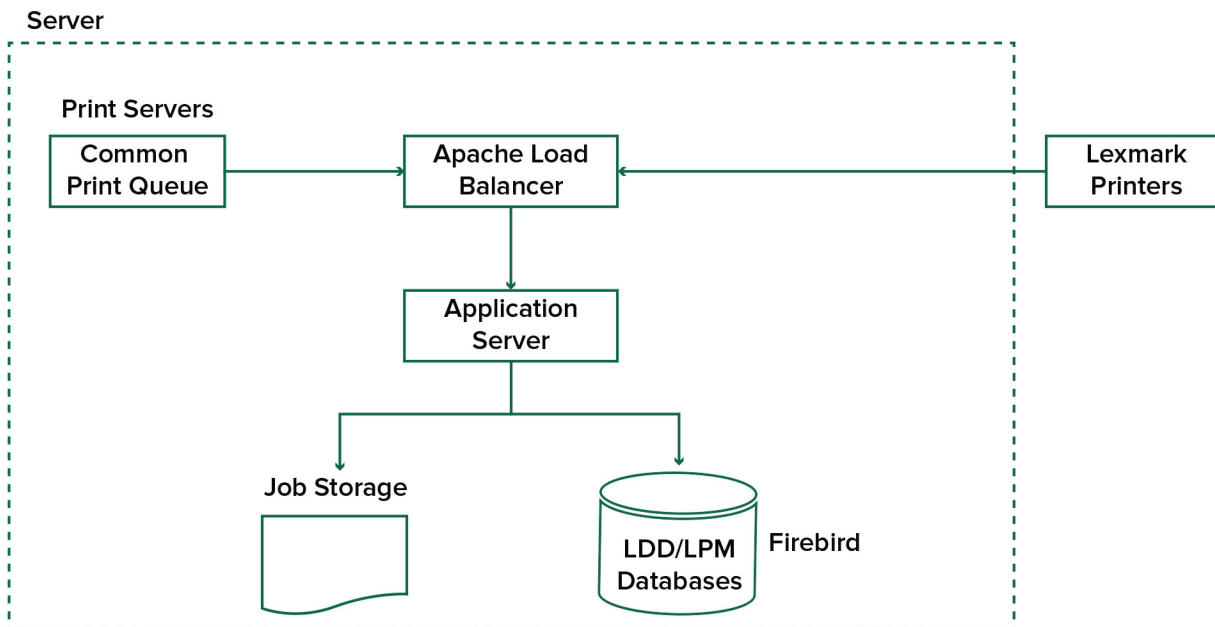

以下顯示搭配獨立列印伺服器與 Microsoft SQL Server 的工作群組安裝：

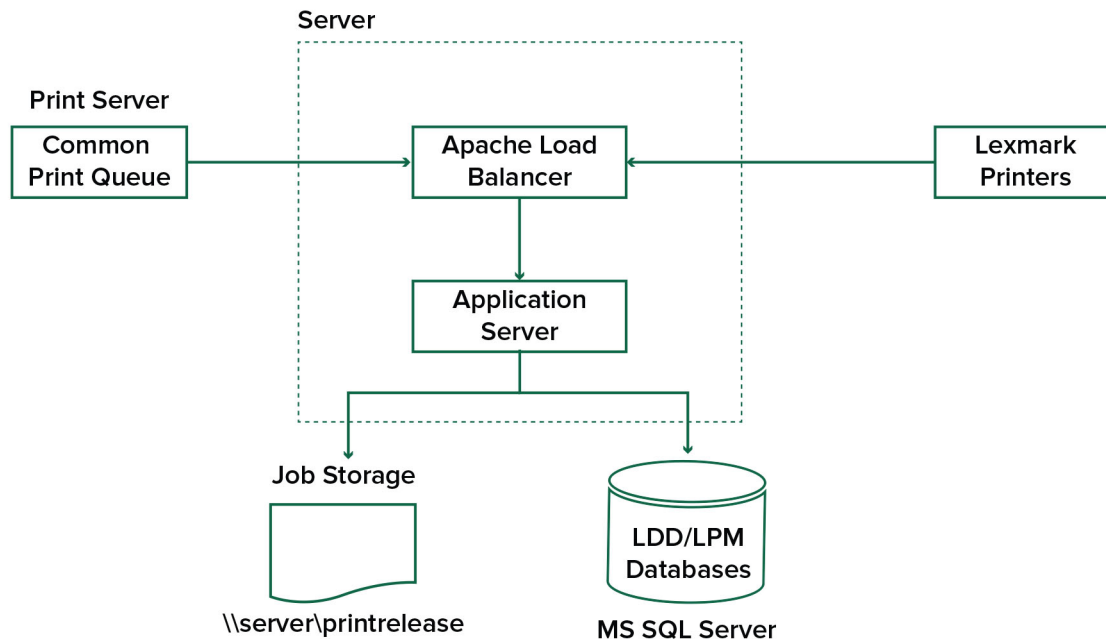

瞭解釋放機密列印應用程式

釋放機密列印是企業級的列印解決方案，可管理電腦或行動裝置的列印工作。此應用程式支援卡片驗證、配額實施及使用量追蹤。

當 Lexmark Universal Print Driver (UPD) 配置為列印到 Lexmark 文件分送系統 (LDD) 連接埠且列印工作時，會發生下列情況：

- 1 釋放機密列印會擷取使用者的 Windows 登入名稱。
- 2 您可以使用 PostScript® 或 PCL® 輸出檔案會儲存至伺服器，並附上日期和時間戳記。
- 3 資料庫表格項目是以 Windows 登入名稱 (USERID) 加上文件名稱與時間戳記所構成。

釋放列印工作時，Lexmark 印表機會呼叫釋放機密列印應用程式，並提示使用者使用證件或識別證進行鑑別。釋放機密列印會擷取證件資料，然後將識別證或證件編號與使用者目錄中的項目進行比較。使用者也可以使用其使用者名稱和密碼或個人識別碼 (PIN) 進行手動鑑別。

若找到該項目，則會擷取使用者名稱，且列印工作清單會顯示在印表機顯示幕上。

選取工作之後，釋放機密列印應用程式會釋放已選取的工作，然後刪除已列印工作的檔案和資料庫項目。未釋放的工作會在配置期間保留，然後刪除。

無論是誰釋放工作，根據預設，工作會在列印後從伺服器中自動刪除。但是，如果啟用了重新列印功能，則允許在自動刪除之前將釋放的列印工作保留一段時間。工作統計包括釋放工作之人員的使用者 ID。

請注意：

- 文件統計功能啟用時，所有工作相關的異動都會轉發至應用程式伺服器。資料會儲存在資料庫中以供管理報告使用。
- 有數種報告可供分析，可臨時產生或按排程以定義的間隔執行。

使用 Mac 電腦時，請配置印表機共用。詳情請參閱第 173 頁的“[從 Mac 電腦提出工作](#)”。

瞭解行動功能

使用者可以藉由智慧型手機和平板電腦等行動裝置，使用電子郵件或行動應用程式來提出及釋放工作。

使用者可以將電子郵件傳送至 Lexmark Solutions Email Watcher 監控的帳戶。當電子郵件寄達時，它會傳送至 Lexmark 文件分送系統 (LDD) 伺服器，然後根據預先定義的轉換設定和使用者指定的設定，轉換成可列印的文件。它可立即列印至使用者指定的印表機，或與 Lexmark 釋放機密列印整合之後再列印。

Lexmark 列印應用程式和 Lexmark 列印服務外掛程式也可以用來將文件提出至伺服器。Lexmark 列印應用程式也可以將工作釋放至印表機。此應用程式適用於不支援 eSF 應用程式的 Lexmark 印表機或第三方印表機。Lexmark 列印可讓您存取已登入的使用者工作及任何已委派帳戶。

請注意：Lexmark 列印應用程式和 Lexmark 列印服務外掛程式可在 Google Play® 商店或 App Store 線上商店下載。

如需詳細資訊，請參閱第 53 頁的“[配置行動裝置](#)”。

瞭解使用者鑑別與委派

將使用者鑑別納入印表機或多功能複合機時，您可以完全掌控輸出環境。LPM 可以配置為在擷取列印或列印及掃描之前要求使用者進行鑑別。要求在印表機進行使用者鑑別可確保只有指定的收件者才可擷取文件，進而提升文件安全性。它也可以追蹤每筆交易。

使用者鑑別可使用識別證、使用者名稱和密碼或個人識別碼進行。Lexmark 釋放機密列印支援各種識別證讀卡器。

在某些環境中，多位使用者必須存取一組常用的列印工作。在此環境中，可以配置使用者委派。使用者可指派代理人擷取其列印工作。例如，主管可以指定助理作為代理人。工作委派後，列印工作的使用者可以將其釋放。此外，當代理人登入時，系統會提示他們是否要列印自己的工作或其他使用者的工作。

使用者鑑別的設計符合安裝解決方案的環境需求。

可靠性、可擴展性和災難恢復

負載平衡與備援

視交易量而定，負載平衡器、資料庫和應用程式伺服器元件可以安裝在單個伺服器上，也可以個別安裝在多個伺服器上。雖然單個伺服器可以處理負載，但如果處理失敗，整個系統都將無法使用。對於需要高可用性的環境，我們建議使用多個伺服器以及硬體負載平衡器。

負載平衡伺服器從列印用戶端接收工作，然後使用負載平衡工作器與負載預估值，平衡各交易伺服器的工作。負載平衡是根據工作階段要求的數量而定。

請注意：確認 Lexmark Apache 2.4 服務用作負載平衡元件。

多部交易伺服器可用於支援逐漸增加的使用者，並在其中一部伺服器故障時提供備援以持續運作。擁有多部伺服器也能讓維護與升級不需中斷整個系統。

若將 Firebird 用於資料庫，可排程系統備份時間，讓您在發生故障時輕鬆回復系統。

以下是使用單一資料中心達成自動化容錯移轉或備援的範例圖：

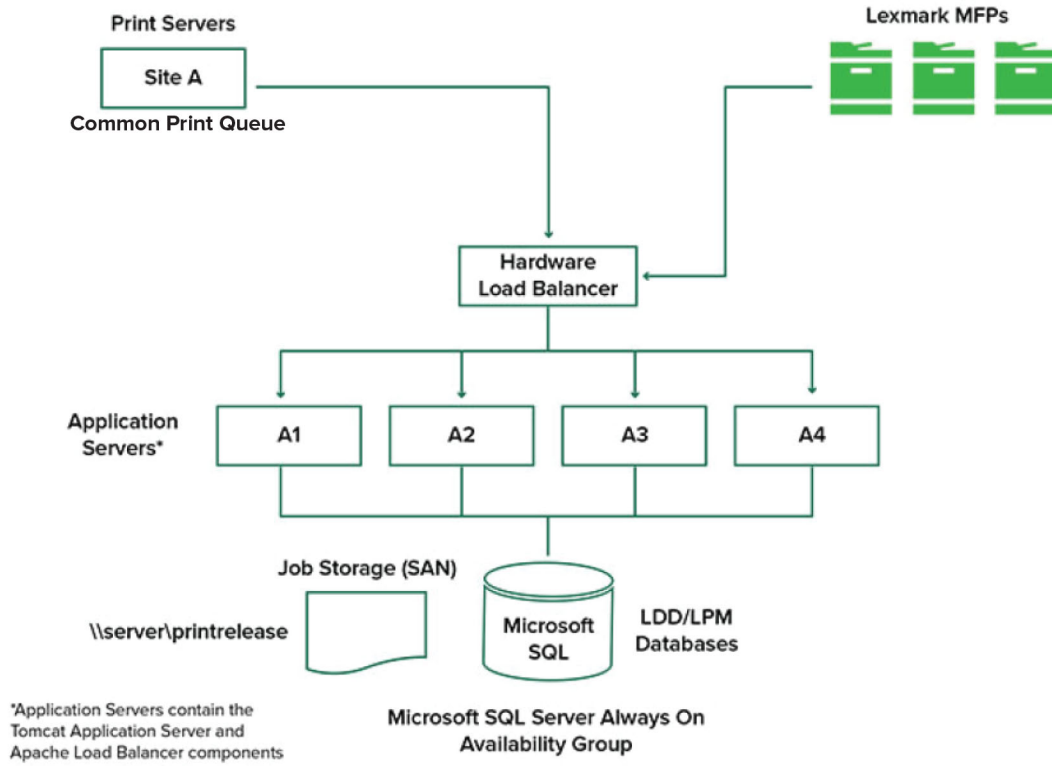

以下是使用兩個資料中心達成自動化容錯移轉或備援的範例圖：

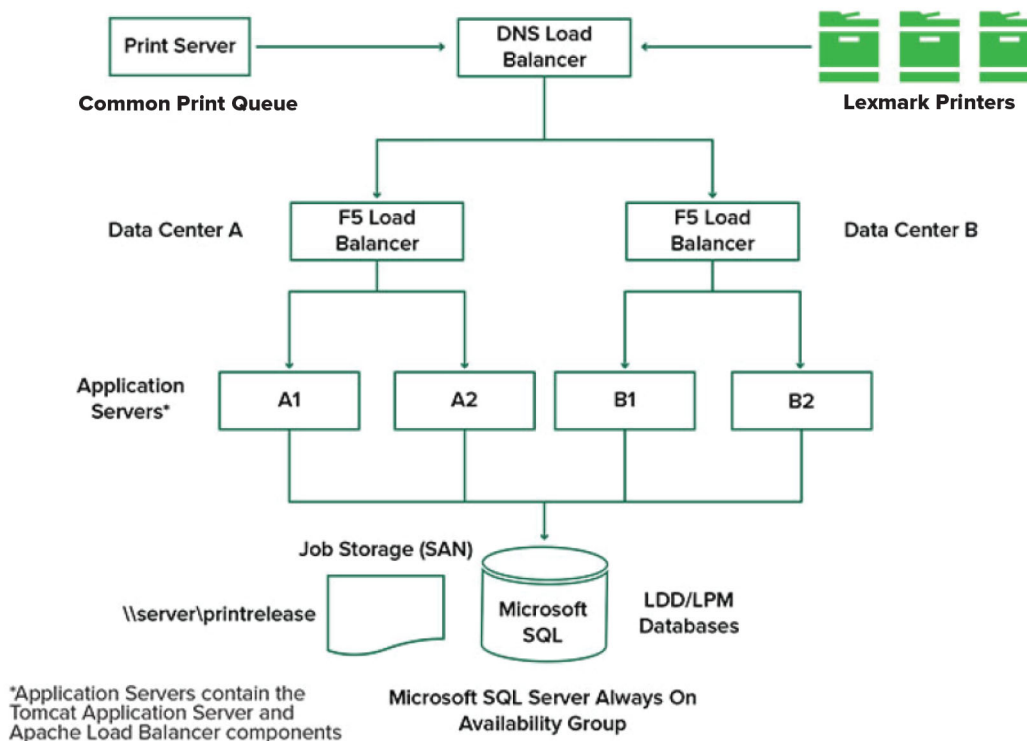

系統大小與可擴展性

LPM 具有可擴展性，可支援多個用戶端，並將工作提出到所需的伺服器數目以處理負載。負載平衡器會為每個接收到的工作選取伺服器，以分配總負載並維持系統效能。使用多部伺服器也會提升系統的可靠性。如果一部伺服器故障，負載平衡器會將工作導向其他伺服器，直到故障的伺服器重新上線。

下列項目可用來判定有效處理工作所需的伺服器數量：

- **尖峰需求**—通常是解決方案的平均執行時間少於 30 秒時的決定因素。
- **並行**—通常是解決方案平均執行時間超過 30 秒時的決定因素。此外，當資料庫安裝在建議的硬體上，並使用 Gigabit 乙太網路連線時，每小時可處理 200000 個記錄訊息。使用一般解決方案時（每個工作有五個記錄訊息），這個數字會轉換為每小時約 40000 個工作。如果達到此限制，可能需要使用多個 Lexmark 文件分送系統 (LDD) 系統。

尖峰需求

若要判定處理特定解決方案尖峰負載所需的伺服器數量，請使用下列公式：

- 全系統每小時工作速率 = (系統印表機容量) x (每天每台印表機的工作數量) / (每天工作時間)
- 尖峰需求 = 2 x (全系統每小時工作率)
- 最低伺服器數量 = (尖峰需求) / (目前解決方案的單一伺服器處理能力)

範例情境

請考慮系統容量為 300 台印表機的環境，每台印表機每天平均會處理 100 件工作。如果每個伺服器使用此解決方案每小時處理最多 3000 件工作，請執行下列動作：

- 判定整個系統的每小時工作率。
 $(300 \text{ 台印表機}) \times (\text{每台印表機每天可處理 } 100 \text{ 件工作}) / (\text{每天 } 8 \text{ 小時}) = \text{每小時 } 3750 \text{ 件工作}$
- 判定尖峰需求。
 $2 \times (\text{每小時 } 3750 \text{ 件工作}) = \text{每小時 } 7500 \text{ 件工作}$
- 決定伺服器的最低數量。
 $(\text{每小時 } 7500 \text{ 件工作}) / (\text{每小時 } 3000 \text{ 件工作}) = 2.5 \text{ 部伺服器}$

若要可靠地處理尖峰負載，且解決方案的平均執行時間為 30 秒以下，您的系統必須有三台伺服器。

解決方案處理負載	使用的功能	平均單一伺服器處理能力
一般	<ul style="list-style-type: none"> 部分影像處理 列印 	每小時 6000 至 8000 件工作
重磅紙	<ul style="list-style-type: none"> 全面影像處理 條碼 外部程序 小型至中型表單產生器（電子表單）工作 	每小時 2000 至 3000 件工作
非常重（光學字元辨識）	<ul style="list-style-type: none"> 光學字元辨識 大型表單產生器（電子表單）工作 	每小時 100 至 200 件工作

請注意：使用的 RAM 少於建議容量，就會大幅降低處理能力。例如，只有 2GB RAM 的雙處理器伺服器在使用重型解決方案時，每小時最多只能處理 600 - 800 件工作。如需詳細資訊，請參閱 *Lexmark 文件分送系統 SDK 手冊*。

並行

每部符合建議需求的伺服器最多可同時處理 30 件來自用戶端的工作。請使用下列公式，判定滿足並行需求所需的伺服器數量：

$$\text{最低伺服器數量} = (\text{預期同時提出工作的印表機數量}) / 30$$

例如，如果 300 台印表機的其中 100 台同時作用中，則：

$$100 / 30 = 3.33$$

若要允許 100 台作用中印表機作為解決方案，且平均執行時間為 30 秒以下，您的系統必須有四台伺服器。

跨地理位置的效能

由於列印資料在廣域網路 (WAN) 上移動，在許多區域中運作的組織可能會有較長的執行時間。若要解決此問題，請在每個位置配置個別的釋放機密列印執行個體。將一個位置配置為會計資料（父項）的主要收集點，然後將其他位置配置為個別運作。其他位置必須按排程將報告資料傳送給母公司。

請注意：若在多個位置裝載不同的執行個體，請將系統配置為讓使用者從某個位置傳送列印工作，然後在另一個位置釋放列印工作。在這種情況下，列印工作會從來源位置通過 WAN 到目的地位置。使用者不需要再次在系統中註冊，即可釋放列印工作。

判定資料庫和檔案大小，以及其他考量

資料庫大小

若要判定資料庫大小，請使用下列公式：

(每個工作的異動資料數) x (使用者人數) x (每天一般工作數) x (保留工作的時間長度)

範例計算

每個工作 300 位元組 x 2000 位使用者 x 每天 10 個工作 x 365 天 = 2.2GB

為了反應隨著時間的列印量變化，我們建議將此數字加倍。

工作儲存空間大小

若要判定工作儲存空間大小，請使用下列公式：

(每個工作的平均頁數) x (每個工作的大小) x (使用者人數) x (每天一般工作數) x (保持工作的時間長度)

假設每頁的工作大小預估值如下：

- 彩色—2MB
- 黑白—200KB

範例計算

5 頁 x 2MB x 2000 位使用者 x 每天 10 個工作 x 1 天 = 200GB

為了反應與平均工作大小的差異，我們建議將此數字加倍。

預估的網路頻寬

假設每頁的工作大小預估值如下：

- 彩色—2MB
- 黑白—200KB

若要判定預估的網路頻寬，請使用下列方法：

$$1 \quad Y = (\text{每天頁數} \times \{ (\% \text{ 彩色} \times 2\text{MB}) + (\% \text{ 黑白} \times 0.5\text{MB}) \}) / \text{一天內的工作時數}$$

$$2 \quad (Y / 3600) \times 2$$

此公式能讓您大致瞭解網路流量是每秒多少 MB。其包含的假設可能導致事實與此預估產生極大差異。例如，當工作一整天皆以穩定狀態傳送時。

其他考量

Firebird 資料庫

Firebird 是與 Lexmark 文件分送系統 (LDD) 搭售的預設系統資料庫。此資料庫也可用於 LPM。如果使用 Firebird，則可將 Lexmark 文件分送系統 (LDD) 配置為定期自動備份系統。此配置可讓您在發生失敗時輕鬆回復系統。

工作儲存空間

對於包含多個應用程式伺服器的大型環境，我們建議將工作儲存在儲存區域網路 (SAN) 上，而單一伺服器環境通常會使用本機磁碟機來儲存工作。無論工作的儲存位置為何，都必須採取防護措施以防止資料遺失。

列印伺服器

Windows 列印伺服器最多可支援 10000 名使用者。

瞭解追蹤、報告與配額

追蹤

Lexmark 文件計費會追蹤由使用者執行的裝置型交易，並統一儲存資訊以供報告之用。雖然「釋放機密列印」應用程式僅提供追蹤「釋放機密列印」交易，但「文件統計」包含「複印」、「傳真」、「電子郵件」和「掃描」的追蹤。

追蹤的使用資料包括下列項目：

- 使用者名稱（如果鑑別已啟用）
- 工作類型
- 工作名稱（如果已啟用）
- 日期與時間
- 工作中繼資料，例如頁數、彩色或黑白、單面或雙面等

請注意：為避免單一異動在資料庫中有重複的項目，請確認裝置使用量和釋放機密列印並未同時追蹤。

報告

一系列報告可臨時或按排程執行，以進行分析和報告。可在指定期間內使用儲存於釋放機密列印中的資料建立報告，並製作為 PDF 或 CSV 檔案。可儲存已排程的報告，或以電子郵件寄送至定義的用戶。

Lexmark 文件計費報告

報告	說明
前 x 名複印使用者	這些報告可識別重度使用者。
前 x 名傳真使用者	
前 x 名列印使用者	
前 x 名掃描使用者	
倒數 x 名複印使用者	這些報告可識別輕度使用者。
倒數 x 名傳真使用者	
倒數 x 名列印使用者	
倒數 x 名掃描使用者	
頁面使用量	此報告顯示使用者傳送的已提出頁數。
已刪除頁數	此報告顯示未列印就刪除的頁數。
單面與雙面	這些報告會顯示單面和雙面列印工作的數量。
彩色與黑白	這些報告可讓您監控色彩使用量，並識別彩色和黑白列印的使用者。
部門的使用量報告	此報告顯示使用者部門的資訊，可用於規劃成本分配。
詳細資料列印報告	此報告會依使用者和其他詳細資料顯示列印工作的清單。
裝置使用量報告	此報告顯示每台印表機各種印表機功能的使用量。

請注意：這些報告中的資訊是供統計分析使用，並非用於記帳。

配額

LPM 可讓管理員為指定時間內產生的列印和複印頁數上限定義配額。可依使用者或群組設定配額。彩色配額是可列印或複印的彩色頁數上限，為使用者或群組總配額的子集。例如，使用者每月上限為 1000 頁，其中 300 頁是彩色頁。

每次使用者使用釋放機密列印或複印功能時，印表機可顯示剩餘的可用頁數。配額也可在達到分配到的頁面限制時實施停止。會有訊息通知使用者已達到配額，但允許使用者繼續列印。

瞭解 Print Management Console

Lexmark 列印管理解決方案包含 Print Management Console，此網頁型公用程式可讓您管理及監控解決方案。Print Management Console 會在安裝 LPM 解決方案期間，與桌面圖示一起安裝於伺服器上。

Print Management Console 可讓您執行下列動作：

- 檢視及管理「釋放機密列印」佇列中的現行列印工作。
- 如果您的環境中已啟用此功能，則可檢視並管理使用者與群組列印代理人（允許使用者代表其他使用者釋放工作）。
- 如果您使用卡片驗證，請檢視、管理和註冊識別證。
- 如果您的環境已啟用配額，請檢視並管理使用者與群組配額。
- 如果您的環境中已啟用此功能，請檢視並管理替代釋放站（可從指定的多功能複合機釋放列印工作的印表機）。

支援的印表機型號

e-Task 5 印表機 ¹	e-Task 4 印表機	e-Task 3 印表機	e-Task 2+ 印表機	e-Task 2 印表機	e-Task 印表機 ²
7 或 10 英吋螢幕多功能複合機 <ul style="list-style-type: none"> • CX625 • CX635adwe • CX725 • CX730 • CX735 • CX820 • CX825 • CX860 • CX920 • CX921 • CX922 • CX923 • CX924 • CX930 • MX622 • MX632adwe • MX721 • MX722 • MX725 • MX822 • MX824 • MX826 • MX931 	7 或 10 英吋螢幕多功能複合機 <ul style="list-style-type: none"> • CX510 • MX610、MX611 • MX6500e • MX710、MX711 • MX810、MX811、MX812 • MX910、MX911、MX912 4.3 英吋螢幕多功能複合機 <ul style="list-style-type: none"> • CX410 • MX410、MX510、MX511 4.3 英吋螢幕單功能印表機 <ul style="list-style-type: none"> • CS510 • MS610de • MS810de、MS812de • MS911 	7 或 10 英吋螢幕多功能複合機 <ul style="list-style-type: none"> • 6500e • X548 • X746、X748 • X792 • X925 • X950、X952、X954 4.3 英吋螢幕單功能印表機 <ul style="list-style-type: none"> • C748 • C792 • C925 • C950 	7 至 10 英吋螢幕多功能複合機 <ul style="list-style-type: none"> • X463、X464 • X651、X652、X654、X656、X658 • X734、X736、X738 • X860、X862、X864 • X466 7 英吋螢幕單功能印表機 <ul style="list-style-type: none"> • T656⁴ 	7 至 10 英吋螢幕多功能複合機 <ul style="list-style-type: none"> • X644、X646 • X772 • X782 • X850、X852、X854 • X940、X945 4 行字元顯示幕單功能印表機 <ul style="list-style-type: none"> • T654⁴ • W850⁴ 	7 至 10 英吋螢幕多功能複合機 <ul style="list-style-type: none"> • X620³ • X632、X634³ • X752³ • X820³ • X830、X832³ • X912³ 4 行字元顯示幕單功能印表機 <ul style="list-style-type: none"> • C520、C522、C524⁴ • C530、C532、C534⁴ • C734、C736⁴ • C780、C782⁴

¹ 只支援韌體層級 2 或更新版本的印表機。

² 這些印表機不支援混合解決方案中使用的 eSF 應用程式。

³ 在 Lexmark Management Console-LDD 管控平台中，這類印表機會標示為「C」、「T」或「W」等型號。

⁴ 這些單功能印表機並不支援所有多功能複合機支援的提示。

e-Task 5 印表機 ¹	e-Task 印表機 ²	X642 印表機
4.3 英吋螢幕多功能複合機 <ul style="list-style-type: none"> • CX522 • CX532adw • CX532adwe • CX622 • MX421 • MX521 • MX522 • MX432adwe • MX532adwe 4.3 英吋螢幕單功能印表機 <ul style="list-style-type: none"> • CS622 • CS632dwe • CS720 • CS725 • CS730 • CS735 • CS820 • CS921 • CS923 • CS943 • MS622 • MS632dwe • MS822 • MS824 • MS826 	<ul style="list-style-type: none"> • C920⁴ • C935⁴ • E450⁴ • E460、E462⁴ • T640、T642、T644⁴ • T650、T652⁴ • W840⁴ 	5.7 英吋螢幕多功能複合機 X642
<p>¹ 只支援韌體層級 2 或更新版本的印表機。</p> <p>² 這些印表機不支援混合解決方案中使用的 eSF 應用程式。</p> <p>³ 在 Lexmark Management Console-LDD 管控平台中，這類印表機會標示為「C」、「T」或「W」等型號。</p> <p>⁴ 這些單功能印表機並不支援所有多功能複合機支援的提示。</p>		

請注意：

- 如需有關最新裝置與韌體層級支援的其他資訊，請參閱*讀我檔案*。
- 某些印表機型號不支援雙位元組字元。

支援的 Web 瀏覽器

- Google Chrome™
- Microsoft Edge
- Mozilla Firefox
- Safari (僅適用於 Mac OS，不適用於 Windows)

支援的語言

- 巴西葡萄牙文
- 英語
- 法語
- 德語
- 義大利語
- 日語
- 韓語
- 簡體中文
- 西班牙語
- 繁體中文

安裝 Lexmark 列印管理

Lexmark 列印管理使用 Lexmark 文件分送系統 (LDD) 平台。安裝 LPM 之前，請確定已安裝 Lexmark 文件分送系統 (LDD)，並且可以透過 Lexmark Management Console-LDD 管控平台 (LMC) 成功登入。

LPM 讓您可列印至中央佇列，然後在您的網路中任何已配置的 Lexmark 多功能複合機釋放工作。LPM 提供多種功能，例如識別證鑑別、配額實施和使用量追蹤。

LPM 安裝程式可用於將釋放機密列印應用程式安裝到現有的 Lexmark 文件分送系統 (LDD) 執行個體中。安裝程式包含釋放機密列印和 Lexmark 列印應用程式。

請注意：

- 您也可以無聲安裝 LPM。
- 如需其他關於利用 LPM 配置 Lexmark 列印應用程式的資訊，請參閱 [第 53 頁的“配置行動裝置”](#)。
- 如需其他關於配置 Lexmark 文件分送系統 (LDD) 的資訊，請參閱 *Lexmark 文件分送系統管理者手冊*。

Lexmark 文件分送系統 (LDD) 相依性

安裝期間，LPM 會偵測 Lexmark 文件分送系統 (LDD) 的版本和安裝類型。如果未偵測到最低 Lexmark 文件分送系統 (LDD) 版本，安裝程式就會顯示錯誤。如需其他關於相容 LPM 和 Lexmark 文件分送系統 (LDD) 版本的資訊，請參閱 [第 8 頁的“相容的 LPM 及 Lexmark 文件分送系統 \(LDD\) 版本”](#)。

請注意：請確定已安裝 Lexmark Document Server 連接埠 (連接埠監視器) 以提出驅動程式。如需詳細資訊，請參閱 [第 44 頁的“安裝 Lexmark 文件分送系統 \(LDD\) 連接埠監視器軟體”](#)。

文件轉換軟體相依性

電子郵件和行動應用程式提出工作時需要文件轉換。安裝期間，LPM 會偵測到已安裝的文件轉換軟體版本。

請注意：只有應用程式伺服器需要文件轉換軟體。

在執行 LPM 安裝程式之前，請在正在處理文件轉換的每個 Tomcat 或應用程式伺服器上安裝支援的文件轉換應用程式。我們建議您先安裝文件轉換應用程式，再執行 LPM 安裝程式，如此解決方案才能自動使用此應用程式。

支援的文件轉換軟體及其版本

Application	支援的版本
Microsoft Office	<ul style="list-style-type: none"> • 2016 • 2013 • 2010 • 2007
Apache® OpenOffice	<ul style="list-style-type: none"> • 4.1 • 4 • 3.4

Application	支援的版本
LibreOffice	<ul style="list-style-type: none"> • 6.4.6 • 4 • 3.4

請注意：電子郵件或行動應用程式的提出需要 OpenOffice 或 LibreOffice。若要改善 Microsoft Office 文件格式的列印逼真度，請使用 Microsoft Office。

安裝 LPM

如果您使用行動或電子郵件工作提出方法，請在開始前確認已安裝文件轉換軟體。如需詳細資訊，請參閱 [第 26 頁的“文件轉換軟體相依性”](#)。

請注意：釋放機密列印不需要文件轉換軟體。

1 從您的電腦，執行 LPM 安裝程式作為管理員。

請注意：必須將服務帳戶新增到伺服器上的本端管理者群組。如果服務帳戶不是本端管理者群組的一部分，則必須執行以下步驟來變更權限。

- a** 在檔案瀏覽器中，以右鍵按一下 **C:\Program Files\Lexmark\Solutions**。
- b** 選取 **安全性** 標籤，然後按一下服務帳戶。
- c** 按一下 **進階 > 變更權限**。
- d** 選取服務帳戶，然後按一下 **取代所有的子項物件權限**。
- e** 按一下 **確定 > 是**。
- f** 停止並重新啟動 Lexmark 解決方案應用程式伺服器服務。

2 選取語言，然後按一下 **確定**。

3 選取 **安裝**。

4 閱讀並接受授權合約，然後按一下 **下一步**。

5 選取下列適用元件，然後按一下 **下一步**：

- **釋放機密列印**—包含啟用釋放機密列印的核心檔案與服務。
- **電子郵件**—啟用透過電子郵件提出列印工作。
- **行動應用程式**—允許透過在 iOS 作業系統和 Android™ 平台上執行的行動裝置提交列印工作。
- **AirPrint**—允許透過 Mac OS X 作業系統軟體，和使用 AirPrint 軟體功能的 iOS 作業系統，提交列印工作。

請注意：若要在初始安裝後新增元件，請再次執行安裝程式，然後選取元件。如需有關元件的其他資訊，請參閱 [第 144 頁的“檔案與服務索引”](#)。

6 選取下列任一進階選項，然後按一下 **下一步**：

- **更新資料庫**—執行 Liquibase 資料庫移轉 script，然後更新資料庫表格和直欄。
- **安裝釋放機密解決方案**—安裝 PrintReleasev2 解決方案。

請注意：此設定預設為選取。如果您擁有只適用於貴組織的自訂解決方案，請勿選取此設定。

- **安裝行動解決方案**—安裝行動解決方案。

請注意：選取此設定以允許使用行動裝置傳送列印工作。如果您擁有只適用於貴組織的自訂解決方案，請勿選取此設定。

7 指定資料庫資訊，然後按一下 **下一步**。

請注意：

- 若要將釋放機密列印資料儲存在與 Lexmark 文件分送系統 (LDD) 相同的資料庫中，請按一下 **匯入**。
- 若要將釋放機密列印資料儲存在另一個 Microsoft SQL Server 資料庫中，請選取 **MSSQL** 作為資料庫類型。
- 使用 Microsoft SQL Server 時，請建立釋放機密列印表格的執行個體與資料庫。

當使用 整合式安全性 作為鑑別方法時，請確認使用者名稱和密碼具有下列權限。

- 以服務登入
- 對於應用程式伺服器上的 Lexmark 文件分送系統 (LDD) 安裝路徑具有完整控制權限
- Microsoft SQL Server 釋放機密列印表格的資料庫擁有者 (dbo)

8 按一下 **測試連線**。

9 指定搜尋基礎和使用者屬性資訊，然後指定要連接至 LDAP 伺服器的使用者名稱和密碼。

請注意：

- 如果使用的是 LDAPS 和 SSL，則選取 **忽略 SSL 憑證驗證**。
- 如果在備份檔案中偵測到 LDAP 資訊，則 LPM 會使用該資訊，而非在 LDAP 資訊 視窗中指定的值。
- 在負載平衡器上安裝時，會跳過 LDAP 資訊 視窗。

10 按一下 **安裝 > 完成**。

安裝 LPM 之後，視伺服器而定，Lexmark Solutions Application Server 服務可能需要數分鐘的時間才能啟動。若要檢查 LPM 伺服器是否已就緒，請執行下列動作：

- 1 從電腦開啟 **作業管理員**。
- 2 請確定 Tomcat7 程序的 CPU 效能在超過 15 秒的時間內都少於 3%。

使用備份檔案安裝 LPM

請注意：

- 開始之前，請確定 Lexmark 文件分送系統 (LDD) 正常運作。
- 如果 Lexmark 文件分送系統 (LDD) 是使用回復安裝安裝，則請手動建立列印工作目錄。

1 從您的電腦，執行 LPM 安裝程式作為管理員。

請注意：

- 備份功能需要 LPM 2.3.11 版本或更新版本。如果未偵測到最低支援版本，則安裝程式會停用備份功能。
- 在 LPM 2.4 版本中，Lexmark 文件分送系統 (LDD) 的最低支援版本是 4.8.5 版本。如需詳細資訊，請參閱第 8 頁的 [“相容的 LPM 及 Lexmark 文件分送系統 \(LDD\) 版本”](#)。

2 選取語言，然後按一下 **確定**。

3 選取僅備份。

請注意：為確保您在安裝期間可使用目前的 Lexmark 文件分送系統 (LDD) 和 LPM 配置，請在使 Lexmark 文件分送系統 (LDD) 系統離線之前執行備份程序。

4 請執行下列其中一項：

從 LPM 2.8 版本或更新版本升級

- a 升級 Lexmark 文件分送系統 (LDD)。如需有關升級 Lexmark 文件分送系統 (LDD) 的其他資訊，請參閱 *Lexmark 文件分送系統管理者手冊*。
- b 再次執行 LPM 安裝程式，然後選取在安裝期間包含備份 > 安裝。

從 LPM 2.7 版本或更舊版本升級

- a 導覽至內容檔案。
 - 如果您是使用備份從 LPM 2.7 版本或更舊版本升級，或是從 2.5 版本或更舊版本升級，請導覽至 `<install-dir>\Lexmark\Solutions\apps\idm\WEB-INF\classes\idm-production-config.properties` 檔案。在這裡，`<install-dir>` 是 Lexmark 文件分送系統 (LDD) 的安裝資料夾。
 - 如果您要從 LPM 2.5.0 版本或更舊版本升級，請導覽至 `<install-dir>\Lexmark\Solutions\apps\MFPAuth\WEB-INF\classes\database.properties` 檔案，其中 `<install-dir>` 是 Lexmark 文件分送系統 (LDD) 的安裝資料夾。
 - 如果您要從 LPM 2.5.0 版本或更舊版本升級至使用 Firebird 資料庫的 LPM 2.5.1 或更新版本，請執行下列動作：
 - 1 導覽至 `<install-dir>\Lexmark\Solutions\apps\printrelease\WEB-INF\classes\database.properties` 檔案，其中 `<install-dir>` 是 Lexmark 文件分送系統 (LDD) 的安裝資料夾。
 - 2 將 `database.PIN.dataSource=PIN` 更新為 `database.PIN.dataSource=SOLUTIONINFO`。
 - 如果您要從 LPM 2.3.13 版本或更舊版本升級，或從 2.3.8 版本升級至 2.3.15 版本，再升級至 2.6 版本，請導覽至 `<install-dir>\Lexmark\Solutions\apps\printrelease\WEB-INF\classes\database.properties` 檔案。在這裡，`<install-dir>` 是 Lexmark 文件分送系統 (LDD) 的安裝資料夾。

- b 請執行下列其中一項：

- 如果您是使用備份從 LPM 2.7 版本或更舊版本升級，請在 `idm-production-config.properties` 檔案中新增下列項目：
 - `lpma-job-data-collector`、`ClientSecret`
 - `esf-device-usage`、`ClientSecret`
 - `idm-client`、`ClientSecret`
 - `esf-cardauth-app`、`ClientSecret`
 - `idp.client_credentials.EntryNumber=ClientID`、`ClientSecret`、`public`

其中：

- `EntryNumber` 是對應的輸入號碼。
- `ClientID` 是用戶端 ID。
- `ClientSecret` 是用戶端密碼。

例如 `idp.client_credentials.1=lpma-job-data-collector、4054bd0a-95e0-11ea-bb37-0242ac130002、public`。

請注意：

- 如果檔案中有現有用戶端 ID 和密碼，請繼續進行編號。

- 為每個用戶端 ID 的用戶端密碼產生 UUID（通用唯一識別碼）。
- 如果您是從 LPM 2.5 版本或更舊版本升級，請在 `idm-production-config.properties` 檔案中執行下列動作：
 - 將 **primary** 新增至每個 LDAP 屬性。例如，**primary.idm.ldap.url=** 和 **primary.idm.ldap.base=**。
 - 新增 **primary.idm.ldap.domain=\\\"** LDAP 屬性。
- 如果您是從 LPM 2.5.0 版本或更舊版本升級，請於執行備份之前在 `database.properties` 檔案的適當表格位置中新增下列項目：
 - **database.BADGE.table=PR_BADGE**
 - **database.BADGE.colUserId=USERID**
 - **database.BADGE.colBadgeId=BADGEID**
 - **database.BADGE.type=<dbType>**
其中 **<dbType>** 是 **mssql** 或 **fb**，視目前的安裝而定。
- 如果您是從 LPM 2.3.13 版本或更舊版本升級，請於執行備份之前在 `database.properties` 檔案的適當表格位置中新增下列項目：
 - **database.FRAMEWORK.type=<dbType>**
 - **database.WEBAPP.type=<dbType>**
 其中 **<dbType>** 是 **mssql** 或 **fb**，視目前的安裝而定。
- 如果您是從 LPM 2.3.8 版本升級到 2.3.15 版本，再升級到 2.6 版本，請在 `database.properties` 檔案中執行下列動作：
 - 以 / 取代 \/。
 - 移除 = 前後的空格。
 例如，如果目前的行是 **database.WEBAPP.connect = jdbc: firebirdsql: IPaddress \/3050: SOLUTIONINFO**，則更新的行必須為 **database.WEBAPP.connect=jdbc: firebirdsql: IPaddress/3050: SOLUTIONINFO**。
- c** 升級 Lexmark 文件分送系統 (LDD)。如需有關升級 Lexmark 文件分送系統 (LDD) 的其他資訊，請參閱 *Lexmark 文件分送系統管理者手冊*。
- d** 再次執行 LPM 安裝程式，然後選取在安裝期間包含備份 > 安裝。

無聲安裝 LPM

瞭解無聲安裝的資料庫設定

請注意：無聲安裝僅支援工作群組。

Lexmark 文件分送系統 (LDD) 資料庫設定

用於 Firebird

設定	說明	所需值
<code>_installOption</code>	安裝類型。	Install
<code>_lddDatabaseType</code>	安裝 Lexmark 文件分送系統 (LDD) 的資料庫類型。	FIREBIRD
<code>_lddLoadBalancerIp</code>	安裝 Lexmark 文件分送系統 (LDD) 的負載平衡器 IP 位址。	不適用
<code>_lddDatabaseIp</code>	安裝 Lexmark 文件分送系統 (LDD) 的內部資料庫 IP 位址。	不適用

設定	說明	所需值
<code>_lddDatabasePassword</code>	資料庫的密碼。	不適用
<code>_lddDatabasePasswordEncrypted</code>	資料庫的加密密碼。若此設定不適用，請提供 <code>_lddDatabasePassword</code> 的值。	不適用

若為 Microsoft SQL Server

設定	說明	所需值
<code>_installOption</code>	安裝類型。	Install
<code>_lddDatabaseType</code>	安裝 Lexmark 文件分送系統 (LDD) 的資料庫類型。	MSSQL
<code>_lddLoadBalancerIp</code>	安裝 Lexmark 文件分送系統 (LDD) 的負載平衡器 IP 位址。	不適用
<code>_lddDatabasePort</code>	Lexmark 文件分送系統 (LDD) 正在使用的 Microsoft SQL Server 資料庫連接埠名稱。	不適用
<code>_lddDatabaseIp</code>	安裝 Lexmark 文件分送系統 (LDD) 的內部資料庫 IP 位址。	不適用
<code>_lddDatabasePassword</code>	資料庫的密碼。	不適用
<code>_lddDatabasePasswordEncrypted</code>	資料庫的加密密碼。若此設定不適用，請提供 <code>_lddDatabasePassword</code> 的值。	不適用
<code>_lddInstanceName</code>	Lexmark 文件分送系統 (LDD) 正在使用的 Microsoft SQL Server 資料庫執行個體名稱。	不適用
<code>_lddDBIntegratedSecurity</code>	決定 Lexmark 文件分送系統 (LDD) 是否使用整合式安全性。	integratedSecurity=true;

Lexmark 文件分送系統 (LPM) 資料庫設定 用於 Firebird

設定	說明	所需值
<code>_DBProduct</code>	LPM 正在使用的資料庫。	Internal Database
<code>_DBProductName</code>	LPM 正在使用的資料庫類型。	firebirdsql
<code>_DBIp</code>	LPM 正在使用的資料庫 IP 位址或主電腦名稱。	不適用
<code>_DBName</code>	LPM 正在使用的資料庫名稱。	/3050:SOLUTIONINFO
<code>_DBUsername</code>	LPM 正在使用的資料庫使用者名稱。	framework
<code>_DBPassword</code>	LPM 正在使用的資料庫密碼。	請參閱 <code>connectionPassword</code> 屬性，於 <code><install-Dir>\Lexmark\Solutions\apps\wf-ldss\WEB-INF\classes\server.xml</code> 檔案，其中 <code><install-Dir></code> 是 LDD 的安裝資料夾。
<code>_DBPasswordEncrypted</code>	LPM 正在使用的資料庫加密密碼。如果此設定不適用，請提供 <code>_DBPassword</code> 的值。	請參閱 <code>connectionPassword</code> 屬性，於 <code><install-Dir>\Lexmark\Solutions\apps\wf-ldss\WEB-INF\classes\server.xml</code> 檔案，其中 <code><install-Dir></code> 是 LDD 的安裝資料夾。

若為 Microsoft SQL Server

設定	說明	所需值
_DBIp	LPM 正在使用的資料庫 IP 位址或主電腦名稱。	不適用
_DBIntegratedSecurity	若 MSSQL 正在使用整合式安全性。	integratedSecurity=true;
_DBName	LPM 正在使用的資料庫名稱。	databasename=<DB Name>;
_DBUsername	資料庫的使用者名稱。	不適用
_DBPassword	資料庫的密碼。	不適用
_DBDriver	LPM 正在使用的資料庫驅動程式。	com.microsoft.sqlserver.jdbc.SQLServerDriver
_DBDialect	LPM 正在使用的資料庫方言。	org.hibernate.dialect.SQLServer2008Dialect
_DBValidationQuery	用於驗證資料庫的查詢。	1
_DBQuartzDriverDelegate	LPM 正在使用的 Quartz 驅動程式。	org.quartz.impl.jdbcjobstore.MSSQLDelegate
_DBForwardSlashes	Microsoft SQL Server 的 Java Database Connectivity 放入的其他字元。	//
_DBProduct	LPM 正在使用的資料庫。	MSSQL
_DBProductName	LPM 正在使用的資料庫類型。	sqlserver
_DBPort	LPM 正在使用的資料庫的連接埠號碼。	不適用
_DBInstanceName	Lexmark 文件分送系統 (LPM) 正在使用的 Microsoft SQL Server 資料庫執行個體名稱。	不適用
_MSDBName	Microsoft SQL Server 的資料庫名稱。	不適用
_MSDBUserName	Microsoft SQL Server 的使用者名稱。	不適用
_MSDBPassword	Microsoft SQL Server 的密碼。	不適用

LPM LDAP 設定

設定	說明	所需值
_LDAPURL	LDAP 伺服器的 IP 位址或主電腦名稱。	使用下列任一格式作為其值： <ul style="list-style-type: none"> • ldap://IPaddress • ldaps://IPaddress 其中 IPaddress 是 LDAP 伺服器的主電腦名稱或 IP 位址。
_LDAPPort	LDAP 伺服器的連接埠號碼。	不適用
_LDAPSearchBase	LDAP 伺服器的搜尋基礎。	不適用
_LDAPUserAttribute	LDAP 伺服器的使用者屬性。	不適用

設定	說明	所需值
_LDAPUserName	未啟用匿名繫結時，LDAP 伺服器的使用者名稱。	不適用
_LDAPPassword	未啟用匿名繫結時，LDAP 伺服器的密碼。	不適用
_LDAPPasswordConfirm	未啟用匿名繫結時，LDAP 伺服器的密碼。	不適用
_LDAPPasswordEncrypted	未啟用匿名繫結時，LDAP 伺服器的加密密碼。如果此設定不適用，請提供 _LDAPPassword 的值。	不適用
_LDAPAuthMethodState	LDAP 鑑別方法。	<ul style="list-style-type: none"> • Username • Anonymous
_LDAPIgnoreSSLCertificateValidationFlag	停用 LDAP 憑證驗證。此設定只在使用 LDAPS 時使用。	<ul style="list-style-type: none"> • true (忽略憑證) • false (驗證憑證)

LPM 安裝設定

設定	說明	所需值
_silentEmailComponent	安裝電子郵件元件。	<ul style="list-style-type: none"> • 1 (安裝) • 0 (不安裝)
_silentMobileComponent	安裝行動元件。	<ul style="list-style-type: none"> • 1 (安裝) • 0 (不安裝)
_silentAirprintComponent	安裝 AirPrint 元件。	<ul style="list-style-type: none"> • 1 (安裝) • 0 (不安裝)
_silentInstallPRSolution	安裝釋放機密列印解決方案。	<ul style="list-style-type: none"> • 1 (安裝) • 0 (不安裝)
_silentInstallMobileSolution	安裝行動解決方案。 請注意：請確定 _silentMobileComponent 或 _silentAirprintComponent 設為 1。	<ul style="list-style-type: none"> • 1 (安裝) • 0 (不安裝)
_silentInstallLiquibase	執行 Liquibase 移轉。	<ul style="list-style-type: none"> • 1 (安裝) • 0 (不安裝)

無聲安裝 LPM

- 1 使用文字編輯器，建立 **silent-settings.ini** 檔案。
- 2 指定正確的配置。

使用 Firebird 和 Microsoft SQL Server 資料庫的 Lexmark 文件分送系統 (LDD) 和 LPM 範例程式碼

Firebird 範例程式碼

```
_installOption=Install _lddDatabaseType=FIREBIRD _lddLoadBalancerIp=<IP_address>
_lddDatabaseIp=<IP_address> _lddDatabasePassword=<Firebird_Database_Password>
```

```

_ldapDatabasePasswordEncrypted=<Firebird_Database_Password> _LDAPURL=ldap://<IP_address>
_LDAPPort=<LDAP_port> _LDAPSearchBase=dc=kinton,dc=com _LDAPUserAttribute=sAMAccountName
_LDAPUserName=<username@kinton.com> _LDAPPassword=<Password> _LDAPPasswordConfirm=<Password>
_LDAPPasswordEncrypted=<Password> _LDAPAuthMethodState=Username _DBProduct=Internal Database
_DBProductName=firebirdsql _DBIp=<IP_address> _DBName=/3050:SOLUTIONINFO
_DBUserName=framework _DBPassword=<Firebird_Database_Password>
_DBPasswordEncrypted=<Firebird_Database_Password> _DBDriver=org.firebirdsql.jdbc.FBDriver
_BDDialect=org.hibernate.dialect.FirebirdDialect _DBValidationQuery=select 1 from RDB
$DATABASE _DBQuartzDriverDelegate=org.quartz.impl.jdbcjobstore.StdJDBCDelegate
_DBPort=<Port_number> _silentEmailComponent=1 _silentMobileComponent=1
_silentAirprintComponent=0 _silentInstallPRSolution=1 _silentInstallMobileSolution=1
_silentInstallLiquibase=1

```

Micro Server 的範例程式碼

```

_installOption=Install _ldapDatabaseType=MSSQL _ldapLoadBalancerIp=<IP_address>
_ldapDatabasePort=<Port number> _ldapDatabaseIp=<IP_address>
_ldapDatabasePasswordEncrypted=<Password>
_ldapDBInstanceName= _ldapDBIntegratedSecurity=integratedSecurity=true;
_LDAPURL=ldap://<IP_address> _LDAPPort=<Port number> _LDAPSearchBase=dc=kinton,dc=com
_LDAPUserAttribute=sAMAccountName _LDAPUserName=username@kinton.com _LDAPPassword=<Password>
_LDAPPasswordConfirm=<Password> _LDAPPasswordEncrypted=<Password>
_LDAPAuthMethodState=Username _DBIp=<IP_address>
_DBIntegratedSecurity=integratedSecurity=true; _DBName=;databasename=SOLUTIONINFO;
_DBUserName=<Username> _DBPassword=<Password>
_BBDriver=com.microsoft.sqlserver.jdbc.SQLServerDriver
_BBDialect=org.hibernate.dialect.SQLServer2008Dialect _DBValidationQuery=select 1
_DBQuartzDriverDelegate=org.quartz.impl.jdbcjobstore.MSSQLDelegate _DBForwardSlashes=//
_DBProduct=MSSQL _DBProductName=sqlserver _DBPort=<Port_number> _DBInstanceName=
_MSDBName=SOLUTIONINFO _MSDBUserName=<Username> _MSDBPassword=<Password>
_silentEmailComponent=1 _silentMobileComponent=1 _silentAirprintComponent=0
_silentInstallPRSolution=1 _silentInstallMobileSolution=1 _silentInstallLiquibase=1

```

無伺服器環境的範例程式碼

```

_installOption=Install _ldapLoadBalancerIp=<IP_address> _ldapDatabaseType=FIREBIRD
_ldapDatabaseIp=<IP_address> _ldapDatabasePasswordEncrypted=<Firebird_Database_Password>
_LDAPURL=ldap://<IP_address> _LDAPPort=389 _LDAPSearchBase=dc=kinton,dc=com
_LDAPUserAttribute=sAMAccountName _LDAPUserName=username@kinton.com _LDAPPassword=<Password>
_LDAPPasswordConfirm=<Password> _LDAPPasswordEncrypted=<Password>
_LDAPAuthMethodState=Username _DBIp=<IP_address>
_DBIntegratedSecurity=integratedSecurity=true; _DBName=;databasename=HYBRID;
_DBUserName=<Username> _DBPassword=<Password>
_BBDriver=com.microsoft.sqlserver.jdbc.SQLServerDriver
_BBDialect=org.hibernate.dialect.SQLServer2008Dialect _DBValidationQuery=select 1
_DBQuartzDriverDelegate=org.quartz.impl.jdbcjobstore.MSSQLDelegate _DBForwardSlashes=//
_DBProduct=MSSQL _DBProductName=sqlserver _DBPort=3341 _DBInstanceName=<Instance_name>
_MSDBIp=<IP_address> _MSDBName=HYBRID _MSDBUserName=<Username> _MSDBPassword=<Password>
_MSDBInstanceName=<Instance_name> _silentEmailComponent=1 _silentMobileComponent=1
_silentAirprintComponent=0 _silentInstallPRSolution=1 _silentInstallMobileSolution=1
_silentInstallLiquibase=1

```

使用 Firebird 資料庫的 Lexmark 文件分送系統 (LDD) 和 LPM 範例程式碼

```

_installOption=Install _ldapLoadBalancerIp=<LB IP Address>
_ldapDatabasePassword=<Firebird_Database_Password> _ldapDatabasePasswordEncrypted=ENC
(qJj0mHFqIm6dfigOL/57tw==) _ldapDatabaseType=FIREBIRD _LDAPURL=<LDAP IP Address>
_LDAPPort=<LDAP Port> _LDAPSearchBase=<LDAP Search Base> _LDAPUserAttribute=<LDAP User
Attribute> _LDAPUserName=<LDAP Username> _LDAPPassword=<LDAP Password>
_LDAPPasswordConfirm=<LDAP Password> _LDAPPasswordEncrypted=ENC (4dw4psQIC/uas/H7HMcqOQ==)
_LDAPAuthMethodState= _DBIp=<DB IP Address> _DBName=/3050:SOLUTIONINFO _DBUserName=framework
_DBPassword=<Firebird_Database_Password> _DBPasswordEncrypted=ENC (qJj0mHFqIm6dfigOL/57tw==)
_DBProductName=firebirdsql _DBDriver=org.firebirdsql.jdbc.FBDriver
_BBDialect=org.hibernate.dialect.FirebirdDialect _DBValidationQuery=select 1 from RDB
$DATABASE _DBQuartzDriverDelegate=org.quartz.impl.jdbcjobstore.StdJDBCDelegate
_DBForwardSlashes= _DBProduct=Internal Database _DBInstanceName= _DBPort=3050 _MSDBName=
_MSDBUserName= _MSDBPassword= _silentEmailComponent=1 _silentMobileComponent=1
_silentAirprintComponent=1 _silentInstallPRSolution=1 _silentInstallMobileSolution=1
_silentInstallLiquibase=1

```

3 儲存該檔案。

4 在指令行中，輸入下列指令：

```
LPMinstaller\LexmarkPrintManagement-version.exe /S /SILENTCONFIG=Path\silent-settings.ini
```

其中：

- **LPMinstaller** 是 LPM 安裝程式的資料夾路徑。
- **版本** 是 LPM 安裝程式的版本。
- **路徑** 是 silent-settings.ini 檔案的資料夾路徑。

瞭解 LPM 安裝程式備份功能

安裝程式的備份功能會複印 %allusersprofile%\Lexmark\PrintManagement\backupstore 資料夾中的 LPM 配置檔案。

下列檔案已儲存：

負載平衡器	伺服器
<ul style="list-style-type: none"> • ActiveMQ wrapper.conf • Apache2 <ul style="list-style-type: none"> - httpd.conf - httpd-ssl.conf • EmailWatcher <ul style="list-style-type: none"> - config_EmailWatcher.properties - l4j_EmailWatcher.xml • Aggregator Report 服務 Application.properties 	<ul style="list-style-type: none"> • IDM <ul style="list-style-type: none"> - *.properties - log4j-config.groovy • LPM <ul style="list-style-type: none"> - *.properties - log4j-config.groovy • 行動 <ul style="list-style-type: none"> - *.properties - log4j-config.groovy • MFPAuth *.properties • PrintRelease *.properties • wf-ldss <ul style="list-style-type: none"> - OpenOfficeToPDFClass.properties - MsOfficeDocConvClass.properties

下列檔案已儲存，並用於在安裝期間預先填入欄位及回復設定：

負載平衡器	伺服器
<ul style="list-style-type: none"> • EmailWatcher config_EmailWatcher.properties 	<ul style="list-style-type: none"> • PrintRelease <ul style="list-style-type: none"> - ldap.properties - ldss.properties - paper.properties - scan.properties • wf-ldss <ul style="list-style-type: none"> - OpenOfficeToPDFClass.properties - MsOfficeDocConvClass.properties

解除安裝 LPM 時，原始的 Apache 配置檔案會回復。若要確定目前的 LPM 配置在安裝期間可以使用，請在系統離線之前執行備份。

瞭解 LDAP 備份程序

以下是 LDAP 資訊的查詢順序：

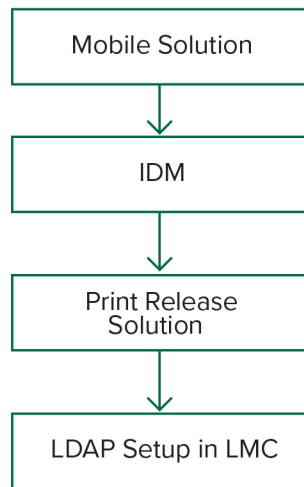

LDAP 資訊會儲存在 `%allusersprofile%\Lexmark\PrintManagement\backupRestore\ldapinfo.txt` 檔案中。

請注意：此檔案中的密碼已加密。

如果從來源偵測到 LDAP 資訊，則 LPM 會使用該資訊進行備份，並停止從其他 LDAP 來源搜尋。例如，如果從行動列印解決方案偵測到 LDAP 資訊，就不會繼續搜尋 IDM。

支援的版本

備份功能適用於 Lexmark 文件分送系統 (LDD) 4.8.0 版本，以及 LPM 2.3.11 版本或更新版本。

如果您是從較舊版本的 LPM 升級，在偵測到 Lexmark 文件分送系統 (LDD) 4.8.5 版本或更新版本之前，將無法繼續安裝。詳情請參閱第 8 頁的 [“相容的 LPM 及 Lexmark 文件分送系統 \(LDD\) 版本”](#)。

瞭解資料庫

請注意：

- 釋放機密列印會在安裝時自動建立。
- 不需要手動執行 SQL script。

使用 Microsoft SQL Server 時，請確定：

- 執行安裝程式之前，執行個體與資料庫是使用 Microsoft SQL Server Management Console 所建立。
- 存取釋放機密列印表格時使用的資料庫帳戶為資料庫擁有者。

Microsoft SQL Server 及 Firebird

Firebird 是與 Lexmark 文件分送系統 (LDD) 搭售的預設系統資料庫，也可用於 LPM。Microsoft SQL Server 也可以當作 Firebird 的替代方案。若為 Microsoft SQL Server，請在啟動 LPM 安裝程式之前手動建立 LPM 資料庫。在安裝過程中，LPM 會將適當的連接字串填入各種 LPM 資料庫屬性檔案。它也會在指定的資料庫中自動建立 LPM 表格。取決於安裝為非無伺服器設定或無伺服器設定，資料來源可能會有所不同。在非無伺服器設定中，Lexmark 文件分送系統 (LDD) 和 LPM 都使用相同的資料庫。在無伺服器設定中，Lexmark 文件分送系統 (LDD) 使用 Firebird，而 LPM 使用 Microsoft SQL Server。

請注意：若為 Firebird，表格會自動放入 **SOLUTIONSINFO** 資料庫。若為 Microsoft SQL Server，建議使用客戶名稱作為 **PRINTRELEASE** 資料庫。

LPM 參考以下三個資料庫屬性檔案：

- **<Install-Dir>\Lexmark\Solutions\apps\printrelease\WEB-INF\classes\database.properties**—包含在執行過程中 PrintReleasev2 解決方案參考的資料庫配置。
- **<Install-Dir>\Lexmark\Solutions\apps\lpm\WEB-INF\classes\database-production-config.properties**—包含 LPM 管理入口網站的資料庫配置。
- **<Install-Dir>\Lexmark\Solutions\apps\lpm\WEB-INF\classes\database-production-config.properties**—包含 Identity Management Service 的資料庫配置。

例如，LPM 管理入口網站的資料庫配置包含預設和次要資料來源區段。在非無伺服器設定中，預設和次要資料來源會指向相同的資料庫。在無伺服器設定中，預設的資料來源會指向 LPM Microsoft SQL Server 資料庫，而次要的資料來源會指向 Lexmark 文件分送系統 (LDD) Firebird 資料庫。

資料庫資訊

在安裝期間，LPM 會決定備份檔案中的資料庫資訊，並且在欄位中預先填入這些資料。請確認資訊正確。如果備份檔案無法使用，則欄位為空白。

LPM 支援下列項目：

- 在 Firebird 上安裝 LPM 與 Lexmark 文件分送系統 (LDD) 的工作群組
- 無伺服器安裝在 Lexmark 文件分送系統 (LDD) Firebird 上，以及在 Microsoft SQL Server 的 LPM 上。
- 在 Microsoft SQL Server 上安裝完整的 Lexmark 文件分送系統 (LDD) 和 LPM

請注意：在 LPM 第 2.7 版或更新版本中，負載平衡器的安裝需要提供讓 Lexmark Solutions Aggregator 服務使用的資料庫資訊。

執行個體名稱

使用 Microsoft SQL Server 時，您可以指定釋放機密列印資料庫的執行個體名稱。如果未指定執行個體名稱和連接埠號碼，則會使用預設執行個體和連接埠號碼。如果您已變更連接埠號碼，請指定該連接埠號碼。最常見的預設連接埠號碼是 1433。

若要使用已命名的執行個體，請在執行個體名稱欄位中輸入名稱。指定連接埠號碼是選擇性的。然而，若有指定，請確定連接埠號碼對指定的執行個體名稱而言是正確的。

安全類型

使用 Microsoft SQL Server 時，請選取**整合式安全性**以使用 Windows 鑑別或 **Microsoft SQL Server** 鑑別。若您選取 **Microsoft SQL Server**，請提供使用者名稱和密碼。

如果您選擇**整合式安全性**，則必須以具備資料庫 db_owner 權限的使用者身分執行 LPM 安裝程式。然後您必須在使用者名稱與密碼欄位中輸入認證。

請注意：當您選擇**整合式安全性**時，任何與資料庫直接通訊的 LPM 服務都會自動配置為使用這筆認證。

更新密碼

當使用 Microsoft SQL Server 鑑別且 Microsoft SQL Server 只用於 LPM 時，請執行下列動作：

1 使用文字編輯器，開啟下列檔案：

- **apps\printrelease\WEB-INF\classes\database.properties**
- **apps\ldm\WEB-INF\classes\database-production-config.properties**
- **apps\lpm\WEB-INF\classes\database-production-config.properties**
- **apps\MFPAuth\WEB-INF\classes\database.properties**

2 使用純文字更新加密的密碼：

從：

```
dataSource.password = ENC(T086KjCYKsH7XoInQ1gj/gxj9390+C/g)
```

變成：

```
dataSource.password = newPassword
```

請注意：重新啟動 Lexmark Solutions Application Server 後，密碼會自動加密。

3 重新啟動 Lexmark Solutions Application Server 服務。

4 使用文字編輯器，開啟 **services\lpm-reports-service\application.properties** 檔案。

5 使用純文字更新加密的密碼：

從：

```
dataSource.password = ENC(T086KjCYKsH7XoInQ1gj/gxj9390+C/g)
```

變成：

```
dataSource.password = newPassword
```

6 重新啟動 Lexmark Reports Aggregator Service。

7 使用文字編輯器，開啟 **services\lpm-user-data-management-service\config\application.properties** 檔案。

8 使用純文字更新加密的密碼：

從：

```
dataSource.password = ENC(T086KjCYKsH7XoInQ1gj/gxj9390+C/g)
```

變成：

```
dataSource.password = newPassword
```

9 重新啟動 Lexmark 使用者資料管理服務

使用整合式安全性鑑別時

- 1 導覽至服務對話框。
- 2 找出下列項目：
 - Lexmark Solutions Application Server
 - Lexmark Solutions Apache Agent
 - Lexmark Reports Aggregator Service
- 3 右鍵按一下服務，然後按一下登入標籤。
- 4 請確定已選取此帳戶，然後輸入您的密碼。
- 5 按一下確定。

瞭解 LDAP 資訊

安裝期間，LPM 安裝程式可讓您輸入 LDAP 資訊，並將資訊寫入適當的位置。密碼會在每個位置加密。LPM 決定備份檔案的 LDAP 資訊，然後在欄位中預先填入資料。請確認資訊正確。如果備份檔案無法使用，則欄位為空白。

請注意：如果在備份檔案中偵測到 LDAP 資訊，則安裝程式會使用該資訊，然後在 LDAP 資訊視窗中填入這些資訊。您無法編輯此資訊。

輸入必須用來驗證使用者對 LPM 存取的 LDAP 資訊。輸入 LDAP 伺服器的完整 URL。例如，**ldap://server.company.com** 或 **ldap://IPaddress**，其中 **IPaddress** 是 LDAP 伺服器的 IP 位址。

請注意：您可以使用 LDAP 或 LDAPS。

LDAP 連接埠號碼是以個別欄位的方式收集，不可在 URL 欄位中輸入。如需關於 LDAP 和 LDAPS 支援的連接埠號碼的詳細資訊，請參閱第 102 頁的“LDAP 和 LDAPS 的標準連接埠號碼”。您可以使用匿名連線或提供認證來連接至 LDAP 伺服器。

請注意：許多 Active Directory 和 LDAP 伺服器均配置為封鎖匿名的 LDAP 繫結要求。確認您的 LDAPS 設定已配置正確。

如果使用的是 LDAPS，則不受信任的 SSL 憑證可能會導致測試失敗。嘗試連線之前，請在您的伺服器上安裝 SSL 憑證。您也可以安裝期間選取**忽略 SSL 憑證驗證**，將 LPM 安裝程式設定為忽略 LDAP SSL 驗證。

指定 LDAP 配置為釋放機密列印的選擇性功能，但下列項目為必要：

- 存取 Print Management Console
- 從行動裝置提出工作
- 使用 AirPrint 提出工作

在安裝期間，LDAP 設定會寫入內容檔案。請確定解決方案設定是在安裝後進行配置。

在多重網域環境中更新 LDAP 設定時，更新 ldap.properties 檔案的位置是 **<install-Dir>\Lexmark\Solutions\apps\printrelease\WEB-INF\classes** 資料夾，其中 **<install-Dir>** 是 Lexmark 文件分送系統 (LPM) 的安裝資料夾。更新後請重新啟動 Lexmark Solutions Application Server 服務。

請注意：

- 在多重網域環境中，請確定 LPM 管理員入口網站和 ldap.properties 檔案的 LDAP 設定相符。
- 在單一網域環境中，只有解決方案 LDAP 設定與 LPM 管理員入口網站設定必須相符。

在 LPM 伺服器上安裝 LDAP SSL 憑證

如果 LDAP 憑證為自我簽署，則將憑證新增至 Java 金鑰庫。

請注意：CA 已簽署的憑證則不需要此項。

- 1 從指令提示中，導覽至 `<LDD-Install-Dir>\Lexmark\Solutions\jre\bin`。
 - 2 輸入 `>keytool -import -alias <any-cert-alias> -keystore "<LDD-Install-Dir>\Lexmark\Solutions\jre\lib\security\cacerts" -file "<path-to-cert-file>"`。
- 其中：
- `<LDD-Install-Dir>` 是 Lexmark 文件分送系統 (LDD) 安裝路徑。
 - `<any-cert-alias>` 是金鑰庫中任何作為憑證別名的不重複數字字串。
 - `<path-to-cert-file>` 是憑證檔案的路徑。
- 3 重新啟動 Lexmark Solutions Application Server (LSAS) 服務。

配置安裝後設定

配置多重網域

此區段為選擇性，且僅在您的環境有多重網域時才適用。

為解決方案配置多重網域支援

若解決方案配置中已啟用多重網域支援，請執行下列動作：

- 1 使用文字編輯器，開啟 `<install-Dir>\Lexmark\Solutions\apps\printrelease\WEB-INF\classes\ldap.properties` 檔案，其中 `<install-Dir>` 是 Lexmark 文件分送系統 (LDD) 的安裝資料夾。
- 2 配置下列項目：

```
# comma-separated list of all fully qualified domain name (all in lower case, no spaces)
ldap.domainNames=

# determines how we search for direct print user's domain otherwise, use name as is
# 0 = don't search; use name as is
# 1 = stop search at first match
# 2 = search all domains and select only if one match found;
ldap.searchUsers=
```

請注意：請務必以適當的值，為環境中的每個網域新增和配置下列項目。

```
# ldap settings for each domain; all entries required but can be left blank if not
needed/applicable.
# Change <domain> to appropriate value, for example, if domain is
"somegroup.somecompany.com", then
# ldap.somegroup.somecompany.com.server=somevalue
ldap.<domain>.server=
ldap.<domain>.port=

#valid value for the ssl is either 0 or 1
ldap.<domain>.ssl=

ldap.<domain>.searchbase=
ldap.<domain>.domain=
ldap.<domain>.loginuser=
ldap.<domain>.loginpw=
ldap.<domain>.userattr=
```



```

ldap.<domain>.mailattr=
ldap.<domain>.homedirattr=
ldap.<domain>.custom1attr=
ldap.<domain>.custom2attr=
ldap.<domain>.custom3attr=

# LPM-Scan To Network settings domain is always required; should be the short domain name
snf.<domain>.domain=

# user and pw can be left blank if not using a service account
snf.<domain>.user=
snf.<domain>.pw=

# fileshare can be left blank if not using one of the Fileshare destination options
snf.<domain>.fileshare=

```

3 儲存該檔案。

4 重新啟動 Lexmark Solutions Application Server 服務。

為 LPM 使用者入口網站配置多重網域支援

1 使用文字編輯器，開啟 **<install-Dir>Lexmark\Solutions\apps\idm\WEB-INF\classes\idm-production-config.properties** 檔案，其中 **<install-Dir>** 是 Lexmark 文件分送系統 (LDD) 的安裝資料夾。

2 配置下列項目：

```

# This section SHOULD always be present
primary.idm.ldap.url=
primary.idm.ldap.base=
primary.idm.ldap.userAttribute=
primary.idm.ldap.userDn=
primary.idm.ldap.password=
primary.idm.ldap.domain=
primary.idm.ldap.custom1attr=
primary.idm.ldap.custom2attr =
primary.idm.ldap.custom3attr =

# Make sure to add and configure the following entries for each domain in your
environment with their appropriate values, where <domain> is the short name for the domain
<domain>.idm.ldap.url=
<domain>.idm.ldap.base=
<domain>.idm.ldap.userAttribute=
<domain>.idm.ldap.userDn=
<domain>.idm.ldap.password=
<domain>.idm.ldap.domain=
<domain>.idm.ldap.custom1attr=
<domain>.idm.ldap.custom2attr =
<domain>.idm.ldap.custom3attr =

# These are the common properties
idm.token.expirationInMinutes=60
idm.token.maxTokensToPrune=1000

idm.lddLoadBalancer=
idm.ldd.baseUri=
grails.server.port.http=
grails.server.port.https=
grails.plugins.springsecurity.portMapper.httpPort=
grails.plugins.springsecurity.portMapper.httpsPort=
tomcat.keystorePath =
tomcat.keystorePassword =

idp.client_credentials.1=
idp.client_credentials.2=

```

3 儲存該檔案。

4 重新啟動 Lexmark Solutions Application Server 服務。

請注意：重新啟動 Lexmark Solutions Application Server 服務時，LDAP 配置會根據 `idm-production-config.properties` 檔案重設。使用 LPM 管理員入口網站在 LDAP 配置上所做的任何變更都會傳回。這僅適用於 LPM 2.8 之前的版本。

配置「LPM Cloud for Google Chrome」擴充功能

1 從您的電腦解壓縮 **LPM Premise Chrome Extension** 套件。

請注意：若要取得套件，請聯絡您的 Lexmark 代表。

2 使用文字編輯器，開啟 `staticVariables.js` 檔案。

3 更新下列變數：

- `url_idp = x`
- `url_lpm = y`

其中：

- `x` 是 IDP URL。
- `y` 是 LPM URL。

範例變數

```
var url_idp = "https://233.233.233.233"  
var url_lpm = "https://233.233.233.233"
```

4 將 **LPM Premise Chrome Extension** 封裝到 `.zip` 檔案中，然後分配至使用者進行安裝。

安裝「LPM Cloud for Google Chrome」擴充功能

1 從您的電腦解壓縮 **LPM Premise Chrome Extension** 套件。

2 開啟 **Google Chrome**，然後輸入 `chrome://extensions/`。

3 將瀏覽器設定為開發人員模式。

4 按一下 **載入已解壓縮**，然後選取擴充功能的已解壓縮資料夾。

配置 Lexmark 列印管理

存取 Lexmark Management Console-LDD 管控平台

在您開始之前，請確定 Web 瀏覽器的 cookie 已啟用。

1 開啟 Web 瀏覽器，然後輸入下列其中一個 URL：

- **http://hostname:9780/lmc**
- **https://hostname/lmc**

此處的 **hostname** 是負載平衡器的主機名稱或 IP 位址。

2 以管理者身分登入。

請注意：

- 預設的使用者名稱和密碼是 **admin**。
- 若將 Lexmark Management Console-LDD 管控平台配置為連接至 LDAP 伺服器，請輸入您的 LDAP 使用者名稱和密碼。

若已事先啟動了伺服器，便需花幾分鐘的時間，才能起始所有的服務。若啟動系統後無法立即存取 Lexmark Management Console-LDD 管控平台，請稍候數分鐘後再重試。

變更伺服器狀態

藉由設定伺服器上線或離線，LPM 可讓您控制負載平衡器中的工作是否傳送到伺服器。在企業環境中，您可以在 LMC 的系統狀態頁面中查看所有工作群組系統的所有應用程式伺服器狀態。但是，要將伺服器設定為上線或離線，必須連線到要管理的特定伺服器的 LMC。

1 從 Lexmark Management Console-LDD 管控平台，按一下 **系統 > 系統狀態**。

2 選取伺服器。

3 按一下 **線上設定** 或 **離線設定**。

請注意：

- 確認印表機和伺服器擁有足夠的授權。如需有關購買授權的其他資訊，請聯絡您的 Lexmark 技術程式管理者。
- 離線設定伺服器仍可讓管理者保留伺服器連線。

將列印伺服器新增至軟體用戶端群組

配置 Lexmark 文件分送系統 (LDD) 伺服器，與傳送列印工作的列印伺服器進行通訊。在單一伺服器設定中，Lexmark 文件分送系統 (LDD) 伺服器與列印伺服器的 IP 位址相同。

1 從 Lexmark Management Console-LDD 管控平台，按一下 **軟體用戶端群組** 標籤。

2 從軟體用戶端群組區段，選取 **列印伺服器**。

3 從作業區段中，選取 **用戶端設定檔**。

- 4 在位址欄位中，輸入列印伺服器的 IP 位址。
- 5 按一下**新增** > **儲存**。

建立釋放機密列印佇列

安裝 Lexmark 文件分送系統 (LDD) 連接埠監視器軟體

- 1 從必須代管 Windows 架構釋放機密列印佇列的伺服器，導覽至 Lexmark 文件分送系統 (LDD) 安裝套件。
- 2 以管理者的身分執行 **Setup.exe**。
- 3 選取安裝的語言，然後按一下 **確定**。
- 4 從 LDD 安裝 視窗，選取 **安裝用戶端軟體**，然後按一下 **下一步**。
- 5 選取 **安裝 LDD 系統元件**，然後按一下 **下一步**。
- 6 閱讀並接受授權合約，然後按一下 **下一步**。
- 7 從元件清單選取 **用戶端軟體** 及 **列印並傳送**，然後按一下 **下一步**。
- 8 指定安裝位置，然後按一下 **下一步**。
- 9 從 **用戶端軟體類型** 視窗，選取用戶端軟體類型。
- 10 從 **安裝 Lexmark 用戶端軟體** 視窗，執行下列動作：
 - 在 **LoadBalancer IP 位址** 欄位中，鍵入負載平衡器位址。
 - 從 **設定檔名稱** 功能表，選取設定檔。
- 11 按一下 **下一步**。
- 12 從 **安裝 Lexmark 用戶端軟體** 視窗，執行下列動作：
 - 選取 **啟用安全列印支援**。
 - 選取 **容許未加密列印工作提交**。
- 13 按一下 **下一步** > **安裝**。
- 14 如果列印多工緩衝處理器配置為叢集資源，則將叢集群組移到安裝有連接埠監視器軟體的節點上。
- 15 在安裝連接埠監視器軟體的節點上重複步驟 1 至步驟 7。
- 16 如有必要，請將叢集群組移回原始的作用中節點。

配置列印佇列

請注意：要安全地加密您的列印工作，請安裝 UPD 3.0 版。

- 1 從您的電腦執行 UPD 管理員安裝程式。

請注意：若要下載 UPD，須造訪 <http://lexmark.com>。
- 2 出現提示要求輸入安裝類型時，請選取 **解壓縮**，然後清除 **起始安裝軟體**。
- 3 瀏覽至已解壓縮 UPD 檔案的位置。

請注意：我們建議將文件解壓縮到 C:\ 槽的根目錄或 C:\ 槽的目錄。

- 4 按一下 **使用 TCP/IP 位址或主電腦名稱新增印表機**，然後按 **下一步**。
- 5 提供下列資訊：
 - a **裝置類型**— 選取裝置類型。
 - b **主電腦名稱或 IP 位址**— 鍵入用戶端 IP 位址或主電腦名稱。
 - c **連接埠名稱**— 鍵入連接埠的名稱。

請注意：查詢印表機並自動選取要使用的驅動程式 會被選取（依預設）
- 6 從 **裝置類型** 功能表，按一下 **標準**，然後選取 **通用網卡**。
- 7 按一下 **下一步**。
- 8 提示選取印表機時，請選取 **有磁碟**，然後瀏覽至 **<extract_path>\InstallationPackage\Drivers\Print\GDI** 資料夾，其中 **<extract_path>** 是已解壓縮 UPD 檔案的位置。

請注意：我們建議將檔案解壓縮到 C:\ 槽的根目錄或 C:\ 槽的目錄。
- 9 執行其中任何一個 .inf 檔案。
- 10 輸入印表機的描述名稱，然後按一下 **下一步**。
- 11 以右鍵按一下新的列印佇列，然後選取 **印表機內容**。
- 12 接受憑證。
- 13 從 **印表機內容** 視窗，按一下 **加密** 標籤。
- 14 選取 **一律加密**，以加密列印工作。
- 15 按一下 **套用**。
- 16 按一下 **分享** 標籤，然後按一下 **其他驅動程式**。
- 17 選取所需的替代列印驅動程式，然後按一下 **確定**。

請注意：使用 64 位元伺服器時，最常用的替代列印驅動程式是 x86 Type 3 使用者模式。
- 18 當系統提示您使用 x86 處理器時，請瀏覽至 **<extract_path>\InstallationPackage\Drivers\Print\GDI** 資料夾，其中 **<extract_path>** 是已解壓縮 UPD 檔案的位置。
- 19 執行其中任何一個 .inf 檔案。
- 20 當系統提示您輸入列印處理器檔案時，請瀏覽至 **<extract_path>\InstallationPackage\Drivers\Print\GDI\i386** 資料夾，其中 **<extract_path>** 是已解壓縮 UPD 檔案的位置。
- 21 執行 **ntprint.inf** 檔案。
- 22 按一下 **確定**。

配置列印驅動程式

- 1 視您的伺服器作業系統而定，從您的電腦導覽至 **Print Management Console**。

請注意：若為 Windows Server 2012，您也可以導覽至裝置和印表機視窗。
- 2 右鍵按一下印表機圖示，然後選取 **內容**。
- 3 按一下 **共用** 標籤，然後清除用戶端電腦上的轉譯列印工作。
- 4 按一下 **進階** 標籤，然後選取 **最後一頁進行多工緩衝處理後開始列印**。

- 5 按一下**配置**標籤，然後清除**從印表機更新配置**。
- 6 按一下**設定印表機型號**，然後選取**通用彩色雷射**。
請注意：如果設備集群中只有單色印表機可用，請選取**通用黑白雷射**。
- 7 從配置選項清單中，選取設備集群中可用的選項。
- 8 選取**套用 > 確定**。

配置列印選項

請注意：下列指示通常用於達到最佳的節省成本。

- 1 取決於列印伺服器角色是否已新增至您的伺服器，請執行下列步驟：

如果新增了印表機伺服器角色

- a 從 Windows 系統管理工具視窗，啟動**列印管理**，找出本機列印伺服器並將其擴充。
- b 選擇**印表機**，並以右鍵按一下**釋放機密列印印表機物件**。
- c 按一下**進階**標籤，然後按一下**列印預設值**。

如果未新增印表機伺服器角色

- a 從控制台視窗，啟動**裝置和印表機**。
- b 右鍵按一下印表機圖示，然後按一下**印表機內容**。
- c 按一下**進階**標籤，然後按一下**列印預設值**。

- 2 按一下**版面配置**標籤。
- 3 從雙面列印（雙面）功能表中，選取**雙面列印**，然後選取**長邊**。
請注意：使用者可在列印工作時置換此設定。
- 4 按一下**紙張/輸出處理**標籤。
- 5 從偏位功能表，選取**關閉**。
- 6 按一下**列印品質**標籤。
- 7 選取**黑白列印**。
請注意：使用者可在列印工作時置換此設定。
- 8 按一下**其他選項**標籤。
- 9 只使用 PostScript 模擬列印驅動程式時，請選取在**驅動程式中產生 PostScript**。
- 10 使用在 Windows 8 或 Windows 8.1 作業系統上執行的電腦時，從 Metafile Spooling 功能表中選取**開啟**。
- 11 選取**套用 > 確定**。

新增 Lexmark 文件分送系統 (LDD) 用戶端服務

只有當列印多工緩衝處理器配置為叢集資源時，這些指示才適用。

- 1 從您的電腦，導覽至 Windows 系統管理工具視窗，然後開啟 Windows 容錯移轉叢集管理主控台。
- 2 右鍵按一下列印多工緩衝處理器叢集群組，然後按一下**新增資源 > 一般服務**。

- 3 選取 **Lexmark 文件分送系統 (LDD) 用戶端服務**，然後按一下下一步。
- 4 按一下下一步 > 完成。
- 5 從 Windows 容錯移轉叢集管理主控台主畫面，右鍵按一下 **Lexmark 文件分送系統 (LDD) 用戶端服務**，然後按一下內容。
- 6 按一下**相關性**標籤，然後選取列印多工緩衝處理器資源。
- 7 按一下**套用** > **確定**。
- 8 右鍵按一下 **Lexmark 文件分送系統 (LDD) 用戶端服務**，然後按一下**使此資源上線**。

在 Lexmark Management Console-LDD 管控平台配置釋放機密列印解決方案

配置應用程式設定

- 1 從 Lexmark Management Console-LDD 管控平台，按一下**解決方案**標籤。
- 2 從解決方案區段，選取 **PrintReleasev2**。
- 3 從作業區段，按一下**配置**，然後變更設定。
- 4 按一下**套用**。

配置應用程式設定後，請配置應用程式的部署設定。詳情請參閱第 146 頁的 [“解決方案設定索引”](#)。

配置印表機安全性

若為限制存取遠端管理與韌體更新等各種功能的印表機，請從 Lexmark Management Console-LDD 管控平台配置鑑別類型。此設定必須符合印表機上配置的安全範本或登入方法設定。此配置可讓伺服器在印表機探索和原則更新期間鑑別印表機。依預設，Lexmark Management Console-LDD 管控平台會使用服務索引標籤 > 裝置安全性作業中的通用裝置安全性設定。此設定最初配置的值為無。

請注意：Lexmark 文件分送系統 (LDD) 第 5.3 版支援使用者名稱 + 密碼鑑別類型。請確定印表機安全性設定符合 Lexmark Management Console-LDD 管控平台中配置的鑑別類型和認證。

配置通用裝置安全性設定

如果環境中的所有印表機都使用一般安全範本或登入方法來保護，請執行下列動作：

- 1 從 Lexmark Management Console-LDD 管控平台，按一下**服務**標籤。
- 2 從服務區段中，選取**裝置安全性**。
- 3 從作業區段，選取**參數**。
- 4 選擇印表機的鑑別類型。
- 5 輸入適當的鑑別值。

請注意：如果使用 LDAP 或 LDAP+GSSAPI，請確定使用 e-Task 5 印表機時已配置 LDAP 設定名稱。

- 6 按一下**套用**。

在裝置群組層級配置裝置安全性設定

如果環境中的某些印表機使用不同的安全範本或登入方法來保護，您可以將印表機組織為個別的裝置群組。群組必須共用一般安全範本或登入方法。請執行以下各項：

- 1 從 Lexmark Management Console-LDD 管控平台，按一下**裝置群組**標籤。
- 2 從裝置群組區段，選取適當的裝置群組。
- 3 在作業區段中，選取**安全性**，然後清除**使用通用**。
- 4 選擇印表機的鑑別類型。
- 5 輸入適當的鑑別值。

請注意：如果使用 LDAP 或 LDAP+GSSAPI，請確定使用 e-Task 5 印表機時已配置 LDAP 設定名稱。

- 6 按一下**套用**。

將印表機新增至裝置群組

將裝置新增至解決方案之前，必須先確認您已從 Lexmark 技術程式管理器取得授權。

將裝置新增至現有的裝置群組，該裝置才能與群組中的其他所有裝置具有相同的本端設定。建立群組也可讓您組織您的所有裝置，例如：依位置區分，並修改本端設定中的不同配置，例如網站或觸控式螢幕 - 全部列印。

- 1 從 Lexmark Management Console-LDD 管控平台，按一下**裝置群組**標籤。
- 2 從裝置群組區段，按一下 **+**，然後輸入唯一名稱。
- 3 從作業區段，選取**探索設定檔**。
- 4 在位址欄位中輸入印表機的 IP 位址，然後按一下**新增**。

請注意：請不要在欄位中填入任何資訊，除非該資訊已配置在新增的印表機上。

- 5 按一下**探索**。
- 6 從探索區段中，選擇**僅探索新裝置**，然後按一下**探索**。
- 7 按一下**完成**。

請注意：若要驗證已成功新增您的印表機，請從作業區段，按一下**摘要或找到的裝置**。

自訂裝置群組的主畫面

- 1 從 Lexmark Management Console-LDD 管控平台，按一下**裝置群組**標籤。
- 2 從裝置群組區段，選取**釋放機密列印**。
- 3 從作業區段中，選取**主畫面**。
- 4 對您想自訂的每個裝置類別按一下標籤。
- 5 選擇**使用此主畫面作為裝置群組原則的一部分**。

6 配置設定。

- 若為觸控式螢幕印表機，請執行下列動作：
 - a 在版面配置功能表中，選取要包括的按鈕數。
 - b 必要時，選取頁面，然後選取按鈕。
 - c 在動作功能表中，為按鈕選取動作。

請注意：

- 請確定已為您想在主畫面上顯示的所有按鈕選取動作。
- 如果您已在先前的階段作業中自訂主畫面，請先重設所有頁面上按鈕的動作，再套用新設定。複印、傳真和電子郵件等標準功能不會自動顯示在主畫面上。若要讓這些功能顯示在主畫面上，請指派動作。

功能	適用選購品 ¹
執行標準多功能複合機功能。	<ul style="list-style-type: none"> - 通訊錄 - 書籤 - 變更語言 - 複印 - 複印快捷鍵 - 電子郵件 - 電子郵件快捷鍵 - 傳真 - 傳真快捷鍵 - FTP - FTP 快捷鍵 - 保留傳真 - 保留工作 - 使用者的工作 - 工作佇列 - 鎖定裝置 - 印表機面板 - 釋放保留傳真 - 掃描設定檔 - 搜尋保留工作 - 設定 - 捷徑 - 狀態或耗材 - USB 磁碟機
顯示設定檔清單。	<ul style="list-style-type: none"> - 應用程式設定檔 - Profile

¹ 某些選購品可能不適用於某些機型。
² 使用設定檔進行配置時，標準功能會置換自己。例如，複印 + 設定檔執行與複印相同的功能。
³ Lexmark Management Console-LDD 管控平台無法直接存取 eSF 應用程式圖示。若要以預設順序提供 eSF 應用程式圖示的位置，請使用位置保留符號。若要為依名稱識別的 eSF 應用程式圖示指定位置，並設定應用程式的設定檔名稱，請使用應用程式保留。例如，「掃描至網路」應用程式的設定檔名稱為 **scnToNet**。如果沒有指定位置保留符號或應用程式保留設定，則已安裝的 eSF 應用程式會顯示在自訂主畫面中定義的頁面之後第一頁。

功能	適用選購品 ¹
執行特定設定檔。	單一設定檔
以設定檔置換標準功能。 ²	<ul style="list-style-type: none"> - 複印 + 設定檔 - 電子郵件 + 設定檔 - 傳真 + 設定檔 - FTP + 設定檔
執行印表機捷徑。	- 快捷鍵
提供 eSF 應用程式圖示的位置保留符號。 ³	<ul style="list-style-type: none"> - 應用程式保留 - 位置保留符號
留空白。	無
<p>¹ 某些選購品可能不適用於某些機型。</p> <p>² 使用設定檔進行配置時，標準功能會置換自己。例如，複印 + 設定檔執行與複印相同的功能。</p> <p>³ Lexmark Management Console-LDD 管控平台無法直接存取 eSF 應用程式圖示。若要以預設順序提供 eSF 應用程式圖示的位置，請使用位置保留符號。若要為依名稱識別的 eSF 應用程式圖示指定位置，並設定應用程式的設定檔名稱，請使用應用程式保留。例如，「掃描至網路」應用程式的設定檔名稱為 scnToNet。如果沒有指定位置保留符號或應用程式保留設定，則已安裝的 eSF 應用程式會顯示在自訂主畫面中定義的頁面之後第一頁。</p>	

d 如有必要，請指定動作的詳細資料。請執行下列任一項：

- 若要追蹤複印工作，請選取您新增以進行複印的圖示，然後在動作功能表中選取**複製 + 設定檔**。在設定檔功能表中，選取**複印追蹤**。

請注意：

- 如果您使用裝置使用量來追蹤複印工作，請參閱第 163 頁的 [“配置裝置使用量”](#)。此設定不會置換複印配置，且只會將複印圖示設定為使用複印功能。如果您不使用配額或不想使用任何釋放機密列印的進階複印功能，我們建議您使用裝置使用量。
- 使用配額追蹤工作時，請使用複印追蹤。選取您新增以進行複印的圖示，然後在動作功能表中，選取**複印 + 設定檔**。在設定檔功能表中，選取**複印追蹤**。若要追蹤已取消的複印工作，也必須在啟用複印追蹤取消的情況下安裝裝置使用量。詳情請參閱第 163 頁的 [“配置裝置使用量”](#)。
- 若要在沒有配額的情況下追蹤複印工作，請勿置換複印配置。設定複印圖示以使用複印功能。
- 印表機可在電子郵件的寄件人和收件人欄位自動填入驗證使用者的電子郵件位址。選擇電子郵件圖示，然後在動作功能表中，選取**電子郵件 + 設定檔**。在設定檔功能表中，選取**電子郵件追蹤**。

請注意：電子郵件追蹤設定檔也會追蹤電子郵件交易，因此如果選擇此選項，請確保在裝置使用量配置中，清除**追蹤電子郵件**。

- 如果您想追蹤外送傳真工作，請選取傳真的圖示，然後在動作功能表中選擇**傳真 + 設定檔**。在設定檔功能表中，選取**傳真追蹤類比**或**傳真伺服器追蹤**。

e 選取剩餘的按鈕。

f 在動作功能表中，選取**單一設定檔**。

g 在設定檔功能表中，選取**釋放機密列印**。

請注意：若要使用「掃描至網路」應用程式，請選取**掃描至網路**作為設定檔。

- 若為非觸控式螢幕印表機，請執行下列動作：

a 在版面配置功能表中，選取**自訂**。

b 在按鈕清單之後，按一下**新增**。

請注意：

- 唯一可用的動作是單一設定檔。如果沒有觸控式螢幕，您就無法修改印表機上的其他功能表項目。
- 若要移除按鈕，請在清單中選取它，然後按一下**移除**。

- c** 如有必要，請輸入自訂文字。
- d** 選取與按鈕關聯的設定檔。

7 在主畫面上配置剩餘的按鈕。

8 按一下**套用**。

請注意：確認已在每個標籤上按一下**套用**，以套用設定。

AD FS 單一登入

Active Directory Federation Services (AD FS) 是一個軟體元件，用來為使用者提供單一登入 (SSO) 授權服務。此功能讓使用者可以存取伺服器上的多個應用程式。如果使用者已通過鑑別，則無需多次輸入認證。

例如，已登入 Lexmark Management Console-LDD 管控平台 (LMC) 的使用者不再需要提供認證來登入 Lexmark Print Management Console，反之亦然。

請注意：啟用 AD FS SSO 登入類型後，使用者會在登出後重新導向到 AD FS 登出畫面。您必須導覽到 Print Management Console URL 才能再次登入。

配置 AD FS 伺服器

對於 LMC，在建立主從式應用程式時，使用應用程式類型，**Web 瀏覽器存取 Web 應用程式**。

請務必新增下列項目：

- 重新導向 URI—**`https://<load-balancer-hostname-or-ipaddress>/lmc/login/oauth2/code/adfs`**
- 登出 URI—**`https://</load-balancer-hostname-or-ipaddress>/lmc/lmc-logout.do`**

對於 LPM，在建立主從式應用程式時，使用應用程式類型：**原生應用程式** 或 **存取 Web API 的原生應用程式**。

請務必新增下列項目：

- 重新導向 URI—**`https://<load-balancer-hostname-or-ipaddress>/printrelease/callback.html`**
- 登出 URI—**`https://</load-balancer-hostname-or-ipaddress>/printrelease/logout.html`**

更新 Apache 配置

1 開啟 Windows 檔案總管。

2 導覽到：**`<LDD-install-path>/Apache2/conf`**。

3 編輯 **`httpd-lpm-csp.conf`**。

4 從位置 `/printrelease/` 區塊，在結束雙引號之前添加下列項目（取代 `<adfs-server-address>` 的值）：
`frame-ancestors 'self' https://<adfs-server-address>/;`

- 5 在檔案尾新增下列項目（取代 <adfs-server-address> 的值）：
<Location ~ "^/lmc/(.*)">
Header set Content-Security-Policy "frame-ancestors 'self' https://<adfs-server-address>/;"
</Location>
- 6 儲存該檔案。
- 7 重新啟動 Apache2.4 服務。

配置 AD FS 登入

- 1 在 Print Management Console 右上角，請按一下 。
- 2 按一下 **登入**。
- 3 從 **類型** 功能表，選取 **AD FS SSO**。
- 4 在 **登入群組** 文字欄位中，鍵入具有 Print Management Console 管理者存取權限或專用權的 Active Directory 或 LDAP 群組的名稱。
請注意：如果登入的使用者是登入群組的成員，則使用者將擁有管理者存取權限，否則使用者將被重新導向到使用者入口網站。
- 5 按一下 **儲存變更**。
請注意：啟用 AD FS SSO 登入類型後，使用者會在登出後重新導向到 AD FS 登出畫面。您必須導覽到 Print Management Console URL 才能再次登入。

Print Management Console 設定

- 1 按一下 ，其在 Print Management Console 右上角。
- 2 配置 AD FS 及 LDAP 伺服器設定。

若為 AD FS 設定：

- a 鍵入 AD FS 伺服器的位址。
- b 匯入 LPM 的 SSL 憑證以與 AD FS 伺服器通訊。
- c 鍵入用戶端 ID。
- d 鍵入用戶端密碼。

請注意：這不是一個必要欄位。

- e 鍵入用戶端範圍。

請注意：預設值是 openid。

- f 按一下 **儲存變更**。

若為 LDAP 設定：

- a 按一下 **新增**。

請注意：如果不存在 AD FS 指向的 Active Directory 的現有 LDAP 項目，則請配置伺服器詳細資料。

- b 配置伺服器詳細資料。

請注意：在 LDAP 設定中，新增 AD FS 指向的 Active Directory。

- c 按一下 **儲存變更**。

配置行動裝置

Lexmark 列印可在現有的 LPM 系統中新增使用者功能：

- **Lexmark 列印應用程式支援**
 - 檢視、列印或刪除使用者列印佇列中的文件和列印工作。
 - 檢視使用者佇列中的配額。
 - 允許從使用者列印佇列委派列印。
 - 將文件傳送至 LPM，以進行轉換和後續列印。
- **電子郵件文件提出**—讓使用者傳送電子郵件至 Lexmark Email Watcher 所監控的帳戶。收到電子郵件時，它會傳送至 LPM，然後根據預先定義的轉換設定和使用者指定的設定，轉換成可列印的文件。工作可以立即在指定的印表機上列印，或者，也可以與 LPM 整合，之後再列印。
- **AirPrint 文件提出**—可讓執行 iOS 第 6.1 版或更新版本之 Apple 裝置或 OS X 第 10.7 版或更新版本之作業系統軟體的使用者將文件傳送至 LPM。使用者可以無線傳送文件至 LPM，之後再列印工作。在 Print Management Console 中，網站欄下方會將 AirPrint 工作列為 IPP 列印。

行動單一登入

行動單一登入（或稱行動 SSO）功能可允許使用組織鑑別記號來存取 LPM 系統。此功能減少使用者在列印時必須登入的次數。此功能僅在 Android 列印外掛應用程式中受支援。

使用行動單一登入配置 SSO

在外掛應用程式中套用下列組態：

```
<?xml version="1.0" encoding="UTF-8"?> <config> <providers> <provider> <name>Prem Mobile SSO</name> <address>10.100.101.11</address> <providerType>server-premise</providerType> <auto-discover>true</auto-discover> </provider> </providers> <premise-server-config> <sso-url>orcton.eastasia.cloudapp.azure.com</sso-url> <sso-client-id>clientid</sso-client-id> </premise-server-config> <behavior <import-configList>reset_all/<import-configList> </behavior> </config>
```

請注意： <address> 輸入負載平衡器的伺服器 IP 位址。

身為管理員，請在 Lexmark 列印配置檔中加入下列設定，以隱藏登出選項：

```
<settings> ... <hide-logout>true</hide-logout> </settings>
```

請注意：

- 將值設定為 **true**，以隱藏登出選項。
- 此設定不受 AD FS 設定影響。
- 依預設，會顯示登出選項。
- 外掛應用程式會匯入新的組態設定。

AD FS Management Console

請注意：

- 當建立主從式應用程式時，請選取 **伺服器應用程式** 或存取 **Web API** 的伺服器應用程式。

- 在重新導向 URL 欄位，輸入 `lxkmobile://plugin.callback`。

Print Management Console 設定

- 1 按一下 Print Management Console 右上角的 。
- 2 配置 ADFS 和 LDAP 伺服器設定：

若為 ADFS 設定：

- a 輸入 ADFS 伺服器的位址。
- b 匯入 LPM 的 SSL 憑證以與 ADFS 伺服器通訊。
- c 按一下儲存變更。

若為 LDAP 設定：

- a 按一下新增。
請注意：如果 AD FS 指向現有 Active Directory 作為 LDAP 項目，則無需執行後續步驟。
- b 配置伺服器詳細資料。
請注意：在 LDAP 設定中，新增 AD FS 所指向的 Active Directory。
- c 按一下儲存變更。

瞭解系統需求

支援的電子郵件通訊協定

若使用電子郵件提出功能，則代管該帳戶進行 LPM 監控的電子郵件伺服器必須支援下列其中一個通訊協定：

- IMAP4
- POP3
- Exchange Web Services (EWS)

支援使用行動裝置的印表機

支援 PostScript 模擬的網路印表機會受支援成為輸出裝置。然而，為獲得最佳且最快速的輸出，我們建議您使用任何支援 PDF 格式的 Lexmark 印表機。

裝訂和打孔等進階輸出處理選項只在 Lexmark 印表機上運作。雙面列印選項可能因為採用廠商特定的方式，而無法在非 Lexmark 印表機上運作。

支援的檔案格式

文件轉換支援下列檔案格式：

請注意：您可以稍後再列印文件。

用於 Lexmark 列印應用程式	用於電子郵件提出
Adobe PDF (*.pdf) ¹	Adobe PDF (*.pdf) ¹
ASCII 文字 (*.txt)	ASCII 文字 (*.txt)
GIF (*.gif)	CSV 檔案 (*.csv)
HTML (*.htm、*.html)	GIF (*.gif)
JPEG (*.jpg、*.jpeg)	HTML (*.htm、*.html)
Microsoft Excel 97-2003、2007、2010、2013、2016 (*.xls、*.xlsx) ²	JPEG (*.jpg、*.jpeg)
Microsoft PowerPoint 97-2003、2007、2010、2013、2016 (*.ppt、*.pptx) ²	Microsoft Excel 97-2003、2007、2010、2013、2016 (*.xls、*.xlsx) ²
Microsoft Word 97-2003、2007、2010、2013、2016 (*.doc、*.docx) ²	Microsoft PowerPoint 97-2003、2007、2010、2013、2016 (*.ppt、*.pptx) ²
OpenDocument Spreadsheet (*.ods) ²	Microsoft Word 97-2003、2007、2010、2013、2016 (*.doc、*.docx) ²
OpenDocument Presentation (*.odp) ²	OpenDocument Spreadsheet (*.ods) ²
OpenDocument Text/Writer (*.odt) ²	OpenDocument Presentation (*.odp) ²
TIFF (*.tif、*.tiff) ¹	OpenDocument Text/Writer (*.odt) ²
	PNG (*.png)
	Rich Text Format (*.rtf)
	TIFF (*.tif、*.tiff) ¹
¹ 文件不會轉換。	
² 具有 SmartArt、外部影像或內容參考的文件可能無法轉換或只轉換一部分。	

配置 Lexmark 列印

文件轉換軟體相依性

電子郵件和行動應用程式提出工作時需要文件轉換。安裝期間，LPM 會偵測到已安裝的文件轉換軟體版本。

請注意：只有應用程式伺服器需要文件轉換軟體。

在執行 LPM 安裝程式之前，請確定正在處理文件轉換的每個 Tomcat 或應用程式伺服器上已安裝支援的文件轉換應用程式。我們建議您先安裝文件轉換應用程式，再執行 LPM 安裝程式，如此解決方案才能自動使用此應用程式。

支援的文件轉換軟體及版本

Application	支援的版本
Microsoft Office	<ul style="list-style-type: none"> • 2016 • 2013 • 2010 • 2007

Application	支援的版本
Apache OpenOffice	<ul style="list-style-type: none"> • 4.1 • 4.0 • 3.4
LibreOffice	<ul style="list-style-type: none"> • 6.4.6 • 4.0 • 3.4

請注意：電子郵件或行動應用程式的提出需要 OpenOffice 或 LibreOffice。若要改善 Microsoft Office 文件格式的列印逼真度，請使用 Microsoft Office。

配置 Lexmark 列印應用程式設定

- 1 從 Lexmark Management Console-LDD 管控平台，按一下**解決方案**標籤。
- 2 從解決方案區段，選取 **mobileprint**。
- 3 在作業區段中，選擇**配置**，然後配置設定。
- 4 按一下**套用**。

瞭解行動與電子郵件配置資料

請注意：LDAP 和釋放機密列印設定只在選取其中一種釋放機密列印整合方法時使用。否則，請將欄位留白。

設定名稱	的設定	可能的值	注意事項
允許的寄件人網域	電子郵件	不適用	若只要處理從特定網域傳送的電子郵件，請使用以逗號隔開的清單。任何從清單未包含之網域傳送的電子郵件都會被捨棄。若未指定任何電子郵件，則會處理所有電子郵件。
確認電子郵件免責聲明	電子郵件	請注意： 請勿回應此封電子郵件。請聯絡協助服務處以尋求進一步協助。*	此設定已新增至確認電子郵件的結尾。
確認電子郵件網域	電子郵件	不適用	若要只傳送確認電子郵件給特定網域中的使用者，請使用以逗號隔開的清單。
確認電子郵件寄件人位址	電子郵件	<i>name@company.com</i>	確認電子郵件中出現的電子郵件位址。
確認電子郵件主旨	電子郵件	Lexmark 列印確認*	用於確認電子郵件的主旨。
確認錯誤電子郵件	電子郵件	<ul style="list-style-type: none"> • 已停用* • 給所有使用者 • 給指定網域中的使用者 	決定是否在發生錯誤且無法處理工作時，傳送確認電子郵件給使用者。如果選取 已停用 ，就不會傳送電子郵件。如果選取 給所有使用者 ，則會將確認電子郵件傳送給所有使用者。如果選取 給指定網域中的使用者 ，則確認電子郵件只會傳送給確認電子郵件網域欄位中指定的使用者。
確認釋放機密列印名稱	電子郵件	Lexmark 釋放機密列印*	釋放確認電子郵件的釋放機密列印系統名稱。

* 代表預設值。

設定名稱	的設定	可能的值	注意事項
確認成功電子郵件	電子郵件	<ul style="list-style-type: none"> 已停用* 給所有使用者 給指定網域中的使用者 	決定當工作成功傳送至印表機時，是否要傳送確認電子郵件給使用者。如果選取 已停用 ，就不會傳送電子郵件。如果選取 給所有使用者 ，則會將確認電子郵件傳送給所有使用者。如果選取 給指定網域中的使用者 ，則確認電子郵件只會傳送給確認電子郵件網域欄位中指定的使用者。
轉換方法	Lexmark 列印與電子郵件	<ul style="list-style-type: none"> MS Office 與 Open Office 僅限 Open Office* <p>請注意：我們建議您只使用 Microsoft Office。不需要安裝 OpenOffice。如需支援檔案類型的相關資訊，請參閱第 54 頁的“支援的檔案格式”。</p>	指定用於轉換附件的方法。如果選取 僅 Open Office ，則會使用 Open Office 或 LibreOffice 轉換所有檔案類型。如果選取 MS Office 與 Open Office ，那麼 Microsoft Office 就會用來轉換 Microsoft Office 檔案類型，而 OpenOffice 或 LibreOffice 則用來轉換所有其他類型的檔案。 請注意： 若要改善 Microsoft Office 文件格式的列印逼真度，我們建議您選取 MS Office 與 Open Office 。
轉換格式	Lexmark 列印與電子郵件	<ul style="list-style-type: none"> PDF PostScript 	指定用於文件轉換的格式。
裝置 ID	電子郵件	<ul style="list-style-type: none"> 主旨的第一個字* 主旨的最後一個字 訊息本文的第一個字 	決定使用者傳送之電子郵件主旨中印表機別名或 IP 位址的位置只有當裝置 ID 是主旨或訊息本文的第一個字時，才能使用列印選項。
直接 IP 印表機類型	電子郵件	<ul style="list-style-type: none"> PostScript TIFF* 	使用直接 IP 列印時，請選取所有使用您解決方案的印表機所支援的格式。
裝置至印表機 IP 查詢	電子郵件	<ul style="list-style-type: none"> Lexmark 資料庫* 直接 IP 列印 	使用印表機別名時，請選取 Lexmark 資料庫 。如果只使用印表機的 IP 位址或主電腦名稱，請選取 直接 IP 列印 。
LDAP 遵循轉介	電子郵件	<ul style="list-style-type: none"> 是* 否 	指定是否處理轉介至其他 LDAP 伺服器。如果選取 否 ，則只會使用來自指定 LDAP 伺服器的回應。
LDAP 登入密碼	電子郵件	不適用	用於存取 LDAP 伺服器的密碼。
LDAP 登入使用者名稱	電子郵件	不適用	用於存取 LDAP 伺服器的帳戶名稱。
LDAP 郵件屬性	電子郵件	郵件*	與使用者的電子郵件位址相對應的 LDAP 屬性。
LDAP 連接埠	電子郵件	不適用	用於與 LDAP 伺服器通訊的連接埠號碼。最常見的連接埠號碼是 389。
LDAP 搜尋基礎	電子郵件	不適用	用於查詢電子郵件帳號的搜尋基礎。此設定的值必須能夠查詢所有可能的使用者帳戶。
LDAP 伺服器	電子郵件	不適用	用於查詢電子郵件位址和使用者 ID 的 LDAP 伺服器 IP 位址或主電腦名稱。
LDAP 使用者物件	電子郵件	使用者*	使用者帳戶所使用 LDAP 中的物件類別屬性。
LDAP 使用者 ID 屬性	電子郵件	<ul style="list-style-type: none"> Samaccountname* uid 	與使用者的 Windows 使用者 ID 相對應的 LDAP 屬性。
日誌資訊	Lexmark 列印與電子郵件	<ul style="list-style-type: none"> 已停用* 已啟用 	在 Lexmark Management Console-LDD 管控平台的日誌頁面中顯示詳細記錄。

* 代表預設值。

設定名稱	的設定	可能的值	注意事項
模式	電子郵件	<ul style="list-style-type: none"> 標準* 釋放機密列印 (僅限內部使用者) 釋放機密列印 (訪客支援) 釋放機密列印 (訪客支援 2) 	<p>如果選取標準模式，請在裝置 ID 欄位中指定印表機。</p> <p>配置所有釋放機密列印選項的 LDAP 和釋放機密列印設定。如果選取釋放機密列印 (僅限內部使用者)，則 LDAP 中的所有使用者都可以列印。如果選取釋放機密列印 (訪客支援)且使用者不在 LDAP 中，則解決方案會作為該電子郵件的標準模式。</p> <p>如果選取釋放機密列印 (訪客支援 2)，則會檢查裝置 ID 是否與印表機別名相對應。如果有，則列印工作會直接傳送至該印表機。如果不是，則此設定的作用與釋放機密列印 (僅限內部使用者) 模式相同。</p> <p>請注意：若要使用釋放機密列印 (訪客支援 2)，請確定裝置至印表機 IP 查詢設定為 Lexmark 資料庫。</p>
列印附件	電子郵件	<ul style="list-style-type: none"> 永遠 (使用者無法變更) 是 (使用者可以變更)* 否 (使用者可以變更) 永不 (使用者無法變更) 	<p>決定列印電子郵件中所有附件時的預設操作。如果選取是 (使用者可變更)或否 (使用者可變更)，則使用者可在傳送電子郵件時修改此設定。</p>
列印本文	電子郵件	<ul style="list-style-type: none"> 永遠 (使用者無法變更) 是 (使用者可以變更)* 否 (使用者可以變更) 永不 (使用者無法變更) 	<p>決定在電子郵件中列印訊息本文時的預設操作。如果選取是 (使用者可變更)或否 (使用者可變更)，則使用者可在傳送電子郵件時修改此設定。</p> <p>請注意：當您釋放行動裝置電子郵件所提出的工作時，請選擇否 (使用者可變更)或永不 (使用者無法變更)以列印第一個附件。否則，只會列印電子郵件中的訊息本文，而非附件。</p>
列印檔案操作	Lexmark 列印與電子郵件	<ul style="list-style-type: none"> 使用標準方法* 使用替代方法 	<p>指定標準方法與環境衝突時儲存檔案的替代方式。</p> <p>如果選取使用標準方法，則替代方法是 FileClass (jcifs)。如果選取使用替代方法，則替代方法為 TISFile。</p>
雙面列印	電子郵件	<ul style="list-style-type: none"> 永遠 (使用者無法變更) 是 (使用者可以變更)* 否 (使用者可以變更) 永不 (使用者無法變更) 	<p>若為具備雙面列印功能的印表機，此設定會決定是否要以雙面列印所有電子郵件 (訊息內文和附件)。如果選取是 (使用者可變更)或否 (使用者可變更)，則使用者可在傳送電子郵件時修改此設定。</p>
列印份數上限	電子郵件	1*	<p>依預設，會列印一份訊息本文和附件。此設定為可從一封電子郵件列印的最大份數。使用者可以指定傳送電子郵件時的份數。</p>
釋放機密列印目錄	Lexmark 列印與電子郵件	C:\lexmark\printrelease*	<p>Lexmark 列印管理解決方案中使用的檔案共用資訊。如果在使用本端檔案系統保留文件的工作群組環境中安裝所有 LPM 元件，請將釋放機密列印登入欄位保留空白。若要使用一般檔案共用在企業環境上進行安裝，請輸入擁有檔案共用寫入權限之管理員或使用者的認證。</p> <p>請注意：此設定的值必須與釋放機密列印解決方案設定相同。</p> <p>如果目錄在檔案共用上，請輸入 UNC 路徑。例如，\\ServerName\ShareName]。</p> <p>請注意：如果伺服器不是網域的成員，則伺服器及其本端檔案系統上檔案共用的主電腦名稱必須作為網域名稱。</p>

* 代表預設值。

設定名稱	的設定	可能的值	注意事項
釋放機密列印密碼	Lexmark 列印與電子郵件	不適用	用於將檔案儲存至釋放機密列印目錄的密碼。 請注意： 此設定的值必須與釋放機密列印解決方案設定相同。
釋放機密列印使用者名稱	Lexmark 列印與電子郵件	不適用	用於將檔案儲存至釋放機密列印目錄的使用者名稱。 請注意： 此設定的值必須與釋放機密列印解決方案設定相同。
直接釋放工作	Lexmark 列印與電子郵件	不適用	從伺服器直接將工作釋放至印表機。否則，工作會下載至行動裝置並從行動裝置釋放。 請注意： 使用行動裝置釋放工作時，停用直接釋放工作設定會導致效能降低。
使用 SSL 進行 LDAP	電子郵件	<ul style="list-style-type: none"> • 是 • 否* 	指定解決方案在查詢 LDAP 時是否使用 SSL。指定進行 SSL 通訊時所使用的連接埠號碼。最常見的連接埠號碼是 636。

* 代表預設值。

限制每一工作提出的最大檔案大小

限制每一工作提出的最大檔案大小若要變更預設最大檔案大小，請執行下列步驟：

- 1 從您的電腦，導覽至 `<Install-Dir>\Solutions\apps\lpm\WEB-INF\classes`。
- 2 使用文字編輯器，開啟 `application.yml` 檔案。
- 3 設定 `maxFileSize` 和 `maxRequestSize`。
- 4 重新啟動 Lexmark Solutions Application Server (LSAS) 服務。

將 Lexmark 列印新增至軟體用戶端群組

請注意：請確定您擁有軟體用戶端授權。

- 1 從 Lexmark Management Console-LDD 管控平台，按一下**軟體用戶端群組**標籤。
- 2 從軟體用戶端群組區段，選取**行動列印解決方案**。
- 3 從作業區段中，選取**用戶端設定檔**。
- 4 在位址欄位中，輸入行動裝置或電子郵件監控器伺服器的 IP 位址（例如 `10.10.2.100`）或子網路（例如 `10.10.*.*`）。

請注意：

- 您也可以匯入 IP 位址或子網路的 CSV 檔案。
- 使用星號萬用字元 (*) 代表 IP 位址的結尾會搜尋該子網路中所有的印表機。例如，輸入 `10.10.*.*` 以接受從 `10.10.0.1 - 10.10.255.255` 範圍內的裝置傳入的要求。

- 5 按一下**新增 > 儲存**。

配置文件轉換軟體

若要啟用文件轉換，請在預期處理文件轉換的每個 LPM Tomcat 和應用程式伺服器上執行下列指示。如需支援文件類型的相關資訊，請參閱第 54 頁的“支援的檔案格式”。

我們建議您先安裝文件轉換軟體，再安裝 Lexmark 列印。

安裝 .NET Framework

若要在使用 Lexmark 列印第 3.0 版或更新版本時啟用 LPM 和 Microsoft Office 文件轉換應用程式之間的互動，請安裝 .NET Framework 4。

文件轉換需要 .NET Framework 4 才能正常運作。如果機器已安裝 .NET Framework 3.5 SP1，則安裝 .NET Framework 4 時不需要 WIC。

安裝 OpenOffice 或 LibreOffice

請注意：您必須在每個 Tomcat 和應用程式伺服器上安裝相同的文件轉換軟體。請勿在不同的伺服器上使用不同的文件轉換軟體。

- 1 下載，然後執行 OpenOffice 或 LibreOffice 的安裝精靈。
- 2 在安裝期間，選取為任何使用此電腦的人安裝此應用程式。
- 3 請執行下列其中一項：
 - 對於一般安裝，請確定已接受預設安裝路徑，然後安裝所有應用程式。
 - 若要進行自訂安裝，請確定已安裝所有主要辦公室應用程式。您可以自行決定是否安裝選構性元件。

如果先安裝 Lexmark 列印再安裝 OpenOffice 或 LibreOffice，請在執行先前的指示後，執行下列動作：

- 1 停止 Lexmark 解決方案應用程式伺服器服務。
- 2 導覽至 %SOLUTIONS_INSTALL_DIR%\apps\wf-ldss\WEB-INF\classes\ 資料夾。
- 3 使用文字編輯器，開啟 **OpenOfficeToPDFClass.properties** 檔案。
- 4 將 **officeToPDF.defaultOfficeHomeDirectory** 設為安裝 OpenOffice 或 LibreOffice 的位置。

請注意：若是一般的 LibreOffice 4 安裝，路徑通常是 **C:\Program Files (x86)\LibreOffice 4** 請確定沒有斜線。此外，路徑中的所有反斜線都必須取代為正斜線。
- 5 儲存該檔案。
- 6 啟動 Lexmark 解決方案應用程式伺服器服務。
- 7 從 Lexmark 列印應用程式更新轉換方法設定，以使用適當的文件轉換器。

安裝 Microsoft Office

請注意：在每個 Tomcat 和應用程式伺服器上安裝相同的文件轉換軟體。請勿在不同的伺服器上使用不同的文件轉換軟體。

- 1 下載，然後執行 Microsoft Office 的安裝精靈。
- 2 在安裝期間，選取為任何使用此電腦的人安裝此應用程式。

- 3 請執行下列其中一項：
 - 對於一般安裝，請確定已接受預設安裝路徑，然後安裝所有應用程式。
 - 若要進行自訂安裝，請確定已安裝所有主要辦公室應用程式。您可以自行決定是否安裝選構性元件。
- 4 請執行下列其中一項：
 - 若為 64 位元的作業系統，請瀏覽至 **C:\Windows\SysWOW64\config\systemprofile** 資料夾。
 - 若為 32 位元的作業系統，請瀏覽至 **C:\Windows\system32\config\systemprofile** 資料夾。
- 5 建立目錄，然後使用桌面名稱。
- 6 如果您使用的是 Microsoft Office 2007，請安裝 Microsoft 另存 PDF 檔及 XPS 檔增益集。
- 7 若要轉換 Excel 文件(*.xls 和 .xlsx)，請執行下列動作：
 - a 導覽至 **%SOLUTIONS_INSTALL_DIR%\lpm\msoffice** 資料夾。
 - b 以管理員身分執行 **createLsasUser.bat** 檔案。
 - c 輸入您的使用者名稱和密碼。

請注意：此步驟會建立具有管理權限的使用者帳戶。
 - d 登入已建立的帳戶，開啟 Microsoft Office 元件，然後完成設定程序。

請注意：此步驟會建立使用者設定檔所需的資料夾。
 - e 將 Lexmark 解決方案應用程式伺服器服務變更為以此使用者執行，然後重新啟動服務。

如果先安裝 Lexmark 列印再安裝 Microsoft Office，請在執行先前的指示後，執行下列動作：

- 1 停止 Lexmark 解決方案應用程式伺服器服務。
- 2 導覽至 **%SOLUTIONS_INSTALL_DIR%\apps\wf-ldss\WEB-INF\classes** 資料夾。
- 3 使用文字編輯器，開啟 **MsOfficeDocConvClass.properties** 檔案。
- 4 設定 **officeConv.execName** 以使用下列其中一個可執行檔：
 - 若為 Microsoft Office 2013，請指定 **MsOffice2013DocConverter.exe**。
 - 若為 Microsoft Office 2010，請指定 **MsOffice2010DocConverter.exe**。
 - 若為 Microsoft Office 2007，請指定 **MsOffice2007DocConverter.exe**。
- 5 儲存該檔案。
- 6 啟動 Lexmark 解決方案應用程式伺服器服務。
- 7 從 Lexmark 列印應用程式更新轉換方法設定，以使用適當的文件轉換器。

將 Lexmark 列印管理新增至 Lexmark 列印

請注意：開始之前，請確定您已將 Lexmark 列印新增作為 Lexmark Management Console-LDD 管控平台中的軟體用戶端。如需詳細資訊，請參閱第 59 頁的 [“將 Lexmark 列印新增至軟體用戶端群組”](#)。

- 1 從您的行動裝置開啟 Lexmark 列印。
- 2 從應用程式主畫面，輕觸**尋找裝置**。

- 3 輕觸**網路位址**，然後在位址欄位中輸入 **IPaddress/mobile**，其中 **IPaddress** 是負載平衡器的 IP 位址。
請注意：如果您的環境在數個子系統前面有硬體或軟體負載平衡器，請輸入硬體或軟體負載平衡器位址。
- 4 視您的配置而定，使用 LDAP 或 Active Directory 認證登入。如需詳細資訊，請參閱第 56 頁的 [“瞭解行動與電子郵件配置資料”](#)。

配置 Lexmark Email Watcher

我們建議您先安裝文件轉換軟體，再安裝 Lexmark 列印。

安裝 Lexmark 列印管理時，若選取電子郵件元件，則也會在負載平衡器上安裝 Lexmark Email Watcher。

Lexmark Email Watcher 是可以在 Windows 服務控制台小程序中看到的 Windows 服務。Lexmark Email Watcher 在 Lexmark 列印管理負載平衡器安裝期間並未啟動，因為必須先配置服務才能啟動。對此服務進行配置變更後，請重新啟動該服務，更新才會生效。此外，若要讓服務在重新開機後啟動，請將其啟動類型設為自動。

瞭解 Lexmark Email Watcher 的配置資料

安裝負載平衡器時，Lexmark Email Watcher 是安裝在選取的基礎 Lexmark Solutions 資料夾中。依預設，此位置是 **%ProgramFiles%\Lexmark\Solutions>EmailWatcher**。此配置檔是 **config_EmailWatcher.properties** 且位於 **conf** 子資料夾內。已安裝包含範例內容的檔案。某些內容會被註銷，而某些內容還沒有在檔案中。為您的電子郵件伺服器新增必要的內容。

請注意：

- 配置檔案如有任何變更，必須重新啟動 Lexmark Email Watcher。重新啟動服務後，變更才會生效。
- 疑難排解時，日誌檔位於 **.EmailWatcherlogs** 資料夾中。當配置檔案啟用偵錯時，**emailwatcher.log** 檔案會包含額外的記載記錄。若要啟用更多記載記錄，請開啟 **.EmailWatcher\conf\l4j_EmailWatcher.xml** 檔案。從檔案尾端，將 **com.lexmark.tis.tools.emailwatcher** 及 **javax.mail** 的層級值變更為 **debug**。在解決問題之後，確認該內容已變更為 **info**。
- 若要變更使用者名稱或密碼，請使用文字編輯器編輯內容檔案，然後以新認證取代加密項目。重新啟動 Lexmark Email Watcher，以讀取和重新加密密碼。

設定	有效值	注意事項
l4j.server	http://IPaddress9780 其中 IPaddress 是負載平衡器的 IP 位址或主電腦名稱。	範例 URL 為 http://my-lpm-server:9780 。
l4j.profile	mobileprint	工作提出至 LPM 時的設定檔名稱。請勿變更此設定。
mail.type	<ul style="list-style-type: none"> • imap • pop3 • ews 	電子郵件帳號所在的電子郵件伺服器類型。我們建議您使用 IMAP。
mail.server	不適用	對於 IMAP、POP3 或 EWS，此設定為郵件伺服器的 IP 位址或主電腦名稱。
mail.port	<ul style="list-style-type: none"> • 143 (IMAP) • 993 (IMAP 透過 SSL) • 110 (POP3) • 995 (POP3 透過 SSL) 	若為 IMAP、POP3 或 EWS，則會列出一般連接埠。如有必要，請使用其他值。

設定	有效值	注意事項
mail.tls	<ul style="list-style-type: none"> • 0 (無 TLS) • 1 (使用 SSL) 	若為 IMAP、POP3 或 EWS，此設定會決定與郵件伺服器通訊時是否必須使用 TLS。 只能使用 TLS 或 SSL，不能同時使用兩者。如果 TLS 已啟用，則會忽略 SSL 設定。
mail.ssl	<ul style="list-style-type: none"> • 0 (無 SSL) • 1 (使用 SSL) 	若為 IMAP、POP3 或 EWS，此設定會決定與郵件伺服器通訊時是否必須使用 SSL。 只能使用 TLS 或 SSL，不能同時使用兩者。如果 TLS 已啟用，則會忽略 SSL 設定。
mail.folder	收件匣	若為 IMAP、POP3 或 EWS，此設定會指定顯示新郵件的資料夾。我們建議您不要變更此設定。
mail.allowNTLM	<ul style="list-style-type: none"> • 0 (不允許) • 1 (允許) 	若為 IMAP、POP3 或 EWS，此設定會決定使用者是否可以使用 NTLM 進行鑑別。我們建議您不要變更此設定。
mail.domain	不適用	若為 IMAP、POP3 或 EWS，此設定為使用者帳戶的網域。
mail.user	不適用	若為 IMAP、POP3 或 EWS，此設定為受監控帳戶的使用者名稱。
mail.pw	不適用	若為 IMAP、POP3 或 EWS，此設定為受監控帳戶的密碼。
mail.allowIdle	<ul style="list-style-type: none"> • 0 (不允許) • 1 (允許) 	如果郵件伺服器支援新電子郵件的自動通知，則此設定會指定是否啟用自動通知。如果停用，請設定 mail.poll 設定的輪詢值。 請注意： 一般而言，只有 IMAP 伺服器支援新電子郵件的自動通知。
mail.poll	60	檢查新電子郵件前的秒數。預設值為 60 秒。 請注意： 如果您的伺服器支援新電子郵件的自動通知，則不需要輪詢。
Debug	<ul style="list-style-type: none"> • 0 (關閉) • 1 (開啟) 	決定是否必須將額外的記錄寫入日誌檔。我們建議您只在疑難排解問題時才啟用此設定，因為記錄的資料量可能會拖慢處理速度。
standard.print.enable	<ul style="list-style-type: none"> • 0 (關閉) • 1 (開啟) 	確定是否啟用此 Email Watcher 功能。
guest.print.enable	<ul style="list-style-type: none"> • 0 (關閉) • 1 (開啟) 	確定是否啟用此 Guest Print 功能。
ldd.profile.guest	guestrelease	工作提出至 LPM 時的設定檔名稱。請勿變更此設定。
mail.user.guest	不適用	若為 IMAP、POP3 或 EWS，此設定為受監控帳戶的使用者名稱。
mail.pw.guest	不適用	若為 IMAP、POP3 或 EWS，此設定為受監控帳戶的密碼。

範例 Lexmark Email Watcher config_EmailWatcher.properties 配置

用於 IMAP

```
# Mandatory Properties ldd.server=http://<LB Server>:<port> mail.server=<mailserver>
#-----# STANDARD
PRINT CONFIGURATION # This is the existing email watcher feature and is enabled by default.#
```



```
"mail.user" and "mail.pw" values will be replaced with encrypted text # when EmailWatcher
service is started.To change either of the values, # simply replace the encrypted value with
the new value.Please make sure # that the values do not start with "ENC(" end with ")".# #
Do not use the same email account with guest print.# Do not change the value of
"ldd.profile".#-----
standard.print.enable=1 ldd.profile=mobileprint mail.user=<imapmailuser> mail.pw=<password>
#----- # GUEST
PRINT CONFIGURATION # Using the email service account specified below, EmailWatcher can
monitor # incoming print jobs from guest users.This feature is disabled by default.# To
enable, set "guest.print.enable" to 1.Then, specify the values for # "mail.user.guest" and
"mail.pwd.guest".Make sure that the values do not # start with "ENC(" and end with ")".# #
Do not use the same email account with standard print.# Do not change the value of
"ldd.profile.guest".#-----
----- guest.print.enable=1 ldd.profile.guest=guestrelease
mail.user.guest=<test@company.com> mail.pw.guest=<notTheRealPassword>
#----- # MAIL
SERVER CONFIGURATION # Uncomment then provide values for the applicable properties.# If not
applicable, keep it being commented
out.#-----
mail.type=imap #mail.domain= mail.ssl=1 mail.tls=0 mail.port=993 mail.folder=INBOX
mail.ignoreSSLCert=< 0 or 1 > #mail.poll=60 #mail.allowIdle=1 If Mail Server supports IMAP
IDLE #mail.hideUserAndJobInfo=< 0 or 1 >
```

EWS

```
# Mandatory Properties ldd.server=http://<LB Server>:<port> mail.server=<mailserver>
#----- # STANDARD
PRINT CONFIGURATION # This is the existing email watcher feature and is enabled by default.#
"mail.user" and "mail.pw" values will be replaced with encrypted text # when EmailWatcher
service is started.To change either of the values, # simply replace the encrypted value with
the new value.Please make sure # that the values do not start with "ENC(" end with ")".# #
Do not use the same email account with guest print.# Do not change the value of
"ldd.profile".#-----
standard.print.enable=1 ldd.profile=mobileprint mail.user=<test_ews@company.com>
mail.pw=<notTheRealPassword>
#----- # GUEST
PRINT CONFIGURATION # Using the email service account specified below, EmailWatcher can
monitor # incoming print jobs from guest users.This feature is disabled by default.# To
enable, set "guest.print.enable" to 1.Then, specify the values for # "mail.user.guest" and
"mail.pwd.guest".Make sure that the values do not # start with "ENC(" and end with ")".# #
Do not use the same email account with standard print.# Do not change the value of
"ldd.profile.guest".#-----
----- guest.print.enable=1 ldd.profile.guest=guestrelease
mail.user.guest=<test_guest@company.com mail.pw.guest=<notTheRealPassword>
#----- # MAIL
SERVER CONFIGURATION # Uncomment then provide values for the applicable properties.# If not
applicable, keep it being commented
out.#-----
mail.type=ews mail.ssl=1 mail.folder=INBOX #mail.ignoreSSLCert=1 #mail.poll=60
#mail.allowIdle=1 If Mail Server supports IMAP IDLE #mail.hideUserAndJobInfo=0 or 1
```

瞭解電子郵件列印選項

當您提出電子郵件時，可連同管理輸出之印表機位址或別名一同傳送。若要使用列印選項，請確認裝置 ID 已設為主旨的第一個字。詳情請參閱第 56 頁的“[瞭解行動與電子郵件配置資料](#)”。

這些選項可於裝置 ID 後進行指定。

選項	值	注意事項
份數	/c#	# 符號表示份數。如果輸入了大於列印份數上限解決方案設定的值，會使用上限值。
雙面	/d	這項設定會將文件雙面列印。 請注意： 部分非 Lexmark 印表機可能無法使用此選項。
打孔	/h	如果印表機具有打孔分頁器，則此設定會使用打孔功能。 請注意： 非 Lexmark 印表機無法使用此選項。

選項	值	注意事項
不列印附件	/na	會略過附件內容，僅列印郵件訊息本文。如果列印附件解決方案設定設為 永遠 ，則此設定將無效。
不列印本文	/nb	會略過郵件訊息本文，僅列印附件內容。如果列印本文解決方案設定設為 永遠 ，則此設定將無效。
不進行雙面列印	/nd	文件會單面列印。如果雙面列印解決方案設定設為 永遠 ，則此設定將無效。
列印附件	/pa	這項設定可讓您列印電子郵件中的附件。如果列印附件解決方案設定設為 永不 ，則此設定將無效。
列印本文	/pb	這項設定可讓您列印電子郵件中的訊息本文。如果列印本文解決方案設定設為 永不 ，則此設定將無效。
裝訂	/s	如果印表機具有分頁裝訂器，則此設定會使用裝訂功能。 請注意： 非 Lexmark 印表機無法使用此選項。
黑白	/m	文件會進行黑白列印。

請參閱以下範例：

主旨	結果
printerid /c2 /d	列印兩份雙面列印的文件
printerid /nb	僅列印附件
printerid /d /s	雙面列印郵件訊息本文及各附件並裝訂
printerid /na	僅列印郵件訊息本文

配置印表機別名

印表機別名會標示使用者易記的別名及印表機的 IP 位址。若配置印表機別名，則可讓使用者在提出工作時使用別名而非 IP 位址。

請注意：請確定 Print Management Console 已啟用印表機別名。如需詳細資訊，請參閱第 78 頁的 [“顯示其他功能”](#)。

- 1 開啟 Web 瀏覽器，然後輸入 **http://IPaddress:9780/printrelease/**，其中 **IPaddress** 是負載平衡器的 IP 位址。
- 2 以管理者身分登入。

請注意：

- 預設的使用者名稱和密碼是 **admin**。
- 預設認證與 Lexmark Management Console-LDD 管控平台 (LMC) 相同。
- 若將 Print Management Console 配置為連接至 LDAP 伺服器，請輸入您的 LDAP 使用者名稱和密碼。

- 3 視您的配置而定，從 Print Management Console 執行下列其中一項：

- 按一下**印表機別名**。
- 按一下**裝置功能 > 印表機別名**。

- 4 管理印表機。

- 若要過濾清單，請在過濾欄位中輸入關鍵字，然後按一下 。

請注意：請勿使用特殊字元或符號。

- 若要重新整理清單，請按一下 。

- 新增、編輯或刪除印表機。

配置 AirPrint 的伺服器

安裝 Lexmark 列印管理時，選取 AirPrint 元件即可啟用 AirPrint 功能。

存取 AirPrint 配置

- 1 開啟 Web 瀏覽器，然後輸入 **http://IPaddress: 0001/#/settings/configAccess**，其中 **IPaddress** 是負載平衡器的 IP 位址。
- 2 從側邊導覽中，按一下 **AirPrint** 群組。

瞭解 AirPrint 探索

若要執行 Lexmark 列印管理的 AirPrint 廣告與服務探索，請執行下列其中一項：

單點傳送

- 配置 Microsoft DNS 伺服器。詳情請參閱第 104 頁的 [“配置 AirPrint 廣告的 DNS 伺服器”](#)。
- 配置 Windows DNS 伺服器的 BIND。詳情請參閱第 112 頁的 [“配置 AirPrint 廣告的 BIND”](#)。

多點傳送

- 1 存取 AirPrint 配置頁面。詳情請參閱第 66 頁的 [“存取 AirPrint 配置”](#)。
- 2 在一般標籤中，選取啟用 **Bonjour** 探索。

配置訪客列印

「訪客列印」是 LPM Premise 的一項功能，可讓訪客在不需要存取或設定組織網路中帳戶的情況下列印文件。

請注意：

- 訪客必須有電子郵件用戶端，才能透過直接傳送文件至預先指定的電子郵件位址來進行列印。
- 管理員或組織代表提供可讓訪客寄送文件的電子郵件地址。

訪客列印不支援的裝置

下列印表機不支援訪客列印：

- MX421
- MX421ade
- MX521
- MX521ade
- MX521adte
- MX521de

配置 Email Watcher 配置檔

必須為「訪客列印」功能配置 **config_EmailWatcher.properties** 檔案。如需詳細資訊，請參閱第 62 頁的“[瞭解 Lexmark Email Watcher 的配置資料](#)”。

請注意：

- Email Watcher 能夠使用電子郵件服務帳戶來監控來自訪客使用者的送入電子郵件。此功能預設為停用。
- 若要啟用，請將 **guest.print.enable** 設為 **1**。
- 指定 **mail.user.guest** 和 **mail.pwd.guest** 的值。
- 請勿與標準列印使用相同的電子郵件帳戶。
- 請勿變更 **ldd.profile.guest** 的值。

為訪客列印配置 Lexmark Print Management Console

行動列印解決方案層級

- 1 從 Lexmark Management Console-LDD 管控平台，按一下 **解決方案 > 行動列印解決方案**。
- 2 在作業區段中，按一下 **配置 > 確認成功電子郵件 > 給所有使用者**。
- 3 在作業區段中，按一下 **配置 > 確認錯誤電子郵件 > 給所有使用者**。

4 在確認電子郵件寄件人位址欄位中，輸入電子郵件位址。

5 在確認電子郵件主旨欄位中，輸入電子郵件的主旨。

6 在 LDAP 伺服器欄位中，輸入伺服器位址。

請注意：此步驟為選擇性。必須使用 LDAP 伺服器，防止員工以訪客身分傳送列印工作或電子郵件。

7 在在指定時數過後刪除訪客個人識別碼欄位中，指定想要的個人識別碼有效時間。

請注意：您必須配置個人識別碼刪除，這樣才能以所需的時間間隔刪除訪客個人識別碼。如需詳細資訊，請參閱第 68 頁的“[配置個人識別碼刪除](#)”。

8 在選取訪客個人識別碼長度欄位中，輸入數值。

請注意：數值的範圍為 4 到 8。預設值是 6。

9 在訪客允許的頁數欄位中，輸入允許訪客列印的最大頁數。

請注意：

- 若列印工作的總頁數超出訪客允許的頁數欄位設定的值，則使用者會收到指出發生錯誤的電子郵件。只有在啟用 **Lexmark Email Watcher** 時才能使用此功能。如需詳細資訊，請參閱第 62 頁的“[瞭解 Lexmark Email Watcher 的配置資料](#)”。
- 您一次最多只能提交 1,000 頁。

10 在作業區段中，按一下 **配置 > 訪客列印確認電子郵件語言 > <偏好的語言>**。

11 按一下 **套用**。

PrintReleasev2 解決方案層級

1 從 Lexmark Management Console-LDD 管控平台，按一下 **解決方案 > PrintReleasev2**。

2 在作業區段中，按一下 **配置 > 使用者鑑別 > 自訂**。

- 3 按一下**套用**。

裝置群組層級

- 1 從 Lexmark Management Console-LDD 管控平台，按一下**裝置群組 > 釋放機密列印**。
- 2 在作業區段中，按一下**eSF 配置**。
- 3 在 eSF 應用程式：(解決方案) 區段中，按一下 **guestlaunch(PrintReleasev2)**。
 - a 清除**驗證 eSF 應用程式部署並部署這些 eSF 設定**，然後選取**部署至**。
 - b 按一下**儲存設定**。
- 4 在 eSF 應用程式：(解決方案) 區段中，按一下 **cardAuth(PrintReleasev2)**。
 - a 配置自訂設定檔：
 - 在名稱或 ID 欄位中，輸入 **guestlaunch**。
 - 在圖示文字欄位中，輸入**訪客列印**。

請注意：如需有關設定 CardAuth 的其他資訊，請參閱第 153 頁的 [“配置 BadgeAuth 和 CardAuth”](#)。

- b 按一下**儲存設定**。
- 5 在 eSF 應用程式：(解決方案) 區段中，按一下 **badgeAuth(PrintReleasev2)**。
 - a 配置自訂設定檔：
 - 在名稱或 ID 欄位中，輸入 **guestlaunch**。
 - 在圖示文字欄位中，輸入**訪客列印**。

請注意：如需有關設定 BadgeAuth 的其他資訊，請參閱第 158 頁的 [“瞭解 e-Task 4、e-Task 3 和 e-Task 2+ 印表機的 BadgeAuth 第 2 版配置資料”](#)。

- b 按一下**儲存設定**。

服務層級

- 1 從 Lexmark Management Console-LDD 管控平台，按一下**服務 > 電子郵件**。
- 2 配置電子郵件參數。
- 3 按一下**套用**。

配置個人識別碼刪除

以系統層級配置個人識別碼刪除。

- 1 從 Lexmark Management Console-LDD 管控平台，按一下**系統 > 排程 > 新增**。
- 2 從選擇作業功能表，選取**指令檔**。
- 3 在選擇群組類型功能表中，選取**無**，然後按一下**下一步**。
- 4 對於解決方案和指令碼，請執行下列動作：
 - a 在解決方案功能表中，選取**行動列印解決方案**。

請注意：在指令碼功能表中，系統會自動選取 **DeleteGuestPinsTask**。

- b 按一下**下一步**。

- c 配置作業頻率，然後按一下**完成**。

請注意：建議您將 DeleteGuestPinsTask 的頻率設為 1 小時。

測試解決方案

變更配置或將裝置新增至裝置群組之後，請配置用戶端工作站，以確保列印佇列作業能正常運作。

- 1 開啟印表機精靈。

在 Windows 10 作業系統中

- a 從控制面板導覽至裝置和印表機視窗。
- b 按一下**新增印表機**。

在 Windows 8 作業系統中

從「搜尋」常用鍵導覽至：

應用程式清單 > 執行 > 類型**控制印表機** > 確定 > **新增裝置和印表機**

在 Windows 7 和 Vista 作業系統中

- a 按一下  > 執行。
 - b 在開始搜尋對話框中，輸入**控制印表機**。
 - c 按一下**新增印表機** > **新增網路、無線或藍芽印表機**。
- 2 選取可讓您連接至網路印表機的選項，然後輸入您印表機所在的目的地資料夾。
 - 3 將本印表機設為預設印表機，然後選取可讓您列印頁面的選項（若有提示）。
 - 4 從印表機主畫面，觸控**釋放機密列印**。
 - 5 選取內含測試頁的列印工作，然後觸控**已選取的列印**。

部署 Lexmark 列印管理

使用 LPM 所需的 eSF 應用程式、讀卡器驅動程式和 UCF 檔案，會與解決方案一起提供。Lexmark Management Console-LDD 管控平台可讓您將應用程式配置與部署至印表機。

您可在下列資料夾中找到所需的檔案：

- **Advancedprompt**—`<install-Dir>\Lexmark\Solutions\apps\wf-ldss\firmware`
- **eSF 應用程式和驅動程式**—`<install-Dir>\Lexmark\Solutions\apps\wf-ldss\solutions\PrintReleasev2-release version\firmware`
- **UCF 檔案**—`<install-Dir>\Lexmark\Solutions\Apache2\htdocs\apachewebdav\ucf\PrintReleasev2`

其中 `<install-Dir>` 是 Lexmark 文件分送系統 (LDD) 的安裝資料夾。

支援的元件

請注意：如需有關 e-Task 印表機的詳細資訊，請參閱 [第 23 頁的“支援的印表機型號”](#)。

元件	說明	相容的 eSF 架構	用途	
eSF 應用程式	卡片驗證 (badgeauth)	藉由刷過識別證提供鑑別。	e-Task 2	用於識別證或證件鑑別。
	卡片驗證 (badgeauth)	鎖定印表機，直到識別證或個人識別碼通過使用者鑑別為止	<ul style="list-style-type: none"> e-Task 4 e-Task 3 e-Task 2+ 	用於識別證或證件鑑別 請注意： 升級至 LPM 2.5.2 版本或更新版本後，請手動配置每個卡片驗證應用程式以部署到目標印表機系列。
	證件鑑別 (cardAuth)	鎖定印表機，直到識別證或個人識別碼通過使用者鑑別為止	e-Task 5	用於識別證或證件鑑別
	裝置使用量 (deviceusage)	提供印表機上的所有使用量資料	e-Task 2	在裝置使用量追蹤啟用時使用。 請注意： 升級至 LPM 2.5.2 版本或更新版本後，請手動配置每個裝置使用量應用程式以部署到目標印表機系列。
	裝置使用量 (deviceusage)	提供印表機上的所有使用量資料	<ul style="list-style-type: none"> e-Task 5 e-Task 4 e-Task 3 e-Task 2+ 	在裝置使用量追蹤啟用時使用。 請注意： 升級至 LPM 2.5.2 版本或更新版本後，請手動配置每個裝置使用量應用程式以部署到目標印表機系列。
	Guestlaunch	提供「訪客列印」功能的鑑別	<ul style="list-style-type: none"> e-Task 5 e-Task 4 e-Task 3 e-Task 2+ 	針對「訪客列印」使用個人識別碼鑑別
	PrintCryption (printcryption2)	針對從使用者工作站傳送的加密工作啟用安全列印	<ul style="list-style-type: none"> e-Task 5 e-Task 4 e-Task 3 	用來解密已加密的列印工作
Lexmark 文件分送系統 (LDD) 應用程式	advancedprompt	在印表機控制面板上提供基本提示給使用者	<ul style="list-style-type: none"> e-Task 5 e-Task 4 e-Task 3 e-Task 2+ e-Task 2 	用於提示
讀卡器驅動程式	keyboardreader	RFID 讀卡器的驅動程式	<ul style="list-style-type: none"> e-Task 5 e-Task 4 e-Task 3 e-Task 2+ e-Task 2 	用於 RFID 讀卡器
	omnikey5427ckdriver	Omnikey 讀卡器的驅動程式	<ul style="list-style-type: none"> e-Task 5 e-Task 4 	用於 Omnikey 讀卡器
	omnikeydriver	Omnikey 讀卡器的驅動程式	<ul style="list-style-type: none"> e-Task 3 e-Task 2+ e-Task 2 	用於 Omnikey 讀卡器

管理 eSF 配置

- 1 從 Lexmark Management Console-LDD 管控平台，按一下**裝置群組**標籤。
- 2 從裝置群組區段中，按一下**釋放機密列印**。
- 3 從作業區段中，按一下**eSF 配置**。
- 4 請執行下列任一項：

變更部署順序

從 eSF 應用程式：（解決方案）區段，選取應用程式，然後按一下「上移鍵」或「下移鍵」按鈕。

我們建議採用下列部署順序：

- deviceusage
- 讀卡器驅動程式：keyboardreader、omnikey5427ckdriver、omnikeydriver
- advancedprompt
- IdleScreen
- badgeauth 或 cardAuth
- mobileAuth

請注意：

- IdleScreen 只適用於 LPM 就地部署 2.5 版本或更舊版本。
- mobileAuth 只適用於 LPM 就地部署 2.6 版本或更舊版本。
- 依預設，此處會安裝相容 eSF 層級和建議使用的部署順序。

從原則更新中排除 eSF 應用程式

- a 從 eSF 應用程式：（解決方案）區段，選取應用程式。
- b 從設定區段，在部署到清單中，清除設定。

請注意：當 e-Task5 的證件鑑別從應用程式部署或原則更新中排除時，請一併排除相對應的安全設定檔案 (CardAuth_e5.ucf)。如需有關如何排除 UCF 檔案的詳細資訊，請參閱[第 73 頁的“管理 UCF 設定”](#)。

配置 eSF 應用程式設定

- a 從 eSF 應用程式：（解決方案）區段，選取應用程式。
- b 從設定區段，配置 eSF 應用程式設定。

請注意：若要選取 e-Task 印表機，請確定已選取**部署至**。

- 5 按一下**儲存設定**。

請注意：若要部署多個應用程式，請務必在配置每個應用程式後儲存設定。

- 6 在作業區段中，按一下**原則更新 > 更新原則**。

請注意：此項部署可能需要一至兩分鐘。如需有關如何改善原則更新效能的其他資訊，請參閱[第 75 頁的“改善裝置探索和原則更新速度”](#)。

- 7 按一下**完成**。

瞭解 UCF 檔

您可以使用 Lexmark Management Console-LDD 管控平台將下列 UCF 檔案部署至印表機：

- **BadgeAuth**—建立與 e-Task 2 裝置相容的 LDAP 安全建置組塊。
- **BadgeAuth2**—與 BadgeAuth 相似，但相容於 e-Task 2+、e-Task 3 和 e-Task 4 裝置。
- **CardAuth_e5**—保護使用讀卡器存取 e-Task 5 裝置時的安全。若為 LPM 2.6 版本，CardAuth_e5.ucf 必須在安裝後更新。

下列設定必須從配置檔案中移除：

```
<name>esf.IdleScreen.ChgBkgnd</name>  
<name>esf.IdleScreen.Idle</name>  
<name>esf.IdleScreen.showroomFAC</name>
```

必須新增下列設定：

```
<name>use profiles</name>
```

- **MobileAuth_e5**—保護使用行動裝置存取 e-Task 5 裝置時的安全。

請注意：MobileAuth_e5 只適用於 LPM 就地部署 2.6 版本或更舊版本。

管理 UCF 設定

解決方案層級

解決方案層級的設定會作為全域值。部署期間，除非指定在裝置群組層級定義的本端值，否則系統會使用全域值。

- 1 從 Lexmark Management Console-LDD 管控平台，按一下**解決方案**標籤。
- 2 從解決方案區段，按一下 **PrintReleasev2**。
- 3 在作業區段中，按一下**安全設定檔案**。
- 4 從原則更新中排除 UCF 檔案。在部署至功能表中，清除核取方塊。
- 5 按一下**套用**。

裝置群組層級

裝置群組層級的設定會作為本端值。

- 1 從 Lexmark Management Console-LDD 管控平台，按一下**裝置群組**標籤。
- 2 從裝置群組區段中，按一下**釋放機密列印**。
- 3 在作業區段中，按一下**安全設定檔案**。
- 4 從原則更新中排除 UCF 檔案。在部署至功能表中，清除核取方塊。
- 5 若要讓原則更新在裝置群組層級使用 UCF 設定，請清除**使用解決方案配置**。
- 6 按一下**套用**。

請注意：如果所有裝置都使用相同的安全設定檔案配置，則我們建議在解決方案標籤上管理安全設定檔案。

配置 UCF 設定

- 1 從 Lexmark Management Console-LDD 管控平台，按一下**裝置群組**標籤。
- 2 從裝置群組區段中，按一下**釋放機密列印**。
- 3 在作業區段中，按一下**安全設定檔案**。
- 4 選取 UCF 檔案，然後配置設定。

BadgeAuth.ucf

設定您的環境的值，例如 Active Directory。

設定 LDAP 伺服器設定的值：**mfp.ldap.searchBase**、**mfp.ldap.serverAddress** 和 **mfp.ldap.userIdAttribute**

其他設定可保留在其預設值中。

BadgeAuth2.ucf

設定您的環境的值，例如 Active Directory。

設定 LDAP 伺服器設定的值：**searchBase**、**serverAddress** 和 **useridAttribute**

如果您的環境不允許匿名繫結，請將 **anonBind** 設為 0。設定 **mfpDN** 和 **mfpPassword** 的值。
其他設定可保留在其預設值中。

CardAuth_e5.ucf

設定您的環境的值，例如 Active Directory。

若您的環境允許匿名繫結，請設定 **address**、**search_base** 和 **userid_attr** 的值。

如果您的環境不允許匿名繫結，請將 **anon_bind** 設為 0。設定 **machine_dn** 與 **machine_password** 的值。

其他設定可保留在其預設值中。

- 5 按一下**套用**。

管理 Lexmark 列印管理

改善裝置探索和原則更新速度

使用三部或更多部伺服器時，裝置探索和原則更新的速度可能會變慢。請執行下列動作來改善速度：

- 1 從 Lexmark Management Console-LDD 管控平台，按一下**服務**標籤。
- 2 從服務區段，選取**一般**。
- 3 從作業區段，選取**參數**。
- 4 在 **ChunkSize** 欄位中，輸入新值。

請注意：若是使用三部或更多的伺服器，則適合設為 **2** 這類較低的值。

- 5 按一下**套用**。

排程清理作業

Lexmark 列印管理可建立每月或每年的總配額或彩色使用者配額。也可以限制使用者或群組的功能存取，並管理暫時識別證。排程作業執行每個功能更新，以及定期清理資料。

若您使用配額，則請重設配額以自動刪除前一年度資料，讓使用者從零開始計算。您應該按照最適合您商務程序的排程，將此作業排程為每年執行一次。例如，許多學校都在每一學年開始時執行此作業。

若您使用功能存取，則請定期更新群組資訊，為已授予使用者角色權限的功能提供存取權。根據使用者在您環境內的群組間移動的頻率，來設定此作業的執行頻率。

若使用暫時識別證，請務必重設與識別證相關聯的使用者資訊。當識別證與新使用者相關聯時，新使用者必須重新註冊，且不得存取前一使用者的工作。根據您指派暫時識別證的時間，來設定此作業執行的頻率。

- 1 從 Lexmark Management Console-LDD 管控平台，按一下**系統**標籤。
- 2 從系統區段中，選取**排程**。
- 3 按一下**新增 > Script > 下一步 > 無 > 下一步**。
- 4 選取解決方案和與作業相關聯的 **script**。
 - **ResetFAUserGroup**—重設該群組的功能存取限制。
 - **PrintDelete**—列印工作會在一段時間後自動刪除。

請注意： **PrintDelete** 作業預設為已排程。

- **DeleteOrphanFiles**—未在檔案儲存空間中刪除，但於資料庫中刪除的列印工作，會從檔案儲存空間中刪除。
- **GenerateCSV**—報告會在一段時間後產生。
- **TempBadgeDelete**—會刪除暫時識別證資料。
- **ResetQuota**—每年重設使用者配額。
- **ResetUserGroup**—會更新已在資料庫中定義至其目前群組的使用者。

- 5 按一下**下一步**。
- 6 從「選擇頻率」對話框，指定開始的日期和時間，以及執行清理的頻率。
- 7 按一下**完成**。

在 Lexmark Management Console-LDD 管控平台中設定多重網域支援

多重網域支援可讓裝置接受多重網域配置，以便不同網域下的不同使用者可使用此裝置。

請注意：下列指示僅在您的環境有多重網域時適用。

- 1 在 Lexmark Management Console-LDD 管控平台中啟用多重網域支援。
 - a 從 Lexmark Management Console-LDD 管控平台，按一下**解決方案**標籤。
 - b 從解決方案區段，按一下 **PrintReleasev2**。
 - c 從作業區段，按一下**配置**。
 - d 從配置 (PrintReleasev2) 區段，在 LDAP 多重網域支援功能表中選取**已啟用**。
 - e 按一下**套用**。

請注意：若安裝 Lexmark 列印，則也要啟用**行動列印**的 LDAP 多重網域支援。

- 2 配置下列檔案：
 - idm-production-config.properties
 - ldap.properties

請注意：若是預設安裝，這些檔案會分別位於 `<Install-Dir>\Lexmark\Solutions\apps\idm\WEB-INF\classes` 和 `<Install-Dir>\Lexmark\Solutions\apps\printrelease\WEB-INF\classes`。

- 3 在 Windows 服務中重新啟動 Lexmark 解決方案應用程式伺服器。

為 BadgeAuth 或 CardAuth 設定多個網域支援

多重網域支援可讓裝置接受多重網域配置，以便不同網域下的不同使用者可使用此裝置。

請注意：只有在透過 LPM 伺服器為 Web 服務配置 CardAuth 時，才支援多個網域。為 LDAP 配置 CardAuth 時，不支援此項目。

下列指示為選擇性，且僅在您的環境有多重網域時適用。

- 1 從 Lexmark Management Console-LDD 管控平台，按一下**裝置群組**標籤。
- 2 從裝置群組區段，選取**釋放機密列印**。
- 3 從作業區段中，選擇 **eSF 配置**。
- 4 從 eSF 應用程式：（解決方案）區段，選擇以下任一項：
 - **cardAuth(PrintReleasev2)**—選擇此應用程式以配置 cardAuth(PrintReleasev2)。
 - **badgeauth(PrintReleasev2)**—選擇此應用程式以配置 badgeauth(PrintReleasev2)。

請注意：確保您從 eSF 應用程式：（解決方案）區段中選擇次要 **badgeauth(PrintReleasev2)**，以部署應用程式至 e-Task2+、e-Task3 和 e-Task4。

請注意：任何應用程式配置變更都需要原則更新。如需有關原則更新的詳細資訊，請參閱第 72 頁的“[管理 eSF 配置](#)”。

- 5 從進階設定區段，選擇**使用選取的範圍**。

請注意：使用選取的範圍依預設未選取。

請注意：

- 如需更多有關 cardAuth(PrintReleasev2) 使用選取的範圍的詳細資訊，請參閱第 153 頁的“[瞭解 e-Task 5 印表機的 CardAuth 第 5 版配置資料](#)”中的**進階設定**區段。
- 如需更多有關 badgeauth(PrintReleasev2) 使用選取的範圍的詳細資訊，請參閱第 158 頁的“[瞭解 e-Task 4、e-Task 3 和 e-Task 2+ 印表機的 BadgeAuth 第 2 版配置資料](#)”中的**進階設定**區段。

配置 Print Management Console

您必須擁有管理權限，才能使用 Print Management Console 管理員入口網站。

存取 Print Management Console

1 開啟 Web 瀏覽器，然後輸入下列其中一個 URL：

- **http://hostname:9780/printrelease/**
- **https://hostname/printrelease/**

其中 **hostname** 是列印管理伺服器的主電腦名稱或 IP 位址。

2 從網域功能表，選取**無網域**。

3 以管理者身分登入。

請注意：

- 預設的使用者名稱和密碼是 **admin**。
- 預設認證與 LMC 相同。
- 若將 Print Management Console 配置為連接至 LDAP 伺服器，請輸入您的 LDAP 使用者名稱和密碼。

配置 Print Management Console

1 按一下 ，其在 Print Management Console 右上角。

2 請執行下列任一項：

限制配置設定的存取權

a 按一下 **配置存取權**。

b 在 **鑑別** 功能表中，選取下列其中一項：

- **無**—在使用者登入 Print Management Console 之後，不需要進一步鑑別。
- **密碼**—需要使用者在存取 系統配置 頁面之前先鑑別。如需有關密碼管理的詳細資訊，請參閱第 81 頁的“[密碼管理](#)”。
- **LDAP 群組**—將 系統配置 頁面的存取權限制為 LDAP 群組中的特定使用者。

請注意：

- LDAP 群組有區分大小寫，且必須與 LDAP 目錄相符。
- 請確定 Print Management Console 登入是 **LDAP 登入**。如需詳細資訊，請參閱第 78 頁的“[設定 Print Management Console 登入](#)”。

c 按一下 **儲存變更**。

設定 Print Management Console 登入

請注意：登入 Print Management Console 時，此功能可鑑別管理員。

- a 按一下 **登入**。
- b 在 **類型** 功能表中，選取下列其中一項：
 - 若要使用 Lexmark Management Console-LDD 管控平台鑑別，請選取 **LMC 登入**。
 - 若要使用 LDAP 鑑別，請選取 **LDAP 登入**，然後配置設定。

請注意：

- 對管理員使用不同的 LDAP 伺服器或不同的搜尋基礎。
- 若要為使用者配置 LDAP，請參閱 [第 80 頁的“管理 LDAP 設定”](#)。

- c 按一下 **儲存變更**。

設定免責聲明頁面

免責聲明頁面告知使用者某些隱私權政策或重要訊息。

請注意：依預設，「免責聲明」頁面選項會停用。

- a 按一下 **免責聲明**。
- b 選取 **在登入前顯示免責聲明對話框**。
- c 在 **標題** 欄位中，鍵入免責聲明的標題。

請注意：這個 **標題** 欄位是選用性的。
- d 在 **文字** 欄位，輸入此免責聲明訊息。
- e 按一下 **儲存變更**。

請注意：按一下 **重設** 以回復到先前的狀態。

顯示其他功能

依預設，頁面上可看到功能只有 **儀表板**、**列印佇列**、**代理人**及 **識別證**。

- a 按一下 **功能選項 > 設定**。
- b 選取要顯示的功能。

請注意：如需有關每個功能的詳細資訊，請參閱 [第 82 頁的“使用 Print Management Console 功能”](#)。
- c 按一下 **儲存變更**。

配置使用者入口網站

- a 按一下 **功能選項 > 使用者入口網站儀表板**。

請注意：圖表或卡片中顯示的資料僅為範例或僅用於表示目的。
- b 請執行下列任一項：
 - 新增、編輯或刪除證件。
 - 組織證件。
 - 自訂直欄配置。
- c 按一下 **儲存變更**。

配置列印工作設定

請注意：此功能只適用於 **Print Management Console**。例如，停用「列印」功能時，只有使用「Print Management Console」的使用者無法列印。

- a 按一下 **功能選項 > 列印工作**。
- b 從 **管理者 區段**，配置管理者可執行的列印工作設定。
- c 從 **使用者 區段**，配置使用者可執行的列印工作設定。
- d 按一下 **儲存變更**。

移除使用者資訊

刪除使用者會刪除該使用者的所有資訊。我們建議僅在使用者離開組織時使用此功能。

- a 按一下 **清除使用者 > 清除使用者**。

請注意：

- LPM 使用使用者資料管理服務來從 LPM 系統刪除使用者資訊。
- 有些使用者資訊會從資料庫中刪除，有些則是取代成 '**<deleted user>**'。更換可確保資料一致性。
- 使用者資訊取代成 '**<deleted user>**' 包括列印統計資料及報告。

- b 搜尋使用者，然後按一下 。

請注意：無法恢復永久刪除的使用者。

- c 按一下 **是**。

請注意：若要確認移除是否成功，請按一下 **重新整理**。

管理電子郵件報告

請注意：

- 報告是以預設儀表板為基礎。
- 伺服器最多只會儲存五份報告。
- 視報告大小而定，交付時間可能有所不同。
- 下載檔案是一個 ZIP 檔案，其中包含以儀表板中每張卡片命名的 CSV 檔案。
- 諸如超過兩年的資料等大型資料，可能導致電子郵件報告功能發生錯誤。

- a 按一下 **功能選項 > 電子郵件報告**，然後執行下列任一項：

- 若要傳送電子郵件報告，請選取 **啟用電子郵件報告**。
- 若要指定電子郵件報告的頻率，請配置 **報告排程 區段**。
- 若要指定電子郵件報告的寄件者、收件者和預設語言，請配置 **電子郵件預設 區段**。
- 若要配置 SMTP 伺服器，請配置 **電子郵件設定區段**。 **電子郵件設定 區段**。
- 若要指定電子郵件報告的位置，請配置 **報告儲存位置 區段**。

請注意：如果位置位於不同的伺服器，或是在具有多個伺服器的企業環境中，則使用讀寫存取權限來共用報告。

- b 按一下 **儲存變更**。

管理 AirPrint 設定

- a** 按一下 **AirPrint**，然後執行下列任一項：
- 若要變更伺服器狀態，按一下 **伺服器狀態**。
 - 若要配置伺服器設定，按一下 **一般**。
 - 若要配置伺服器設定，按一下 **列印** 或 **紙張選項**。
 - 若要檢視 DNS 記錄，按一下 **DNS 記錄**。
- b** 按一下 **儲存變更**。

管理 LDAP 設定

請注意：對管理員使用不同的 LDAP 伺服器或不同的搜尋基礎。

- a** 按一下 **LDAP**。
- b** 配置設定。

管理使用者資訊

請注意：此設定僅適用於新日誌。

- a** 按一下 **日誌資訊**。
- b** 配置設定。

啟用時，下列使用者資訊會隱藏在日誌檔中：

- 使用者名稱
- 使用者 ID
- 電子郵件位址
- 工作站 IP 位址
- 列印工作名稱

- c** 按一下 **儲存變更**。

在 LPM 2.9 版本部署之前包含使用者資訊的日誌檔不會隱藏。如果您要隱藏或移除較舊的使用者資訊，請從 **<install_dir>\Lexmark\Solutions** 清除下列日誌檔，其中 **<install_dir>** 是 Lexmark 文件分送系統 (LDD) 的安裝資料夾：

- idm.log
- lpm.log
- mfpauth.log
- lsas.log

密碼管理

選擇**密碼**作為鑑別方法時，在密碼欄位輸入密碼，然後在確認密碼欄位重新輸入相同密碼。

請注意：

- 密碼必須至少為 8 個字元，且必須包含至少一個大寫字母、一個特殊字元以及一個數字。
- 且不得與避免重複使用最近使用過的密碼設定中所規定的前面幾組密碼相同。

密碼管理

1 選取允許密碼配置。

請注意：即使在配置密碼管理後，您仍可清除**允許密碼配置**，以停用密碼管理和電子郵件通知配置。

2 配置設定：

- **密碼到期**—設定密碼到期的天數。適用的值從 90 到 180 天之間。
- **避免重複使用最近使用過的密碼**—設定您想要避免重複使用的舊密碼組數。適用的值從 3 到 10 組之間。

3 按一下**儲存變更**。

電子郵件通知

1 選取密碼到期前傳送電子郵件提醒。

請注意：即使在配置電子郵件通知後，您仍可清除**密碼到期前傳送電子郵件提醒**，以停用電子郵件通知配置。即使停用此設定也不影響密碼到期日。

2 配置設定：

- **SMTP 伺服器**—輸入伺服器位址。
- **連接埠**—輸入連接埠號碼。
- **使用 SSL/TLS**—選取偏好的安全通訊協定。選取**需要信任憑證**以強化安全通訊協定。

請注意：SMTP 伺服器、連接埠和使用 SSL/TLS 設定與電子郵件報告設定共用。這些設定中的任何變更也會反應到電子郵件報告設定中。

- **到期前天數**—設定要從密碼到期前幾天開始發送通知。適用的值從 15 到 150 天之間。
- **頻率**—設定電子郵件通知的頻率。

請注意：您可以設定頻率的確切日期和時間。

- **預設語言**—選取偏好的語言。
- **收件人的電子郵件位址**—輸入收件人的電子郵件位址。

3 按一下**儲存變更**。

使用 Print Management Console 功能

依預設，頁面上可看見的功能只有「儀表板」、「列印佇列」、「代理人」和「識別證」。若要顯示其他功能，請參閱第 78 頁的 [“顯示其他功能”](#)。

儀表板

請注意：

- 從 Lexmark Reports Aggregator 服務配置的設定會決定資料重新整理的頻率。如需詳細資訊，請參閱 [第 181 頁的“配置 Reports Aggregator”](#)。
- 您可以透過將滑鼠移至圖表的任何彩色區域上來查看每個類別的描繪總數。按一下上述區域，將顯示包含所選類別的詳細清單。按一下圖表上的任何區域，將相應地更新資料表。例如，按一下「已刪除」區段（位於「列印與刪除」卡片），將更新資料表以僅顯示已刪除的作業。但是，按一下位於資料表右上角的重新整理按鈕，將顯示每個種類的組合清單。

1 從 Print Management Console，按一下 **儀表板**。

2 請執行下列任一項：

建立儀表板

a 按一下 **動作 > 儀表板 > 建立**。

b 輸入唯一名稱。

請注意：儀表板名稱有區分大小寫。

c 按一下 **建立**。

請注意：您也可以複印或刪除現有的儀表板。

建立證件

a 選取儀表板，然後按一下 **動作 > 新增證件**。

b 輸入唯一名稱。

c 選取報告類型，然後配置其設定。

請注意：如需有關報告類型的詳細資訊，請參閱 [第 83 頁的“瞭解報告”](#)。

d 按一下 **新增證件 > 完成**。

請注意：

- 若是使用量最高使用者報告，會顯示釋放工作的使用者 ID。
- 環境影響計算會使用環境紙張網路的紙張計算機。如需詳細資訊，請造訪 <https://www.papercalculator.org/>。

變更證件配置

a 選取儀表板，然後按一下 **動作 > 變更檢視**。

b 選取直欄數量。

重新命名儀表板

a 選取儀表板，然後按一下 **動作 > 儀表板 > 重新命名**。

b 輸入唯一名稱。

請注意：儀表板名稱有區分大小寫。

c 按一下 **重新命名**。

請注意：您也可以從 **編輯** 頁面變更儀表板名稱。

設定預設儀表板

在儀表板清單中，預設儀表板有一個 ★ 在其名稱旁。

選取儀表板，然後按一下 **動作 > 儀表板 > 設定為預設值**。

管理電子郵件報告

按一下 **動作 > 儀表板 > 設定報告**。

請注意：如需詳細資訊，請參閱 [第 79 頁的“管理電子郵件報告”](#)。

瞭解報告

報告類型	報告項目
彩色與黑白比較 —顯示已列印的彩色與黑白工作總數。	<ul style="list-style-type: none"> • 證件名稱 • 圖表類型 • 日期範圍
雙面與單面 —顯示已列印的雙面與單面工作總數。	
工作類型 —顯示每種類型的已傳送工作總數。	
已列印與已刪除 —根據已提出頁數，顯示已列印頁數與已刪除頁數。已刪除的頁面已過期或已手動移除。	
環境影響 —顯示對於印表機使用量的一些分析，例如可能節省的成本和對環境的影響。	<ul style="list-style-type: none"> • 證件名稱 • 測量單位—可讓您在檢視報告時選取英語或公制系統。 • 日期範圍
已列印頁數 —顯示已列印工作的總數。	<ul style="list-style-type: none"> • 證件名稱 • 圖表類型 • 日期範圍 • 間隔—讓您檢視報告的每日、每週、每月或每年資料。
各工作類型使用量最高印表機 —顯示每種工作類型中使用量最高的印表機。圖表會根據計數頁數排序。	<ul style="list-style-type: none"> • 證件名稱 • 工作類型 • 印表機數量 • 日期範圍
各工作類型使用量最高使用者 —顯示每種工作類型使用量最高的使用者。圖表會根據計數頁數排序。	<ul style="list-style-type: none"> • 證件名稱 • 工作類型 • 使用者數量 • 日期範圍

列印和重新列印佇列

使用「列印佇列」功能來檢視所有已送出但尚未列印或刪除的工作。

使用「重新列印佇列」功能來檢視所有已送出且至少列印過一次，但尚未刪除的工作。



1 視您的配置而定，從「列印管理主控台」執行下列其中一項：

- 按一下**列印佇列**或**重新列印佇列**。
- 按一下**列印工作 > 列印佇列** 或**重新列印佇列**。

2 管理列印工作。

- 若要過濾清單，請在過濾欄位中輸入關鍵字，然後按一下 。

請注意：請勿使用特殊字元或符號。

- 若要顯示或隱藏直欄，請按一下 。
- 若要重新整理清單，請按一下 。
- 代理、列印或刪除列印工作。

請注意：若委派至群組，「列印管理主控台」使用者入口網站上只會顯示群組 ID。

代理人

檢視和管理使用者或群組代理人。

代理人是指允許列印其他使用者之工作的使用者。例如，行政助理可能列印主管所送出的列印工作。

請注意：

- 您可以將一個人指派為代理人，或指定為多個使用者組成的代理人群組中的其中一位代理人。不過，您只能分別指派一位代理人或一個代理人群組給每位使用者。
- 委派至群組時，只有群組 ID 會顯示在 **Print Management Console** 使用者入口網站上。

1 從 **Print Management Console**，按一下**委派**。

2 管理代理人。

- 若要過濾清單，請在過濾欄位中輸入關鍵字，然後按一下 。

請注意：請勿使用特殊字元或符號。

- 若要重新整理清單，請按一下 。
- 新增、編輯或刪除使用者或群組。

請注意：

- 若為群組，您一次只能新增一個成員。
- 若已啟用多重網域支援，請使用 **user@domain.com** 格式。
- 若未選取更新現有列印工作的代理人，則代理人只能列印後續工作。

個人識別碼

將釋放機密列印個人識別碼（只有個人識別碼）或證件鑑別個人識別碼（使用者名稱與個人識別碼）新增至使用者帳號以提高安全性。您一次只能使用一種個人識別碼類型。如需有關證件鑑別的詳細資訊，請參閱*證件鑑別管理者手冊*。

請注意：

- 系統管理員無法手動新增和編輯訪客使用者。
- 無法匯出訪客個人識別碼。

1 視您的配置而定，從 **Print Management Console** 執行下列其中一項：

- 按一下**個人識別碼**。
- 按一下**安全性 > 個人識別碼**。

2 管理個人識別碼。

- 若要過濾清單，請在過濾欄位中輸入關鍵字，然後按一下 。

請注意：請勿使用特殊字元或符號。

- 若要重新整理清單，請按一下 。
- 新增、編輯或刪除個人識別碼。

請注意：若要建立隨機個人識別碼，您可以按一下**產生個人識別碼**。

- 匯入或匯出個人識別碼。

請注意：匯入時，請使用含有 **pin**、**userid** 格式的 CSV 檔。

配置個人識別碼設定

1 按一下 **Print Management Console** 右上角的 。

2 按一下**功能選項 > 個人識別碼**。

3 配置設定。

請注意：如果已啟用唯一個人識別碼，請確定 **Print Management Console** 中沒有重複的釋放機密列印個人識別碼。如需詳細資訊，請參閱[第 85 頁的“個人識別碼”](#)。

4 按一下**儲存變更**。

識別證

管理解決方案中註冊的識別證。

請注意：將解決方案配置為讓使用者在他們第一次使用解決方案時，註冊他們的識別證。如需詳細資訊，請參閱*證件鑑別管理者手冊*。



1 視您的配置而定，從 **Print Management Console** 執行下列其中一項：

- 按一下**識別證**。
- 按一下**安全性 > 識別證**。

2 管理識別證。

- 若要過濾清單，請在過濾欄位中輸入關鍵字，然後按一下 。

請注意：請勿使用特殊字元或符號。

- 若要顯示或隱藏直欄，請按一下 。
- 若要重新整理清單，請按一下 。
- 新增、編輯或刪除識別證。

請注意：

- 確認識別證 ID 已對應至您的作業系統使用者 ID，以取得列印佇列中的列印工作。
 - 您一次只能新增一個識別證 ID。
 - 您也可以為使用者建立暫時識別證 ID。
- 匯入或匯出識別證。

請注意：匯入時，請使用含有 **badgeid**、**userid** 格式的 CSV 檔。

配置識別證的功能選項

- 1 按一下 Print Management Console 右上角的 。
- 2 按一下功能選項 > 識別證。
- 3 配置下列各項：
 - **已註冊的裝置**—已註冊識別證的印表機
 - **上次使用的裝置**—上次使用識別證的印表機
- 4 按一下儲存變更。

功能存取

管理使用者或群組的印表機功能存取權。

- 1 視您的配置而定，從「列印管理主控台」執行下列其中一項：
 - 按一下功能存取。
 - 按一下安全性 > 功能存取。
- 2 管理印表機功能的存取權。

- 在過濾器欄位輸入關鍵字（例如：策略名稱），來過濾清單，然後按一下 。

請注意：請勿使用特殊字元或符號。

- 若要重新整理清單，請按一下 。
- 新增、編輯或刪除存取權。
- 設定印表機功能的預設存取權限。
 - a 依據您的配置，執行下列任一項：
 - 按一下群組 > 預設值。
 - 按一下使用者 > 預設值。



- b 選取下列任一項：
- 允許複印
 - 允許彩色列印份數
 - 僅允許在彩色裝置上進行黑白複印
 - 允許以電子郵件寄送
 - 允許傳真
 - 允許掃描至網路
 - 允許列印
 - 允許彩色列印
 - 僅允許在彩色裝置上進行黑白列印

允許群組存取印表機功能

- 1 按一下  「列印管理主控台」的右上角。
- 2 按一下功能選項 > 功能存取。
- 3 在群組功能表中，選取「是」。
- 4 按一下儲存變更。

配額

檢視和管理使用者和群組列印配額。

- 1 從 Print Management Console，按一下配額。
 - 2 管理配額。
 - 若要過濾清單，請選取配額類型，在過濾欄位中輸入關鍵字，然後按一下 。
- 請注意：請勿使用特殊字元或符號。
- 若要顯示或隱藏直欄，請按一下 。
 - 若要重新整理清單，請按一下 。
 - 新增、編輯或刪除配額。

請注意：

- 手動新增與 Active Directory 群組相關聯的群組。該群組名稱必須與 Active Directory 群組中的名稱相符。
- 建立的使用者配額是根據其 Active Directory 群組而定。
- 個別使用者配額優先於群組配額。

配置配額設定

以每月或每年為週期來管理使用者或群組配額。視您的配置而定，使用者會在每月或每年第一天收到新的分配頁數。前一段期間未使用的頁數不會繼續保留。

- 1 按一下 Print Management Console 右上角的 。
- 2 按一下功能選項 > 配額。

3 配置下列各項：

- **類型**—讓您選取何時重新整理執行中的配額
- **群組**—讓您選取是否要將配額套用至群組
- **允許編輯**

4 按一下 **儲存變更**。

原則

列印時管理使用者或群組限制。列印原則是進行列印工作時會啟用的設定。它們會置換由使用者配置的列印設定。

請注意：若要在提出工作時實施列印原則，請確定已將 Lexmark 列印管理用戶端安裝在使用者的電腦上。

1 從 Print Management Console，按一下 **原則**。

2 管理原則。

- 若要過濾清單，請在 **過濾** 欄位中輸入原則名稱等關鍵字，然後按一下 。

請注意：請勿使用特殊字元或符號。

- 若要重新整理清單，請按一下 。
- 新增、編輯、複印或刪除原則。
- 新增、編輯或刪除使用者或群組。
- 將原則指派給使用者或群組。

允許群組原則

1 按一下 ，其在 Print Management Console 右上角。

2 按一下 **功能選項 > 原則**。

請注意：若原則無法使用，則須啟用原則（從設定區段啟用它）。

3 在群組功能表，選取 **是**。

4 按一下 **儲存變更**。

請注意：

- 原則是利用原則規則加以建立。
- 指派原則至群組。群組名稱必須符合 AD/LDAP 群組。如需有關指派原則的詳細資訊，請參閱 [第 88 頁的“指派原則”](#)。
- 如果使用者嘗試釋放工作，但不是原則使用者，則會在 LDAP 群組中查詢該使用者。如果使用者存在於群組中，則使用者會自動繼承或指派該 LDAP 群組所使用的原則。此使用者也會自動加入原則的使用者標籤中。如果使用者是多個群組的成員，則會套用查詢中的第一個群組。

指派原則

您可將原則指派給兩種類型的群組：自訂和 AD/LDAP。

若為自訂群組：

- 1 建立群組。
- 2 指派使用者至群組。
- 3 指派原則至群組。

若為 AD/LDAP 群組：

- 1 建立與 AD/LDAP 群組名稱相同的群組。
請注意：與自訂群組不同的是，不需要將使用者指派至新建立的 AD/LDAP 群組。
- 2 指派原則至群組。

新增原則

您可以新增、編輯、刪除原則。

- 1 從 **Print Management Console**，按一下 **原則 > 新增**。
- 2 在 **原則名稱** 欄位中，鍵入原則的名稱。
- 3 如果您想將工作限制為只進行黑白列印，請選取 **強制以黑白列印彩色工作**。
請注意：您可以指定可列印彩色頁數的限制。
- 4 如果您想將工作限制為只進行雙面列印，請選取 **強制雙面列印工作**。
 - a 從 **邊緣** 功能表，選取邊緣類型。
 - b 從適用於 **功能表**，選取是要將原則套用至彩色與黑白工作或套用至選取的工作。**請注意：**
 - 您可以指定可列印彩色頁數的限制。
 - 強制雙面列印工作原則未強制或適用於安全列印工作。
- 5 如果您想將列印限制為只在某些時間進行，請選取 **設定列印時程**。
- 6 透過選擇日期、開始時間和結束時間來配置列印時程。
- 7 按一下 **新增原則**。

瞭解原則規則

原則包含基於下列項目的組織業務規則：

- 使用者
- 文件屬性

原則規則與行動

原始列印工作內容		動作
彩色/黑白	頁數	
彩色	全部	強制使用黑白
彩色	至少要有一個指定數字	強制使用黑白
黑白	全部	不適用，因為已是黑白列印工作

原始列印工作內容			動作
單面/雙面	彩色/黑白	頁數	
單面 ¹	彩色	全部	強制雙面
單面 ¹	彩色	至少要有一個指定數字	強制雙面
單面 ¹	黑白	全部	強制雙面
單面 ¹	黑白	至少要有一個指定數字	強制雙面
單面 ¹	彩色與黑白	全部	強制雙面
單面 ¹	彩色與黑白	至少要有一個指定數字	強制雙面
雙面 ²	任何	全部	不適用，因為已是雙面列印工作
¹ 僅列印紙張單面。 ² 列印在紙張兩面。			

替代位置

此功能可讓您釋放另一台印表機的列印工作。例如，使用黑白印表機時，您可以選取彩色印表機以釋放彩色列印工作。

1 視您的配置而定，從 **Print Management Console** 執行下列其中一項：

- 按一下 **替代位置**。
- 按一下 **裝置功能 > 替代位置**。

2 管理印表機。

- 若要過濾清單，請在過濾欄位中輸入關鍵字，然後按一下 。

請注意：請勿使用特殊字元或符號。

- 若要重新整理清單，請按一下 。
- 新增、編輯或刪除印表機。
 - **釋放 IP**—用來提出列印工作的印表機 IP 位址
 - **替代 IP**—用來印出列印工作的印表機 IP 位址
 - **替代顯示名稱**
 - **替代型號名稱**
 - **替代裝置為彩色**

PrintTrack 裝置



追蹤印表機上不支援裝置使用量應用程式的列印工作。

您仍可透過共用 **Windows** 作業系統列印佇列來列印工作，但會直接列印至印表機，而非在列印之前保留。若要將資訊隨同列印工作資料一併儲存，請使用 **PrintTrack** 裝置功能來新增資訊。若未新增資訊，則型號和裝置類型不會儲存在使用情形資料中。

1 視您的配置而定，從 **Print Management Console** 執行下列其中一項：

- 按一下 **PrintTrack 裝置**。
- 按一下 **裝置功能 > PrintTrack 裝置**。

2 管理網站。

- 若要過濾清單，請在過濾欄位中輸入關鍵字，然後按一下 。
- **請注意：**請勿使用特殊字元或符號。
- 若要重新整理清單，請按一下 。
- 新增、編輯或刪除網站。
 - **網站**—用來印出列印工作的位置
 - **位址**—用來印出列印工作的印表機 IP 位址
 - **型號名稱**—印表機型號或自訂文字，例如印表機易記名稱
 - **型號類型**
 - **註解**



印表機別名

印表機別名是與印表機 IP 位址相關聯的易記名稱。當直接列印至印表機時，EmailWatcher 會讓使用者指定電子郵件主旨行中的印表機別名，而非印表機 IP 位址。

1 視您的配置而定，從 Print Management Console 執行下列其中一項：

- 按一下**印表機別名**。
- 按一下**裝置功能 > 印表機別名**。

2 管理印表機。

- 若要過濾清單，請在過濾欄位中輸入關鍵字，然後按一下 。
- **請注意：**請勿使用特殊字元或符號。
- 若要重新整理清單，請按一下 。
- 新增、編輯或刪除印表機。

管理及產生報告

使用 Lexmark Management Console-LDD 管控平台

產生報告

將使用情形追蹤資料庫中的資料匯出為 CSV 或 PDF 檔，以分析資料。

- 1 從 Lexmark Management Console，按一下**系統標籤**。
- 2 從系統區段，選取**報告**。
- 3 從可用的報告區段，選取 **PR - 完整資料匯出**，然後指定報告期間。
- 4 選取輸出格式。
- 5 請執行下列其中一項：

儲存報告

- a 選取**儲存至**，然後按一下文字欄位旁邊的...
- b 指定資料夾路徑。
- c 若資料夾受密碼保護，請提供必要的認證。
- d 使用本手冊之前，請先按一下**確定**。

以電子郵件寄送報告

- a 選取**電子郵件收件人**，然後按一下文字欄位旁邊的...
 - b 指定電子郵件設定。
 - c 使用本手冊之前，請先按一下**確定**。
- 6 如有必要，請新增其他參數。
- 7 使用本手冊之前，請先按一下**執行報告**。

新增自訂報告

- 1 從可用的報告區段，按一下**+**。
- 2 輸入唯一的報告名稱，然後配置設定。
- 3 使用本手冊之前，請先按一下**儲存**。

排程報告

- 1 從您的 Web 瀏覽器存取 Lexmark Management Console (Lexmark 管理主控台)，然後按一下 **System (系統)** 標籤。
- 2 從 System (系統) 區段，選取 **Schedule (排程)**，然後按一下 **Add (新增)**。
請注意：若要修改現有的排程，請選取已排程的作業，然後按一下 **Edit (編輯)**。
- 3 從「Choose task」(請選擇作業) 對話方塊，選取 **Report (報告)**，然後按一下 **Next (下一步)**。
- 4 從 Available Reports (可用的報告) 區段，選取 **PR -Full Data Export (PR -完整資料匯出)**，然後指定報告期間。
- 5 選取您要產生的輸出格式。
 - **PDF**—這會產生 PDF 格式的報告。
 - **CSV**—這會產生 Excel 格式的報告。
- 6 若要儲存匯出的檔案，請執行以下各項：
 - a 選取 **Save To (儲存至)** 勾選框，然後按一下「Save to」(儲存至) 欄位旁邊的按鈕。
 - b 指定您要儲存該檔案的資料夾路徑，然後按一下 **OK (確定)**。
- 7 若要將報告傳送至電子郵件位址，請執行以下各項：
 - a 選取 **Email To (電子郵件收件人)** 勾選框，然後按一下「Email to」(電子郵件收件人) 欄位旁邊的按鈕。
 - b 指定電子郵件收件人和其他資訊，然後按一下 **OK (確定)**。
- 8 按一下 **Next (下一步)**。
- 9 從「Choose the frequency」(選擇頻率) 對話方塊，指定開始的日期和時間，以及所產生報告的執行頻率，然後按一下 **Finish (完成)**。

使用 Print Management Console

產生報告

- 1 從列印管理主控台，按一下**儀表板**。
- 2 選取儀表板，然後選取證件。

匯出報告

- 1 從「列印管理主控台」產生報告。

- 2 按一下 ，然後按一下文字欄位旁邊的**匯出**。

防護 Lexmark 列印管理

瞭解自由及開放原始碼軟體與弱點掃描器

LPM 所在的 Lexmark 文件分送系統 (LDD) 平台使用自由及開放原始碼軟體 (FOSS)。我們會檢閱 FOSS 並監控網站，瞭解公開已知的網路安全弱點。

偵測到弱點時，就會重新組合代碼並更換元件。修補程式已準備就緒，然後發佈。

許多弱點都與舊版的 Web 伺服器軟體有關。專為下列項目發行的 Hotfix 與修補程式：Apache、Tomcat 或 OpenSSL 均包含在下一版 Lexmark 文件分送系統 (LDD) 中。如果可行，我們建議您更新至最新版本的 Lexmark 文件分送系統 (LDD)。

LPM 使用了許多不同的弱點掃描器。這些工具會分析產品和原始碼，以識別已知的弱點。利用下列評分系統（因每台印表機而異）為發現分類：

- 嚴重
- 重要
- 中度
- 資訊

掃描軟體會報告伺服器作業系統及其上安裝的軟體所發生的問題。其中部分問題並非直接的 LPM 問題。我們建議您套用 Windows Update 和軟體廠商所提供的最新更新和修補程式。

配置安全列印

LPM Premise 透過實施列印工作的端對端加密，提供更安全的列印工作方式。列印工作在提交期間使用特定的列印驅動程式 (Lexmark UPD 3.0) 進行加密。列印工作儲存在檔案伺服器中時保持加密狀態，並且僅在列印期間使用 PrintCrypton 2.0 eSF 應用程式解密。可以透過檔案副檔名 .tar 識別加密的列印工作。

請注意：即使為使用者指派強制雙面列印工作原則，加密的列印工作也不會轉換為雙面列印。

工作提出方法

若要提出安全列印工作，您可以使用工作路由器或用戶端軟體。

如需安裝工作路由器服務的相關資訊，請參閱 *Lexmark 文件分送系統管理者手冊*。

如需安裝用戶端軟體的相關資訊，請參閱 [第 44 頁的“安裝 Lexmark 文件分送系統 \(LDD\) 連接埠監視器軟體”](#)。

請注意：透過行動裝置、電子郵件、AirPrint、PrintTrack 和 LPM 提交的工作不支援安全列印。

裝置群組

- 1 從 Lexmark Management Console-LDD 管控平台，按一下 **裝置群組** > **釋放機密列印**。
- 2 在 **作業** 區段，按一下 **eSF 配置**。
- 3 在 eSF 應用程式：（解決方案）區段，按一下 **printcrypton2(PrintReleasev2)**。
 - a 啟用 **部署至**。
 - b 按一下 **儲存設定**。

防護 Print Management Console 的存取權限

實施 HTTPS 是確保使用者不會使用純文字 HTTP 傳送資料的最簡單方式。在實施 HTTPS 之前，請確認 Apache 已配置為使用 HTTPS 連線，且已安裝必要的 SSL 憑證。

適用於 Lexmark 文件分送系統 (LDD) 第 5 版或更舊版本

- 1 開啟 `httpd.conf` 檔案。
- 2 新增 `Redirect permanent / https://y:9783/lmc/` 行，其中 `y` 是伺服器位址。
請注意：對 `http:` 提出的任何要求 `//y:9780/lmc` URL 會導向 `https://y:9783/lmc` URL，其中 `y` 是伺服器位址。
- 3 儲存該檔案。
- 4 重新啟動 Apache 服務。

用於 LPM

- 1 開啟 `httpd.conf` 檔案。
- 2 從 `IncludeOptional conf/httpd-lpm-redirect.conf` 行移除 `#`。
- 3 在 `IncludeOptional conf/httpd-lpm-hsts.conf` 行前新增 `#`。
- 4 儲存該檔案。
- 5 重新啟動 Apache 服務。

範例配置

```
# Include lpm specific configuration file
#
IncludeOptional conf/httpd-lpm-redirect.conf

# Include lpm specific configuration file
#
# IncludeOptional conf/httpd-lpm.conf
```

若要增強安全性，請執行下列動作：

- 變更預設的管理員帳戶使用者名稱和密碼。
- 設定與 LDAP 伺服器的連線，以鑑別管理員帳戶以外的使用者名稱和密碼。
- 僅限管理者存取。

如需其他資訊，請參閱 *Lexmark 文件分送系統管理者手冊*。

瞭解數位憑證

LPM 會隨附自我簽署憑證。取得受信任憑證授權單位所簽署的數位憑證，然後將其套用至下列位置：

- Apache
- `Httpd.conf` 檔案

配置 Apache 以使用 SSL 憑證

使用 HTTPS 連接 Lexmark Management Console-LDD 管控平台或 Print Management Console 時，請取得該伺服器的有效 SSL 憑證。只有 Lexmark 文件分送系統 (LDD) 負載平衡器伺服器才需要此程序。

請注意：使用 Lexmark 文件分送系統 (LDD) 4.8 版本或更新版本時，請輸入 **https://LBaddr/lmc**，其中 **LBaddr** 是 Lexmark 文件分送系統 (LDD) 負載平衡器伺服器的主電腦名稱或 IP 位址。此 URL 會存取 Lexmark Management Console-LDD 管控平台或 Print Management Console。

- 1 登入到伺服器的管控平台，代管 Lexmark 文件分送系統 (LDD) 負載平衡器。
- 2 以管理員的身份開啟指令提示。
- 3 導覽至 `<install-Dir>\lexmark\solutions\Apache2\bin` 資料夾，其中 `<install-Dir>` 是 Lexmark 文件分送系統 (LDD) 的安裝資料夾。
- 4 在指令提示中，輸入 `set OPENSLL_CONF=<install-Dir>\lexmark\solutions\Apache2\conf\openssl_1dd.cnf` 行，其中 `<install-Dir>` 是 Lexmark 文件分送系統 (LDD) 的安裝資料夾。
- 5 輸入下列指令：

```
openssl req -new -newkey rsa:2048 -nodes -out <lddserver.csr> -keyout <lddserver.key> -subj "/C=US/ST=KY/L=Lexington/O=Lexmark/OU=NA/CN=lddserver.domain.com"
```

請注意：略過 `-subj`，路徑就會提示 OpenSSL 要求某值。您可以諮詢憑證授權團隊以取得適當的值。完全合格的名稱是專為此伺服器所建立，但每位客戶的主資料都是唯一的。

- 6 請傳送 `Iddserver.csr` 檔案至您的憑證授權團隊。
- 7 將已簽章的憑證儲存為 PEM 檔案，例如 `Iddserver.pem`。
- 8 將下列內容複製到 `<install-Dir>\lexmark\solutions\Apache2\conf` 資料夾，其中 `<install-Dir>` 是 Lexmark 文件分送系統 (LDD) 的安裝資料夾：
 - `Iddserver.key` 檔案
 - `CA.pem` (根或中介 CA) 憑證檔案
 - `Iddserver.pem` 檔案
- 9 從 `<install-Dir>\lexmark\solutions\Apache2\conf\ldd-cert.conf` (適用於 Lexmark 文件分送系統 (LDD) 5.1 版本或更新版本) `<install-Dir>\lexmark\solutions\Apache2\conf\httpd-ssl.conf` 檔案 (適用於 Lexmark 文件分送系統 (LDD) 第 5 版或更新版本)，更新以下項目：

範例配置

```
SSLCertificateFile "<install-Dir>/Lexmark/Solutions/Apache2/conf/lddserver.pem"  
SSLCertificateKeyFile "<install-Dir>/Lexmark/Solutions/Apache2/conf/lddserver.key"  
SSLCertificateChainFile "<install-Dir>/Lexmark/Solutions/Apache2/conf/ca.pem"
```

其中 `<install-Dir>` 是 Lexmark 文件分送系統 (LDD) 的安裝資料夾。

- 10 儲存該檔案。
- 11 重新啟動 Apache 服務。

存取 Lexmark 文件分送系統 (LDD) 負載平衡器伺服器，然後確認您的憑證授權單位是否已在網站上簽署憑證。

請注意：使用 Lexmark Management Console-LDD 管控平台時，憑證簽署在 `lddserver.domain.com` 中要求的 CN 值必須相同，才能存取伺服器。存取伺服器時，若 IP 位址或主電腦名稱與憑證不符，則存取伺服器時會產生無效憑證錯誤。

鑑別 Lexmark 列印管理

我們建議您在 LPM 伺服器上套用下列安全原則：

- 密碼下限原則
- 服務帳戶
- 目錄權限
- 開啟連接埠

請注意：某些限制可能與 LPM 衝突。例如，對某些目錄進行病毒掃描可能會導致檔案爭用問題。為確保新原則不會與 LPM 衝突，請在套用原則前逐一檢閱。

防毒原則需求與建議

所需的防毒原則

- 執行即時病毒掃描時，請排除下列資料夾：
 - 負載平衡器伺服器或資料庫伺服器
 - `<install-Dir>\Lexmark\Solutions\Apache2\htdocs\lauth` 和所有子資料夾
 - `<install-Dir>\Lexmark\Solutions\Apache2\htdocs\printrelease` 和所有子資料夾其中 `<install-Dir>` 是 Lexmark 文件分送系統 (LDD) 的安裝資料夾。
 - 應用程式伺服器
 - `<install-Dir>\Lexmark\Solutions\apps\ldm` 和所有子資料夾
 - `<install-Dir>\Lexmark\Solutions\apps\lpm` 和所有子資料夾
 - `<install-Dir>\Lexmark\Solutions\apps\mfpath` 和所有子資料夾
 - `<install-Dir>\Lexmark\Solutions\apps\printrelease` 和所有子資料夾其中 `<install-Dir>` 是 Lexmark 文件分送系統 (LDD) 的安裝資料夾。
 - 列印工作的目錄
例如，`C:\lexmark\printrelease`。
請注意：此目錄可使用 PrintReleasev2 解決方案設定進行配置。
 - 用於安裝的目錄，以及用於疑難排解的備份檔案
例如，`C:\ProgramData\Lexmark\PrintManagement` 和所有子資料夾。

建議的防毒原則

在離峰時段於所有 Lexmark 伺服器上執行下列作業：

- 全面病毒掃描
- 病毒定義更新

使用 httpd.conf 檔案配置 Apache

1 從您的電腦，導覽至 `<install-Dir>\Solutions\Apache2\conf` 資料夾，其中 `<install-Dir>` 是 Apache 的安裝資料夾。

2 使用文字編輯器，配置下列任一項：

請注意：

- 部分指令預設為不存在或停止作用。
- 如需詳細資訊，請參閱 Apache 網站。

弱點	指令
<p>HTTP 回應的網頁伺服器回應標頭可能包含下列項目：</p> <ul style="list-style-type: none"> • Web 伺服器類型與版本 • 作業系統與版本 • 相關聯的連接埠 • 編譯的模組 	<p>將 ServerTokens 指令設為 Prod，並將 ServerSignature 指令設為關閉。</p>
<p>其他檔案，例如說明文件、範例代碼和應用程式，以及課程都可能是威脅。</p>	<p>請注意：範例檔案清單可能會隨軟體版本而變更。</p> <p>移除下列範例代碼和文件項目：</p> <ul style="list-style-type: none"> • <code><install-Dir>/apache2/manual/*.*</code> • <code><install-Dir>/apache2/conf/extra/*.*</code> • <code><install-Dir>/apache2/cgi-bin/printenv</code> • <code><install-Dir>/apache2/cgi-bin/test-cgi</code> <p>其中 <code><install-Dir></code> 是 Apache 的安裝資料夾。</p>
<p>如要協助減少阻斷服務攻擊，請指定逾時。</p> <p>請注意：如有必要，請為每個伺服器調整這些設定。</p>	<p>請執行以下各項：</p> <ul style="list-style-type: none"> • 將逾時指令設定為 300 以下。 • 將 KeepAlive 指令設定為開啟。 • 將 KeepAliveTimeout 設定為 15 以下。
<p>CGI script 是 Web 伺服器最常被利用的弱點之一。</p> <p>使用下列方法在 Apache 執行 CGI script：</p> <ul style="list-style-type: none"> • ScriptAlias—配置伺服器，將目錄中的所有內容讀取為 CGI script。 • 選項與 AddHandler 或 SetHandler 指令的組合—當使用選項與 Handler 的組合時，會失去集中管理 script 的能力，造成 Web 伺服器上的弱點。我們建議您使用 ScriptAlias 指令管理 script。 	<p>搜尋下列未註解的指令：</p> <ul style="list-style-type: none"> • SetHandler • AddHandler • 選項 <p>若為 SetHandler 和 AddHandler 指令的執行個體，請向 Web 管理者查詢，以判定指令是否允許 CGI 指令碼。</p> <p>若 SetHandler 或 AddHandler 指令使用 CGI script，則為發現。</p> <p>若為使用 +ExecCGI 或 ExecCGI 的選項指令執行個體，則為發現。</p> <p>若選項指令與 -ExecCGI 一起被發現，則不是發現。</p> <p>如果值不存在，則除非選項聲明設定為無，否則會是發現。</p> <p>找出 ScriptAlias 目錄中的 script，然後新增適當符號以停用 ExecCGI，或將選項指令設定為無。</p>

弱點	指令
<p>選項指令會配置特定目錄中可用的 Web 伺服器功能。</p> <p>FollowSymLink 功能可讓您使用符號名稱參考檔案或目錄，在符號連結至敏感資料時可能造成危險。</p> <p>includesNoOEXEC 功能可啟用伺服器端包含但停用 exec 指令，以協助防止惡意軟體的執行。</p> <p>Multiviews 功能可能會回應目錄中所有不需瀏覽的檔案。</p> <p>若 URL 對應至沒有 DirectoryIndex (index.html) 的目錄，則可能會傳回不需瀏覽的目錄清單。</p>	<p>分別設定下列所有選項指令：</p> <ul style="list-style-type: none"> • - FollowSymLinks • -includes、-includesNOEXEC 或 +includesNOEXEC • -MultiViews • -indexes <p>請注意：將選項指令設定為無會停用所有額外功能。</p>
<p>下列指令可限制接受的資料量，以減少緩衝區溢位和阻斷服務攻擊：</p> <ul style="list-style-type: none"> • LimitRequestBody 指令可讓您設定允許的 HTTP 要求訊息本文大小限制。 • LimitRequestFields 指令可讓您限制要求標頭欄位的數量。 • LimitRequestFieldSize 指令可讓您設定允許的 HTTP 要求標頭欄位大小限制。 • LimitRequestLine 指令可讓您設定允許的用戶端 HTTP 要求行大小限制。 <p>請注意：如果發生錯誤，請對每個伺服器調整這些值。</p>	<p>請執行下列任一項：</p> <ul style="list-style-type: none"> • 將 LimitRequestBody 指令設為大於 0 的任何數字。 • 將 LimitRequestFields 指令設為大於 0 的任何數字。 • 將 LimitRequestFieldSize 指令設為 8190。 • 將 LimitRequestLine 指令設為 8190。 <p>請注意：其中有些值是預設值，但必須明確設定。</p>
<p>Web 伺服器利用模組取得功能。將啟用的模組最小化到僅剩所需的模組，即可減少弱點的數量。</p> <p>Apache Proxy 模組可讓伺服器作為 HTTP 和其他通訊協定的正向或反向 Proxy。</p>	<p>若要顯示已載入模組的清單，請執行下列動作：</p> <ol style="list-style-type: none"> a 從您的電腦開啟指令提示。 b 導覽至 <install-Dir>/apache2/bin/ 資料夾，其中 <install-Dir> 是 Apache 的安裝資料夾。 c 執行 httpd -M 指令。 <p>下列模組為必要的核心 Apache 模組：</p> <ul style="list-style-type: none"> • core_module • win32_module • mpm_winnt_module • http_module • so_module

弱點	指令
<p>傳送 Proxy 要求的 Web 伺服器掃描，是一種常見的攻擊。Proxy 伺服器可以將其他伺服器上的攻擊匿名，或傳送 Proxy 要求至受保護的網路。</p> <p>下列模組為 Apache Proxy 模組且 LPM 不需要：</p> <ul style="list-style-type: none"> • proxy_module • proxy_ajp_module • proxy_balancer_module • proxy_ftp_module • proxy_http_module • proxy_connect_module <p>停用 UserDir 指令，以防止存取使用者根目錄。</p> <pre>userdir_module</pre> <p>Web 伺服器特定的內容可用於識別 Web 伺服器的類型與版本。</p> <p>停用各種內容的存取，以協助減少攻擊。</p> <pre>autoindex_module</pre>	<p>若要停用 LPM 不需要的模組，請在 <code>httpd.conf</code> 檔案中，適當的模組前新增 <code>#</code>。</p>
<p>Web 伺服器的根目錄存取必須受到保護。</p> <ul style="list-style-type: none"> • Apache 目錄 指令可啟用目錄特定配置。建立預設的拒絕原則，不允許存取作業系統的根目錄。 • 使用 Apache 選項 指令功能，為根目錄建立預設最少選項原則，並可啟用權限。 • 使用 Apache 置換 指令讓 <code>.htaccess</code> 檔案指定先前可變更的配置指令。 <p>請注意： <code>authz_core_module</code> 使用需要所有拒絕指令。</p>	<p>將根目錄指令（<code><根目錄 /></code>）分別設為下列各項：</p> <ul style="list-style-type: none"> • 訂單拒絕，允許 • 全面拒絕 • 選項，無 • 允許置換，無 <p>如果這些根目錄項目不存在，請新增之。</p>
<p>TRACE 方法並非必要且必須停用。</p>	<p>將 TraceEnable 指令設為 關閉。</p> <p>如果此指令不存在，請新增之。</p>
<p>Apache 接聽 指令指定 Apache Web 伺服器應要求接聽的 IP 位址和連接埠號碼。將伺服器配置為只接聽預期的位址和連接埠號碼。</p>	<p>指定每個收聽指令的 IP 位址和連接埠號碼。</p>
<p>ScriptAlias 會指定 Apache 伺服器要將哪些目錄辨識為包含 <code>script</code>。如果指令使用與實際檔案系統路徑不同的 URL 路徑名稱，可能會暴露 <code>script</code> 原始碼。</p>	<p>驗證 ScriptAlias 指令的 URL 路徑與檔案路徑/目錄路徑是否相符。</p> <p>正確路徑的範例</p> <pre>ScriptAlias/cgi-bin/<install-Dir>/cgi-bin/</pre> <p>其中 <code><install-Dir></code> 是 Apache 的安裝資料夾。</p> <p>不正確路徑的範例</p> <pre>ScriptAlias/script-cgi-bin/<install-Dir>/cgi-bin/</pre> <p>其中 <code><install-Dir></code> 是 Apache 的安裝資料夾。</p>
<p>PUT 與 DELETE 等 HTTP 要求方法會修改資源，且非運作 LPM 的必備項目。請停用這些方法。</p>	<p>請對每個目錄指令（根目錄除外）設定下列項目：</p> <pre> 訂單允許，拒絕 <LimitExcept GET POST OPTIONS> 全面拒絕 </LimitExcept></pre>

3 儲存該檔案。

4 重新啟動 Apache 服務。

請注意：一些常見的安全性相關配置，例如 WebDAV，以及 Apache `mod_info` 和 `mod_status` 模組，可能會與 LPM 或 Lexmark 文件分送系統 (LDD) 衝突。

支援的連接埠號碼與通訊協定

請確定防火牆允許下列連接埠號碼和通訊協定：

元件	連接埠號碼	通訊協定	配置	功能
資料庫 (Firebird)	3050	TCP	應用程式伺服器至資料庫	資料庫通訊
	8001	TCP	應用程式伺服器與負載平衡器至資料庫伺服器	備份及回復代理程式
負載平衡器	443	TCP	開啟	負載平衡器 HTTPS TLS 通訊，包括 Lexmark Management Console-LDD 管控平台
	9700	TCP	開啟	<ul style="list-style-type: none"> 設定檔提出至 e-Task 印表機 Web 介面卡 (JMX)
	9705	TCP	應用程式伺服器至負載平衡器	Apache 代理程式
	9780	TCP	開啟	負載平衡器通訊，包括 Lexmark Management Console-LDD 管控平台
	9783	TCP	開啟	負載平衡器 HTTPS TLS 通訊，包括 Lexmark Management Console-LDD 管控平台
伺服器	4111	TCP	應用程式伺服器至應用程式伺服器	JMX
	5111	TCP	應用程式伺服器至應用程式伺服器	RMI
	8009	TCP	負載平衡器至 Tomcat	AJP 與 Tomcat 連接器 (負載平衡器工作器)
	9743	TCP	開啟	從印表機或用戶端軟體提出 HTTPS TLS 設定檔工作至伺服器，包括 Lexmark Management Console-LDD 管控平台
	9788	TCP	開啟	從印表機或用戶端軟體提出設定檔工作至伺服器，包括 Lexmark Management Console-LDD 管控平台

¹ MFPAuth 需要使用 443 或 9783 (取決於 CardAuth 中的 URL 如何定義)。

請注意：伺服器與資料庫之間或伺服器與負載平衡器之間的配置，是根據來源 IP 並依據特定防火牆規則來完成。

元件	連接埠號碼	通訊協定	配置	功能
印表機	79	TCP		Finger
	161	UDP		<ul style="list-style-type: none"> • SNMP • 印表機探索
	5000	TCP		<ul style="list-style-type: none"> • 原則更新 • ObjectStore 純文字通訊
	5353	UDP		多點傳送 DNS
	6000	UDP		<ul style="list-style-type: none"> • 印表機探索 • 使用 XML 通訊協定的 ObjectStore 通訊
	6100	UDP		<ul style="list-style-type: none"> • 印表機探索 • 原則更新 • Lexmark Secure Transport (LST) 已加密的資料
	6110	TCP		<ul style="list-style-type: none"> • 印表機探索 • 原則更新 • LST 鑑別與協商
	9100	TCP		<ul style="list-style-type: none"> • 列印 • 原則更新
	9300	UDP		<ul style="list-style-type: none"> • 印表機探索 • NPA 通訊協定 UDP 通訊
	9500	TCP		NPA 通訊協定 TCP 通訊
LPM	631	TCP	開啟	IPP
	5672	TCP	應用程式伺服器至應用程式伺服器	ActiveMQ
	9780	TCP	開啟	MFPAuth ¹
	61614	TCP	應用程式伺服器至應用程式伺服器	ActiveMQ
	61616	TCP	應用程式伺服器至應用程式伺服器	

¹ MFPAuth 需要使用 443 或 9783（取決於 CardAuth 中的 URL 如何定義）。

請注意：伺服器與資料庫之間或伺服器與負載平衡器之間的配置，是根據來源 IP 並依據特定防火牆規則來完成。

LDAP 和 LDAPS 的標準連接埠號碼

連接埠號碼	功能
389	LDAP 通訊
636	LDAPS 通訊

使用 LPM REST API 鑑別

請注意：下列指示適用於 Print Management Console、行動鑑別和 Chrome 擴充功能鑑別。

使用 token 鑑別

為保護資源，LPM REST API token 使用 JSON web token 來驗證存取聲明。視鑑別期間提供的認證而定，REST 服務可能會發出管理員或使用者 token。

請注意：使用者 token 的資源存取權限是有限的。

依預設，token 的有效性為 30 分鐘。若要更新逾期時間，請執行下列動作：

- 1 從您的電腦，導覽至 `<install-Dir>\Lexmark\Solutions\apps\idm\WEB-INF\classes` 資料夾，其中 `<install-Dir>` 是 Lexmark 文件分送系統 (LDD) 的安裝資料夾。
- 2 使用文字編輯器，開啟 `idm-production-config.properties` 配置檔案。
- 3 指定 `idm.token.expirationInMinutes` 的值。
- 4 儲存該檔案。

使用 hashID 鑑別

為了處理「不安全直接物件參考」弱點，LPM REST API 服務使用 hashID 遮罩所有資源 ID。此方法可防止介面對外公開 DBID 參考。

hashID 演算法利用關鍵字或 salt 來計算並產生 hashID 值。變更 salt 值會產生不同的 hashID 計算。

若要變更預設 salt 值，請執行下列步驟：

- 1 從您的電腦，導覽至 `<install-Dir>\Lexmark\Solutions\apps\lpm\WEB-INF\classes` 資料夾，其中 `<install-Dir>` 是 Lexmark 文件分送系統 (LDD) 的安裝資料夾。
- 2 使用文字編輯器，開啟 `app-production-config.properties` 檔案。
- 3 指定 `hashids.salt` 的值。
- 4 儲存該檔案。

請注意：使用企業設定時，請確定所有應用程式伺服器的 salt 值都相同。

執行選擇性配置

配置 DNS 伺服器

下列指示使用 BIND 第 9 版進行驗證。

您可以手動配置 Microsoft DNS 伺服器或 Windows DNS 伺服器的 BIND，以執行下列動作：

- AirPrint 廣告
- Lexmark 列印管理解決方案的服務探索
- 從具備 AirPrint 功能的裝置回覆單點傳送 DNS 查詢

本節提供如何新增 DNS 角色、建立區域或網域，以及新增所需子網域和適當資源記錄 (TXT/PTR /SRV) 的相關資訊。

本節提供企業環境中最常見配置的相關資訊，適用於網路管理員。如需其他配置的相關資訊，請聯絡 Lexmark 專業服務團隊。

配置 AirPrint 廣告的 DNS 伺服器

在 Windows Server 2012 中新增 DNS 角色

請注意：請確定伺服器已配置靜態 IP 位址。

- 1 從 Windows 系統管理工具視窗，按一下**伺服器管理員**。
- 2 按一下**管理 > 新增角色和功能 > 下一步**。
- 3 安裝類型請選取**依角色或依功能安裝**，然後按一下**下一步**。
- 4 按一下**從伺服器集區選取伺服器**，然後選取適當的伺服器。
- 5 選取**DNS 伺服器 > 新增功能 > 下一步**。
- 6 按一下**安裝**。

新增正向查詢區域

請注意：請確定您擁有 DNS 伺服器的網域名稱和 IP 位址。

- 1 從 Windows 系統管理工具視窗，按一下**DNS**。
- 2 展開伺服器的主電腦名稱，右鍵按一下**正向查詢區域**，然後按一下**新區域 > 下一步**。
- 3 分區類型請選取**主要分區**，然後按一下**下一步**。
- 4 指定您的網域名稱，然後按一下**下一步**。
- 5 按一下**建立具有此檔名的新檔案**，然後按一下**下一步**。
- 6 選取**不允許動態更新 > 下一步**。

請注意：僅在新增新區域至父系 DNS 伺服器時，或新伺服器安裝為唯一的網路 DNS 伺服器時，允許動態更新。如需環境的詳細資訊，請聯絡系統管理員。

- 7 按一下**完成**。

新增反向查詢區域

請注意：

- 請確定您擁有 DNS 伺服器的網域名稱和 IP 位址。
- 此程序為選擇性。僅在網路沒有可管理網路上用戶端主電腦記錄的父系 DNS 伺服器時，新增反向查詢區域。當組織不允許在父系 DNS 伺服器上進行動態更新時，您也可以新增反向查詢區域。

1 從主要 DNS 伺服器，導覽至 Windows 系統管理工具視窗，然後按一下 **DNS**。

請注意：主要 DNS 伺服器是您組織的父系 DNS 伺服器，或是您正在安裝的新 DNS 伺服器。

2 展開伺服器的主電腦名稱，右鍵按一下**反向查詢區域**，然後按一下**新區域 > 下一步**。

3 分區類型請選取**主要分區**，然後按一下**下一步**。

4 選取**IPv4 反向查詢**，然後按一下**下一步**。

5 輸入 DNS 伺服器 IP 位址的前三個八位元組，然後按一下**下一步**。

6 按一下**建立具有此檔名的新檔案**，然後按一下**下一步**。

7 選取**不允許動態更新 > 下一步**。

請注意：僅在新增新區域至父系 DNS 伺服器時，或新伺服器安裝為唯一的網路 DNS 伺服器時，允許動態更新。如需環境的詳細資訊，請聯絡系統管理員。

8 按一下**完成**。

新增主電腦 A 記錄

請注意：此程序為選擇性。僅在網路沒有可管理網路上用戶端主電腦記錄的父系 DNS 伺服器時，才新增主電腦 A 記錄。當組織不允許在父系 DNS 伺服器上進行動態更新時，您也可以新增主電腦 A 記錄。

1 從主要 DNS 伺服器，導覽至 Windows 系統管理工具視窗，然後按一下 **DNS**。

請注意：主要 DNS 伺服器是您組織的父系 DNS 伺服器，或是您正在安裝的新 DNS 伺服器。

2 展開伺服器的主電腦名稱，右鍵按一下**正向查詢區域**中建立的網域，然後按一下**新主電腦 (A) > 下一步**。

3 指定 LPM 伺服器的主電腦名稱與 IP 位址。

請注意：在企業系統中，請確定 LPM 伺服器執行負載平衡器的角色，且具靜態 IP 位址。

4 選取**建立相關指標 (PTR) 記錄 > 新增主電腦**。

其他考量

正向與反向查詢區域中的主電腦 A 記錄會在下列情境中自動建立：

- 加入 Active Directory 網域時
- 當 DNS 伺服器不是 Active Directory 網域的成員且允許動態更新時

在區域或子網域中建立主電腦 A 記錄時，請只指定伺服器的主電腦名稱，而非完整網域名稱。

新增正規名稱 (CNAME) 記錄

請注意：此程序為選擇性。僅在擁有現有伺服器的 DNS 項目，且您想要使用 **lpm-airprint** 作為伺服器的別名時新增 CNAME 記錄。

- 1 從主要 DNS 伺服器，導覽至 Windows 系統管理工具視窗，然後按一下 **DNS**。
請注意：主要 DNS 伺服器是您組織的父系 DNS 伺服器，或是您正在安裝的新 DNS 伺服器。
- 2 展開伺服器的主電腦名稱，右鍵按一下正向查詢區域中建立的網域，然後按一下**新別名 (CNAME) >** 下一步。
- 3 指定伺服器的別名名稱和完整網域名稱。
- 4 按一下**確定**。

新增 _tcp 子網域

- 1 從 Windows 系統管理工具視窗，按一下 **DNS**。
- 2 展開伺服器的主電腦名稱，右鍵按一下正向查詢區域中建立的網域，然後按一下**新網域**。
- 3 在新增 DNS 網域對話框中，輸入 **_tcp**。
- 4 按一下**確定**。

新增 _ipp 子網域

- 1 從 Windows 系統管理工具視窗，按一下 **DNS**。
- 2 展開伺服器的主電腦名稱，右鍵按一下正向查詢區域之後的 _tcp 子網域，然後按一下**新網域**。
- 3 在新增 DNS 網域對話框中，輸入 **_ipp**。
- 4 按一下**確定**。

新增 _sub 子網域

- 1 從 Windows 系統管理工具視窗，按一下 **DNS**。
- 2 展開伺服器的主電腦名稱，然後展開正向查詢區域之後的 _tcp 子網域。
- 3 右鍵按一下 _ipp 子網域，然後按一下**新網域**。
- 4 在新增 DNS 網域對話框中，輸入 **_sub**。
- 5 按一下**確定**。

新增 _universal PTR 記錄

- 1 從 Windows 系統管理工具視窗，按一下 **DNS**。
- 2 展開伺服器的主電腦名稱，然後展開正向查詢區域之後的 _tcp 和 _ipp 子網域。
- 3 右鍵按一下 _sub 子網域，然後按一下**其他新記錄**。
- 4 在資源記錄類型對話框中，選取**指標 (PTR)**，然後按一下**建立記錄**。
- 5 在主電腦 IP 位址欄位中，輸入 **_universal**。

6 在主電腦名稱欄位中，以下列格式輸入主電腦名稱：

hostname._ipp._tcp.domain.com

其中：

- **hostname** 是建立主電腦 A 記錄時所使用伺服器的主電腦名稱。
請注意：在 **_sub** 網域的 PTR 記錄中以及 **_ipp** 網域的 PTR、SRV 和 TXT 記錄中使用正確的伺服器主電腦名稱。
- **domain** 是組織的網域名稱。

7 按一下**確定**。

新增 PTR、SRV 和 TXT 記錄

- 1 從 Windows 系統管理工具視窗，按一下 **DNS**。
- 2 展開伺服器的主電腦名稱，然後展開正向查詢區域之後的 **_tcp** 子網域。
- 3 右鍵按一下 **_ipps** 子網域，然後按一下**其他新記錄**。
- 4 在資源記錄類型對話框中，執行下列任一項：

若為 PTR

- a 選取**指標 (PTR)**，然後按一下**建立記錄**
- b 將主電腦 IP 位址欄位留白。
- c 在主電腦名稱欄位中，以下列格式輸入主電腦名稱：
hostname._ipp._tcp.domain.com

其中：

- **hostname** 是建立主電腦 A 記錄時所使用伺服器的主電腦名稱。
請注意：在 **_sub** 網域的 PTR 記錄中以及 **_ipp** 網域的 PTR、SRV 和 TXT 記錄中使用正確的伺服器主電腦名稱。
- **domain** 是組織的網域名稱。

若為 SRV

- a 選取**服務位置 (SRV)**，然後按一下**建立記錄**
- b 在服務欄位中，輸入伺服器的主電腦名稱。
- c 在通訊協定欄位中，輸入 **_ipp**。
- d 確認優先順序和權重欄位設定為 **0**。
- e 在連接埠號碼欄位中，輸入 **631**。
- f 在提供此服務的主電腦欄位中，輸入 LPM 伺服器的完整網域名稱。

若為 TXT

- a 選取**文字 (TXT)**，然後按一下**建立記錄**
- b 在記錄名稱欄位中，輸入伺服器的主電腦名稱。

- c 在文字區段中，指定正確的金鑰和值對。

範例金鑰與值對 (_ipp subdomain)

```
txtvers=1
qtotal=1
product=(Lexmark Print server version 1.0)
note=Physical location to advertise
pdl=image/urf,application/pdf,image/jpeg,application/octet-stream
adminurl=http://SERVERIPADDRESS:9780/lpm/config
priority=0
rp=lpm/ipp/print
URF=V1.4,CP1,PQ3-4-5,RS300-600,MT1-2-3-4-5-6-8-10-11-12-13,W8,ADOBERGB24,DEVRGB24,DEVW8,SRGB24,IS1,IFU0,OB10
Color=T
Duplex=T
Scan=F
Fax=F
Binary=T
Transparent=T
Copies=T
Collate=T
ty=Lexmark Print server version 1.0
UUID=b15525c7-8885-4279-a0a2-2ec669b9fbaa
TLS=1.2
kind=document
PaperMax=<legal-A4
air=none
```

請注意：伺服器配置入口網站上 DNS 記錄視窗中的金鑰與值對 (**http://serverIPaddress:9780/lpm/config**) 適用於 **_ipp** 與 **_ipps** 子網域。然而，**air=** 金鑰的值必須是 **none**，且 **printer-type=** 金鑰與值對必須從 **_ipps** TXT 記錄中省略。

- 5 按一下**確定**。

新增 **_ipps** 子網域

- 1 從 Windows 系統管理工具視窗，按一下 **DNS**。
- 2 展開伺服器的主電腦名稱，右鍵按一下正向查詢區域之後的 **_tcp** 子網域，然後按一下**新網域**。
- 3 在新增 DNS 網域對話框中，輸入 **_ipps**。
- 4 按一下**確定**。

新增 **_ipps** 子網域的 **_sub** 子網域

- 1 從 Windows 系統管理工具視窗，按一下 **DNS**。
- 2 展開伺服器的主電腦名稱，然後展開正向查詢區域之後的 **_tcp** 子網域。
- 3 右鍵按一下 **_ipps** 子網域，然後按一下**新網域**。
- 4 在新增 DNS 網域對話框中，輸入 **_sub**。
- 5 按一下**確定**。

新增 **_sub** 子網域的 **_universal PTR** 記錄

- 1 從 Windows 系統管理工具視窗，按一下 **DNS**。
- 2 展開伺服器的主電腦名稱，然後展開正向查詢區域之後的 **_tcp** 和 **_ipps** 子網域。

- 3 右鍵按一下 `_sub` 子網域，然後按一下**其他新記錄**。
- 4 在資源記錄類型對話框中，選取**指標 (PTR)**，然後按一下**建立記錄**。
- 5 在主電腦 IP 位址欄位中，輸入 `_universal`。
- 6 在主電腦名稱欄位中，以下列格式輸入主電腦名稱：

`hostname._ipps._tcp.domain.com`

其中：

- **`hostname`** 是建立主電腦 A 記錄時所使用伺服器的主電腦名稱。
請注意：在 `_sub` 網域的 PTR 記錄中以及 `_ipps` 網域的 PTR、SRV 和 TXT 記錄中使用正確的伺服器主電腦名稱。
- **`domain`** 是組織的網域名稱。

- 7 按一下**確定**。

新增 `_ipps` 子網域的 PTR、SRV 和 TXT 記錄

- 1 從 Windows 系統管理工具視窗，按一下 **DNS**。
- 2 展開伺服器的主電腦名稱，然後展開正向查詢區域之後的 `_tcp` 子網域。
- 3 右鍵按一下 `_ipps` 子網域，然後按一下**其他新記錄**。
- 4 在資源記錄類型對話框中，執行下列任一項：

若為 PTR

- a 選取**指標 (PTR)**，然後按一下**建立記錄**
- b 將主電腦 IP 位址欄位留白。
- c 在主電腦名稱欄位中，以下列格式輸入主電腦名稱：

`hostname._ipps._tcp.domain.com`

其中：

- **`hostname`** 是建立主電腦 A 記錄時所使用伺服器的主電腦名稱。
請注意：在 `_sub` 網域的 PTR 記錄中以及 `_ipps` 網域的 PTR、SRV 和 TXT 記錄中使用正確的伺服器主電腦名稱。
- **`domain`** 是組織的網域名稱。

若為 SRV

- a 選取**服務位置 (SRV)**，然後按一下**建立記錄**
- b 在服務欄位中，輸入伺服器的主電腦名稱。
- c 在通訊協定欄位中，輸入 `_ipps`。
- d 確認優先順序和權重欄位設定為 **0**。
- e 在連接埠號碼欄位中，輸入 **443**。
- f 在提供此服務的主電腦欄位中，輸入 LPM 伺服器的完整網域名稱。

若為 TXT

- a 選取**文字 (TXT)**，然後按一下**建立記錄**
- b 在記錄名稱欄位中，輸入伺服器的主電腦名稱。

- c 在文字區段中，指定正確的金鑰和值對。

範例金鑰與值對 (_ipp subdomain)

```
txtvers=1
qtotal=1
product=(Lexmark Print server version 1.0)
note=Physical location to advertise
pdl=image/urf,application/pdf,image/jpeg,application/octet-stream
adminurl=http://SERVERIPADDRESS:9780/lpm/config
priority=0
rp=lpm/ipp/print
URF=V1.4,CP1,PQ3-4-5,RS300-600,MT1-2-3-4-5-6-8-10-11-12-13,W8,ADOBERGB24,DEVRGB24,DEVW8,SRGB24,IS1,IFU0,OB10
Color=T
Duplex=T
Scan=F
Fax=F
Binary=T
Transparent=T
Copies=T
Collate=T
ty=Lexmark Print server version 1.0
UUID=b15525c7-8885-4279-a0a2-2ec669b9fbaa
TLS=1.2
kind=document
PaperMax=<legal-A4
air=username,password
printer-type=0x4C0901C
```

請注意：伺服器配置入口網站上 DNS 記錄視窗中的金鑰與值對 (**http://serverIPaddress:9780/lpm/config**) 適用於 **_ipp** 與 **_ipps** 子網域。然而，**air=** 金鑰的值必須是 **username,password**，且 **printer-type=** 金鑰與值對必須新增至 **_ipps** TXT 紀錄中。

- 5 按一下**確定**。

新增 **_udp** 子網域

- 1 從 Windows 系統管理工具視窗，按一下 **DNS**。
- 2 展開伺服器的主電腦名稱，右鍵按一下正向查詢區域中建立的網域，然後按一下**新網域**。
- 3 在新增 DNS 網域對話框中，輸入 **_udp**。
- 4 按一下**確定**。

新增 **_udp-sd** 子網域

- 1 從 Windows 系統管理工具視窗，按一下 **DNS**。
- 2 展開伺服器的主電腦名稱，右鍵按一下正向查詢區域之後的 **_udp** 子網域，然後按一下**新網域**。
- 3 在新增 DNS 網域對話框中，輸入 **_dns-sd**。
- 4 按一下**確定**。

新增 **_dns-sd** 子網域的 **_services**、**b** 與 **lb** PTR 記錄

- 1 從 Windows 系統管理工具視窗，按一下 **DNS**。
- 2 展開伺服器的主電腦名稱，然後展開正向查詢區域之後的 **_udp** 子網域。

3 右鍵按一下 `_dns-sd` 子網域，然後按一下**其他新記錄**。

4 在資源記錄類型對話框中，執行下列任一項：

若為 `_ipp`

a 選取**指標 (PTR)**，然後按一下**建立記錄**

b 在主電腦 IP 位址欄位中，輸入 `_services`。

c 在主電腦名稱欄位中，輸入 `_ipp._tcp.domain.com`，其中 `domain` 是組織的網域名稱。

若為 `_ipps`

a 選取**指標 (PTR)**，然後按一下**建立記錄**

b 在主電腦 IP 位址欄位中，輸入 `_services`。

c 在主電腦名稱欄位中，輸入 `_ipps._tcp.domain.com`，其中 `domain` 是組織的網域名稱。

若為 **b** 和 **lb**

a 選取**指標 (PTR)**，然後按一下**建立記錄**

b 在主電腦 IP 位址欄位中，分別輸入 **b** 或 **lb**。

c 在主電腦名稱欄位中，輸入組織的網域名稱。

5 按一下**確定**。

設定 DNS 轉發器

在已安裝主要或次要 DNS 伺服器的網路環境中，建立新 DNS 伺服器的轉發器。新的 DNS 伺服器必須維護 AirPrint 廣告和服務探索的資源記錄。轉發器可讓 AirPrint 裝置定位 LPM 伺服器，而不需新增 AirPrint 廣告所需的記錄到現有的 DNS 伺服器。不需要更新用戶端裝置或電腦上主要和次要 DNS 伺服器的 IP 位址。

請注意：將資源記錄新增至上層 DNS 伺服器時，不需要設定 DNS 轉發器。新伺服器安裝是唯一的網路 DNS 伺服器時，也不需要設定。如需環境的詳細資訊，請聯絡系統管理員。

1 從主要或次要 DNS 伺服器，導覽至 Windows 系統管理工具視窗，然後按一下 **DNS**。

請注意：主要 DNS 伺服器是您組織的父系 DNS 伺服器，或是您正在安裝的新 DNS 伺服器。

2 右鍵按一下伺服器的主電腦名稱，然後按一下**內容**。

3 從轉發器標籤，按一下**編輯**。

4 在所選網域的轉發器 IP 位址清單欄位中，指定新伺服器安裝的 IP 位址。

5 按一下**新增**。

配置 BIND

1 從 Windows Explorer 導覽至 BIND 安裝資料夾，然後開啟 `etc` 資料夾。

2 開啟 `named.conf` 檔案，然後新增下列行：

```
options { forwarders { DNSserver; }; forward only; };
```

其中 `DNSserver` 為包含適當 AirPrint 資源記錄之 DNS 伺服器的 IP 位址。

3 儲存該檔案。

委派網域

在已安裝主要或次要 DNS 伺服器的網路環境中，建立新網域至新 DNS 伺服器的委派圖。新的 DNS 伺服器必須維護 AirPrint 廣告和服務探索的資源記錄。委派圖可讓 AirPrint 裝置找到 LPM 伺服器的位置，而不必將 AirPrint 廣告所需的記錄新增到現有的 DNS 伺服器。請確定新 DNS 伺服器的 IP 位址已新增至用戶端裝置或電腦上的 DNS 伺服器清單。

請注意：將資源記錄新增至父系 DNS 伺服器時，不需要設定委派。新伺服器安裝是唯一的網路 DNS 伺服器時，也不需要設定。如需環境的詳細資訊，請聯絡系統管理員。

- 1 從主要或次要 DNS 伺服器，導覽至 Windows 系統管理工具視窗，然後按一下 **DNS**。
請注意：主要 DNS 伺服器是您組織的父系 DNS 伺服器，或是您正在安裝的新 DNS 伺服器。
- 2 右鍵按一下您要建立委派的區域或網域，然後按一下**新增委派** > **下一步**。
- 3 指定要委派的子網域名稱，然後按**下一步** > **新增**。
- 4 指定 DNS 伺服器（包含子網域的適當 AirPrint 資源記錄）的 IP 位址，然後按一下**確定**。
- 5 按一下**完成**。

配置 AirPrint 廣告的 BIND

請注意：請確定伺服器已配置靜態 IP 位址，且您已安裝 BIND。

建立金鑰檔案

- 1 從指令提示導覽至 BIND 安裝資料夾。例如，`cd C: \dns`。
- 2 切換至 bin 目錄。例如，`cd bin`。
- 3 輸入 `rndc-confgen -a`，然後按下**輸入**。
- 4 輸入 `rndc-confgen >..\etc\rndc.conf`，然後按下**輸入**。

建立 named.conf 檔案

- 1 從指令提示導覽至 BIND 安裝資料夾。例如，`cd C: \dns`。
- 2 切換至 etc 目錄。例如，`cd etc`。
- 3 輸入 `start notepad named.conf`，然後按下**輸入**。
- 4 當系統提示您建立檔案時，請按一下**是**。
- 5 在檔案頂端，輸入 `options { directory dir-install; };`，其中 `dir-install` 是 BIND 安裝目錄，然後按下**輸入**。
- 6 從 Windows Explorer 導覽至 BIND 安裝資料夾，然後開啟 `etc` 資料夾。
- 7 開啟 `rndc.conf` 檔案，然後複印 `# 用於下列 named.conf..` 行之後的文字。
- 8 開啟 `named.conf` 檔案，然後在 `options {directory...` 行後貼上文字。
- 9 從所有行中移除 `#`，但用於下列... 以及 `named.conf` 的結尾行除外。
- 10 按一下**檔案** > **離開** > **儲存**。

建立正向查詢區域檔案

請注意：請確定您擁有 DNS 伺服器的網域名稱和 IP 位址。

- 1 從指令提示導覽至 BIND 安裝資料夾。例如，**cd C: \dns**。
- 2 切換至 **etc** 目錄。例如，**cd etc**。
- 3 輸入 **start notepad db.domain**，其中 **domain** 是伺服器的網域名稱，然後按下**輸入**。
- 4 當系統提示您建立檔案時，請按一下**是**。
- 5 在新的區域檔案中，以**粗體**新增下列項目：

```
$TTL 3600
@ IN SOA lpm-airprint.domain.com. unused-email (1 10800 3600 604800 60)
@ IN NS lpm-airprint.domain.com.
lpm-airprint.domain.com. IN A 192.168.1.10
b._dns-sd._udp IN PTR @
lb._dns-sd._udp IN PTR @
_services.dns-sd._udp IN PTR _ipp._tcp.domain.com.
_services.dns-sd._udp IN PTR _ipps._tcp.domain.com.
_universal._sub._ipp._tcp IN PTR lpm-airprint._ipp._tcp.domain.com.
_universal._sub._ipps._tcp IN PTR lpm-airprint._ipps._tcp.domain.com.

_ipp._tcp IN PTR lpm-airprint._ipp._tcp.domain.com.
lpm-airprint._ipp._tcp IN SRV 0 0 631 lpm-airprint.domain.com.
lpm-airprint._ipp._tcp IN TXT "txtvers=1" "qtotal=1" "product=Lexmark Print server version
1.0" "note=Physical location to
advertise" "pdl=image/urf,application/pdf,image/jpeg,application/octet-
stream" "adminurl=http://SERVERIPADDRESS:
9780/lpm/config" "priority=0" "rp=lpm/ipp/print" "URF=V1.4,CP1,PQ3-4-5,RS300-600,MT1-2-3-4-5-
6-8-10-11-12-13,W8,ADOBERGB24,DEVRGB24,DEVW8,SRGB24,IS1,IFU0,OB10" "Color=T" "Duplex=T" "Scan
=F" "Fax=F" "Binary=T" "Transparent=T" "Copies=T" "Collate=T" "ty=Lexmark Print server version
1.0" "UUID=b15525c7-8885-4279-
a0a2-2ec669b9fbaa" "TLS=1.2" "kind=document" "PaperMax=<legal-A4" "air=none"

_ipps._tcp IN PTR lpm-airprint._ipps._tcp.domain.com.
lpm-airprint._ipps._tcp IN SRV 0 0 443 lpm-airprint.domain.com.
lpm-airprint._ipps._tcp IN TXT "txtvers=1" "qtotal=1" "product=Lexmark Print server version
1.0" "note=Physical location to
advertise" "pdl=image/urf,application/pdf,image/jpeg,application/octet-
stream" "adminurl=http://SERVERIPADDRESS:
9780/lpm/config" "priority=0" "rp=lpm/ipp/print" "URF=V1.4,CP1,PQ3-4-5,RS300-600,MT1-2-3-4-5-
6-8-10-11-12-13,W8,ADOBERGB24,DEVRGB24,DEVW8,SRGB24,IS1,IFU0,OB10" "Color=T" "Duplex=T" "Scan
=F" "Fax=F" "Binary=T" "Transparent=T" "Copies=T" "Collate=T" "ty=Lexmark Print server version
1.0" "UUID=b15525c7-8885-4279-
a0a2-2ec669b9fbaa" "TLS=1.2" "kind=document" "PaperMax=<legal-A4" "air=username,password" "prin
ter-type=0x4C0901C"
```

其中：

- **lpm-airprint.domain.com** 是伺服器的完整網域名稱。
- **192.168.1.10** 是伺服器的 IP 位址。
- **lpm-airprint** 是伺服器的主電腦名稱。

請注意：金鑰與值對會列在伺服器配置入口網站的 DNS 記錄 視窗中 (<http://serverIPaddress:9780/lpm/config>)。請確定已移除 **product=** 金鑰和值對的額外括號。

- 6 儲存該檔案。

建立反向查詢區域檔案

請注意：請確定您擁有 DNS 伺服器的網域名稱和 IP 位址。

- 1 從指令提示導覽至 BIND 安裝資料夾。例如，`cd C:\dns`。
- 2 切換至 `etc` 目錄。例如，`cd etc`。
- 3 輸入 `start notepad db.domain.in-addr.arpa`，其中 `domain` 是伺服器 IP 位址的倒數前三個八位元組，然後按下輸入。
- 4 當系統提示您建立檔案時，請按一下是。
- 5 在新的區域檔案中，新增下列項目：

```
$TTL 3600
@ IN SOA lpm-airprint.domain.com. unused-email (1 10800 3600 604800 60)
@ IN NS lpm-airprint.domain.com.
20 IN PTR lpm-airprint.domain.com.
```

其中：

- `lpm-airprint.domain.com` 是伺服器的完整網域名稱。
- `20` 是伺服器 IP 位址的最後一個八位元組。

請注意：

- 在 `db.domain` 檔案中的 Linux 或 Unix 上使用 BIND 時，如果用戶端裝置上的 AirPrint 廣告重複，請移除 `_universal._sub._ipp._tcp IN PTR lpm-airprint._ipp._tcp.domain.com` 行。
- 若使用 GUI 工具將 DNS 記錄新增到 BIND 伺服器時發生字元限制，請將金鑰和值對減少為 `air=`、`pdl=`、`qtotal=`、`rp=`、`tls=` 與 `urf=`。
- 如果網路上有 Mac OS X 第 10.10 版或更新版本的用戶端工作站，請新增 `Color=` 與 `Duplex=` 金鑰與值配對。自 Mac OS X 10.10 開始，根據 `Color=` 與 `Duplex=` 的值，AirPrint 印表機的彩色與雙面列印設定已停用。

- 6 儲存該檔案。

參考 named.conf 檔案中的區域檔案

請注意：區域檔案可能與 `named.conf` 檔案位於不同的資料夾中。

- 1 從 Windows Explorer 導覽至 BIND 安裝資料夾，然後開啟 `etc` 資料夾。
- 2 開啟 `named.conf` 檔案，然後在 `options {directory...}` 行後新增下列項目：

```
zone "domain.com." { type master; file "db.domain"; allow-update { any; }; };
zone "1.168.192.in-addr.arpa" { type master; file "db.1.168.192.in-addr.arpa"; allow-
update { any; }; };
```

請注意：

- 檔案元素後面的值是區域檔案的相對路徑。路徑與檔案名稱必須符合您所建立的區域檔案。允許更新金鑰可讓用戶端新增或更新其 DNS 記錄，稱為動態更新。
- 僅在新增新區域至父系 DNS 伺服器時，或新伺服器安裝為唯一的網路 DNS 伺服器時，允許動態更新。如需環境的詳細資訊，請聯絡系統管理員。

- 3 儲存該檔案。

啟動 ISC BIND 服務

建立下列項目之後，請啟動 ISC BIND 服務：

- 金鑰檔案
- 區域檔案
- named.conf 檔案

請注意：確定服務的啟動類型設定為**自動**。

- 1 從 Windows 系統管理工具視窗，按一下**服務**。
- 2 右鍵按一下 ISC BIND 服務，然後按一下**內容**。
- 3 在登入標籤，將登入設定為**本端系統帳戶**，然後按一下**確定**。
- 4 右鍵按一下 ISC BIND 服務，然後按一下**開始**。

DNS 伺服器配置的其他考量

AirPrint 廣告的區域、網域和資源記錄可以新增至貴組織的父系 DNS 伺服器。這些網域和資源記錄也可以新增至現有的區域。若用戶端配置為使用該 DNS 伺服器，則可在網路內容中指定下列項目時使用 AirPrint 探索伺服器：

- DNS 伺服器 IP 位址
- 搜尋網域

然而，我們建議您在 LPM 伺服器上安裝 DNS 角色，再將適當的區域、網域和記錄新增到該伺服器。請指定該伺服器作為次要 DNS 伺服器，或使用 LPM 伺服器的 IP 位址，在上層 DNS 伺服器上配置轉發器。

區域傳輸

區域傳輸可視為安全風險。它不得發生在父系 DNS 伺服器與 LPM 伺服器之間。設定轉發器或委派可防止父系 DNS 伺服器與 LPM 伺服器之間的區域傳輸。

請注意：如需環境的詳細資訊，請聯絡系統管理員。

用戶端配置

您可以藉由 DNS 伺服器的 IP 位址（與該 DNS 伺服器的傳發器一起配置）配置下列項目。DNS 伺服器必須維護 AirPrint 廣告和服務探索的資源記錄。請確認 iOS 行動裝置包含正確的區域或網域名稱作為搜尋網域。例如，**domain.com**。這些設定可以在行動裝置上使用 DHCP 伺服器進行配置，或是藉由手動編輯該特定網路的設定來配置：

- 行動裝置
- Macintosh 電腦

請注意：如需環境的詳細資訊，請聯絡系統管理員。

使用 Apple Configurator 建立設定檔

AirPrint 裝置或 AirPrint 伺服器可以使用設定檔部署至行動裝置。

請注意：AirPrint 設定檔只適用於在 iOS 第 7 版或更新版本上執行的行動裝置。

- 1 從 Macintosh 電腦啟動 Apple Configurator 工具。
- 2 按一下**監督**。

- 3 選取**所有裝置** > **+** > **建立新設定檔**。
- 4 選取 **AirPrint**，然後按一下**配置**。
- 5 從 AirPrint 視窗，按一下 **+**。
- 6 請執行下列其中一項：

手動配置

- a 從配置印表機功能表中，選取**手動**，然後輸入負載平衡器的 IP 位址。
- b 在資源路徑欄位中，輸入 **lpm/ipp/print**。

LPM 配置

請注意：下列指示只適用於您的 Macintosh 電腦與 AirPrint 伺服器處於相同子網路時。您也必須在 LPM Web 入口網站中啟用 Bonjour 探索。

- a 從配置印表機功能表中，選取 **Lexmark 列印管理**，然後輸入負載平衡器的 IPv4 或 IPv6 位址。
- b 在資源路徑欄位中，確定已輸入 **/lpm/ipp/print**。

請注意：您可以將多個 AirPrint 裝置新增至設定檔。

- 7 從監督視窗選取設定檔，然後匯出。
- 8 對設定檔輸入一個唯一的名稱，然後指定位置。
- 9 按一下**儲存**。

若要在行動裝置上安裝設定檔，請執行下列動作：

- 使用 Apple Configurator 工具
- 透過電子郵件將設定檔以附件的形式傳送至行動裝置
- 使用行動裝置管理工具部署設定檔

瞭解 DNS 伺服器配置的指令行工具

- **NSLookup**—可讓您分析正向及反向查詢區域中的名稱。在 Windows 或 Macintosh 電腦的指令行中，執行下列其中一項：
 - 輸入 **nslookup IPaddress**，其中 **IPaddress** 是伺服器的 IP 位址，然後按下**輸入**。確定正確的主電腦名稱已傳回，這表示主電腦 (A) 記錄已成功建立。
 - 輸入 **nslookup HostName**，其中 **HostName** 為伺服器的 IP 位址，然後按下**輸入** 鍵。確定正確的 IP 位址已傳回，這表示主電腦 (A) 記錄已成功建立。
- **DNS-SD**—可讓您檢視 AirPrint 廣告的服務與其相關網域名稱的清單。您必須與伺服器位於相同的網路子網路，才能檢視伺服器的 mDNS 廣告。此工具可讓您檢查 AirPrint 廣告的記錄是否已正確建立於適當的區域或網域名稱。

在 Windows 電腦上安裝 Bonjour SDK 後，請從指令行輸入 **dns-sd -B _ipp._tcp**。

若要查看有廣告之印表機服務的詳細資料，請在指令行中輸入下列資訊：

```
dns-sd -L HostName _ipps._tcp DomainName
```

其中：

- **HostName** 是環境的主電腦名稱。
- **DomainName** 是環境的網域名稱。

請注意：為避免與用於 mDNS 廣告的 Bonjour 服務發生衝突，請勿在 LPM 伺服器上安裝 Bonjour SDK（或 Bonjour for Windows）。

- **DIG** — 讓您從 Macintosh 電腦上的終端工作階段檢查資源記錄是否正確。以下為範例 DIG 指令：
 - **dig -t PTR _ipps._tcp.domain.com**
此指令會將 PTR 記錄的主電腦名稱傳回至回應的**應答**區段中。
 - **dig -t SRV lpm-airprint._ipps._tcp.domain.com**
此指令會將 SRV 記錄的優先順序、權重、連接埠與主電腦名稱資訊傳回至回應的**應答**區段中。
 - **dig -t TXT lpm-airprint._ipps._tcp.domain.com**
此指令會將 TXT 記錄的鍵值對傳回至回應的**應答**區段中。
 - **dig -x 192.168.1.10**
此命令會執行正向查詢。它會依照範例 IP 位址 **192.168.1.10** 之正向查詢區域中的定義，將主電腦名稱傳回至**應答**區段中。
 - **dig lpm-airprint.domain.com**
此指令會執行反向查詢。它會依照範例主電腦名稱 **lpm-airprint.domain.com** 之反向查詢區域中的定義，將 IP 位址 傳回至**應答**區段中。

以 rf IDEAS 配置釋放機密列印

- 1 安裝 rf IDEAS Ethernet 241 介面卡。如需詳細資訊，請參閱第 117 頁的 [“安裝 rf IDEAS Ethernet 241 介面卡”](#)。
- 2 配置 rf IDEAS Ethernet 241 介面卡。
 - 如需有關使用探索工具的其他資訊，請參閱第 118 頁的 [“使用 rf IDEAS 探索工具配置 rf IDEAS Ethernet 241”](#)。
 - 如需有關使用 Lexmark 釋放機密列印 Adapter Management 工具的詳細資訊，請參閱第 118 頁的 [“使用 Lexmark 釋放機密列印 Adapter Management 工具配置 rf IDEAS Ethernet 241”](#)。
- 3 如有必要，請配置 rf IDEAS 識別證讀卡器。如需詳細資訊，請參閱第 119 頁的 [“配置 rf IDEAS 識別證讀卡器”](#)。
- 4 配置用戶端設定檔。如需詳細資訊，請參閱第 119 頁的 [“配置用戶端設定檔”](#)。
- 5 配置使用者鑑別。如需詳細資訊，請參閱第 119 頁的 [“配置使用者鑑別”](#)。
- 6 配置 Lexmark Print Management Console 功能。如需詳細資訊，請參閱第 120 頁的 [“配置 Print Management Console 功能”](#)。
- 7 將 Lexmark 文件分送系統 (LDD) 伺服器設定為上線。如需詳細資訊，請參閱第 43 頁的 [“變更伺服器狀態”](#)。

請注意：配置完成後，rf IDEAS 裝置會重新開機，並可能造成其 IP 位址變更。我們建議您在配置子網路後再執行一次子網路搜尋。

安裝 rf IDEAS Ethernet 241 介面卡

- 1 從您的電腦將 rf IDEAS Ethernet 241 RJ-45 網路連接埠連接至您的網路。
- 2 將 rf IDEAS Ethernet 241 RJ-45 印表機連接埠連接至印表機的網路連接埠。
- 3 將識別證讀卡器連接到 rf IDEAS Ethernet 241 序列或 USB 讀卡器連接埠。

使用 rf IDEAS 探索工具配置 rf IDEAS Ethernet 241

請注意：

- rf IDEAS 探索工具需要韌體 2.02 版或更新版本。
- 我們建議您在部署至多台印表機時使用此工具。

1 從您的電腦建立一個檔案，其中包含所有 rf IDEAS Ethernet 241 介面卡的 IP 位址。

範例檔案

192.168.0.3 192.168.0.120 192.168.24.3 192.168.25.6

2 執行探索工具，然後載入包含所有 rf IDEAS Ethernet 241 介面卡 IP 位址的檔案。

3 建立 HTML 檔案以將 rf IDEAS Ethernet 241 指向 LPM 伺服器。

請注意：rf IDEAS 會提供範例檔案。

4 請確定下列項目已新增至 HTML 檔案：

```
data_serv_addr=<LB IP Address> data_serv_port=9780 data_str=/lmc/rws/jsapi/v1/rfideas?
profile=RFIDeas&cardid=$1&mac=$2&luid=$3&seq=$4&ip=$5 data_retry_count=10
data_retry_sleep=2 data_long_beep=2 data_shrt_beep=5
```

5 將 HTML 檔案儲存在 Web 共用上。

6 從探索工具輸入 Web 共用 URL。

7 選取印表機，然後按一下**配置 241 裝置**。

請注意：**data_serv_port** 設定不會出現在 241 配置設定清單中。

使用 Lexmark 釋放機密列印 Adapter Management 工具配置 rf IDEAS Ethernet 241

1 從您的電腦建立一個檔案，其中包含所有 rf IDEAS Ethernet 241 介面卡的 IP 位址。從您的 LPM 伺服器啟動釋放機密列印 Adapter Management。請執行下列其中一項：

- 導覽至 **<install-Dir>\ThirdPartyConfig** 資料夾，其中 **<install-Dir>** 是 LPM 的安裝資料夾。
- 從指令列輸入下列其中一項：

```
- ..jre\bin\java.exe -jar lpm-third-party-config*.jar
- run.bat
- run
```

2 輸入您的 Print Management Console 認證。

3 在介面卡位址子網路欄位中，輸入印表機探索的 IP 位址或子網路，然後按一下**搜尋**。

請注意：在搜尋子網路時，使用星號萬用字元 (*) 代表 IP 位址的結尾會搜尋該子網路中所有的印表機。例如，輸入 **10.10.10.*** 會搜尋在 10.10.10.1 – 10.10.10.255 範圍內探索到的所有印表機。

4 選取要與 Lexmark 釋放機密列印應用程式搭配使用的介面卡，然後按一下**配置**。

請注意：配置完成後，rf IDEAS 裝置會重新開機。此程序可能會導致 IP 位址變更。如有必要，請執行其他印表機探索。

配置 rf IDEAS 識別證讀卡器

- 1 從您的電腦執行 rf IDEAS PCProxConfig 應用程式。

請注意：您也可以使用 PCProxConfig 應用程式來配置識別證位元長度。若要連接至 rf IDEAS 裝置，請使用其 IP 位址，再使用適當的連接埠號碼。序列識別證讀卡器請使用連接埠號碼 2000，USB 識別證讀卡器請使用連接埠號碼 2001。

- 2 連接到 rf IDEAS Ethernet 241 的 IP 位址。
- 3 按一下**資料格式**標籤。
- 4 設定用於識別證的位元數。

請注意：

- 若要顯示識別證號碼，請使用 rf IDEAS 裝置的 IP 位址來使用 telnet 通訊協定，然後掃描識別證。
- 若要檢查 rf IDEAS 裝置的配置，請使用 IP 位址來使用 telnet 通訊協定，然後使用預設的 telnet 連接埠號碼 23。此程序可讓您檢查 `data_serv_addr`、`data_serv_port` 和 `data_str` 的值。格式必須符合負載平衡器的 URL 和正確的連接埠 (9780)。

配置用戶端設定檔

- 1 從 Lexmark Management Console-LDD 管控平台，按一下**軟體用戶端群組**標籤。
- 2 從軟體用戶端群組區段，選取**釋放機密**列印。
- 3 從作業區段中，選取**用戶端設定檔**。
- 4 在位址欄位中，輸入印表機的 IP 位址和 LPM 列印伺服器。
- 5 按一下**新增 > 儲存**。

配置使用者鑑別

- 1 從 Lexmark Management Console-LDD 管控平台，按一下**解決方案**標籤。
- 2 從解決方案區段，選取 **PrintReleasev2**。
- 3 從作業區段，選取**配置**。
- 4 在使用者鑑別功能表中，選取 **使用 LDAP 查詢的識別證**或**使用資料庫查詢的識別證**。
- 5 按一下**套用**。

如果您的環境同時使用不同的鑑別方法，例如證件鑑別和 rf IDEAS Ethernet 241 裝置，則請配置本端鑑別。此設定會置換通用鑑別解決方案設定。如需設定通用或本端解決方案設定的詳細資訊，請參閱 *Lexmark 文件分送系統管理者手冊*。

以下是您可以用於混合鑑別環境的範例情境：

- 將通用鑑別解決方案設定設為**由裝置提供**。將軟體用戶端群組鑑別設定設為**使用 LDAP 查詢的識別證**或**使用資料庫查詢的識別證**。您也可以為環境選取適當的軟體用戶端鑑別方法。
- 將通用鑑別解決方案設定設為**使用 LDAP 查詢的識別證**。您也可以為環境選取適當的軟體用戶端鑑別方法，然後將軟體用戶端群組鑑別設定設為**由裝置提供**。

配置 Print Management Console 功能

請執行下列任一項：

- 配置配額。詳情請參閱第 87 頁的“配額”。
- 配置委派清單。詳情請參閱第 84 頁的“代理人”。
- 配置原則。詳情請參閱第 88 頁的“原則”。

使用釋放機密列印

從電腦傳送列印工作

- 1 開啟檔案或影像。
- 2 選取列印選項，然後選取釋放機密列印佇列。
- 3 按一下列印。
- 4 若出現提示，請輸入您的電子郵件位址和密碼。

請注意：要求期間若發生任何錯誤或例外，JobSubmissionController 會將錯誤輸入 lsas.log 檔案。如有必要，請將記錄層級從資訊變更為偵錯。

使用印表機釋放列印工作

- 1 從印表機用識別證輕觸讀卡器。

若承認識別證的輕觸，Ethernet 241 介面卡會發出一聲響聲。下列後續響聲表示證件鑑別的狀態：

- **三聲短響聲**—Ethernet 241 介面卡及 Lexmark 列印管理釋放機密列印之間的通訊成功。系統會要求您釋放已佇列的列印工作。

請注意：如果使用者帳戶未配置正確，或已佇列的工作超過使用者的配額，則不會列印工作。此外，請確定識別證標籤中的識別證 ID 值配置正確。

- **兩聲長響聲**—印表機的 IP 位址尚未決定。請確定 Ethernet 241 介面卡與印表機的連接正常運作。
- **發出五聲短響聲與兩聲長響聲**—Ethernet 241 介面卡與 Lexmark 列印管理伺服器之間的通訊失敗。請確定 Ethernet 241 介面卡已配置正確，且其網路連線正常運作。
- **無響聲**—Lexmark 列印管理伺服器已收到釋放已佇列列印工作的要求，但無法回應。確認已正確配置系統。

- 2 從主畫面，觸控**釋放機密列印**。
- 3 選取一個或多個列印工作。

請注意：若要列印委派給您的工作，必要時請觸控 ，選取使用者名稱，然後選取列印工作。

- 4 如有必要，請變更列印設定。觸控列印按鈕旁邊的 ，再觸控**變更列印設定**，然後執行下列其中一項：

- 觸控**設定**，然後配置下列任一項：
 - 份數
 - 色彩

請注意：您無法在印表機上將某些檔案格式的列印工作從黑白變更為彩色。

- **單（雙）面**—列印工作只列印在紙張的單面，或列印在雙面。

- 觸控輸出處理選項，然後配置下列任一項：
 - 裝訂—列印的工作已裝訂。
 - 打孔—列印的工作已打孔。

請注意：這些設定是否可供使用，需視「Lexmark 列印管理用戶端」的配置而定。

5 觸控列印。

請注意：

- Lexmark 列印管理釋放機密列印伺服器只會嘗試將列印工作傳輸至連接 **rf IDEAS Ethernet 241** 的印表機。伺服器不會檢查所有工作是否已列印成功。如果啟用配額，則配額會更新為假設所有工作已列印成功。
- 如果使用 **Ethernet 241** 介面卡的印表機不是彩色印表機，但釋放的工作是彩色的，則會更新彩色配額。Lexmark 列印管理釋放機密列印伺服器不會檢查印表機是否具有彩色功能或印表機是否已啟用彩色。
- 假設證件鑑別成功，所有已佇列的列印工作都會釋放給刷過識別證的使用者。如果啟用配額功能，請確定使用者的配額足以列印所有已佇列工作。
- 如果已啟用配額，且已佇列頁面總數超過使用者配額，則不會列印工作。請增加配額或刪除一或多個工作以列印已佇列的工作。例如，如果配額中仍有三頁，但有四個單頁工作正在列印佇列中等候，則不會列印所有已佇列的工作。

配置 LPM 的本端印表機管理代理程式

本端印表機管理代理程式 (LPMA) 的列印追蹤 (PT) 元件必須知道某些資訊才能正確執行。例如，它必須知道要將工作報告傳送至何處。此資訊會儲存在名為 **PTConfiguration.ini** 的配置檔中。此檔案位於安裝服務的目錄中。

請注意：LPMA 會安裝在用戶端系統中，而非伺服器中。

以下列出配置檔案範例：

範例配置檔案

```
[CLIENT_VERSION] VERSION=1.0.0.1 [SERVER] BLACKOUT_DAYS=DISABLED BLACKOUT_TIME=DISABLED
CS_COST_CENTER=<cost_center> CS_CLIENT_ID=<clientID> CS_CLIENT_SECRET=<clientSecret>
CS_REPORT_URI=/api/2.0/jobs/directPrint/batch CS_TOKEN_URI=/idm/oauth/token
REPORT_SERVER_ADDRESS= REPORT_SERVER_PORT=9780 REPORT_SERVER_SECURE_CONNECTION=DISABLED
TOKEN_SERVER_ADDRESS= TOKEN_SERVER_PORT=9783 TOKEN_SERVER_SECURE_CONNECTION=ENABLED
TIMEOUT=30 [JOB_REPORT] RUN=ENABLED RUN_ON_STARTUP=ENABLED TASK_RUN_TIME=INTERVAL:120
INCLUDE_LOCAL_PRINTERS=ENABLED INCLUDE_NETWORK_PRINTERS=ENABLED [SNMP]
INCLUDE_NETWORK_PRINTERS=ENABLED
```

其中：

- **<cost_center>** 是公司的成本中心。
- **<clientID>** 和 **<clientSecret>** 的值可以從 **<install-dir>\Lexmark\Solutions\apps\idm\WEB-INF\classes\idm-production-config.properties** 檔取得，其中 **<install-dir>** 是 LDD 的安裝資料夾。

配置檔案的一般格式如下：

```
[SECTION_NAME] key1=value1 key2=value2 ...
```

其中：

- **[SECTION_NAME]** 是章節的描述性名稱。
- **<key1>** 和 **<key2>** 是 LPMA 服務在執行期間所參照的可配置功能名稱。

- `<value1>` 和 `<value2>` 是各自的金鑰值。

請注意：

- 如果金鑰的值區分大小寫，則該金鑰必須以 `CS_` 為開頭。
- 若未使用金鑰，則其值必須為 `<DISABLED>`。

設定與說明

下表說明功能。

[SERVER]

區段索引鍵	用法/值
<code>CS_COST_CENTER</code>	與傳送列印工作之使用者相關聯的成本中心。
<code>CS_CLIENT_ID</code>	傳送報告之公司的用戶端 ID。此使用者帳戶必須在伺服器設定期間於 IDM 伺服器上建立，而且不能有管理員權限。
<code>CS_CLIENT_SECRET</code>	與 IDM 伺服器所建立之一般使用者帳戶相關聯的區分大小寫密碼。絕對不能變更。
<code>TOKEN_SERVER_ADDRESS</code>	IDM 伺服器的 IP 位址或主電腦名稱。
<code>TOKEN_SERVER_PORT</code>	用於與伺服器通訊的 IDM Token Server Port 號碼。IDM 使用 SSL 連接埠 9783 或 443。
<code>TOKEN_SERVER_SECURE_CONNECTION</code>	若設為已啟用，伺服器通訊安全無虞。此鍵值組與 [SERVER] <code>TOKEN_SERVER_PORT</code> 一起使用。
<code>CS_TOKEN_URI</code>	從 IDM 伺服器取得安全記號的 URI 及其值必須是 <code>/idm/oauth/token</code> 。
<code>REPORT_SERVER_ADDRESS</code>	LPM Premise 伺服器的 IP 位址或主電腦名稱。
<code>REPORT_SERVER_PORT</code>	用於與伺服器通訊的 LPM Premise 伺服器連接埠號碼。LPM Premise 使用 SSL 連接埠 9783 或 443，以及非 SSL 連接埠 9780。
<code>REPORT_SERVER_SECURE_CONNECTION</code>	若設為已啟用，伺服器通訊安全無虞。此鍵值組與 [SERVER] <code>REPORT_SERVER_PORT</code> 一起使用。
<code>CS_REPORT_URI</code>	要傳送報告至 LPM Premise 伺服器的 URI 及其值必須為 <code>/api/2.0/jobs/directPrint/batch</code> 。
<code>TIMEOUT</code>	指定通訊逾時的數值，以秒為單位。
<code>BLACKOUT_DAYS</code>	不允許與 Fleet Tracker 伺服器通訊的一週天數。此值可與 [SERVER] <code>BLACKOUT_TIME</code> 一起使用。使用數值代表當週的某一天，並以逗號分隔。例如，若數值為 <code>1、3、5</code> 和 <code>7</code> ，則封鎖日為星期日、星期二、星期四和星期六。您也可以將值設定為已停用。
<code>BLACKOUT_TIME</code>	不允許與 Fleet Tracker 伺服器通訊的每日時段。此值可與 [SERVER] <code>BLACKOUT_DAYS</code> 一起使用。使用 <code>HHMM-HHMM</code> 格式， <code>HHMM</code> 是用來表示封鎖期間開始與結束時間的 24 小時制。例如， <code>1200-1400</code> 表示封鎖期間從中午 12 點開始到下午 2 點結束。

[CLIENT_VERSION]

區段索引鍵	用法/值
<code>VERSION</code>	目前安裝在系統中的 Print Tracker 元件版本。

[JOB_REPORT]

區段索引鍵	用法/值
RUN	如果該值已啟用，則列印追蹤會報告工作指標。
RUN_ON_STARTUP	如果該值已啟用，則列印追蹤啟動時會傳送儲存的工作報告，以及排程的工作報告。
TASK_RUN_TIME	列印工作報告的排程。預設值為 2 小時。如需有關間隔值的詳細資訊，請參閱 第 123 頁的“有效間隔值”
INCLUDE_LOCAL_PRINTERS	使用者可以根據文件追蹤要求啟用或停用此索引鍵。
INCLUDE_NETWORK_PRINTERS	使用者可以根據文件追蹤要求啟用或停用此索引鍵。

[SNMP]

區段索引鍵	用法/值
INCLUDE_NETWORK_PRINTERS	如果使用者想要監視網路列印佇列 (INCLUDE_NETWORK_PRINTERS=ENABLED)，則適用。如果網路印表機使用 "public" 以外的其他社群名稱，則使用者可以在 CS_COMMUNITY_NAME 欄位中提供自訂值。

有效間隔值

值	說明
DISABLED	作業已停用。
INTERVAL:mm	每次經過指定的分鐘數後，就會執行作業。例如，如果鍵值設定為 INTERVAL:30 ，則作業會每 30 分鐘執行一次。
HOURLY	作業會在服務啟動後每小時執行一次。例如，如果服務在 10:24 啟動，則作業會在 11:24、12:24 執行，以此類推。
DAILY:hhmm1, hhmm2, hhmm...	此作業會在每天指定的時間執行。例如，如果鍵值為 DAILY:0830, 1245, 2100 ，則作業在每天上午 8:30、下午 12:45 和晚上 9:00 執行。
WEEKLY:dayofweek1, dayofweek2, dayofweek...:hhmm1, hhmm2, hhmm...	作業會在每週一天或多天的特定時間執行。例如，如果鍵值設定為 WEEKLY:Sunday, Tuesday, Thursday:0830, 1245, 2100 ，則作業在會在這幾天的上午 8:30、下午 12:45 和晚上 9:00 執行。
請注意： 請務必使用 24 小時的時間格式。請使用逗號分隔項目。	

疑難排解

Lexmark 列印管理疑難排解

無法登入 Web 入口網站

請嘗試下列其中一個或多個項目：

確認使用者認證正確無誤

若將「列印管理」伺服器配置為連接至 LDAP 伺服器，請使用您的 LDAP 使用者名稱和密碼。

若將「列印管理」伺服器配置為支援多重網域，請選取網域，然後輸入您的使用者名稱和密碼。

聯絡您的 LDAP 管理員

找不到使用者

請確定「列印管理主控台」中沒有重複的「釋放機密列印個人識別碼」

如需其他資訊，請參閱第 85 頁的 [“個人識別碼”](#)。

無法移除使用者資訊

檢查錯誤發生的位置

從清除佇列表格，將滑鼠游標移到狀態直欄中的暫停圖示上。

手動刪除使用者資訊

從清除佇列表格，按一下狀態直欄中的**驗證**，檢查刪除是否成功。

Firmware failure [9yy.xx]（韌體失敗 [9yy.xx]）

必須更新裝置上的韌體。

請聯絡 Lexmark Help Desk（Lexmark 詢問處），取得有關最新韌體更新的其他資訊。

有關主畫面上找不到 **Bean** 的應用程式錯誤

在 LDD 伺服器上重新啟動 Lexmark Solutions Application Server（Lexmark 解決方案應用程式伺服器）服務。

LDAP 連線測試失敗

請嘗試下列其中一個或多個項目：

確認使用者名稱和密碼正確無誤

確認 LDAP 設定正確

確認 LDAP 伺服器正確運作

在 Lexmark 文件分送系統 (LDD) 變更 IP 位址後發生錯誤

在企業環境中，當下列項目安裝在三台不同的電腦，且其 IP 位址變更時，可能會發生錯誤：

- 資料庫伺服器 (Firebird)
- 負載平衡器
- Lexmark 文件分送系統 (LDD) 應用程式伺服器

請嘗試下列其中一個或多個項目：

確認已正確配置資料庫伺服器

- 1 從您的電腦，導覽至 **C:\ProgramFiles\Lexmark\Solutions\InstallHelper** 資料夾。
- 2 執行 **Update-addr.bat**，然後輸入 **update-addr.bat -ip <DB_IPaddress>**，其中 **<DB_IPaddress>** 是新的資料庫伺服器 IP 位址。
- 3 從 Framework DB 區段，確定負載平衡器與伺服器表格為空白。

確認已正確配置負載平衡器伺服器

- 1 從您的電腦，導覽至 **C:\ProgramFiles\Lexmark\Solutions\InstallHelper** 資料夾。
- 2 執行 **lpm-update-address.bat**，然後輸入 **lpm-update-addr.bat -ip <LB_IPaddress>**，其中 **<LB_IPaddress>** 是新的負載平衡器伺服器 IP 位址。
- 3 停止所有 Lexmark 文件分送系統 (LDD) 服務和 Apache 3。
- 4 從登錄檔執行下列其中一項：
 - 若為 Firebird，請將 **HKLM\SOFTWARE\Wow6432Node\Apache Software Foundation\Procrun 2.0\ApacheAgent\Parameters\Start** 更新為 **Params [REG_MULTI_SZ] = "start <DB_IPaddress><LB_IPaddress> 9705 C:\Program Files\Lexmark\Solutions FIREBIRD"**
 - 若為 Microsoft SQL Server，請將 **HKLM\SOFTWARE\Wow6432Node\Apache Software Foundation\Procrun 2.0\ApacheAgent\Parameters\Start** 更新為 **Params [REG_MULTI_SZ] = "start <DB_IPaddress><LB_IPaddress> 9705 C:\Program Files\Lexmark\Solutions MSSQL"**

其中：

- **<DB_IPaddress>** 是新的資料庫伺服器 IP 位址。
- **<LB_IPaddress>** 是新的負載平衡器伺服器 IP 位址。

- 5 導覽至 **C:\ProgramFiles\Lexmark\Solutions\Apache2\conf** 資料夾，然後配置下列檔案：

若為 `httpd.conf`

- 請接聽 `<LB_IPAddress>`: 9780
- `ServerAdmin admin@<LB_IPAddress>`
- `ServerName <LB_IPAddress>:9780`
- `<VirtualHost <LB_IPAddress>:9780`

若為 `httpd-lpm-airprint-config-extension.conf`

- 請接聽 `<LB_IPAddress>`: 631
- `<VirtualHost <LB_IPAddress>: 631`

若為 `httpd-lpm-redirect.conf`

- `RedirectMatch "^/printrelease/(.*)" https://<LB_IPAddress>/printrelease/$1`
- `RedirectMatch "^/lpm/(.*)" https://<LB_IPAddress>/lpm/$1`
- `RedirectMatch "^/idm/(.*)" https://<LB_IPAddress>/idm/$1`
- `RedirectMatch "^/mfpauth/(.*)" https://<LB_IPAddress>/mfpauth/$1`
- `RedirectMatch "^/email/(.*)" https://<LB_IPAddress>/email/$1`
- `RedirectMatch "^/mobile/(.*)" https://<LB_IPAddress>/mobile/$1`

若為 `openssl_ldd.conf`

請更新 `commonName_default = <LB_Server>`

其中：

- `<LB_IPAddress>` 是新的負載平衡器伺服器 IP 位址。
- `<LB_Server>` 是新的負載平衡器伺服器。

確認已正確配置應用程式伺服器

- 1 從您的電腦，導覽至 `C:\ProgramFiles\Lexmark\Solutions\InstallHelper` 資料夾。
- 2 執行 `lpm-update-address.bat`，然後輸入 `lpm-update-addr.bat -ip <LB_IPAddress>`，其中 `<LB_IPAddress>` 是新的負載平衡器伺服器 IP 位址。
- 3 導覽至 `C:/Program Files/Lexmark/Solutions/apps/wf-ldss/WEB-INF/classes/adaptor.properties` 檔案，然後更新下列項目：
 - `adaptor.canonicalhostname=<LB_IPAddress>`
 - `adaptor.address=<LB_IPAddress>`
 - `centralwebdav.canonicalhostname=<LB_IPAddress>`其中 `<LB_IPAddress>` 是新的負載平衡器伺服器 IP 位址。
- 4 導覽至 `C:/Program Files/Lexmark/Solutions/apps/wf-ldss/WEB-INF/classes/dbProduct.properties` 檔案，然後更新下列項目：
 - `database.hostname=<DB_IPAddress>`其中 `<DB_IPAddress>` 是新的資料庫伺服器 IP 位址。
- 5 導覽至 `C:/Program Files/Lexmark/Solutions/apps/wf-ldss/lmc.url` 檔案，然後更新下列項目：
 - `URL=http://<LB_IPAddress>:9780/lmc`其中 `<LB_IPAddress>` 是新的負載平衡器伺服器 IP 位址。

6 導覽至 **C:/Program Files/Lexmark/Solutions/apps/printrelease/** 資料夾，然後配置下列檔案：

database.properties

- **database.FRAMEWORK.connect=jdbc:firebirdsql:<DB_IPaddress>/3050:組織架構**
- **database.WEBAPP.connect=jdbc:firebirdsql: <DB_IPaddress>/3050:
SOLUTIONINFO**
- **database.PRINTRELEASE.connect=jdbc:firebirdsql: <DB_IPaddress>/3050:
SOLUTIONINFO**
- **database.PRINTRELEASE.driverUrl=jdbc:firebirdsql: <DB_IPaddress>/3050:**
- **database.PRINTTRACK.connect=jdbc:firebirdsql: <DB_IPaddress>/3050:
SOLUTIONINFO**
- **database.PRINTTRACK.driverUrl=jdbc:firebirdsql: <DB_IPaddress>/3050:**
- **database.BADGE.connect=jdbc:firebirdsql: <DB_IPaddress>/3050:
SOLUTIONINFO**
- **database.BADGE.driverUrl=jdbc:firebirdsql: <DB_IPaddress>/3050:**
- **database.PIN.connect=jdbc:firebirdsql: <DB_IPaddress>/3050:
SOLUTIONINFO**
- **database.PIN.driverUrl=jdbc:firebirdsql: <DB_IPaddress>/3050:**
- **database.STATS.connect=jdbc:firebirdsql: <DB_IPaddress>/3050:
SOLUTIONINFO**
- **database.STATS.driverUrl=jdbc:firebirdsql: <DB_IPaddress>/3050:update
loadbalancer=http://<LB_IPaddress>: 9780**

ldss.properties

loadbalancer=http://<LB_IPaddress>: 9780

其中：

- **<DB_IPaddress>** 是新的資料庫伺服器 IP 位址。
- **<LB_IPaddress>** 是新的負載平衡器伺服器 IP 位址。

7 導覽至 **C:/Program Files/Lexmark/Solutions/apps/printrelease/idm** 資料夾，然後配置下列檔案：

idm-production-config.properties

idm.lddLoadBalancer=<LB_IPaddress>

database-production-config.properties

- **dataSource.url=<DB_IPaddress>**
- **dataSource_webapp.url=<DB_IPaddress>**

其中：

- **<DB_IPaddress>** 是新的資料庫伺服器 IP 位址。
- **<LB_IPaddress>** 是新的負載平衡器伺服器 IP 位址。

8 導覽至 **C:/Program Files/Lexmark/Solutions/apps/printrelease/lpm** 資料夾，然後配置下列檔案：

app-production-config.properties

- **lddMobile.lddLoadBalancer=<LB_IPaddress>**
- **jms.broker.url=<LB_IPaddress>**

database-production-config.properties

- `dataSource.url=<DB_IPAddress>`
- `dataSource_secondary.url=<DB_IPAddress>`

webdav-production-config.properties

`webdav.baseUri=<LB_IPAddress>`

其中：

- `<DB_IPAddress>` 是新的資料庫伺服器 IP 位址。
- `<LB_IPAddress>` 是新的負載平衡器伺服器 IP 位址。

- 9 導覽至 `C: /Program Files/Lexmark/Solutions/apps/printrelease/mfpauth` 檔案，然後更新下列項目：

`jdbc.url=<DB_IPAddress>`

其中 `<DB_IPAddress>` 是新的資料庫伺服器 IP 位址。

- 10 停止所有 Lexmark 文件分送系統 (LDD) 和 LPM 服務。

無法連接到資料庫

如果在安裝期間測試與資料庫的連線，請嘗試下列一項或多項動作：

確認資料庫配置正確

檢查下列設定：

- 資料庫名稱
- 伺服器與執行個體名稱
- 資料庫伺服器 IP 位址
- 連接埠號碼
- 使用者名稱和密碼

確認使用者名稱具有檢視角色成員的權限

確認已安裝 **Java Database Connectivity** 驅動程式

確認使用者名稱角色具有讀寫權限

確認 **Microsoft SQL Server** 中的使用者名稱對應至資料庫名稱欄位中指定的資料庫

確認資料庫伺服器正確運作

設定檔伺服器未回應

確認 LDD 負載平衡器上所有必要的 **Lexmark** 服務都在執行中

1 從 LDD 負載平衡器，導覽至：

Settings (設定) > Control Panel (控制台) > Administrative Tools (系統管理工具) > Services (服務)

2 確認下列服務處於 **Started (已啟動)** 狀態：

- Firebird Server - Default Instance (Firebird 伺服器 - 預設實例)
- Lexmark Solutions Backup and Restore Agent (Lexmark 解決方案備份與回復代理程式)
- Apache2
- Lexmark Solutions Apache Agent (Lexmark 解決方案 Apache 代理程式)
- Lexmark Solutions Web (Lexmark 解決方案 Web) (或通訊協定)
- Adaptor (配接卡)
- Lexmark Solutions License Manager (Lexmark 解決方案授權管理程式)

確認 **Lexmark Solutions Application Server (Lexmark 解決方案應用程式伺服器)** 正在執行中

在 LDD 伺服器上重新啟動 **Lexmark Solutions Application Server (Lexmark 解決方案應用程式伺服器)** 服務。

LDSS 伺服器處於忙碌狀態

請嘗試下列其中一個或多個項目：

確定 **Lexmark 文件分送系統 (LDD) 伺服器** 已連線

詳情請參閱第 43 頁的 [“變更伺服器狀態”](#)。

確定已在 **Lexmark Management Console-LDD 管控平台** 中探索到印表機

詳情請參閱第 48 頁的 [“將印表機新增至裝置群組”](#)。

確認印表機已獲得授權

確認原則已更新

在伺服器或印表機 IP 位址已變更時執行原則更新。如需其他資訊，請參閱 *Lexmark 文件分送系統管理者手冊*。

無法使用 LMC 加入新裝置

確認您的印表機具有充分的授權

1 從 LMC，按一下 **System (系統)** 標籤，然後選取 **Licenses (授權)**。

2 確認您印表機的授權是否已新增至伺服器，而且尚未過期。

請注意：若您尚未購買授權或授權已過期，請聯絡您的 **Lexmark Technical Program Manager (Lexmark 技術程式管理者)**。

即使多次嘗試更新策略之後，仍然出現「**Out of Policy**」（不符策略）錯誤訊息

可能未將授權配置為允許群組中的裝置數量。請聯絡您的 Lexmark Technical Program Manager（Lexmark 技術程式管理者），以判斷購買的授權所適用的印表機數量。

將識別證讀卡器安裝至印表機時，出現「**Unsupported Device**」（不支援的裝置）錯誤訊息

確認已在印表機上安裝適當的驅動程式

若不知道所需的驅動程式，請查看環境中另一部運作中的印表機，或是聯絡 Lexmark Help Desk（Lexmark 詢問處）。

刷識別證時，出現「**Unable to Read Badge Data**」（無法讀取識別證資料）錯誤訊息

確認識別證讀卡器備有正確的配置檔

若不知道所需的配置檔，請查看您環境中另一部運作中的印表機，或是聯絡 Lexmark Help Desk（Lexmark 詢問處）。

刷識別證時發生錯誤

確認已將識別證 ID 註冊至 Print Management Console（列印管理主控台）

如需其他資訊，請參閱第 85 頁的 [“識別證”](#)。

重新啟動印表機

讀卡器可能有問題，因而必須重新啟動印表機。

使用者提出的列印工作沒有出現在列印佇列中

請嘗試下列其中一個或多個項目：

確認使用者認證正確無誤

若將「列印管理」伺服器配置為連接至 LDAP 伺服器，請使用您的 LDAP 使用者名稱和密碼。

若將「列印管理」伺服器配置為支援多重網域，請選取網域，然後輸入您的使用者名稱和密碼。

若是 **Microsoft Windows** 作業系統，請確認電腦上已安裝共用印表機的 **Lexmark** 通用列印驅動程式，且已配置連接埠給列印管理伺服器

如需其他資訊，請聯絡 Lexmark 詢問處。

若是 **Mac OS** 作業系統軟體，請確認電腦上已安裝一般列印驅動程式。

如需其他資訊，請聯絡 Lexmark 詢問處。

確認文件名稱和使用者 ID 正確無誤，而且使用者在列印時，並非使用不同的使用者 ID 登入。

如需其他資訊，請參閱第 84 頁的 [“列印和重新列印佇列”](#)。

確認已將識別證 ID 註冊至正確的使用者 ID

如需其他資訊，請參閱第 85 頁的 [“識別證”](#)。

計數頁數不準確

確認在完成列印工作多工緩衝處理之後，才傳送列印工作

- 1 從印表機資料夾，用滑鼠右鍵按一下您的印表機，然後按一下 **Printer properties**（印表機內容）或 **Properties**（內容）。
- 2 按一下 **Advanced**（進階）標籤，然後選取下列勾選框：
 - 使用多工緩衝列印文件以加速列印。
 - 在最後一頁完成多工緩衝之後開始列印。
- 3 按一下 **OK**（確定）。

請注意：Print Management（列印管理）計數頁數追蹤只適用於趨勢分析用途，而非作為計帳用途。

無法使用電子郵件傳送工作

請確定已安裝電子郵件監控器

當您從 LPM 第 2.3.15 版或更舊版本升級時，Lexmark 文件分送系統 (LDD) 安裝程式會移除電子郵件監控器。若要安裝電子郵件監控器，請執行 LPM 安裝程式，然後選取電子郵件元件。如需使用備份安裝 LPM 的詳細資訊，請參閱第 28 頁的 [“使用備份檔案安裝 LPM”](#)。

更新原則時發生錯誤

在已安裝鍵盤閱讀器、OmniKey、BadgeAuth2 或 AP Bundle 的情況下更新印表機原則時可能會發生錯誤。

增加每裝置逾時值

- 1 從 Lexmark Management Console-LDD 管控平台，按一下**服務**標籤。
- 2 從服務區段中，選取**原則更新**。
- 3 在每裝置逾時欄位中，輸入 **600**。
- 4 按一下**套用**。

部署 eSF 應用程式時發生錯誤

增大逾時的值

- 1 從 Lexmark 文件分送系統 (LDD) 伺服器，導覽至 **C:\ProgramFiles\Lexmark\Solutions\apps\cdcl-rest-wrapper\WEB-INF\classes\META-INF** 資料夾。
- 2 使用文字編輯器，開啟 **client_provided.properties** 檔案。
- 3 新增 **cdcl.ws.readTimeout=60000** 行。

範例代碼

```
webservice.caesar2.clientId=LDDcdcl.ws.readTimeout=60000  
millisecondshttp.timeout=30000
```

- 4 儲存該檔案。
- 5 重新啟動 Lexmark Solutions Application Server 服務。
- 6 更新原則。

儲存長 DBCS 字元時發生錯誤

請確定字元不超過最大數目

以下是每個資料庫的最大字元數：

- Firebird—85
- Microsoft SQL Server—220

報告會顯示重複項目

請嘗試下列其中一個或多個項目：

確定只有一個 **Lexmark Reports Aggregator** 服務正在執行

停止其他負載平衡器中其他 **Reports Aggregator** 服務執行個體。

請確認裝置使用量和釋放機密列印的配置正確

請確認裝置使用量和釋放機密列印未同時追蹤

若裝置使用量是用來追蹤列印工作，請從釋放機密列印應用程式的將裝置使用量用於列印統計設定中，選取是。

行動裝置配置疑難排解

工作提出失敗

請嘗試下列其中一個或多個項目：

檢查 ActiveMQ 佇列中的工作狀態

若要存取 ActiveMQ 主控台，請執行下列動作：

- 1 開啟 Web 瀏覽器，然後輸入 `http://IPaddress:8160/admin/`，其中 **IPaddress** 是負載平衡器的 IP 位址。
- 2 輸入您的認證。

請注意：預設的使用者名稱和密碼是 **admin**。

啟用 ActiveMQ 主控台

- 1 從您的電腦，導覽至 `install-path\ActiveMQ\conf` 資料夾，其中 **install-path** 是 ActiveMQ 的安裝路徑。
- 2 使用文字編輯器，開啟 `activemq.xml`。
- 3 在檔案結尾處，取消匯入資源行的註解。例如，將其從 `<!--<import resource="jetty.xml"/>-->` 變更為 `<import resource="jetty.xml"/>`。
3. 重新啟動 ActiveMQ 服務。
4. 使用 Tomcat 管理主控台重新啟動 lpm-portal Web 應用程式，或重新啟動 Tomcat 服務。
- 4 儲存該檔案。

檢查日誌檔

若行動裝置提出時發生錯誤，或遇到電子郵件工作錯誤，請檢查日誌檔。除了 Email Watcher 日誌檔以外，這些檔案會儲存在每個文件轉換伺服器上。記錄層級預設為**警告**。若要變更為**偵錯**，請在 `apps\lpm\WEB-INF\classes` 與 `apps\ldm\WEB-INF\classes` 資料夾中更新 `log4j-config.groovy` 檔案。

使用 AirPrint 提交的工作日誌檔

- `\Lexmark\Solutions\tomcat\logs\ldm.log` (Tomcat 伺服器)
- `\Lexmark\Solutions\tomcat\logs\lpm.log` (Tomcat 伺服器)
- `\Lexmark\Solutions\ActiveMQ\data\activemq.log` (負載平衡器)

若為處於擱置狀態的工作，請導覽至 solutionInfo 資料庫，然後在 QUEUED_PRINT_JOB 表格檢查 Job_State_Reason 直欄。

Tomcat 伺服器 Lexmark 解決方案應用程式伺服器服務日誌檔

下列日誌檔包含來自核心 Lexmark 列印管理應用程式與 Tomcat 服務的處理資訊：

`\Lexmark\Solutions\tomcat\logs\lsas.log`

負載平衡器 Lexmark Email Watcher 日誌檔

下列日誌檔包含 Lexmark Email Watcher 服務的處理資訊，該服務在 Lexmark 列印管理負載平衡器中執行：

請注意：詳情請參閱第 62 頁的“[配置 Lexmark Email Watcher](#)”。

\\Lexmark\Solutions\EmailWatcher\logs*.log

Lexmark Management Console-LDD 管控平台的工作與日誌

- 1 從 Lexmark Management Console-LDD 管控平台，按一下**系統**標籤。
- 2 從系統區段中，選取**工作**或**日誌**。

請執行下列任一項：

- 若要套用過濾，按一下**過濾**再配置設定。
- 若要移除先前套用的過濾，按一下**重設過濾**。
- 若要將清單檢視過濾為只有進行中的工作，請在日誌狀態功能表中選取**執行中**。
- 若要檢視套用至特定工作的所有日誌項目，請從工作清單中按一下工作的作業 ID。

請注意：日誌會自動過濾為選取的作業 ID。

- 若要停止工作，請選取工作，然後按一下**停止作業**。
- 若要重新整理工作清單或日誌，按一下**重新整理**。

請注意：若要將工作清單設定為以定時間隔自動重新整理，請選取**自動重新整理**選項，然後選取時間間隔。

- 若要變更顯示的項目數量，請為每頁工作或日誌數量選取新的值。
- 若要以逗點分隔值 (CSV) 格式匯出工作清單或日誌，按一下**匯出報告**。
- 若要匯出稽核日誌，按一下**匯出稽核日誌**。匯出稽核日誌時會顯示下列資訊：
 - 所有登入與登出 Lexmark Management Console-LDD 管控平台的嘗試
 - 所有變更作用中使用者名稱或密碼的嘗試
 - 使用者帳戶、群組和權限的建立、修改和刪除
 - 所有修改使用者帳戶權限的嘗試
 - 所有從 Lexmark Management Console-LDD 管控平台修改 LDAP 設定的嘗試

文件轉換失敗

請嘗試下列其中一個或多個項目：

直接在文件轉換應用程式中開啟最初提出的文件，然後將其匯出至 PDF-A 類型

支援的文件轉換應用程式不會轉換某些文件，或只將原始文件的某些內容部分轉換成 PDF 檔案。具有 SmartArt、外部影像或內容參考的文件可能會發生這些問題。對於直接提出文件（不使用電子郵件）至 Lexmark 列印管理的行動使用者，則不會出現無法轉換文件的提示。文件不會出現在使用者的行動佇列檢視或釋放機密列印管理員入口網站中。

調整可同時轉換的文件數量

依預設，文件轉換伺服器一次只能處理三份文件，因為用於轉換的第三方軟體中有限制。使用較高的同時轉換次數，可能使轉換不穩定。請從每個文件轉換伺服器執行下列動作：

- 1 導覽至 **%ProgramFiles%\Lexmark\Solutions\apps\wf-ldss\WEB-INF\classes** 資料夾。

請注意：路徑可能因您的安裝而異。

- 2 使用文字編輯器，開啟具有管理員權限的 **OpenOfficeToPDFClass.properties** 檔案。

3 設定 `officeToPDF.maxInstances` 值。

請注意：我們建議您將此值設為 **5**。指定較高的數字可能會在轉換文件時造成錯誤。

4 儲存該檔案。

5 在 Windows 服務中重新啟動 Lexmark 解決方案應用程式伺服器。

以使用者或互動式使用者的身分執行 Lexmark 解決方案應用程式伺服器

在 64 位元版本的 Windows Server 上安裝 32 位元版本的 Microsoft Office 時，文件轉換軟體可能無法回應。請執行以下各項：

- 1 從您的電腦，執行 32 位元的元件服務 (`mmc comexp.msc /32`)。
- 2 從主控台根目錄，按一下元件服務 > 電腦 > 我的電腦 > DCOM 配置。
- 3 選取適當的應用程式。
- 4 右鍵按一下每個應用程式，然後按一下內容。
- 5 從身分標籤，選擇 **互動式使用者** 或 **此使用者**。
- 6 輸入您的認證。

使用原始文件檔和日誌檔來提出現場提報

除了 Email Watcher 日誌檔以外，這些檔案會儲存在每個文件轉換伺服器上。記錄層級預設為 **警告**。若要變更為 **偵錯**，請在 `apps\lpm\WEB-INF\classes` 與 `apps\ldm\WEB-INF\classes` 資料夾中更新 `log4j-config.groovy` 檔案。

使用 AirPrint 提交的工作日誌檔

- `\Lexmark\Solutions\tomcat\logs\ldm.log` (Tomcat 伺服器)
- `\Lexmark\Solutions\tomcat\logs\lpm.log` (Tomcat 伺服器)
- `\Lexmark\Solutions\ActiveMQ\data\activemq.log` (負載平衡器)

若為處於擱置狀態的工作，請導覽至 `solutionInfo` 資料庫，然後在 `QUEUED_PRINT_JOB` 表格檢查 `Job_State_Reason` 直欄。

Tomcat 伺服器 Lexmark 解決方案應用程式伺服器服務日誌檔

下列日誌檔包含來自核心 Lexmark 列印管理應用程式與 Tomcat 服務的處理資訊：

`\Lexmark\Solutions\tomcat\logs\lsas.log`

負載平衡器 Lexmark Email Watcher 日誌檔

下列日誌檔包含 Lexmark Email Watcher 服務的處理資訊，該服務在 Lexmark 列印管理負載平衡器中執行：

請注意：詳情請參閱第 62 頁的 [“配置 Lexmark Email Watcher”](#)。

`\Lexmark\Solutions>EmailWatcher\logs*.log`

Lexmark Management Console-LDD 管控平台的工作與日誌

- 1 從 Lexmark Management Console-LDD 管控平台，按一下 **系統** 標籤。
- 2 從系統區段中，選取工作或日誌。

請執行下列任一項：

- 若要套用過濾，按一下**過濾**再配置設定。
- 若要移除先前套用的過濾，按一下**重設過濾**。
- 若要將清單檢視過濾為只有進行中的工作，請在日誌狀態功能表中選取**執行中**。
- 若要檢視套用至特定工作的所有日誌項目，請從工作清單中按一下工作的作業 ID。

請注意：日誌會自動過濾為選取的作業 ID。

- 若要停止工作，請選取工作，然後按一下**停止作業**。
- 若要重新整理工作清單或日誌，按一下**重新整理**。

請注意：若要將工作清單設定為以定時間隔自動重新整理，請選取**自動重新整理**選項，然後選取時間間隔。

- 若要變更顯示的項目數量，請為每頁工作或日誌數量選取新的值。
- 若要以逗點分隔值 (CSV) 格式匯出工作清單或日誌，按一下**匯出報告**。
- 若要匯出稽核日誌，按一下**匯出稽核日誌**。匯出稽核日誌時會顯示下列資訊：
 - 所有登入與登出 Lexmark Management Console-LDD 管控平台的嘗試
 - 所有變更作用中使用名稱或密碼的嘗試
 - 使用者帳戶、群組和權限的建立、修改和刪除
 - 所有修改使用者帳戶權限的嘗試
 - 所有從 Lexmark Management Console-LDD 管控平台修改 LDAP 設定的嘗試

使用行動裝置提出電子郵件時發生錯誤

手動配置內容檔案

如果文件轉換軟體是在安裝 Lexmark 列印後新增，則可能發生 `Openofficeppdfclass` 中的例外。**OpenOffice Manager** 未初始化錯誤。

如需配置文件轉換軟體內容檔案的詳細資訊，請參閱第 60 頁的 [“配置文件轉換軟體”](#)。

無法將 Lexmark 列印管理新增至 Lexmark 列印

請嘗試下列其中一個或多個項目：

確定 Lexmark 列印管理伺服器的 URL 格式正確

如需詳細資訊，請參閱第 61 頁的 [“將 Lexmark 列印管理新增至 Lexmark 列印”](#)。

確定 Lexmark 列印管理伺服器已上線

- 1 從 Lexmark Management Console-LDD 管控平台，按一下**系統 > 系統狀態**。
- 2 選取伺服器。
- 3 按一下**線上設定**。

請注意：在線上設定伺服器之前，請確定印表機有足夠的授權。如需有關購買授權的其他資訊，請聯絡您的 Lexmark 技術程式管理者。

確定您已安裝 Lexmark 列印 .solution 檔案

如需詳細資訊，請參閱第 55 頁的 [“配置 Lexmark 列印”](#)。

確定所有 IP 位址和子網路都已新增至行動列印解決方案軟體用戶端群組

如需詳細資訊，請參閱第 59 頁的 [“將 Lexmark 列印新增至軟體用戶端群組”](#)。

無法從 Lexmark 列印進行鑑別

請嘗試下列其中一個或多個項目：

確定已在 Lexmark Management Console-LDD 管控平台中選取行動裝置解決方案

Lexmark 列印管理第 2.4 版及更新版本會使用 Lexmark 列印的 LDAP 資訊。如需詳細資訊，請參閱第 55 頁的 [“配置 Lexmark 列印”](#)。

請注意：為了維持效能，系統會快取解決方案設定，因此可能無法立即變更設定。設定可能每二到五分鐘快取一次，且在該期間無法加以配置。

確認 LDAP 設定已配置正確

請注意：Lexmark 行動列印解決方案第 2.4 版或更舊版的 LDAP 資訊則位於內容檔案中。

無法從行動裝置執行列印

請嘗試下列其中一個或多個項目：

請注意：為了維持效能，系統會快取解決方案設定，因此可能無法立即變更設定。快取間隔可能介於二到五分鐘之間，而且無法配置。

請確定釋放機密列印目錄的配置方式與 **PrintReleasev2** 解決方案設定相同

- 1 從 Lexmark Management Console-LDD 管控平台，按一下**解決方案**標籤。
- 2 從解決方案區段，選取 **PrintReleasev2**。
- 3 從作業區段，選取**配置**。
- 4 檢查下列設定：
 - 列印工作的目錄
 - 列印工作目錄的使用者名稱
 - 列印工作目錄的密碼
- 5 按一下**套用**。

如需有關設定的詳細資訊，請參閱第 146 頁的 [“解決方案設定索引”](#)。

請確定釋放機密列印目錄的配置方式與 **mobileprint** 解決方案設定相同

- 1 從 Lexmark Management Console-LDD 管控平台，按一下**解決方案**標籤。
- 2 從解決方案區段，選取 **mobileprint**。
- 3 從作業區段，選取**配置**。

4 檢查下列設定：

- 釋放機密列印目錄
- 釋放機密列印使用者名稱
- 釋放機密列印密碼

5 按一下套用。

如需有關設定的詳細資訊，請參閱[第 56 頁的“瞭解行動與電子郵件配置資料”](#)。

無法啟動 ActiveMQ 服務

請確定 ActiveMQ 連接埠號碼沒有被其他應用程式使用

如果負載平衡器伺服器上的其他應用程式也使用其連接埠號碼，ActiveMQ 服務可能不會啟動或維持啟動狀態。識別使用 ActiveMQ 連接埠號碼的應用程式，然後將它移除或變更指派給應用程式的連接埠號碼。ActiveMQ 會使用下列連接埠號碼：

- 8161（Web 網站）
- 61616（佇列連接埠號碼與 JMS 代理接聽的連接埠號碼）

Lexmark 無伺服器列印管理疑難排解

應用程式錯誤

請嘗試下列其中一個或多個項目：

檢查診斷日誌

- 1 開啟 Web 瀏覽器，然後輸入 **IP/se**，其中 **IP** 是印表機的 IP 位址。
- 2 按一下內嵌式解決方案 > 日誌檔。
- 3 分析日誌，然後解決問題。

檢查 Lexmark 列印管理用戶端日誌

若要啟用 Lexmark 列印管理用戶端事件的記錄功能，請修改 Lexmark 列印管理用戶端配置檔案中的**記錄器**元素。

Windows 作業系統

```
<Logger> <LogFilePath>C:\ProgramData\LPMC\lpmc.log</LogFilePath>  
<LoggingEnabled>true</LoggingEnabled> </Logger>
```

Mac OS 作業系統軟體

```
<Logger> <LogFilePath>/var/tmp/lpmc.log</LogFilePath> <LoggingEnabled>true</LoggingEnabled>  
</Logger>
```

- 若要啟用記錄，請將 **LoggingEnabled** 值設定為 **true**，或設定為**偵錯**讓日誌更詳細。
- 若要檢視日誌檔，請導覽至 **LogFilePath** 中指定的資料夾。分析日誌，然後解決問題。

請注意：將 **LoggingEnabled** 值設定為 **false** 會停用記錄，但仍會記錄部分嚴重錯誤。

確認已限制應用程式的公用存取權限

- 1 從 Embedded Web Server（內嵌式 Web 伺服器），按一下設定 > 安全性 > 登入方法。
- 2 從公用區段，按一下管理權限。
- 3 展開應用程式，然後清除釋放機密列印。
- 4 按一下儲存。

確認釋放機密列印已被授與存取控制

使用雲端鑑別或證件鑑別時，請執行下列動作：

- 1 從 Embedded Web Server（內嵌式 Web 伺服器），按一下設定 > 安全性 > 登入方法。
- 2 從其他登入方法區段，按一下應用程式旁邊的管理權限。
- 3 選取群組，展開應用程式，然後選取釋放機密列印。
- 4 按一下儲存。

請聯絡 Lexmark 代表

釋放機密列印提示使用者登入

請確認工作階段存取控制已設定為 **BadgeAuth**

工作好像在列印，但沒有列印輸出

請嘗試下列其中一個或多個項目：

確認已啟用「黑白列印」和「彩色列印」設定

使用「雲端鑑別」或「證件鑑別」時，請執行以下任一項：

- 1 從內嵌式 Web 伺服器，按一下設定 > 安全性 > 登入方法。
- 2 從「其他登入方法」區，按一下「證件鑑別」旁邊的管理權限（在應用程式旁邊）。
- 3 選取群組，然後展開功能存取。
- 4 在 Apple 功能表中選取黑白列印及彩色列印。
- 5 按一下儲存。

請聯絡 Lexmark 業務代表

工作未顯示在釋放機密列印佇列中

請嘗試下列其中一個或多個項目：

確認列印工作已傳送至列印佇列

確認傳送列印工作時所使用的帳戶，與登入已啟用釋放機密列印之印表機的帳戶相同

如需其他資訊，請聯絡您的系統管理員。

確認列印工作要送往的印表機已安裝 Lexmark 無伺服器列印管理釋放機密列印

如需其他資訊，請聯絡您的系統管理員。

確認電腦與印表機均連接至同一個網路

如需其他資訊，請聯絡您的系統管理員。

確認使用者已被授與 Active Directory 屬性的讀寫權限

如需其他資訊，請聯絡您的系統管理員。

將防火牆例外新增至 Lexmark 列印管理用戶端 連接埠號碼

防火牆可能阻擋印表機和工作站之間的通訊。請檢查下列項目：

- 使用 Windows 作業系統的工作站上安裝了非 Windows 防火牆。
- 使用 Mac OS 作業系統軟體的工作站上安裝了非 Mac OS 防火牆。

Lexmark 列印管理用戶端的預設連接埠號碼為 **9443**。如需其他資訊，請聯絡您的系統管理員。

確認使用者已被授與對安裝 Lexmark 列印管理用戶端之電腦的存取權

請注意：下列指示只適用於 Windows 作業系統使用者。

- 1 從安裝 Lexmark 列印管理用戶端的電腦，以管理員身份執行指令提示，然後輸入 **secpol.msc**。
- 2 從安全性設定功能表中，按一下**本機原則** > **使用者權限指派** > **從網路存取此電腦**。
- 3 將安全原則設為預設值，或將使用者或群組手動新增至該原則。

請注意：若是由網域群組原則管理安全原則，請在網域群組原則層級新增該原則。否則，下次修改群組原則時，便會改寫您的變更。

- 4 按一下**套用**。

確認已在您的印表機中配置 Kerberos

請聯絡 Lexmark 代表

工作不會顯示在文件統計中

確認已正確配置裝置使用量

無法擷取工作

請嘗試下列其中一個或多個項目：

確認您來自 Active Directory 的帳戶對於 otherLoginWorkstations 屬性具有寫入權限

如需其他資訊，請聯絡系統管理員。

移除您印表機所使用的 Proxy 設定

如需其他資訊，請聯絡系統管理員。

確認 Lexmark 列印管理用戶端與印表機均連接至同一個網路

如需其他資訊，請聯絡系統管理員。

確認 Lexmark 列印管理用戶端未處於睡眠或休眠模式

如需其他資訊，請聯絡系統管理員。

確認從印表機傳送列印工作的使用者就是登入 Lexmark 列印管理用戶端的同一使用者

如需其他資訊，請聯絡系統管理員。

當您在印表機上存取「釋放機密列印」時，請確認「Lexmark 列印攫取服務」和「Lexmark 釋放機密列印服務」正在執行中

使用證件登入時，請務必使用 Active Directory 和 Lexmark 列印管理用戶端中具有管理員權限的使用者帳戶

如需其他資訊，請聯絡系統管理員。

確認 NTP 已啟用

- 1 開啟 Web 瀏覽器，然後輸入印表機 IP 位址。
請注意：在網路/連接埠功能表中的 TCP/IP 區段，檢視 IP 位址。
- 2 按一下設定或配置，然後按一下安全性 > 設定日期和時間。
- 3 選取啟用 NTP。
- 4 按一下套用。

確定印表機上的時間與 Kerberos KDC 上的時間相符

確認針對「憑證授權單位」建立的密碼正確無誤

如需其他資訊，請聯絡系統管理員。

確認證件鑑別和釋放機密列印中的服務帳戶使用者名稱與 Lexmark 列印管理用戶端配置檔中的使用者名稱相符

如需有關配置證件鑑別的詳細資訊，請參閱 *證件鑑別管理者手冊*。

確認釋放機密列印中的 **HTTP** 或 **SSL** 連接埠號碼與 **Lexmark** 列印管理用戶端配置檔中的連接埠號碼相符

確認使用者已被授與對安裝 **Lexmark** 列印管理用戶端之電腦的存取權

- 1 從安裝 **Lexmark** 列印管理用戶端的電腦，以管理員身份執行指令提示，然後輸入 **secpol.msc**。
- 2 從安全性設定功能表中，按一下**本機原則** > **使用者權限指派** > **從網路存取此電腦**。
- 3 將安全原則設為預設值，或將使用者或群組手動新增至該原則。

請注意：若是由網域群組原則設定管理該原則，請在網域群組原則層級新增該原則。否則，下次修改群組原則時，便會改寫您的變更。

- 4 按一下**套用**。

請聯絡 **Lexmark** 代表

載入列印工作的時間很長

請嘗試下列其中一個或多個項目：

確認網路開關未設為半雙工

確認含有列印工作的工作站已開啟

應用程式嘗試連接的工作站可能已關閉。應用程式會等待三次逾時，之後才停止與工作站通訊。

請聯絡 **Lexmark** 業務代表

列印時間很久

請嘗試下列其中一個或多個項目：

確認網路開關未設為半雙工

請聯絡 **Lexmark** 業務代表

工作無法完成列印

請嘗試下列其中一個或多個項目：

確認您的印表機已連接至網路

重新釋放列印工作

使用 Mac 電腦時無法連接到「Lexmark 列印管理用戶端」

請嘗試下列其中一個或多個項目：

不論使用者是否登入，確認電腦已連接到網路

某些 Mac 電腦在開啟之後到任何使用者登入之前，無法連接到網路。需要網路連線才能連接到「Lexmark 列印管理用戶端」。

請聯絡 Lexmark 業務代表

授權錯誤

請聯絡 Lexmark 業務代表

附錄

按部署選項進行 LPM 功能比較

功能	Lexmark 列印管理 就地部署	Lexmark 雲端列印 管理	Lexmark 雲端列印 管理無伺服器
釋放機密列印			
自動使用者註冊	✓	✓	✓
從列印驅動程式（檔案 > 列印）提出工作	✓	✓	✓
提出 Lexmark 列印的工作	✓	✓	✓
從電子郵件提出工作	✓	✓	✓
從 Print Management Console 提出工作	X	✓	X
使用 AirPrint 提出工作	✓	X	X
列印與保留	✓	✓	X
刪除與刪除全部	✓	✓	✓
列印工作代理人	✓	✓	X
彩色與黑白列印工作識別器	✓	✓	✓
自動清除	✓	✓	✓
設定雙面列印預設值	✓	✓	✓
從 Print Management Console 檢視列印佇列中的工作	✓	✓	X
從 Print Management Console 利用拖曳新增列印工作， 且變更佇列中的工作順序	X	✓	X
文件統計			
以瀏覽器為基礎	✓	✓	✓
實作使用者配額	✓	✓	X
追蹤列印、複印與掃描活動，包括內嵌式應用程式	✓	✓	✓
檢視報告	✓	✓	✓
匯出資料	✓	✓	✓
圖形化摘要報告	✓	✓	X

檔案與服務索引

以下是每個元件安裝的 LPM 檔案和服務：

元件	負載平衡器	應用程式伺服器	資料庫
釋放機密列印	ActiveMQ	釋放機密列印解決方案	PR_tables ¹ 、 ² 、 ³ 、 ⁴
	Apache Config - httpd-lpm-pr-virtualhost-extension.conf	釋放機密列印 (Web 應用程式)	MP_Printer 表格 ² 、 ³
	Apache Config - httpd-lpm-portal-virtualhost-extension.conf	MFPAuth (Web 應用程式)	IDM 表格 ⁴
	Apache Config - httpd-lpm-portal-config-extension.conf	ThirdPartyConfigTool	管理入口網站表格 ⁴
	不適用	Liquibase	佇列工作表格 ⁴
	不適用	TIS 檔案	Quartz 表格 ⁴
	不適用	文件轉換	不適用
	不適用	行動解決方案	不適用
	不適用	.Net	不適用
	不適用	IDM (grails 應用程式)	不適用
	不適用	Lpm 入口網站 (grails 應用程式)	不適用
	不適用	Aggregator Report 服務 (springboot 應用程式)	不適用
	不適用	使用者資料管理服務	不適用
電子郵件	電子郵件監控器服務	行動解決方案	不適用
	不適用	文件轉換	不適用
	不適用	.Net	不適用
行動應用程式	ActiveMQ	行動解決方案	不適用
	Apache Config - httpd-lpm-mobile-virtualhost-extension.conf	文件轉換	不適用
	Apache Config - httpd-lpm-portal-virtualhost-extension.conf	.Net	不適用
	Apache Config - httpd-lpm-portal-config-extension.conf	不適用	不適用
	不適用	IDM (grails 應用程式)	不適用
	不適用	Lpm 入口網站 (grails 應用程式)	不適用
¹ 用於釋放機密列印 ² 用於電子郵件 ³ 用於 Lexmark 列印應用程式 ⁴ 用於 AirPrint			

元件	負載平衡器	應用程式伺服器	資料庫
AirPrint	ActiveMQ	Bonjour 服務	不適用
	Apache Config - httpd-lpm-airprint-virtualhost-extension.conf	檔案轉換	不適用
	Apache Config - httpd-lpm-airprint.conf	Lpm 入口網站 (grails 應用程式)	不適用
	webdav\printer_icons	IDM (grails 應用程式)	不適用
	Apache Config - httpd-lpm-portal-virtualhost-extension.conf	釋放機密列印解決方案	不適用
	Apache Config - httpd-lpm-portal-config-extension.conf	不適用	不適用

¹ 用於釋放機密列印
² 用於電子郵件
³ 用於 Lexmark 列印應用程式
⁴ 用於 AirPrint

解決方案設定索引

設定	可以是本端	值	說明
網站	✓	<任何文字字串>	在列印工作中追蹤的網站名稱的描述子。只有在解決方案用於多個客戶位置時，才需要使用此項目。
使用者鑑別	✓	由裝置提供* 識別證 採用資料庫查詢的識別證 採用 LDAP 查詢的識別證 採用資料庫查詢的個人識別碼 採用 LDAP 查詢的個人識別碼 僅使用者 ID 使用者 ID/密碼 自訂	使用者 ID 的鑑別方法。 請注意： <ul style="list-style-type: none"> 若有安裝且使用 BadgeAuth eSF 或 PKI/CAC 應用程式，請將它設為由裝置提供。 若識別證或個人識別碼值儲存在資料庫表格中，則使用資料庫查詢設定。 使用 Active Directory 或 LDAP 作為 LDAP 選項。 使用者 ID/密碼和僅使用者 ID 會要求使用者在印表機控制面板輸入他們的認證。 自訂是指自訂鑑別 script。
替代識別證登入	✓	已停用 使用者 ID/密碼* 採用資料庫查詢的個人識別碼 採用 LDAP 查詢的個人識別碼	一種鑑別方式，其中，識別證是主要登入方式，使用者可以手動輸入他們的認證。 請注意： 如果已安裝 BadgeAuth eSF，則此設定不適用。
註冊新的識別證使用者	✗	已停用* 已啟用	可讓使用者輸入他們的 LDAP 認證（若有出現提示），以便首次註冊他們的識別證。 請注意： 如果已安裝 BadgeAuth eSF，則此設定不適用。

* 設定的預設值。

設定	可以是本端	值	說明
識別證提示	X	<任何文字字串> 請刷您的識別證*	在使用者輸入他們的認證之前，畫面上的訊息。 請注意： 如果已安裝 BadgeAuth eSF ，則此設定不適用。
觸控式螢幕 - 工作釋放	✓	使用者從清單中選取* 列印所有工作	決定在進行鑑別後，使用者是否可以瀏覽並選取列印工作，或是列印所有工作。 如需觸控式螢幕 - 工作釋放的詳細資訊，請參閱第 152 頁的“自動釋放機密列印”。
觸控式螢幕 - 全部列印	✓	已停用* 已啟用	可讓使用者選取全部列印選項。 請注意： 此設定僅適用於觸控式螢幕印表機。
僅限鍵台 - 工作釋放	✓	使用者從清單中選取* 列印所有工作	決定在進行鑑別後，使用者是否可以瀏覽並選取列印工作，或是列印所有工作。
僅限鍵台 - 使用者選項*	✓	僅列印* 列印並刪除	可讓使用者刪除特定列印工作。 請注意： 此設定僅適用於非觸控式螢幕印表機。
僅限鍵台 - 全部列印	✓	已停用* 已啟用	可讓使用者選取所有列印工作。 請注意： 此設定僅適用於非觸控式螢幕印表機，而且必須將僅限鍵台 - 工作釋放設為 使用者從清單中選取 。
工作顯示順序	X	列印日期（降序）* 列印日期（升序）	列印工作的順序。
工作列印順序	X	列印日期（降序）* 列印日期（升序）	已釋放列印工作的順序。
列印工作的目錄	X	<任何網路或本端路徑> c:\lexmark\printrelease*	保留或儲存列印工作的位置。
列印工作目錄的使用者名稱	X	<任何文字字串>	對列印工作的目錄中指定的目錄具有讀寫權限的使用者名稱。 請注意： 若是使用網域帳戶，使用者名稱的書寫格式為<網域; 使用者名稱>。
列印工作目錄的密碼	X	<任何文字字串>	對列印工作的目錄中指定的目錄具有讀寫權限的使用者名稱。
加密列印工作的目錄	X	<任何網路或本端路徑> c:\lexmark\printrelease*	儲存加密列印工作的位置。管理者可使用 PrintCrypton™ 卡或智慧卡，來加密列印工作。
工作加密方法	X	裝置憑證* 使用者憑證	釋放工作之前，解密加密列印工作時所使用的憑證。 <ul style="list-style-type: none"> • 若是使用 PrintCrypton，請選取裝置憑證。 • 若是使用智慧卡，請選取使用者憑證。
在指定時數之後刪除未列印的工作	X	1 - 336 10*	刪除列印工作前的時數。
* 設定的預設值。			

設定	可以是本端	值	說明
在指定時數之後刪除已列印的工作	X	1 - 24 0*	刪除已釋出並保留的重新列印工作之前的時數。 請注意： <ul style="list-style-type: none"> • 1 至 24 的任何值，均可啟用重新列印。 • 指定 0 會停用重新列印。
功能存取	X	已停用* 按使用者 ID 按群組	判斷使用者或群組是否可存取特定印表機功能。
使用者配額	X	已停用* 按使用者 ID 按群組	使用者或群組允許列印與複印的工作數量。
配額期間	X	每月* 每年	決定要以每月或每年為週期來測量配額。
預設使用者總配額	X	<任何正整數> 0*	使用者可以列印或複印的初始頁數。
預設使用者彩色配額	X	<任何正整數> 0*	使用者可以進行彩色列印或複印的初始頁數。
預設使用者允許彩色	X	是* 否	可讓使用者以彩色列印。
群組成員的配額	X	按群組* 按使用者	決定管理者可否為個別使用者或群組中的所有使用者置換配額。 請注意： 此設定只適用於使用者配額設為 按群組 。
顯示剩餘的複印配額	X	永不* 複印工作之前 複印工作之後	通知使用者其剩餘複印次數。
重設配額	X	重設所有總數* 移除所有使用者	決定配額是否重設或從配額表格移除使用者。 請注意： 您必須配置重設配額 script ，才能使用此設定。
超出配額上限	X	已停用* 已啟用	可讓使用者超出已分配給他們的列印和複印配額。
替代釋放位置	X	已停用* 已啟用	可讓使用者從另一台印表機釋放工作。
啟用從 Unix/Novell 列印	X	是 否*	可讓使用者執行從 UNIX、Linux、OS X 或 Micro Focus（前身為 Novell）軟體環境中列印佇列釋放之送入工作的進階處理。
LDAP 多重網域支援	X	已停用* 已啟用	可讓印表機接受多重網域配置，以便不同網域中的使用者可使用此印表機。
LDAP 伺服器	X	<任何文字字串>	用於鑑別的 LDAP 伺服器。

* 設定的預設值。

設定	可以是本端	值	說明
LDAP 連接埠	X	389* 636 3268 3269	LDAP 伺服器所使用的連接埠號碼。 <ul style="list-style-type: none"> • 389 是標準 LDAP 連接埠。 • 636 是採用 SSL 的標準 LDAP 連接埠。 • 3268 是通用類別目錄。 • 3269 是採用 SSL 的通用類別目錄。
LDAP 使用 SSL	X	是 否*	可讓 LPM 在查詢 LDAP 時使用 SSL。
LDAP 登入使用者名稱	X	<任何文字字串>	用於登入 LDAP 伺服器的使用者 ID。
LDAP 登入密碼	X	<任何文字字串>	用於登入 LDAP 伺服器的密碼。
LDAP 使用者 ID 類型	X	主要名稱* 識別名稱	用於 LDAP 登入認證的使用者 ID 格式。
LDAP 主要網域	X	<任何文字字串>	LDAP 中使用的網域名稱。 請注意： 此網域名稱適用於 LDAP 使用者 ID 類型設為 主要名稱 的情況。
LDAP 搜尋基礎	✓	<任何文字字串>	與 LDAP 查詢搭配使用的 LDAP 搜尋基礎。
LDAP 使用進階配置檔	X	是 否*	LDAP 系統要求 Lexmark 文件分送系統 (LDD) 使用進階配置檔。
LDAP 使用者 ID 屬性	X	<任何文字字串>	內含使用者 ID 的 LDAP 欄位名稱。
LDAP 識別證 ID 屬性	X	<任何文字字串>	內含識別證號碼的 LDAP 欄位名稱。 請注意： 若將使用者鑑別設為 採用 LDAP 查詢的識別證 ，則需要此設定。
LDAP 個人識別碼 ID 屬性	X	<任何文字字串>	內含個人識別碼的 LDAP 欄位名稱。 請注意： 若將使用者鑑別設為 採用 LDAP 查詢的個人識別碼 ，則需要此設定。
LDAP 電子郵件屬性	X	<任何文字字串> 郵件*	內含使用者電子郵件位址的 LDAP 欄位名稱。 請注意： 使用任何進階電子郵件功能時，需要此設定。
LDAP 根目錄屬性	X	<任何文字字串> homeDirectory*	內含使用者根目錄的 LDAP 欄位名稱。 請注意： 當使用者的根目錄中配置「掃描至網路」設定檔和目的地設定時，需要此設定。
LDAP 自訂屬性 1	X	<任何文字字串>	可讓您指定已追蹤使用量資料中的更多 LDAP 屬性。
LDAP 自訂屬性 2			
LDAP 自訂屬性 3			
複印 - 返回複印畫面	X	是 否*	完成複印工作後，讓使用者返回複印主畫面。
複印 - 警告臨界值	X	0 - 999 999*	複印工作釋放前，使用者必須確認的份數。 請注意： 指定 0 會停用此設定。

* 設定的預設值。

設定	可以是本端	值	說明
複印 - 複印中心臨界值	X	<任何整數> 0*	單一複印工作允許的頁數。 請注意： 若頁數超過上限，便會出現提示，通知使用者使用複印中心。使用者無法繼續進行複印工作。
複印中心錯誤訊息	X	<任何文字字串> 此工作太大，無法在此裝置上處理。 您必須將它傳送至複印中心。*	當頁數超過複印 - 複印中心臨界值中設定的頁數上限，會顯示此訊息。
電子郵件 - 從來源	X	LDAP* 資料庫 裝置	從印表機傳送電子郵件時所使用的電子郵件位址來源。 請注意： <ul style="list-style-type: none"> • LDAP 和資料庫會使用此使用者的電子郵件位址。 • 印表機會使用在印表機電子郵件設定中配置的電子郵件位址。
電子郵件 - 使用者只能傳送給本人	X	是 否*	可讓使用者只傳送電子郵件給自己。
電子郵件 - 傳送複本給使用者	X	是* 否	可讓使用者接收一份已釋放的電子郵件工作。
電子郵件 - 追蹤目的地	X	是 否*	在完成電子郵件工作後追蹤收件人的電子郵件位址。
電子郵件 - 傳送於	X	多功能複合機* 伺服器	決定電子郵件工作是從印表機或 Lexmark 文件分送系統 (LDD) 伺服器傳送。
電子郵件 - 返回電子郵件畫面	X	是 否*	完成電子郵件工作後，讓使用者返回電子郵件主畫面。
電子郵件 - 附件大小上限	X	<任何整數> 0*	使用者可附加至電子郵件的檔案大小上限 (MB)。 請注意： <ul style="list-style-type: none"> • 指定 0 會停用此設定。 • 若檔案大小超過上限，使用者便無法繼續進行電子郵件工作。
電子郵件 - 大小上限錯誤訊息	X	<任何文字字串> 附件超出為電子郵件系統設定的允許大小上限；無法傳送此電子郵件。*	當檔案大小超過電子郵件 - 附件大小上限中設定的大小上限，會顯示此訊息。
傳真 - 追蹤目的地	X	是 否*	完成傳真工作後追蹤傳真目的地號碼。
* 設定的預設值。			

設定	可以是本端	值	說明
使用資料庫表格進行傳真	X	是否*	<p>使用名為「PR_FAX 表格」的新增資料庫。此設定用於印表機的傳真功能。只有當使用資料庫表格進行傳真設定為是時，才會啟動資料庫查詢功能。</p> <p>在傳真伺服器中，將先在資料庫中查詢寄件者的回覆地址。如果找不到，則伺服器將啟動 LDAP 查詢。如果在 LDAP 查詢過程中也找不到使用者，則不會有回覆地址。</p> <p>如果是傳真類比，將先在資料庫中查詢寄件者的傳真號碼。如果找不到，則伺服器將啟動 LDAP 查詢。傳真類比與傳真伺服器不同，如果在 LDAP 查詢過程中找不到使用者，則傳真類比需要在印表機中進行 Embedded Web Server (內嵌式 Web 伺服器) 查詢。如果仍然找不到，則不會有回覆地址。</p> <p>有關在印表機中為傳真類比設定 Embedded Web Server (內嵌式 Web 伺服器) 的詳細資料，請參閱第 153 頁的“設定用於傳真類比的 Embedded Web Server (內嵌式 Web 伺服器)”。</p> <p>請注意：管理員使用 Firebird 或 Microsoft SQL Server 手動填入 PR_FAX 表格。</p>
掃描至網路 - 目的地	X	使用者的根目錄* 檔案共用 檔案共用 + 使用者 ID 檔案共用 + LDAP 屬性 資料庫查詢	掃描至網路時的目的地路徑類型。
掃描至網路 - 檔案共用區	✓	<任何網路或本端路徑>	掃描至網路 - 目的地中設定之檔案共用選項的目的地路徑。
掃描至網路 - 子資料夾	X	<任何文字字串>	網路目的地的子資料夾。
掃描至網路 - 建立目錄	X	否* 是 - 僅建立 是 - 建立並設定許可權	在使用者指定的網路目的地路徑不存在時自動建立目錄。
掃描至網路 - 鑑別	X	使用服務帳戶* 提示使用者密碼	掃描至網路時的印表機鑑別類型。
掃描至網路 - 網域	X	<任何文字字串>	掃描至網路時所使用的網路網域。
掃描至網路 - 使用者 ID	X	<任何文字字串>	將工作傳送至網路的使用者名稱。 請注意： 此設定只適用於掃描至網路 - 鑑別設為使用服務帳戶時。
掃描至網路 - 密碼	X	<任何文字字串>	將工作傳送至網路的使用者密碼。 請注意： 此設定只適用於掃描至網路 - 鑑別設為使用服務帳戶時。
掃描至網路 - 預設檔名	X	<任何文字字串> 掃描*	傳送至網路的文件名稱。

* 設定的預設值。

設定	可以是本端	值	說明
掃描至網路 - 附加時間戳記	X	是* 否	文件傳送至網路時，將日期和時間附加至文件。
掃描至網路 - 提示掃描更多	X	是 否*	在完成「掃描至網路」工作後，提示使用者掃描更多文件。 請注意： 若要讓使用者返回「掃描至網路」主畫面，請選取 否 。如果選取 是 ，是否掃描另一個檔案？選項隨即顯示。
追蹤裝置主電腦名稱	X	是* 否	隨同使用量資料一併記錄印表機主電腦名稱或 IP 位址。
列印 - 檢查雙面列印計數頁數	X	已停用 已啟用*	檢查列印工作，確認雙面列印工作頁數正確。
列印檔案操作	X	使用標準方法* 使用替代方法	儲存檔案的方法。 請注意： <ul style="list-style-type: none"> • 如果使用標準方法，則指定 FileClass (jcifs)。 • 如果使用替代方法，請指定 TISFile。
將裝置使用量用於列印統計	X	是 否*	使用印表機追蹤列印工作。 請注意： 若要防止 Lexmark 文件分送系統 (LDD) 將列印工作記錄在使用量資料中，請選取 是 。
將伺服器時間用於裝置使用量	X	是 否*	使用印表機時間以取得使用量資料。 請注意： 若要使用 Lexmark 文件分送系統 (LDD) 伺服器時間來取得使用量資料，請選取 是 。
工作分頁器	✓	已停用* 已啟用	在各頁之間放置一張紙張。
顯示列印狀態	X	已停用 已啟用*	列印工作時，印表機顯示幕會顯示狀態訊息。
PJL 使用者資訊索引鍵	✓	<空白> @PJL LJOBINFO USERID <使用者 ID 的其他 PJL 字串>	為列印工作指派使用者 ID 的替代方法。 請注意： 若未指定，則使用者 ID 會取自連接埠監視器的 JOB_INFO_2 架構。
日誌資訊	X	已停用* 已啟用	顯示 Lexmark Management Console-LDD 管控平台日誌的詳細記錄。

* 設定的預設值。

自動釋放機密列印

自動釋放機密列印是一種組織設定，可讓使用者在登入後，自動釋放其列印工作。此設定可避免使用者在釋放列印工作時，直接與印表機互動。如果啟用，則此設定會控制佇列中來自各種來源的所有列印工作。

- 1 從 Lexmark Management Console-LDD 管控平台，按一下**解決方案**標籤。
- 2 從解決方案區段，選取 **PrintReleasev2**。
- 3 從作業區段，選取**配置**。

- 4 從配置 ((PrintReleasev2)) 區段，在觸控式螢幕 - 工作釋放功能表中，選取**列印所有工作**。
- 5 按一下**套用**。

請注意：完成這些步驟後，在印表機面板中啟動「釋放機密列印」，以自動列印所有工作。

請注意：將應用程式配置的登入設定檔設定為釋放機密列印，以使用**釋放機密列印**的自動證件鑑別。如需有關設定 eSF 應用程式的詳細資訊，請參閱第 153 頁的“[配置 BadgeAuth 和 CardAuth](#)”。

設定用於傳真類比的 Embedded Web Server（內嵌式 Web 伺服器）

- 1 從 Embedded Web Server（內嵌式 Web 伺服器），按一下**設定 > 傳真**。
- 2 從傳真預設區段，將傳真模式設定為**類比**。
- 3 按一下**類比傳真設定**。
- 4 在傳真封面區段，於寄件者欄位輸入寄件者的傳真號碼。
- 5 按一下**儲存**。

配置釋放機密列印的 eSF 應用程式設定

下列 eSF 應用程式常與 Lexmark 文件分送系統 (LDD) 釋放機密列印解決方案搭配使用。如需受支援 eSF 應用程式版本的詳細資訊，請參閱第 8 頁的“[支援的內嵌式解決方案架構 \(eSF\) 應用程式](#)”。

請注意：配置識別證讀卡器驅動程式時，我們建議使用預設值。

配置 BadgeAuth 和 CardAuth

視印表機型號而定，BadgeAuth 和 CardAuth eSF 應用程式需要不同版本。應用程式的安裝和配置也會因印表機型號而異。

eSF 應用程式與版本	支援的印表機
CardAuth 第 5 版	e-Task 5
BadgeAuth 第 2 版	e-Task 4、e-Task 3 和 e-Task 2+
BadgeAuth 第 1.22 版	e-Task 2

請注意：如需受支援印表機型號的詳細資訊，請參閱第 23 頁的“[支援的印表機型號](#)”。

瞭解 e-Task 5 印表機的 CardAuth 第 5 版配置資料

若要避免部署時發生錯誤，請執行下列動作：

- 升級期間請確定現有的 CardAuth 應用程式正在執行。
- 如適用，請配置下列各項：
 - 使用者鑑別設定
 - Web 服務設定
 - 身分識別服務供應商設定（用於 Lexmark 列印管理用戶端支援）

- 個人識別碼設定
- LDAP 設定
- LDAP 伺服器設定
- LDAP 屬性
- 登入畫面設定
- 鎖定畫面設定
- 自訂設定檔
- 進階設定

使用者鑑別設定

設定	說明
證件驗證	此設定決定證件的驗證方式。 可能的值 <ul style="list-style-type: none"> • 印表機型 • Web 服務（用於 LPM 就地部署） • LDAP 身份識別服務（用於 Lexmark 無伺服器列印管理）
證件註冊	使用證件註冊的登入方法。 若未指定此設定，或文字與印表機安全設定不符，則此設定會設為已停用。
手動登入	手動登入的登入方法。 若未指定此設定，或文字與印表機安全設定不符，則此設定會設為已停用。
範圍	使用者帳戶的位置。使用 Active Directory、Kerberos 或 LDAP+GSSAPI 時，請配置此設定。
管理登入	管理員登入的登入方法。 請確定您已配置印表機的本端管理員帳戶，且您已配置裝置管理群組的權限。依預設，此群組允許某些功能，以及管理和裝置管理公用程式功能表。然而，此設定預設為停用。
獲得授權的群組	可以使用管理員登入功能的群組。此功能只適用於使用者名稱，以及使用者名稱和密碼帳戶。
顯示在螢幕保護程式中	將管理登入按鈕顯示在螢幕保護程式上。

Web 服務設定

若將證件驗證設定為 Web 服務，則會使用下列方式與 Web 伺服器通訊：

請注意：這些設定也會決定使用者鑑定的 Web 服務通話版本。

設定	說明
伺服器 URL	用於註冊和驗證識別證 ID 的 Web 服務位址。請使用下列格式作為其值： <ul style="list-style-type: none"> • http://LBaddr:9780/mfpauth/services/MFPAuthService • https://LBaddr/mfpauth/services/MFPAuthService 其中 LBaddr 是 Lexmark 文件分送系統 (LDD) 負載平衡器伺服器的主電腦名稱或 IP 位址。
逾時 (秒)	連接至 Web 服務時所使用的逾時值（以秒計）。預設值為 15 秒。若要停用此逾時，請將值設為 0 。

設定	說明
註冊介面	<p>可能的值</p> <ul style="list-style-type: none"> • 版本 2 • 版本 1 <p>預設值為版本 1。版本 2 具額外功能，可追蹤用於註冊識別證之印表機的 IP 位址及主電腦名稱。</p> <p>請注意：版本 2 只適用於釋放機密列印 2.3 版本或更新版本。</p>
查詢介面	<p>可能的值</p> <ul style="list-style-type: none"> • 版本 2 • 版本 1 <p>預設值為版本 1。版本 2 具額外功能，可追蹤上次使用識別證的時間，以及在哪一台印表機上使用。</p> <p>請注意：版本 2 只適用於釋放機密列印 2.3 版本或更新版本。</p>

個人識別碼設定

設定	說明
個人識別碼驗證	<p>使用 LDAP 或 Web 服務觸發個人識別碼驗證。</p> <p>請注意：LDAP 驗證只在所需認證設定為僅限個人識別碼時適用。</p>
所需認證	<p>決定使用者登入印表機時是否需要下列項目：</p> <ul style="list-style-type: none"> • 使用者 ID 與個人識別碼 • 僅限個人識別碼
個人識別碼註冊/更新	<p>先鑑別使用者帳戶，再註冊或更新個人識別碼。停用時，此設定不允許註冊個人識別碼或更新個人識別碼。</p> <p>若未指定此設定，或文字與印表機安全設定不符，則此設定會設為已停用。</p>
Web 伺服器位址	<p>儲存個人識別碼的伺服器位址。請使用下列格式作為其值：</p> <p>https://LBaddr/api/1.0</p> <p>其中 LBaddr 是 Lexmark 文件分送系統 (LDD) 負載平衡器伺服器的主電腦名稱或 IP 位址。</p> <p>請注意：1.0 用於 LPM 伺服器，以決定是否使用證件鑑別個人識別碼功能。</p>
個人識別碼登入文字	<p>個人識別碼登入畫面中的自訂訊息。</p> <p>最小字元數為 0，最大字元數為 100。</p>
個人識別碼長度下限	<p>註冊或更新的最小所需個人識別碼長度。預設值為 4，但值的支援範圍為 4 至 16。請確定此值與 LPM 管理員入口網站個人識別碼設定一致。</p>
個人識別碼長度無效錯誤訊息	<p>當輸入的個人識別碼在註冊或更新期間不符合個人識別碼長度要求時顯示的自訂錯誤訊息。</p> <p>最小字元數為 0，最大字元數為 256。</p>
個人識別碼無效錯誤訊息	<p>輸入無效個人識別碼時顯示的自訂錯誤訊息。</p> <p>最小字元數為 0，最大字元數為 256。</p>
網路逾時	<p>與伺服器建立連線前的時間長度。預設值為 15，但值的支援範圍為 0 至 30。若要停用此逾時，請將值設為 0。</p>
通訊端逾時	<p>從伺服器接收回應資料前的時間長度。預設值為 15，但值的支援範圍為 0 至 30。若要停用此逾時，請將值設為 0。</p>
個人識別碼通知	<p>當使用者註冊時，此設定可讓您在印表機顯示幕上顯示個人識別碼、將個人識別碼以電子郵件寄送給使用者，或同時進行兩者。</p>

LDAP 設定

設定	說明
使用通訊錄	<p>使用通訊錄中配置的 LDAP 設定。在 eSF 第 5 版或更新版本上執行的印表機，會使用網路帳戶中的 LDAP 設定。如果有多個網路帳戶，則會選擇字母順序排第一個的網路帳戶。</p> <p>請注意：</p> <ul style="list-style-type: none"> 若要存取網路帳戶，請存取 Embedded Web Server（內嵌式 Web 伺服器），然後按一下設定 > 安全 > 網路帳戶。 此設定只在證件驗證設定為 LDAP 時使用，或在需要其他使用者資訊屬性時使用。

LDAP 伺服器設定

設定	說明
伺服器位址	LDAP 伺服器的主電腦名稱或 IP 位址。
伺服器連接埠	<p>用於與 LDAP 伺服器通訊的連接埠號碼。</p> <p>常用可能值</p> <ul style="list-style-type: none"> 389（非 SSL） 636 (SSL) 3268（非 SSL 通用類別目錄） 3269（SSL 通用類別目錄）
使用 SSL	使用 SSL 進行通訊。
搜尋基礎	LDAP 搜尋開始的目錄。
登入使用者名稱	用於登入 LDAP 伺服器的服務帳戶名稱。若未指定此設定，則會執行匿名繫結。
登入密碼	用於登入 LDAP 伺服器的服務帳戶密碼。

LDAP 屬性

必須指定下列 LDAP 屬性：

設定	說明
使用者 ID	使用者的 Windows 使用者 ID。對於 Active Directory，此設定與 samaccountname 相對應。
識別證 ID	使用者的識別證 ID。此設定只在證件驗證設定為 LDAP 時使用。
使用者資訊	以逗點隔開的使用者屬性清單。鑑別使用者後會查詢此清單。
群組成員屬性	使用者所屬的群組。
群組清單	顯示於管理權限中的群組，管理員可在此定義群組層級的權限。如果使用多個群組，則群組名稱必須以逗點隔開。
使用者個人識別碼	查閱個人識別碼驗證的 LDAP 屬性。

登入畫面設定

下列設定決定如何對使用者顯示登入畫面：

設定	說明
使用自訂登入文字	顯示自訂登入文字。為避免冗餘，如果文字包含在登入畫面影像中，請停用此設定。
自訂登入文字	顯示在登入畫面上的文字。若未指定此設定，則使用預設文字。

設定	說明
文字色彩	自訂登入文字的顏色。 可能的值 <ul style="list-style-type: none"> • 白色 • 黑色 若要將可用性最大化，請選擇與登入畫面影像色彩對比的色彩。
為登入畫面使用自訂影像	使用登入畫面上的自訂影像背景。
登入畫面影像	顯示在登入畫面上的影像。影像可以是 800 x 480 像素且大小不超出 100KB 的 GIF、PNG 或 JPG 格式。若未指定此設定，則使用預設影像。
手動登入文字	手動登入時顯示在登入畫面上的文字。若未指定此設定，則使用預設文字。 最小字元數為 0，最大字元數為 100。
允許不登入進行複印	讓使用者不需進行鑑別即可執行複印工作。 請注意： 此設定只適用於支援複印功能的印表機。
允許不登入進行傳真	讓使用者不需接受鑑別即可執行傳真工作。 請注意： 此設定只適用於支援傳真功能的印表機。

鎖定畫面設定

下列設定決定如何對使用者顯示鎖定畫面：

設定	說明
文字位置	登入文字在鎖定畫面上的位置。 可能的值 <ul style="list-style-type: none"> • 頂部 • 中間 • 底部
登入設定檔	成功登入後自動啟動的設定檔。 可能的值 釋放機密列印

自訂設定檔設定

設定	說明
名稱或 ID	可從鎖定畫面存取的應用程式或印表機。應用程式名稱有區分大小寫。
圖示文字	顯示在鎖定畫面上的自訂圖示名稱。
使用自訂圖示	顯示自訂圖示。
圖示上傳欄位	顯示在鎖定畫面上的自訂圖示影像，用於自訂設定檔。影像可以是 140 x 140 像素且大小不超出 40KB 的 GIF、PNG 或 JPG 格式。

進階設定

設定	說明
識別證登出延遲 (秒)	印表機註冊後續刷卡作為登出之前的時間長度。預設值為 2 。若要停用此逾時，請將值設為 0 。 最短時間 (以秒計) 為 0 ，最長時間 (以秒計) 為 10 。
使用選取的範圍	在註冊和使用者手動登入時新增所選取的範圍。例如： <code>userid@realm</code> 。本功能只適用於證件註冊和手動登入的登入方法為 Kerberos 、 Active Directory 或 LDAP+GSSAPI 的情形。 若針對證件註冊啟用此特性，則已註冊的識別證 ID 是採用 <code>username@realm</code> 格式。若針對手動登入啟用此特性，則印表機控制面板中顯示的使用者名稱是採用 <code>username@realm</code> 格式。 請注意： 此設定不適用於使用個人識別碼登入或註冊時。
在成功登入時啟用嗶聲	在識別證讀卡器成功讀取識別證時啟用音效。
嗶聲頻率	成功讀取識別證時，印表機的聲音頻率會發出嗶聲。預設值為 2000 。 最小頻率 (以赫茲計) 為 0 ，最大頻率 (以赫茲計) 為 65535 。

瞭解 e-Task 4、e-Task 3 和 e-Task 2+ 印表機的 BadgeAuth 第 2 版配置資料

登入畫面設定

下列設定決定如何對使用者顯示登入畫面：

設定	說明
背景專用透明投影膠片	此設定決定封面背景的背景專用透明投影膠片。
顯示登入文字	顯示自訂登入文字。為避免冗餘，如果文字包含在登入畫面影像中，請停用此設定。
登入畫面文字	顯示在登入畫面上的文字。若未指定此設定，則使用預設文字。
登入畫面影像	顯示在登入畫面上的影像。影像必須是 800 x 320 像素且大小不超出 40KB 的 GIF 格式。若未指定此設定，則使用預設影像。
登入方法	此設定決定使用者如何登入印表機。 可能的值 <ul style="list-style-type: none"> • 僅限證件 • 證件或手動登入 • 僅限手動登入 • 僅限個人識別碼 • 證件或個人識別碼登入 • 個人識別碼或手動登入 • 證件、個人識別碼或手動登入 請注意： 如果識別證無法使用，則手動登入讓使用者輸入其認證。
允許不登入進行複印	讓使用者不需進行鑑別即可執行複印工作。 請注意： 此設定只適用於支援複印功能的印表機。
允許不登入進行傳真	讓使用者不需接受鑑別即可執行傳真工作。 請注意： 此設定只適用於支援傳真功能的印表機。
自訂設定檔	可從鎖定畫面存取的應用程式或印表機。應用程式名稱有區分大小寫。
圖示文字	鎖定畫面上影像的自訂名稱。

設定	說明
圖示	顯示在鎖定畫面上的影像。影像必須是 120 x 75 像素的 GIF 格式。
按下圖示時的影像	按下鎖定畫面上的圖示時所顯示的影像。影像必須是 120 x 75 像素的 GIF 格式。
登入文字放置	登入文字的位置。 可能的值 <ul style="list-style-type: none"> 圖示上方 圖示下方
圖示或文字放置	文字或圖示的位置。 可能的值 <ul style="list-style-type: none"> 頂部 中間 底部

使用者鑑別設定

設定	說明
證件驗證	此設定決定證件的驗證方式。 可能的值 <ul style="list-style-type: none"> 無 LDAP Web 服務 身份識別服務（用於 Lexmark 無伺服器列印管理） <p>請注意： 選取無可讓所有具有有效證件的使用者使用印表機。</p>
證件註冊存取控制	此設定決定用於證件註冊的存取控制。 請注意： 選取無以限制所有使用者在特定印表機上註冊其識別證。 若要配置存取控制，請執行下列動作： <ol style="list-style-type: none"> 從 Embedded Web Server（內嵌式 Web 伺服器），按一下設定或配置。 視印表機機種而定，執行下列其中一項： <ul style="list-style-type: none"> 按一下安全性 > 安全設定 > 存取控制。 按一下安全性 > 編輯安全設定 > 存取控制。 按一下裝置應用程式或裝置解決方案，然後將功能設定至適當的 LDAP 建置組塊和安全範本。 按一下提出。 <p>如需有關配置存取控制的詳細資訊，請參閱證件鑑別管理者手冊。</p>
手動登入存取控制	此設定決定用於手動登入的存取控制。此方法的存取控制配置與證件註冊存取控制相同。 請注意： 若選取無，使用者必須在沒有識別證的情況下登入。
階段作業存取控制	此設定決定用於使用者工作階段資料的存取控制。其他印表機功能，例如「複印」，可以設定為相同的存取控制，然後取得使用者資訊。選取在建立存取控制時定義的 BadgeAuth 或 CardAuth 安全範本所對應的解決方案或應用程式號碼。
管理登入存取控制	此設定決定用於鑑別管理員的存取控制。 請注意： 選取已停用可防止管理登入按鈕出現在鎖定畫面上。

進階設定

設定	說明
顯示註冊簡介訊息	在提示使用者輸入其使用者 ID 之前，提示他們註冊其識別證。如果停用，此設定會自動提示使用者輸入其使用者 ID。
顯示註冊已完成訊息	將使用者重新導向至印表機主畫面之前，通知他們識別證註冊是否成功。如果停用，則此設定會自動將使用者重新導向至主畫面。
在成功登入時啟用嗶聲	在識別證讀卡器成功讀取識別證時啟用音效。
嗶聲頻率	成功讀取識別證時，印表機的聲音頻率會發出嗶聲。
登入設定檔	成功登入後自動啟動的設定檔。
使用選取的範圍	<p>在註冊和使用著手動登入時新增所選取的範圍。例如：<code>userid@realm</code>。本功能只適用於證件註冊和手動登入的登入方法為 Kerberos、Active Directory 或 LDAP+GSSAPI 的情形。</p> <p>若針對證件註冊啟用此特性，則已註冊的識別證 ID 是採用 <code>username@realm</code> 格式。若針對手動登入啟用此特性，則印表機控制面板中顯示的使用者名稱是採用 <code>username@realm</code> 格式。</p> <p>請注意：此設定不適用於使用個人識別碼登入或註冊時。</p>

Web 服務設定

若將證件驗證設定為 Web 服務，則會使用下列方式與 Web 伺服器通訊：

請注意：這些設定也會決定用於使用者鑑別的 Web 服務通話版本。

設定	說明
伺服器 URL	<p>此設定是用於註冊和驗證識別證 ID 的 Web 服務位址。請使用下列格式作為其值：</p> <ul style="list-style-type: none"> • <code>http://LBaddr:9780/mfpauth/services/MFPAuthService</code> • <code>https://LBaddr/mfpauth/services/MFPAuthService</code> <p>其中 <code>LBaddr</code> 是 Lexmark 文件分送系統 (LDD) 負載平衡器伺服器的主電腦名稱或 IP 位址。</p>
註冊介面	<p>此設定決定用於識別證註冊的 Web 服務通話版本。</p> <p>可能的值</p> <ul style="list-style-type: none"> • 版本 2 • 版本 1 <p>預設值為版本 1。版本 2 具額外功能，可追蹤用於註冊識別證之印表機的 IP 位址及主電腦名稱。</p> <p>請注意：版本 2 只適用於釋放機密列印 2.3 版本或更新版本。</p>
查詢介面	<p>此設定決定用於識別證查詢的 Web 服務通話版本。</p> <p>可能的值</p> <ul style="list-style-type: none"> • 版本 2 • 版本 1 <p>預設值為版本 1。版本 2 具額外功能，可追蹤上次使用識別證的時間，以及在哪一台印表機上使用。</p> <p>請注意：版本 2 只適用於釋放機密列印 2.3 版本或更新版本。</p>

個人識別碼設定

設定	說明
Web 伺服器位址	儲存個人識別碼的伺服器位址。請使用下列格式作為其值： https://LBaddr/api/1.0 其中 LBaddr 是 Lexmark 文件分送系統 (LDD) 負載平衡器伺服器的主電腦名稱或 IP 位址。 請注意：1.0 用於 LPM 伺服器，以決定是否使用證件鑑別個人識別碼功能。
個人識別碼長度下限	註冊或更新的最小所需個人識別碼長度。預設值為 4 ，但值的支援範圍為 4 至 16 。請確定此值與 LPM 管理員入口網站個人識別碼設定一致。
個人識別碼長度無效錯誤訊息	當輸入的個人識別碼在註冊或更新期間不符合個人識別碼長度要求時顯示的自訂錯誤訊息。 最小字元數為 0 ，最大字元數為 256 。
個人識別碼無效錯誤訊息	輸入無效個人識別碼時顯示的自訂錯誤訊息。 最小字元數為 0 ，最大字元數為 256 。

LDAP 設定與 LDAP 伺服器設定

設定	說明
使用通訊錄	使用通訊錄中配置的 LDAP 設定。必須為單功能印表機指定 LDAP 設定。
伺服器位址	LDAP 伺服器的主電腦名稱或 IP 位址。
伺服器連接埠	用於與 LDAP 伺服器通訊的連接埠號碼。 常用可能值 <ul style="list-style-type: none"> • 389 (非 SSL) • 636 (SSL) • 3268 (非 SSL 通用類別目錄) • 3269 (SSL 通用類別目錄)
使用 SSL	使用 SSL 進行通訊。
搜尋基礎	LDAP 搜尋開始的目錄。
登入使用者名稱	用於登入 LDAP 伺服器的服務帳戶名稱。若未指定此設定，則會執行匿名繫結。
登入密碼	用於登入 LDAP 伺服器的服務帳戶密碼。

LDAP 屬性

必須指定下列 LDAP 屬性：

設定	說明
使用者 ID	使用者的 Windows 使用者 ID。對於 Active Directory，此設定與 samaccountname 相對應。
識別證 ID	使用者的識別證 ID。此設定只在證件驗證設定為 LDAP 時使用。
使用者資訊	以逗點隔開的使用者屬性清單。鑑別使用者後會查詢此清單。

主畫面設定

下列設定決定使用者登入後，BadgeAuth 如何與印表機主畫面進行互動：

設定	說明
顯示使用者名稱	<p>使用者名稱的格式。</p> <p>可能的值</p> <ul style="list-style-type: none"> 無—不顯示使用者名稱。 使用者 ID—顯示與識別證相關聯的使用者 ID。 cn—查閱使用者的 cn LDAP 屬性，然後顯示。 givenName + sn—查閱使用者的 givenName 和 sn LDAP 屬性，然後顯示。這些屬性通常是使用者的名字和姓氏。 <p>請注意：使用者 ID LDAP 屬性必須符合識別證查閱的結果。</p>
使用者名稱格式	<p>如果顯示使用者名稱設為無，則此設定會決定使用者名稱的格式如何在狀態視窗中顯示。輸入 %u 作為使用者名稱。</p>
使用主畫面登出	<p>顯示在印表機主畫面上登出的圖示。</p>
識別證登出延遲	<p>印表機註冊後續刷卡作為登出之前的時間長度（以秒計）。預設值為 2 秒。</p>

瞭解 e-Task 2 印表機的 BadgeAuth 第 1.22 版配置資料

設定	說明
登入畫面文字	<p>顯示在登入畫面上的文字。若未指定此設定，則使用預設文字。</p>
登入畫面影像	<p>顯示在登入畫面上的影像。影像必須是 640 x 320 像素且大小不超出 40KB 的 GIF 格式。若未指定此設定，則使用預設影像。</p>
登入方法	<p>此設定決定使用者如何登入印表機。</p> <p>可能的值</p> <ul style="list-style-type: none"> 僅限證件 證件或手動登入 僅限手動登入 <p>請注意：如果識別證無法使用，則手動登入讓使用者輸入其認證。</p>
允許不登入進行複印	<p>讓使用者不需進行鑑別即可執行複印工作。</p> <p>請注意：此設定只適用於支援複印功能的印表機。</p>
允許不登入進行傳真	<p>讓使用者不需進行鑑別即可執行傳真工作。</p> <p>請注意：此設定只適用於支援傳真功能的印表機。</p>
證件註冊	<p>使用證件註冊的登入方法。</p> <p>可能的值</p> <ul style="list-style-type: none"> 無 提示使用者 ID 提示使用者 ID 和密碼 <p>請注意：若要限制所有使用者在特定印表機上註冊其識別證，請選取無。如果已指定值，則資料會使用 LDAP 驗證。</p>

設定	說明
證件驗證	此設定決定證件的驗證方式。 可能的值 <ul style="list-style-type: none"> • 無 • LDAP • Web 服務 請注意： 若要讓使用者刷所有有效的證件以使用印表機，請選取 無 。
手動登入	手動登入的登入方法。 可能的值 <ul style="list-style-type: none"> • 提示使用者 ID • 提示使用者 ID 和密碼 請注意： 使用 LDAP 驗證資料。
LDAP 屬性 - 識別證 ID	使用者的識別證 ID。此設定只在證件驗證設定為 LDAP 時使用。
LDAP 屬性 - 使用者資訊	以逗點隔開的使用者屬性清單。鑑別使用者後會查詢此清單。
Web 服務	用於註冊和驗證識別證 ID 的 Web 服務位址。請使用下列格式作為其值： http://LBaddr:9780/mfpauth/services/MFPAuthService 其中 LBaddr 是 Lexmark 文件分送系統 (LDD) 負載平衡器伺服器的主電腦名稱或 IP 位址。
Web 服務逾時	與 Web 服務建立連線前的時間長度。預設值為 15 秒。 請注意： 若要停用此逾時，請將值設為 0
顯示註冊簡訊	在提示使用者輸入其使用者 ID 之前，提示他們註冊其識別證。如果停用，此設定會自動提示使用者輸入其使用者 ID。
顯示註冊已完成訊息	將使用者重新導向至印表機主畫面之前，通知他們識別證註冊是否成功。如果停用，則此設定會自動將使用者重新導向至主畫面。
在成功登入時啟用音效	在識別證讀卡器成功讀取識別證時啟用音效。
嗶聲頻率	成功讀取識別證時，印表機的聲音頻率會發出嗶聲。
裝置授權	獲允許使用印表機的 Active Directory 群組清單，以逗點隔開。如果未指定，則所有已鑑別的使用者都可以使用印表機。

配置裝置使用量

裝置使用量 eSF 應用程式不需要授權。以下是可與 Lexmark 文件分送系統 (LDD) 釋放機密列印搭配使用的裝置使用量配置資料：

請注意：為避免單一異動在資料庫中有重複的項目，請確認裝置使用量和釋放機密列印並未同時追蹤。

eSF 應用程式與版本	支援的印表機
裝置使用量第 1.10 版	e-Task 5、e-Task 4、e-Task 3 和 e-Task 2+
裝置使用量第 1.6 版	e-Task 2

請注意：如需受支援印表機型號的詳細資訊，請參閱第 23 頁的“[支援的印表機型號](#)”。

瞭解 e-Task 5、e-Task 4、e-Task 3 和 e-Task 2+ 印表機的裝置使用量第 1.10 版配置資料

設定	說明
網站 ID	此設定是印表機用於報告的網站 ID。若未指定此設定，則會使用 Lexmark 文件分送系統 (LDD) 中的預設網站代碼。
伺服器類型	此設定決定接收使用量資料報告的伺服器類型。 可能的值 <ul style="list-style-type: none"> • Web 服務—實作裝置使用量 Web 服務規格的一般 Web 服務 • Lexmark 文件分送系統 (LDD)—配置為接收裝置使用量統計的 Lexmark 文件分送系統 (LDD) 伺服器
伺服器 URL	顯示在登入畫面上的文字。若未指定此設定，則使用預設文字。 此設定是用來傳送資料到伺服器的 URL。使用下列格式作為 Lexmark 文件分送系統 (LDD) 伺服器類型的值： <ul style="list-style-type: none"> • http://LBaddr: 9780 • https://LBaddr 其中 LBaddr 是 Lexmark 文件分送系統 (LDD) 負載平衡器伺服器的主電腦名稱或 IP 位址。
追蹤複印	啟用時，會追蹤印表機上的複印工作。在未使用釋放機密列印配額時，我們建議您利用此方法追蹤複印。如果已啟用配額，則 Lexmark 文件分送系統 (LDD) 追蹤複印工作與追蹤複印設定不得啟用。 請注意： 若要避免在複印或複印取消工作流程期間，PR_STATS 報告中有重複的項目，則追蹤複印與追蹤複印取消設定不得在印表機上同時啟用。
追蹤複印取消	啟用時，會追蹤印表機上取消的複印工作。使用 Lexmark 文件分送系統 (LDD) 時若啟用配額，我們建議您利用此方法追蹤一般的複印。使用此設定時，只會追蹤實際列印的頁面。取消的複印工作會立即傳送至伺服器，以進行即時的使用者配額更新。 請注意： 若要避免在複印或複印取消工作流程期間，PR_STATS 報告中有重複的項目，則追蹤複印與追蹤複印取消設定不得在印表機上同時啟用。
追蹤電子郵件	啟用時，會追蹤從印表機傳送的電子郵件。若使用 Lexmark 文件分送系統 (LDD) 釋放機密列印，則寄件人欄位會顯示登入使用者的電子郵件位址，且追蹤電子郵件設定不得啟用。
追蹤傳真傳送	啟用時，會追蹤從印表機傳送的傳真。我們建議您使用此方法追蹤傳真工作。如果使用釋放機密列印 (傳真 + 設定檔)，則追蹤傳真傳送設定不得啟用。
追蹤傳真接收	啟用時，會追蹤傳送至印表機的傳真。
追蹤 FTP	啟用時，會追蹤從印表機傳送的 FTP 掃描。
追蹤列印	啟用時，會追蹤印表機의 列印工作。當您使用 Lexmark 文件分送系統 (LDD) 釋放機密列印時，我們建議您只利用此方法追蹤未使用釋放機密列印傳送的列印工作。請確定忽略特定來源的列印工作設定已啟用。
忽略特定來源的列印工作	未產生列印追蹤資料的 IP 位址清單，以逗點隔開。使用 Lexmark 文件分送系統 (LDD) 釋放機密列印時，若使用釋放機密列印傳送工作，我們建議您利用此方法避免重複追蹤項目。若已啟用追蹤列印，則此清單必須包含所有 Lexmark 文件分送系統 (LDD) 應用程式伺服器位址。將 Lexmark 文件分送系統 (LDD) 伺服器納入此清單會導致重複追蹤項目。
追蹤內部列印	啟用時，會追蹤傳真確認、電子郵件確認，以及功能表設定等列印工作。此報告不包括使用者起始的列印工作。
追蹤其他掃描	啟用時，會追蹤產生掃描工作的工作。此報告包含任何其他不屬於釋放機密列印套件的 eSF 應用程式或 Lexmark 文件分送系統 (LDD) 設定檔。
在資料中包含設定檔名稱	啟用時，會追蹤起始工作流程或掃描工作的設定檔名稱。 請注意： 我們建議您只在必要時啟用此設定。

Lexmark 文件分送系統 (LDD) 的工作提出選項

設定	說明
用戶端 ID	此設定是取自與用戶端 ID 搭配使用之身分識別服務提供者的用戶端認證。
用戶端密碼	此設定是取自與用戶端密碼搭配使用之身分識別服務提供者的用戶端認證。
SSL 憑證	用於安全連線的憑證。
工作提出介面	此設定決定用於傳送工作報告的 Web 服務通話版本。預設值為版本 1。
報告傳送模式	此設定決定應用程式如何傳送報告。 可能的值 <ul style="list-style-type: none"> • 立即傳送 • 按批次傳送 • 按排程傳送 預設值為立即傳送。
按批次傳送：每個批次的最大記錄數	此設定決定應用程式按批次傳送報告前所收集的已追蹤記錄筆數。預設值為 100 ，但值的支援範圍為 1 至 1000 。
形成一個批次的最大等待時間（分鐘）	應用程式按批次傳送報告前的時間長度。預設值為 15 ，但值的支援範圍為 0 至 35,790 。 請注意： 指定 0 會停用此設定。
按批次傳送：重新傳送延遲（秒）	應用程式按批次傳送報告前的時間長度。預設值為 600 、 1200 、 1800 。
按排程傳送：每個批次的最大記錄數	此設定決定應用程式按排程傳送報告前所收集的已追蹤記錄筆數。預設值為 100 ，但值的支援範圍為 1 至 1000 。
按排程傳送：重新傳送延遲（秒）	應用程式按排程傳送報告前的時間長度。預設值為 600 、 1200 、 1800 。
報告傳送間隔	以批次傳送已追蹤工作前的間隔。 可能的值 <ul style="list-style-type: none"> • 分鐘 • 每天 • 每週 預設值為分鐘。
分鐘	此設定決定何時傳送報告，以分鐘為單位。預設值為 10 ，但值的支援範圍為 5 至 1440 。
每天	此設定決定在當天內何時傳送報告。使用 (HH : mm) 時間格式。若要新增不同時間，請使用逗點。
週間日	此設定可選擇當週中的某一天來決定何時傳送報告。預設值為週日。
當天時間（24 小時格式）	此設定決定在當週選定的日期間何時傳送報告。使用 (HH : mm) 時間格式。若要新增不同時間，請使用逗點。

瞭解 e-Task 2 印表機的裝置使用量第 1.6 版配置資料

設定	說明
網站 ID	印表機用於報告的網站 ID。若未指定此設定，則會使用 Lexmark 文件分送系統 (LDD) 中的預設網站代碼。
伺服器類型	接收使用量資料報告的伺服器類型。 可能的值 <ul style="list-style-type: none"> • Web 服務—實作裝置使用量 Web 服務規格的一般 Web 服務 • Lexmark 文件分送系統 (LDD)—配置為接收印表機使用量統計的 Lexmark 文件分送系統 (LDD) 伺服器
伺服器 URL	用來傳送資料到伺服器的 URL。使用下列格式作為 Lexmark 文件分送系統 (LDD) 伺服器類型的值： <ul style="list-style-type: none"> • http://LBaddr:9780 • https://LBaddr 其中 LBaddr 是 Lexmark 文件分送系統 (LDD) 負載平衡器伺服器的主電腦名稱或 IP 位址。
追蹤複印	追蹤複印工作。在未使用釋放機密列印配額時，我們建議您利用此方法追蹤複印。如果已啟用配額，則 Lexmark 文件分送系統 (LDD) 追蹤複印工作與追蹤複印設定必須停用。 請注意： 若要避免在複印或複印取消工作流程期間，PR_STATS 報告中有重複的項目，則追蹤複印與追蹤複印取消設定不得在印表機上同時啟用。
追蹤複印取消	追蹤已取消的複印工作。使用 Lexmark 文件分送系統 (LDD) 時若啟用配額，我們建議您利用此方法追蹤一般的複印。使用此設定時，只會追蹤實際列印的頁面。取消的複印工作會立即傳送至伺服器，以進行即時的使用者配額更新。 請注意： 若要避免在複印或複印取消工作流程期間，PR_STATS 報告中有重複的項目，則追蹤複印與追蹤複印取消設定不得在印表機上同時啟用。
追蹤電子郵件	追蹤從印表機傳送的電子郵件。若使用 Lexmark 文件分送系統 (LDD) 釋放機密列印，則寄件人欄位會顯示登入使用者的電子郵件位址，且追蹤電子郵件設定必須停用。
追蹤傳真傳送	追蹤從印表機傳送的傳真。如果使用釋放機密列印（傳真 + 設定檔），則追蹤傳真傳送設定必須停用。
追蹤傳真接收	追蹤傳送至印表機的傳真。
追蹤 FTP	追蹤從印表機傳送的 FTP 掃描。
追蹤列印	追蹤列印工作。使用 Lexmark 文件分送系統 (LDD) 釋放機密列印時，我們建議您只利用此方法追蹤未使用釋放機密列印傳送的列印工作。請確定忽略特定來源的列印工作設定已啟用。
忽略特定來源的列印工作	未產生列印追蹤資料的 IP 位址清單，以逗點隔開。使用 Lexmark 文件分送系統 (LDD) 釋放機密列印時，若使用釋放機密列印傳送工作，我們建議您利用此方法避免重複追蹤項目。若已啟用追蹤列印，則此清單必須包含所有 Lexmark 文件分送系統 (LDD) 應用程式伺服器位址。將 Lexmark 文件分送系統 (LDD) 伺服器納入此清單會導致重複追蹤項目。
追蹤內部列印	追蹤列印工作，例如傳真確認、電子郵件確認，以及功能表設定。此報告不包括使用者起始的列印工作。
追蹤其他掃描	追蹤產生掃描工作的工作。此報告包含任何其他不屬於釋放機密列印套件的 eSF 應用程式或 Lexmark 文件分送系統 (LDD) 設定檔。
在資料中包含設定檔名稱	追蹤起始工作流程或掃描工作的設定檔名稱。 請注意： 我們建議您只在必要時啟用此設定。
工作提出設定檔名稱	要使用的工作提出設定檔名稱。預設值為 DeviceUsageEsf。請確認此設定與伺服器 script 名稱相符。

使用 Microsoft SQL Server 建立釋放機密列印資料庫

Microsoft SQL Server 中的釋放機密列印資料庫表格會在安裝期間自動建立。在安裝期間，請在資料庫畫面上指定 Microsoft SQL Server 資料庫伺服器資訊。此程序會自動將正確資訊填入 `database.properties` 檔案。在與 `database.properties` 檔案相同的目錄中，會儲存 `database_mssql.properties` 檔案的備份複本。`database_mssql.properties` 檔案包含變數名稱，可在格式化 Microsoft SQL Server 的 `database.properties` 檔案時作為範本使用。如果您編輯 `database_mssql.properties` 以供使用，請將其重新命名為 `database.properties`。

請注意：

- 解決方案只會使用 `database.properties` 檔案。
- 儲存 `database.properties` 檔案之前，請停止 Lexmark Solutions Application Server 服務。

安裝後從 Firebird 切換到 Microsoft SQL Server 時，請手動在 Microsoft SQL Server 中建立釋放機密列印資料庫。刪除所有備份檔案，然後執行 LPM 安裝程式。在資料庫畫面上指定 Microsoft SQL Server 資料庫資訊。

請注意：LPM 資料不會移轉到新的 Microsoft SQL Server 資料庫。

Microsoft SQL Server 支援的版本

- Microsoft SQL Server 2019
- Microsoft SQL Server 2017
- Microsoft SQL Server 2016
- Microsoft SQL Server 2014
- Microsoft SQL Server 2012
- Microsoft SQL Server 2008
- Microsoft SQL Server 2005

在安裝 Microsoft SQL Server 2014 或 2012 之前，請從 Server Manager 新增下列項目：

- Microsoft Server 2012 的 .Net Framework 3.5 功能
- Microsoft Server 2008 的 .Net Framework 3.5.1 功能

建立 Microsoft SQL Server 的釋放機密列印資料庫

請注意：LPM 2.4 版本或更新版本的安裝程式會在安裝時自動建立釋放機密列印表格。

- 1 從 Management Studio，以資料庫擁有者的身分連接到資料庫伺服器。
- 2 右鍵按一下資料庫節點，然後按一下新資料庫。
- 3 輸入資料庫的描述名稱。
- 4 按一下確定。

將 Unicode 新增至釋放機密列印表格

- 1 從您的電腦更新釋放機密列印表格。例如，`%ProgramFiles%\Lexmark\Solutions\lpm\ms-sql-script\migrate-ascii-column-data-to-unicode.sql`。

請注意：

- 表格不存在時，可能會發生 MP_PRINTERS 錯誤。如果您不使用具有印表機別名的 Email Watcher，請在 script 中註解其行。
- 若您使用釋放機密列印 2.3.15 版本或更新版本，在釋放機密列印 2.3.14 版本上執行 script 時，可能會出現 dbo.SCHEMA_ELEMENTS 表格錯誤。如果您使用的是釋放機密列印 2.3.14 版本，請在 script 中註解其行。

- 2 從 Management Studio，以資料庫擁有者的身分連接到資料庫伺服器。
- 3 右鍵按一下釋放機密列印資料庫，然後按一下**新查詢**。
- 4 在新的查詢視窗中，貼上 **migrate-ascii-column-data-to-unicode.sql** 檔案的內容。
- 5 請確定已選取釋放機密列印資料庫，然後按一下**執行**。

在 PR_JOBS 等所有釋放機密列印表格中，**varchar** 資料類型現已更新為 **nvarchar**。

更新 Microsoft SQL Server 預設執行個體的 database.properties 檔案

在安裝期間，LPM 2.4 版本或更新版本會在內容檔案中建立連接字串。在 Microsoft SQL Server 中手動建立釋放機密列印資料庫，然後執行 LPM 獨立安裝程式。此程序會將正確資訊填入 database.properties 檔案，然後在 Microsoft SQL Server 中自動建立釋放機密列印表格。

- 1 從 Lexmark Management Console-LDD 管控平台，將應用程式伺服器設為離線。
- 2 從應用程式伺服器，瀏覽至 **<install_path>\apps\printrelease\WEB-INF\classes** 資料夾，其中 **<install_path>** 是 LPM 的安裝路徑。
- 3 將 **database.properties** 重新命名為 **database_backup.properties**。
- 4 使用文字編輯器，開啟 **database_mssql.properties** 檔案。
- 5 請執行以下各項：
 - a 搜尋 **\${SQLSERVER}**，然後以 Microsoft SQL Server 的網路位址取代所有執行個體。
 - b 搜尋 **\${SQLDB}**，然後以包含釋放機密列印資料庫表格的 Microsoft SQL Server 資料庫名稱取代所有執行個體。
 - c 搜尋 **\${SQLUSER}**，然後以 Microsoft SQL Server 具名使用者 (具有釋放機密列印資料庫表格的讀、寫、刪除權限) 取代所有執行個體。
 - d 搜尋 **\${SQLPW}**，然後以 Microsoft SQL Server 具名使用者的密碼取代所有執行個體。
- 6 將檔案命名為 **database.properties**。
- 7 儲存該檔案。
- 8 重新啟動 Lexmark Solutions Application Server 服務。
- 9 Lexmark Solutions Application Server 程序 (tomcat7.exe) 完成初始化後，請將伺服器設定為線上。
- 10 對所有應用程式伺服器重複此程序。

請注意：當 Microsoft SQL Server 中只儲存釋放機密列印的子集時，請將 **database_mssql.properties** 檔案中的區段複印到 **database.properties** 檔案。例如，如果只需要 Microsoft SQL Server 中的釋放機密列印統計資料，則從 **database_mssql.properties** 檔案，複印 **database.STATS** 區段。從 **database.properties** 檔案，覆寫相同的資訊。

更新多個資料庫的資料來源

在 `database.properties` 檔案中進行變更時，需要在 LPM 入口網站應用程式伺服器中進行更新。依預設，LPM 入口網站會配置名稱為預設和次要資料來源的資料來源。資料來源中的資料庫資訊會因 LPM 的設定而有所不同。例如，安裝在非無伺服器設定中的 LPM 會將預設和次要資料來源指向相同的資料庫。在無伺服器設定中，預設的資料來源會指向 LPM Microsoft SQL Server 資料庫，而次要的資料來源會指向 Lexmark 文件分送系統 (LDD) Firebird 資料庫。

- 1 從 Lexmark Management Console-LDD 管控平台，將應用程式伺服器設為離線。
- 2 從應用程式伺服器，瀏覽至 `<install_path>\apps\lpm\WEB-INF\classes` 資料夾，其中 `<install_path>` 是 LPM 的安裝路徑。
- 3 使用文字編輯器，開啟 `database-production-config.properties` 檔案。
- 4 更新預設或次要資料來源所指向的資料庫資訊。

範例程式碼

```
dataSource.url = jdbc:sqlserver://<ip address>;databasename=LMPremise;?lc_ctype=UTF-8
dataSource.driverClassName = com.microsoft.sqlserver.jdbc.SQLServerDriver dataSource.dialect
= org.hibernate.dialect.SQLServer2008Dialect dataSource.username = lpmadmin
dataSource.password = tiger123 dataSource.properties.validationQuery = select 1
dataSource.pooled = true dataSource.properties.maxActive = 15 dataSource.properties.maxIdle
= 1 dataSource.properties.minIdle = 1 dataSource.properties.minEvictableIdleTimeMillis=5000
dataSource.properties.timeBetweenEvictionRunsMillis=60000
dataSource.properties.testOnBorrow=true dataSource.properties.testWhileIdle=true
dataSource.removeAbandoned=true dataSource.removeAbandoned=true
dataSource.removeAbandonedTimeout=180000 dataSource_secondary.url = jdbc:firebirdsql://<ip
address>/3050:SOLUTIONINFO?lc_ctype=UTF-8 dataSource_secondary.driverClassName =
org.firebirdsql.jdbc.FBDriver dataSource_secondary.dialect =
org.hibernate.dialect.FirebirdDialect dataSource_secondary.username = framework
dataSource_secondary.password = ENC (mna6C4NkloGNVSx4ry08RA==)
dataSource_secondary.properties.validationQuery = select 1 from RDB$DATABASE
dataSource_secondary.pooled = true dataSource_secondary.properties.maxActive = 15
dataSource_secondary.properties.maxIdle = 1 dataSource_secondary.properties.minIdle = 1
dataSource_secondary.properties.minEvictableIdleTimeMillis=5000
dataSource_secondary.properties.timeBetweenEvictionRunsMillis=60000
dataSource_secondary.properties.testOnBorrow=true
dataSource_secondary.properties.testWhileIdle=true
dataSource_secondary.properties.testOnReturn=true dataSource_secondary.removeAbandoned=true
dataSource_secondary.removeAbandonedTimeout=180000
```

- 5 若要新增其他資料來源，請執行下列動作：
 - a 複印次要資料來源。
 - b 以**第三**或任何適當且唯一的字尾取代**次要**。
 - c 為新增的資料來源更新資料庫資訊。
 - d 為新增的資料來源新增密碼加密編解碼器。

範例程式碼

```
dataSource_tertiary.url = jdbc:firebirdsql://<ip address>/3050:SOLUTIONINFO?lc_ctype=UTF-8
dataSource_tertiary.driverClassName = org.firebirdsql.jdbc.FBDriver
dataSource_tertiary.dialect = org.hibernate.dialect.FirebirdDialect
dataSource_tertiary.username = framework dataSource_tertiary.password = ENC
(mna6C4NkloGNVSx4ry08RA==) dataSource_tertiary.properties.validationQuery = select 1 from RDB
$DATABASE dataSource_tertiary.pooled = true dataSource_tertiary.properties.maxActive = 15
dataSource_tertiary.properties.maxIdle = 1 dataSource_tertiary.properties.minIdle = 1
dataSource_tertiary.properties.minEvictableIdleTimeMillis=5000
dataSource_tertiary.properties.timeBetweenEvictionRunsMillis=60000
dataSource_tertiary.properties.testOnBorrow=true
dataSource_tertiary.properties.testWhileIdle=true
dataSource_tertiary.properties.testOnReturn=true dataSource_tertiary.removeAbandoned=true
```

```
dataSource_tertiary.removeAbandonedTimeout=180000  
dataSource_tertiary.passwordEncryptionCodec=com.lexmark.utils.PBEWithMD5AndDESCodec
```

- 6 如果新增新的資料來源，請從應用程式伺服器，瀏覽至 `<install_path>\apps\lpm\WEB-INF\classes` 資料夾，其中 `<install_path>` 是 LPM 的安裝路徑。
- 7 使用文字編輯器，開啟 `app-production-config.properties` 檔案。
- 8 更新必須指向第三資料來源的資料庫資訊。

範例程式碼

```
datasource.webapp = secondary datasource.badge = DEFAULT datasource.pin = tertiary  
datasource.stats = DEFAULT datasource.printernicknames = secondary  
datasource.printtrackdevices = DEFAULT
```

- 9 請確定 LPM 入口網站中的更新和 `database.properties` 檔案中的值相同。
- 10 儲存該檔案。
- 11 重新啟動 Lexmark Solutions Application Server 服務。

使用 Microsoft SQL Server 具名執行個體

在釋放機密列印資料庫中使用 Microsoft SQL Server 的具名執行個體時，請將 `instanceName` 參數新增至下列內容：

- 連接
- 資料來源

例如，STATS 區段必須更新至下列項目：

```
database.STATS.connect=jdbc:sqlserver://network.address.of.mssqlserver;databaseName=CustomerPr  
rDatabaseName;instanceName=nameOfCustomerMSSQLInstance;
```

```
database.STATS.dataSource=network.address.of.mssqlserver;databaseName=  
CustomerPrDatabaseName;instanceName= nameOfCustomerMSSQLInstance;
```

使用 Microsoft SQL Server 建立釋放機密列印識別證表格

若要使用 Microsoft SQL Server 建立釋放機密列印識別證表格，請將 `mfpauth database.properties` 檔案更新為指向 Microsoft SQL Server。

- 1 在 Microsoft SQL Server 中手動建立釋放機密列印資料庫。詳情請參閱第 167 頁的 [“建立 Microsoft SQL Server 的釋放機密列印資料庫”](#)。
- 2 執行 LPM 獨立安裝程式。
- 3 使用文字編輯器，開啟 `database.properties` 檔案。
- 4 請執行以下各項：
 - a 如果使用自訂名稱而非預設欄名稱，USERID，則請將 `database.BADGE.colUserId` 設定為使用者 ID 直欄的名稱。
 - b 如果使用自訂名稱而非預設欄名稱，BADGEID，則請將 `database.BADGE.colUserId` 設定為識別證 ID 直欄的名稱。
- 5 儲存該檔案。
- 6 重新啟動 Lexmark Solutions Application Server 服務。

- 7 Lexmark Solutions Application Server 程序 (tomcat7.exe) 完成初始化後，請將伺服器設定為線上。
- 8 對所有應用程式伺服器重複此程序。

在叢集列印伺服器上配置列印佇列

請注意：在您開始前，請確定已安裝列印多工緩衝處理器叢集資源。

- 1 從您的電腦記錄叢集的被動式節點，然後安裝 Lexmark 文件分送系統 (LDD) 連接埠監視器軟體。

請注意：如需安裝 Lexmark 文件分送系統 (LDD) 連接埠監視器軟體的詳細資訊，請參閱第 44 頁的“[安裝 Lexmark 文件分送系統 \(LDD\) 連接埠監視器軟體](#)”。

- 2 將 Lexmark 文件分送系統 (LDD) 用戶端服務新增至列印多工緩衝處理器叢集群組。

請注意：如需新增 Lexmark 文件分送系統 (LDD) 用戶端服務的詳細資訊，請參閱第 46 頁的“[新增 Lexmark 文件分送系統 \(LDD\) 用戶端服務](#)”。

- 3 從 Windows 系統管理工具視窗，開啟 Print Management Console。
- 4 右鍵按一下列印伺服器的節點，然後選擇新增/移除伺服器。
- 5 輸入列印多工緩衝處理器叢集群組的網路位址。
- 6 按一下新增至清單 > 確定。
- 7 配置列印佇列。詳情請參閱第 44 頁的“[配置列印佇列](#)”。

安裝釋放機密列印報告

必要時，LPM 具有某些可安裝的預先定義 Jasper 報告。要安裝的報告檔案會因客戶資料是儲存在 Firebird 或 Microsoft SQL Server 上而有所不同。

配置 Microsoft SQL Server 建立資料庫支援

如果您使用 Microsoft SQL Server 來儲存釋放機密列印使用量資料，則在安裝報告之前，請執行下列動作：

- 1 從 Lexmark Management Console-LDD 管控平台，按一下服務標籤。
- 2 從服務區段中，選取報告。
- 3 指定下列項目：
 - 資料庫驅動程式—使用 Microsoft SQL Server 時，請輸入 `com.microsoft.sqlserver.jdbc.SQLServerDriver`。
 - 資料庫 URL—輸入 `jdbc:sqlserver://<IPAddress>:1433;databaseName=PRINTRELEASE;encrypt=false`，其中 *IPAddress* 是 Microsoft SQL Server 的 IP 位址。

請注意：若使用整合式安全性，則請在 URL 中新增 `;integratedSecurity=true;`。

- **外部資料庫的使用者名稱**—具有 Microsoft SQL Server 讀寫權限的 Lexmark 文件分送系統 (LDD) 服務帳戶使用者名稱。

請注意：若使用整合式安全性，則此設定為選擇性。

- **外部資料庫的密碼**—具有 Microsoft SQL Server 讀寫權限的 Lexmark 文件分送系統 (LDD) 服務帳戶密碼。

請注意：若使用整合式安全性，則此設定為選擇性。

4 按一下**套用**。

配置可用報告

- 1 從 Lexmark Management Console-LDD 管控平台，按一下**系統**標籤。
- 2 從系統區段中，選取**報告**。
- 3 選取報告，然後按一下 。
- 4 使用 Microsoft SQL Server 資料庫時，請將 Datasource 設定為 **EXTERNAL**。
- 5 指定資料庫資訊。
- 6 按一下**儲存**。

安裝報告

- 1 將釋放機密列印報告安裝套裝軟體的內容解壓縮到 Lexmark 文件分送系統 (LDD) 伺服器。
- 2 從 Lexmark Management Console-LDD 管控平台，按一下**系統**標籤。
- 3 從系統區段中，選取**報告**。
- 4 按一下**上傳報告檔案**。
- 5 瀏覽至解壓縮的報告，然後選取所需的檔案。
- 6 按一下**上傳**。
- 7 從系統區段中，確定已選取**報告**，然後按一下 。
- 8 請執行下列其中一項：
 - 使用 Microsoft SQL Server 資料庫時，請將 Datasource 設定為 **[EXTERNAL]**。
 - 使用預設資料庫時，請將 Datasource 設定為 **SOLUTIONINFO**。
- 9 選取 **PR_jasper** 檔案。
- 10 輸入說明性報告名稱。
- 11 按一下**儲存**。
- 12 必要時，對所有其他 **PR_jasper** 檔案重複步驟 8 至步驟 11。

從 Mac 電腦提出工作

在您開始之前，請確定具有釋放機密列印解決方案的 Lexmark 文件分送系統 (LDD) 伺服器已安裝並正常運作。必須有一台共用印表機連接到 Lexmark 文件分送系統 (LDD) 釋放機密列印解決方案。

您可以使用 LPD 印表機共用或 Samba 共用提出工作。

配置 LPD 印表機共用

這個方法會在伺服器上共用印表機，接著用戶端 Mac 電腦會使用行列式印表機常駐程式 (LPD) 通訊協定使用該印表機進行列印。

伺服器配置

- 1 從您的電腦分享印表機。
請注意：我們建議您只使用 **PrintRelease** 等單一字詞建立共用名稱。
- 2 從 Windows 系統管理工具視窗，開啟伺服器管理員主控台，然後按一下 **角色 > 新增角色 > 列印與文件服務**。
- 3 在新增角色視窗中，按一下 **角色服務 > LPD 服務角色**。

Lexmark 文件分送系統 (LDD) 配置

- 1 從 Lexmark Management Console-LDD 管控平台，按一下 **解決方案標籤**。
- 2 從解決方案區段，選取 **PrintReleasev2**。
- 3 從作業區段，選取 **配置**。
- 4 在從 Unix/Novell 啟用列印功能表，選取 **是**。

用戶端配置

- 1 從用戶端 Mac 電腦，開啟系統偏好設定視窗，然後按一下 **列印和掃描**。
- 2 按一下 **+**。
- 3 按一下 **IP**，然後輸入伺服器 IP 位址。
- 4 在通訊協定功能表中，選取 **行列式印表機常駐程式 - LPD**。
- 5 在佇列欄位中，輸入印表機共用名稱。
- 6 從使用功能表，選取 **選取印表機軟體**。
- 7 在過濾欄位中輸入 **Lexmark**，然後選取執行下列其中一項：
 - **Lexmark 一般雷射印表機彩色**
 - **Lexmark 一般雷射印表機黑白**
- 8 按一下 **新增 > 確定**。

配置 Samba 共用

這個方法會在伺服器上共用印表機，接著用戶端 Mac 電腦會以 Samba 共用形式連接到共用的印表機。

- 1 從 Windows 伺服器共用印表機。
請注意：我們建議您只使用 **PrintRelease** 等單一字詞建立共用名稱。
- 2 如果 LPM 列印共用不在網域中，請執行下列動作：
 - 啟用訪客存取。導覽至控制台，然後按一下**新增或移除使用者帳戶** > **訪客** > **開啟訪客帳戶**。
 - 新增附密碼的標準使用者帳戶。**請注意：**確認使用者名稱與 Mac 電腦的使用者名稱相符。
- 3 從用戶端 Mac 電腦，開啟系統偏好設定視窗，然後按一下**列印和掃描**。
- 4 按一下 。
- 5 按下 **Control** 鍵，按一下視窗工具列，然後按一下**自訂工具列**。
- 6 將  拖曳到工具列上，然後按一下**完成**。
- 7 按一下  > **類型** > **Windows Printer via spools**。
- 8 輸入 **smb://**，加上含有 IP 位址或伺服器名稱以及伺服器共用名稱的 URL。例如，
smb: //10.1.2.3/PrintReleaseShareName。
- 9 從使用功能表，選取**選取印表機軟體**。
- 10 在過濾欄位中輸入 **Lexmark**，然後選取執行下列其中一項：
 - **Lexmark 一般雷射印表機彩色**
 - **Lexmark 一般雷射印表機黑白**
- 11 按一下**新增** > **確定**。

請注意：從 Mac 電腦列印時，請選取已建立的印表機，然後在出現提示時輸入認證。

配置無伺服器釋放機密列印

安裝 Lexmark 無伺服器釋放機密列印

請注意：開始之前，請確定已安裝 Lexmark 列印管理第 2.7 版或更新版本。

- 1 從 Lexmark Management Console-LDD 管控平台，按一下**解決方案標籤**。
- 2 在解決方案區段中，按一下**所有解決方案**。
- 3 按一下**安裝/升級**。
- 4 瀏覽至無伺服器釋放機密列印應用程式。
- 5 按一下**上傳**。

配置無伺服器用戶端註冊

瞭解無伺服器配置設定

請注意：

- 配置檔有區分大小寫。
- 僅修改適用於您的配置的元素。

刪除 Job Tracker 設定

此設定追蹤已刪除之未列印的列印工作。

刪除 Job Tracker 設定

設定	說明
<TrackDeletedJob>	啟用追蹤已刪除的列印工作。預設值為 false 。
<SendImmediately>	允許在每次資料收集後提交資料。否則，資料將按時間間隔提交。預設值為 true 。
<IntervalMode>	預設值為分鐘。其他模式為 Hourly 、 Daily 和 Weekly 。 Hourly 模式自動將間隔設定為 60 分鐘。

設定	說明
<Minutes>	此值必須大於或等於 1。
<Daily>	該值必須以小時為單位，採用 HHMM 格式。間隔是每天，基於設定的小時。
<Weekly>	這些值必須以天和小時為單位。<Day> 中的值表示星期幾的數字表示，其中 1 是星期日，7 是星期六。<Hour> 中的值必須採用 HHMM 格式。

設定	說明
<ServerIP>	Lexmark 列印管理 (LPM) 伺服器的 IP 位址。
<ServerPort>	LPM 伺服器的連接埠號碼。預設連接埠號碼為 9743。
<ServerSSL>	使用 SSL 或非 SSL 連接啟用與伺服器的通訊。預設值為 true 。若 <ServerPort> 設為 9780，則 <ServerSSL> 的值必須設為 false 。

設定	說明
<SiteName>	提交列印工作的網站名稱。

配置 Lexmark 列印管理用戶端

無伺服器釋放機密列印

- 1 從您的電腦，導覽至 **C:\ProgramData\LPMC** 資料夾。
- 2 使用文字編輯器，開啟 **configuration.xml** 檔案。
- 3 如有必要，請將 **LoggingEnabled** 設為 **true**。
- 4 從 **ServerSettings** 區段，執行以下各項：
 - 將 **ServerIP** 設定為 LPM 伺服器的 IP 位址。
 - 將 **ServerPort** 設定為 **443** 以進行 SSL 連線或設為 **9780** 以進行非 SSL 連線。

- 將 **ServerSSL** 設定為 **true** 以進行 SSL 連線或設為 **false** 以進行非 SSL 連線。

5 從 **IDPServerSettings** 區段，執行以下各項：

- 將 **ServerIP** 設定為身分提供者 (IdP) 伺服器的 IP 位址，然後新增 **/idm**。
- 將 **ServerPort** 設定為 **443** 以進行 SSL 連線或設為 **9780** 以進行非 SSL 連線。
- 將 **ServerSSL** 設定為 **true** 以進行 SSL 連線或設為 **false** 以進行非 SSL 連線。

伺服器釋放機密列印

1 從您的電腦，導覽至 **C:\ProgramData\LPMC** 資料夾。

2 使用文字編輯器，開啟 **configuration.xml** 檔案。

3 如有必要，請將 **LoggingEnabled** 設為 **true**。

4 從 **ServerSettings** 區段，執行以下各項：

- 將 **ServerIP** 設定為釋放機密列印伺服器的 IP 位址。預設值為 **lsp.lexmark.com/Lexmark**。
- 將 **ServerPort** 設定為 **443** 以進行 SSL 連線或設為 **80** 以進行非 SSL 連線。
- 將 **ServerSSL** 設定為 **true** 以進行 SSL 連線或設為 **false** 以進行非 SSL 連線。

5 從 **IDPServerSettings** 區段，執行以下各項：

- 將 **ServerIP** 設定為釋放機密列印伺服器的 IP 位址。預設值為 **idp.iss.lexmark.com**。
- 將 **ServerPort** 設定為 **443** 以進行 SSL 連線或設為 **80** 以進行非 SSL 連線。
- 將 **ServerSSL** 設定為 **true** 以進行 SSL 連線或設為 **false** 以進行非 SSL 連線。

6 從 **IDPServerSettings** 區段，將 **ServerPort** 設定為 **443**。

請注意：確認使用者具有管理權限，才連線至 LDD 列印佇列或提交列印工作。

配置證件鑑別應用程式

1 從 Embedded Web Server (內嵌式 Web 伺服器)，導覽至應用程式的配置頁面。

2 在使用者鑑別區段中，將證件驗證設為**身份識別服務**。

3 從身份識別服務設定區段中，將身份識別服務提供者位址設為 **https://serverIP/idm**，其中 **serverIP** 是 LPM 伺服器的 IP 位址。

4 如果以 SSL 配置 LPM 伺服器，請將識別證服務提供者的位址設定為下列其中一項：

- **https://serverIP/lpm**
- **https://serverIP:9780/lpm**

其中 **serverIP** 是 LPM 伺服器的 IP 位址。

5 將用戶端 ID 設定為 **esf-cardauth-app**。

請注意：您可以更新用戶端 ID。

6 設定用戶端密碼，其值來自 **<install-Dir>\Lexmark\Solutions\apps\idm\WEB-INF\classes\idm-production-config.properties** 檔案，其中 **<install-Dir>** 是 Lexmark 文件分送系統 (LDD) 的安裝資料夾。

請注意：您可以更新用戶端密碼。

7 將證件註冊設定為**身份識別服務**。

8 將手動登入設定為**身分識別服務**。

9 按一下**儲存**。

配置釋放機密列印應用程式

1 從 Embedded Web Server（內嵌式 Web 伺服器），導覽至應用程式的配置頁面。

2 從無伺服器 Web 伺服器設定區段中，將伺服器位址設為 **https://serverIP/lpm/api/2.0**，其中 **serverIP** 是 LPM 伺服器的 IP 位址。

3 將 SSL 連接埠號碼設定為 **9443**。

4 將 HTTP 連接埠號碼設定為 **9780**。

5 將安全模式設為**自動**。

6 按一下**儲存**。

配置釋放機密列印的 eSF 應用程式設定

瞭解 e-Task 5 印表機的 CardAuth 配置資料

使用者鑑別設定

設定	說明
證件驗證	決定證件如何驗證。 所需值 身分識別服務
證件註冊	使用證件註冊的登入方法。 所需值 身分識別服務 請注意： 選取 已停用 會限制所有使用者在特定印表機上註冊其識別證。
手動登入	手動登入的登入方法。 所需值 身分識別服務 請注意： 選取 已停用 會限制所有使用者在沒有識別證的情況下登入。

身分識別服務設定

設定	說明
身分識別服務提供者位址	身分識別服務提供者的 URL。請使用下列格式作為其值： <ul style="list-style-type: none"> • http://IPaddress:9780/idm • http://IPaddress/idm 其中 IPaddress 是身分識別服務提供者的 IP 位址。

設定	說明
識別證服務提供者位址	<p>識別證服務提供者的 URL。請使用下列格式作為其值：</p> <ul style="list-style-type: none"> • http: //IPaddress: 9780/lpm • http: //IPaddress/lpm <p>其中 IPaddress 是識別證服務提供者的 IP 位址。</p>
用戶端 ID	<p>與用戶端密碼搭配使用的身份識別服務提供者的用戶端認證。</p> <p>所需值 esf-cardauth-app</p>
用戶端密碼	<p>與用戶端 ID 搭配使用的身份識別服務提供者的用戶端認證。</p> <p>設定用戶端密碼，其值來自 <install-Dir>\Lexmark\Solutions\apps\ldm\WEB-INF\classes\ldm-production-config.properties 檔案，其中 <install-Dir> 是 Lexmark 文件分送系統 (LDD) 的安裝資料夾。</p> <p>若要提高安全性，請更新用戶端密碼。請確認值與設定於 ldm-production-config.properties 檔案中的項目相符。</p>

瞭解 e-Task 4 和 e-Task 3 印表機的 BadgeAuth 配置資料

請注意：若要確定列印工作顯示在列印佇列中，請在註冊使用者時以小寫輸入使用者 ID。

使用者鑑別設定

設定	說明
證件驗證	<p>決定證件如何驗證。</p> <p>所需值 身份識別服務</p>
證件註冊存取控制	<p>決定用於證件註冊的存取控制。</p> <p>所需值 身份識別服務</p> <p>請注意：選取無會限制所有使用者在特定印表機上註冊其識別證。</p> <p>若要配置存取控制，請執行下列動作：</p> <ol style="list-style-type: none"> 1 從 Embedded Web Server (內嵌式 Web 伺服器)，按一下 設定或配置。 2 視您印表機型號而定，執行下列其中一項： <ul style="list-style-type: none"> • 按一下 安全性 > 安全設定 > 存取控制。 • 按一下 安全性 > 編輯安全設定 > 存取控制。 3 按一下 裝置應用程式或裝置解決方案，然後將功能設定至適當的 LDAP 建置組塊和安全範本。 4 按一下 提出。 <p>如需有關配置存取控制的詳細資訊，請參閱 證件鑑別管理者手冊。</p>
手動登入存取控制	<p>決定用於手動登入的存取控制。此方法的存取控制配置與證件註冊存取控制相同。</p> <p>所需值 身份識別服務</p> <p>請注意：選取無會限制所有使用者在沒有識別證的情況下登入。</p>

設定	說明
階段作業存取控制	決定用於使用者工作階段資料的存取控制。其他印表機功能，例如「複印」，可以設定為相同的存取控制，然後取得使用者資訊。選取在建立存取控制時定義的 BadgeAuth 或 CardAuth 安全範本所對應的解決方案或應用程式號碼。 所需值 身份識別服務

身份識別服務設定

設定	說明
身份識別服務提供者位址	身份識別服務提供者的 URL。請使用下列格式作為其值： <ul style="list-style-type: none"> • http: //IPaddress: 9780/idm • http: //IPaddress/idm 其中 IPaddress 是身份識別服務提供者的 IP 位址。
識別證服務提供者位址	識別證服務提供者的 URL。請使用下列格式作為其值： <ul style="list-style-type: none"> • http: //IPaddress: 9780/lpm • http: //IPaddress/lpm 其中 IPaddress 是識別證服務提供者的 IP 位址。
用戶端 ID	與用戶端密碼搭配使用的身份識別服務提供者的用戶端認證。 所需值 esf-cardauth-app
用戶端密碼	與用戶端 ID 搭配使用的身份識別服務提供者的用戶端認證。 設定用戶端密碼，其值來自 <install-Dir>\Lexmark\Solutions\apps\idm\WEB-INF\classes\idm-production-config.properties 檔案，其中 <install-Dir> 是 Lexmark 文件分送系統 (LDD) 的安裝資料夾。 若要提高安全性，請更新用戶端密碼。請確認值與設定於 idm-production-config.properties 檔案中的項目相符。

瞭解 e-Task 4 和 e-Task 3 印表機的 LexDas 配置資料

Web 伺服器設定

設定	說明
Web 伺服器	讓應用程式透過 Lexmark 列印管理，以 Active Directory 形式與 Lexmark 列印管理用戶端通訊。 所需值 已啟用
伺服器位址	Web 伺服器的 URL。請使用下列格式作為其值： <ul style="list-style-type: none"> • http: //IPaddress: 9780/lpm/api/2.0 • http: //IPaddress/lpm/api/2.0 其中 IPaddress 是 Web 伺服器的 IP 位址。
安全模式	處理使用的 HTTP 連線。 所需值 自動

設定	說明
SSL 連接埠	伺服器所使用的 SSL 連接埠號碼。 所需值 9443
HTTP 連接埠	伺服器所使用的 HTTP 連接埠號碼。 所需值 9780

瞭解 e-Task 5 印表機的 PrintRelease 配置資料

無伺服器 Web 伺服器設定

設定	說明
無伺服器 (Web)	讓應用程式透過 Lexmark 列印管理，以 Active Directory 形式與 Lexmark 列印管理用戶端通訊。 所需值 已啟用
伺服器位址	Web 伺服器的 URL。請使用下列格式作為其值： <ul style="list-style-type: none"> • http://IPaddress:9780/lpm/api/2.0 • http://IPaddress/lpm/api/2.0 其中 IPaddress 是 Web 伺服器的 IP 位址。
SSL 連接埠	伺服器所使用的 SSL 連接埠號碼。 所需值 9443
HTTP 連接埠	伺服器所使用的 HTTP 連接埠號碼。 所需值 9780
安全模式	處理使用的 HTTP 連線。 所需值 自動

自訂無伺服器環境的主畫面

- 1 從 Lexmark Management Console-LDD 管控平台，按一下**裝置群組**標籤。
- 2 從裝置群組區段中，選取**無伺服器釋放機密**列印。
- 3 從作業區段中，選取**主畫面**。
- 4 對您想自訂的每個裝置類別按一下標籤。
- 5 選擇**使用此主畫面作為裝置群組原則的一部分**。
- 6 在動作功能表中，選取 **應用程式保留**。

- 7 在設定檔功能表中，執行下列其中一項：
 - 若為 e-Task 5 印表機，請選取**釋放機密列印**。
 - 若是 e-Task 4 和 e-Task 3 印表機，請選取 **LPRP4**。
- 8 在每一個標籤上按一下**套用**。

配置 Reports Aggregator

Lexmark Reports Aggregator Service 會產生報告並顯示在 Print Management Console 儀表板上。新增 Reports Aggregator 服務，在指定時間的背景內產生報告資料。

請注意：顯示在管理員儀表板中的資料是以服務產生的最後一筆資料為基礎。

若要讓 Reports Aggregator 服務運作，您必須在 Enterprise 安裝（負載平衡器）環境的安裝期間要求資料庫資訊。此服務只能在 Java 第 1.8 版或更新版本上執行，且需要 Lexmark 文件分送系統 (LDD) 第 5 版或更新版本。

配置排程器

- 1 從您的電腦存取負載平衡器伺服器。
- 2 導覽至 **<install-Dir>\Lexmark\Solutions\services\lpm-reports-service** 資料夾，其中 **<install-Dir>** 是 Lexmark 文件分送系統 (LPM) 的安裝資料夾。
- 3 使用文字編輯器，開啟 **application.properties** 檔案。
- 4 設定 **app.aggregation.service.schedule.cron** 以變更間隔。
- 5 儲存該檔案。
- 6 重新啟動 Lexmark Solutions Application Server 服務。

配置電子郵件報告重新整理頻率

- 1 從您的電腦存取負載平衡器伺服器。
- 2 導覽至 **<install-Dir>\Lexmark\Solutions\services\lpm-reports-service** 資料夾，其中 **<install-Dir>** 是 Lexmark 文件分送系統 (LPM) 的安裝資料夾。
- 3 使用文字編輯器，開啟 **application.properties** 檔案。
- 4 設定 **app.reporting.email.checker.service.schedule.cron** 以變更間隔。
- 5 儲存該檔案。
- 6 重新啟動 Lexmark Solutions Application Server 服務。

聯絡 Lexmark Help Desk（Lexmark 詢問處）

聯絡 Lexmark Help Desk（Lexmark 詢問處）時，請確認您已備妥下列資訊，以利處理問題：

- 您公司的個人識別碼（若有提供）。
- 您印表機目前所連接的 LDD 版本。

若要取得版本資訊，請執行以下各項：

- 1 從您的 Web 瀏覽器存取 Lexmark Management Console (Lexmark 管理主控台)。
 - 2 從頁面的上方區段，按一下 **About (關於)**。
- 您目前所使用的 Print Management (列印管理) 解決方案版本。

若要取得版本資訊，請執行以下各項：

- 1 從您的 Web 瀏覽器存取 Lexmark Management Console (Lexmark 管理主控台)。
- 2 按一下 **Solutions (解決方案)** 標籤，然後在 Solutions (解決方案) 區段，選取 **PrintReleasev2 (釋放列印工作第 2 版)**。
- 3 從 Tasks (作業) 區段，選取 **Summary (摘要)**，然後尋找版本區段。

瞭解標準報告

依裝置區分的使用量 (PR_DeviceUsageReport.jasper)

報告欄位	說明
裝置 IP	您用來列印工作的印表機 IP 位址
序號	您用來列印工作的印表機序號
輸出量 (總數)	已列印的列印與複印工作總數
列印 (總數)	已列印的列印工作總數
列印 (彩色)	彩色列印工作的總數
列印 (黑白)	黑白列印工作的總數
列印 (雙面列印)	在紙張雙面上列印的工作總數
複印	已列印的複印工作總數
電子郵件	已列印的電子郵件工作總數
傳真	已列印的傳真工作總數
掃描	傳送至網路的工作總數
FTP	傳送至 FTP 位址的工作總數

依裝置主電腦名稱區分的使用量 (PR_DeviceUsageReport_Hostname.Jasper)

請注意：透過 DNS 查詢取得的主電腦名稱。若未在 DNS 中配置主電腦名稱，則以 IP 位址取代。

Report (報告) 欄位	說明
Device Name (裝置名稱)	您要用來釋放工作的印表機名稱
Output Volume (Total) (輸出量 (總數))	已釋放的列印與複印工作總數
Print (Total) (列印 (總數))	已列印工作的總數

Report (報告) 欄位	說明
Print (Color) (列印 (彩色))	彩色列印工作的總數
Print (Mono) (列印 (黑白))	黑白列印工作的總數
Print (Duplex) (列印 (雙面列印))	在紙張雙面上列印的工作總數
Copy (複印)	已釋放的複印工作總數
Email (電子郵件)	已釋放的電子郵件工作總數
Fax (傳真)	已釋放的傳真工作總數
Scan (掃描)	傳送至網路的工作總數
FTP	傳送至 FTP 位址的工作總數

依裝置 IP 位址和型號名稱區分的使用量 (PR_DeviceUsageReport_IPModel.jasper)

報告欄位	說明
裝置 IP	您用來列印工作的印表機 IP 位址
序號	您用來列印工作的印表機序號
型號	您用來列印工作的印表機型號名稱
輸出量 (總數)	已列印的列印與複印工作總數
列印 (總數)	已列印的列印工作總數
列印 (彩色)	彩色列印工作的總數
列印 (黑白)	黑白列印工作的總數
列印 (雙面列印)	在紙張雙面上列印的工作總數
複印	已列印的複印工作總數
電子郵件	已列印的電子郵件工作總數
傳真	已列印的傳真工作總數
掃描	傳送至網路的工作總數
FTP	傳送至 FTP 位址的工作總數

依裝置 IP 位址、型號名稱及型號類型區分的使用量 (PR_DeviceUsageReport_IPModelType.jasper)

報告欄位	說明
裝置 IP	您用來列印工作的印表機 IP 位址
序號	您用來列印工作的印表機序號
型號	您用來列印工作的印表機型號名稱
輸出量 (總數)	已列印的列印與複印工作總數

報告欄位	說明
列印（總數）	已列印的列印工作總數
列印（彩色）	彩色列印工作的總數
列印（黑白）	黑白列印工作的總數
列印（雙面列印）	在紙張雙面上列印的工作總數
複印	已列印的複印工作總數
電子郵件	已列印的電子郵件工作總數
傳真	已列印的傳真工作總數
掃描	傳送至網路的工作總數
FTP	傳送至 FTP 位址的工作總數

依裝置區分的詳細列印報告 (PR_detailPrintReportByDevice.jasper)

群組標題	
使用者	印出列印工作的使用者名稱
列印總數	已列印的總頁數
報告欄位	說明
裝置 IP	您用來印出列印工作的印表機 IP 位址
序號	您用來列印工作的印表機序號
列印工作名稱	由提出系統所定義並從列印工作標題擷取的列印工作名稱
列印（總數）	已列印的列印工作總數
彩色	決定工作是否進行彩色列印
雙面列印	決定工作是否列印在紙張的雙面
紙張尺寸	印出列印工作時所選取的紙張尺寸

依使用者區分的詳細列印報告 (PR_DetailPrintReportByUser.jasper)

群組標題	
User（使用者）	釋放列印工作的使用者名稱
Total Print（列印總數）	已列印的總頁數
Report（報告）欄位	說明
Device Address（裝置位址）	您用來釋放列印工作的印表機 IP 位址
Print Job Name（列印工作名稱）	由提出系統所定義並從列印工作標題擷取的列印工作名稱
Print (Total)（列印（總數））	已釋放的列印工作總數
Color（彩色）	決定工作是否進行彩色列印
Duplex（雙面列印）	決定工作是否列印在紙張的雙面
Paper Size（紙張尺寸）	釋放列印工作時所選取的紙張尺寸

依主電腦名稱區分的詳細列印報告 (PR_detailPrintReportByUser_Hostname.jasper)

群組標題	
User (使用者)	釋放工作的使用者名稱
Total Print (列印總數)	已列印的總頁數
Report (報告) 欄位	說明
Hostname (主電腦名稱)	您用來釋放工作的印表機主電腦名稱
Print Job Name (列印工作名稱)	由提出系統所定義並從列印工作標題擷取的列印工作名稱
Print (Total) (列印 (總數))	已釋放的列印工作總數
Color (彩色)	工作是否進行彩色列印
Duplex (雙面列印)	工作是否列印在紙張的雙面
Paper Size (紙張尺寸)	釋放工作時所選取的紙張尺寸

依印表機 IP 位址、型號名稱及型號類型區分的詳細列印報告 (PR_detailPrintReportByUser_IPMMT.jasper)

群組標題	
使用者	印出列印工作的使用者名稱
列印總數	已列印的總頁數
報告欄位	說明
裝置 IP	您用來印出列印工作的印表機 IP 位址
序號	您用來印出列印工作的印表機序號
型號	您用來印出列印工作的印表機型號名稱
型號類型	您用來印出列印工作的印表機型號類型
列印工作名稱	由提出系統所定義並從列印工作標題擷取的列印工作名稱
列印 (總數)	已列印的列印工作總數
彩色	決定工作是否進行彩色列印
雙面列印	決定工作是否列印在紙張的雙面
紙張尺寸	印出列印工作時所選取的紙張尺寸

依印表機 IP 位址和型號類型區分的詳細列印報告 (PR_detailPrintReportByUser_IPModelType.jasper)

群組標題	
使用者	印出列印工作的使用者名稱
列印總數	已列印的總頁數

報告欄位	說明
裝置 IP	您用來印出列印工作的印表機 IP 位址
序號	您用來印出列印工作的印表機序號
型號類型	您用來印出列印工作的印表機型號類型
列印工作名稱	由提出系統所定義並從列印工作標題擷取的列印工作名稱
列印 (總數)	已列印的列印工作總數
彩色	決定工作是否進行彩色列印
雙面列印	決定工作是否列印在紙張的雙面
紙張尺寸	印出列印工作時所選取的紙張尺寸

依使用者區分的彩色或黑白列印報告 (PR_ColorMonoByUser.jasper)

Report (報告) 欄位	說明
User (使用者)	釋放列印工作的使用者名稱
Print (Total) (列印 (總數))	已釋放的列印工作總數
Print (Mono) (列印 (黑白))	黑白列印工作的總數
Print (Color) (列印 (彩色))	彩色列印工作的總數

在 Custom1 (自訂 1) 欄位中定義的使用次數報告 (PR_[custom1]UsageReport.jasper)

群組標題	
Custom1 (自訂 1)	在 LDAP 資料庫中進行使用者分組時定義為屬性的變數名稱
Report (報告) 欄位	說明
User (使用者)	釋放工作的使用者名稱
Copy (複印)	已釋放的複印工作總數
Email (電子郵件)	已釋放的電子郵件工作總數
Fax (傳真)	已釋放的傳真工作總數
Print (Total) (列印 (總數))	已釋放的列印工作總數
Print (Mono) (列印 (黑白))	黑白列印工作的總數
Print (Color) (列印 (彩色))	彩色列印工作的總數
Print (Duplex) (列印 (雙面 列印))	在紙張雙面上列印的工作總數

依使用者區分的單面或雙面列印報告 (PR_simplexDuplexByUser.jasper)

Report (報告) 欄位	說明
User (使用者)	釋放工作的使用者名稱
Print (Total) (列印 (總數))	已釋放的列印工作總數
Print (Simplex) (列印 (單面 列印))	在紙張單面上列印的工作總數
Print (Duplex) (列印 (雙面 列印))	在紙張雙面上列印的工作總數

依列印頁數計數區分的前 20 位或最後 20 位使用者報告 (PR_top20PRINTUser.jasper or PR_bottom20PRINTUser.jasper)

報告欄位	說明
User	擁有列印工作的使用者名稱
列印 (總數)	已釋放的列印工作總數
% of Total (總數百分比)	使用者釋放的列印工作數量除以所有使用者釋放的列印工作總數所得出的百分比

依複印頁數計數區分的前 20 位或最後 20 位使用者報告 (PR_top20COPYUser.jasper or PR_bottom20COPYUser.jasper)

Report (報告) 欄位	說明
User (使用者)	釋放複印工作的使用者名稱
Page Count (Total) (計數頁 數 (總數))	使用者釋放的複印工作總數
% of Total (總數百分比)	使用者釋放的複印工作數量除以所有使用者釋放的複印工作總數所得出的百分比

依電子郵件計數區分的前 20 位或最後 20 位使用者報告 (PR_top20EMAILUser.jasper or PR_bottom20EMAILUser.jasper)

Report (報告) 欄位	說明
User (使用者)	釋放電子郵件工作的使用者名稱
Page Count (Total) (計數頁 數 (總數))	使用者釋放的電子郵件工作總數
% of Total (總數百分比)	使用者釋放的電子郵件工作數量除以所有使用者釋放的電子郵件工作總數所得出的百分比

依掃描至網路計數區分的前 20 位或最後 20 位使用者報告 (PR_top20SCANUser.jasper or PR_bottom20SCANUser.jasper)

Report (報告) 欄位	說明
User (使用者)	將掃描工作傳送至網路的使用者名稱
Page Count (Total) (計數頁數 (總數))	使用者傳送至網路的掃描工作總數
% of Total (總數百分比)	使用者傳送至網路的掃描工作數量除以所有使用者傳送至網路的掃描工作總數所得出的百分比

依傳真計數區分的前 20 位或最後 20 位使用者報告 (PR_top20FAXUser.jasper or PR_bottom20FAXUser.jasper)

Report (報告) 欄位	說明
User (使用者)	釋放傳真工作的使用者名稱
Page Count (Total) (計數頁數 (總數))	使用者釋放的傳真工作總數
% of Total (總數百分比)	使用者釋放的傳真工作數量除以所有使用者釋放的傳真工作總數所得出的百分比

依使用者區分的已刪除頁數報告 (PR_pageDeletedByUser.jasper)

Report (報告) 欄位	說明
User (使用者)	刪除工作的使用者名稱
Page Count (Total) (計數頁數 (總數))	所有已刪除工作的總數
Deleted User (由使用者刪除)	使用者刪除的工作總數
Deleted System (由系統刪除)	系統自動刪除的工作總數
% of Total (總數百分比)	使用者和系統刪除的工作數量除以所有已刪除工作的總數所得出的百分比

注意事項

版本注意事項

2022 年 11 月

下列各段文字如與當地法規歧異時，於該地不適用之：LEXMARK INTERNATIONAL, INC. 僅以「現狀」提供本出版品，不含任何明示或暗示之保證，包括，但不限於銷售性及針對特定目的適用性之暗示性保證。有些州禁止於特定交易中拒絕為明示或暗示之保證，因此，本份聲明不一定適用於 台端。

本出版品中，可能會有技術上或印刷上之錯誤。本處所提供之資料會定期進行變更；該等變更會併入其後發行的版本。所有論述之產品或程式，亦隨時有可能進行改進或變更。

本出版品中所提及的產品、程式或服務，並不表示製造商將使其可適用於所有國家/地區。所有提及的產品、程式或服務，並無明示或暗示僅能使用該等產品、程式或服務。凡功能相當之產品、程式或服務，於不侵害任何現有智慧財產權下均可替換使用。除製造商另有明示外，結合其他產品、程式或服務之操作評估與查驗，屬使用者之責任。

如需 Lexmark 技術支援，請造訪：<http://support.lexmark.com>。

有關 Lexmark 使用本產品隱私權聲明政策的訊息，請造訪 www.lexmark.com/privacy。

如需耗材和下載相關資訊，請造訪：www.lexmark.com。

© 2013 Lexmark International, Inc.

版權所有，翻製必究。

商標

Lexmark、Lexmark 標誌及 PrintCryption 是 Lexmark International, Inc. 在美國和 (或) 其他國家/地區的商標或註冊商標。

Mac, Mac OS, AirPrint, and Safari are trademarks of Apple Inc., registered in the U.S. and other countries. App Store is a service mark of Apple Inc., registered in the U.S. and other countries.

Windows、Microsoft、Windows Server、Vista、SQL Server、Excel、PowerPoint、Internet Explorer、Microsoft Edge 和 Active Directory 是 Microsoft 集團公司的商標。

PCL® 是 Hewlett-Packard Company 的註冊商標。PCL 是 Hewlett-Packard 公司所設計，附在印表機產品中的一組印表機指令（語言）及功能。此印表機的設計目的是要與 PCL 語言相容。意即印表機可以辨識在不同應用程式中使用的 PCL 指令，並模擬與指令相對應的功能。

PostScript 是 Adobe Systems Incorporated 在美國及 (或) 其他國家/地區的註冊商標或商標。

Firebird 是 Firebird Foundation 的註冊商標。

Google Chrome、Google Play 和 Android 是 Google LLC 的商標。

Java 是 Oracle 和/或其附屬公司的註冊商標。

所有其他商標為其個別所有人之財產。

索引

符號

.NET framework

安裝文件轉換軟體 60

_ipp 子網域

新增 106

_ipps 子網域

新增 108

_dns-sd 子網域的 _services 記錄

新增 110

_dns-sd 子網域的 _services、b 與 lb PTR 記錄

新增 110

_sub 子網域

新增 106

_ipps 子網域的 _sub 子網域

新增 108

_tcp 子網域

新增 106

_udp 子網域

新增 110

_udp-sd 子網域

新增 110

_universal PTR 記錄

新增 106

_sub 子網域的 _universal PTR 記錄

新增 108

即使多次嘗試更新原則之後，仍然出現「不符原則」錯誤訊息

疑難排解 130

刷識別證時，出現「無法讀取識別證資料」錯誤訊息

疑難排解 130

將識別證讀卡器安裝至印表機

時，出現「不支援的裝置」錯誤訊息

疑難排解 130

A

存取 AirPrint 配置 66

存取 Print Management

Console 77

ActiveMQ 服務

無法啟動 138

AD FS 登入

配置 51

新增 _ipp 子網域 106

新增 _ipps 子網域 108

新增 _dns-sd 子網域的

_services、b 與 lb PTR 記錄 110

新增 _sub 子網域 106

新增 _ipps 子網域的 _sub 子網域 108

新增 _tcp 子網域 106

新增 _udp 子網域 110

新增 _udp-sd 子網域 110

新增 _universal PTR 記錄 106

新增 _sub 子網域的 _universal PTR 記錄 108

將列印伺服器新增至軟體用戶端群組 43

新增識別證 85

新增正規名稱 (CNAME) 記錄 106

新增代理人 84

新增 DNS 角色 104

新增正向查詢區域 104

新增功能存取 86

新增主電腦 A 記錄 105

新增 Lexmark 文件分送系統 (LDD) 用戶端服務 46

將 Lexmark 列印管理新增至 Lexmark 列印 61

將 Lexmark 列印新增至軟體用戶端群組 59

新增個人識別碼 85

新增原則 88

新增印表機 90, 91

將印表機新增至裝置群組 48

新增 PTR、SRV 和 TXT 記錄 107

新增 _ipps 子網域的 PTR、SRV 和 TXT 記錄 109

新增配額 87

新增反向查詢區域 105

新增網站 90

新增暫時識別證 85

將 Unicode 新增至釋放機密列印表格 167

AirPrint 配置

存取 66

AirPrint 探索 66

AirPrint 設定

管理 77

允許群組存取印表機功能 86

替代位置

使用 90

防毒原則

配置 97

建議 97

防毒原則需求與建議 97

Apple Configurator

建立設定檔 115

應用程式錯誤 138

應用程式節點

其他考量 20

應用程式設定

配置 47, 56

排列證件 82

使用 hashID 鑑別

LPM REST API 103

使用 token 鑑別

LPM REST API 103

自動釋放機密列印

設定 152

可用報告

配置 172

B

_dns-sd 子網域的 b 記錄

新增 110

備份功能

LPM 安裝程式 35

識別證

使用 85

識別證直欄

配置 85

e-Task 4 和 e-Task 3 印表機的

BadgeAuth 配置資料 178

e-Task 2 印表機的 BadgeAuth 第

1.22 版配置資料 162

e-Task 4、e-Task 3 和 e-Task 2+

印表機的 BadgeAuth 第 2 版配置

資料 158

識別證

新增 85

刪除 85

編輯 85

依復印頁數計數區分的最後 20 位

使用者報告

瞭解標準報告 187

依電子郵件計數區分的最後 20 位使用者報告
 瞭解標準報告 187
 依傳真計數區分的最後 20 位使用者報告
 瞭解標準報告 188
 依列印頁數計數區分的最後 20 位使用者報告
 瞭解標準報告 187
 依掃描至網路計數區分的最後 20 位使用者報告
 瞭解標準報告 188

C

無法將 Lexmark 列印管理新增至 Lexmark 列印
 疑難排解 136
 無法從 Lexmark 列印進行鑑別
 疑難排解 137
 無法連接到資料庫 128
 使用 Mac 工作站時，無法連接到 Lexmark 列印管理用戶端 143
 找不到使用者 124
 無法登入 Web 入口網站 124
 無法從行動裝置執行列印
 疑難排解 137
 無法移除使用者資訊 124
 無法擷取工作 141
 無法使用電子郵件傳送工作 131
 無法啟動 ActiveMQ 服務
 疑難排解 138
 正規名稱 (CNAME) 記錄
 新增 106
 證件鑑別應用程式
 配置 176
 證件配置
 變更 82
 讀卡器驅動程式
 支援 70
 e-Task 5 印表機的 CardAuth 配置資料 177
 e-Task 5 印表機的 CardAuth 第 5 版配置資料
 瞭解 153
 證件
 排列 82
 變更證件配置 82
 變更伺服器狀態 43
 清理作業
 排程 75

用戶端配置
 DNS 伺服器配置的其他考量 115
 用戶端設定檔
 配置 119
 叢集列印伺服器
 配置列印佇列 171
 依使用者區分的彩色列印報告
 瞭解標準報告 186
 DNS 伺服器配置的指令行工具
 瞭解 116
 配置資料
 Lexmark Email Watcher 62
 行動與電子郵件 56
 配置
 安全列印 94
 配置 Apache 以使用 SSL 憑證 96
 使用 httpd.conf 檔案配置 Apache 98
 配置可用報告 172
 配置識別證直欄 85
 配置證件鑑別 176
 配置用戶端設定檔 119
 配置 DNS 伺服器
 總覽 104
 配置電子郵件通知 81
 配置電子郵件報告重新整理頻率 181
 配置訪客列印 66
 配置 Lexmark Email Watcher 62
 配置 Lexmark 列印管理用戶端 175
 配置 LPD 印表機共用 173
 配置 LPMA
 設定 121
 配置行動裝置
 總覽 53
 為 LPM 使用者入口網站配置多重網域支援 41
 為解決方案配置多重網域支援 40
 配置密碼管理 81
 配置個人識別碼設定 85
 配置 Print Management Console 77
 配置 Print Management Console 功能 120
 配置釋放機密列印 177
 以 rf IDEAS 配置釋放機密列印
 總覽 117
 配置印表機別名 65
 配置印表機安全性 47

配置配額設定 87
 配置 rf IDEAS 識別證讀卡器 119
 使用 Lexmark 釋放機密列印
 Adapter Management 工具配置
 rf IDEAS Ethernet 241 118
 使用 rf IDEAS 探索工具配置 rf IDEAS Ethernet 241 118
 配置 Samba 共用 174
 配置安全列印 94
 配置「LPM Cloud for Google Chrome」擴充功能 42
 配置應用程式設定 47
 配置 Lexmark 列印應用程式設定 56
 配置列印驅動程式 45
 配置列印選項 46
 配置列印佇列 44
 在叢集列印伺服器上配置列印佇列 171
 配置排程器 181
 配置 UCF 設定 74
 配置使用者鑑別 119
 配置使用者入口網站 77
 聯絡 Lexmark 協助服務處 181
 複印儀表板 82
 複印原則 88
 建立儀表板 82
 建立正向查詢區域檔案 113
 建立金鑰檔案 112
 建立 named.conf 檔案 112
 建立 Microsoft SQL Server 的釋放機密列印表格 167
 使用 Apple Configurator 建立設定檔 115
 建立反向查詢區域檔案 114
 自訂主畫面
 裝置群組 48
 無伺服器環境 180

D

儀表板
 複印 82
 建立 82
 刪除 82
 編輯 82
 使用 82
 資料庫 36
 決定 20
 database.properties 檔案
 更新 Microsoft SQL Server 預設執行個體 168

- 多個資料庫的資料來源
 - 更新 169
 - 代理人
 - 使用 84
 - 代理人
 - 新增 84
 - 刪除 84
 - 編輯 84
 - 委派網域 112
 - 委派列印工作 84
 - 委派
 - 瞭解 16
 - 依使用者區分的已刪除頁數報告
 - 瞭解標準報告 188
 - 刪除識別證 85
 - 刪除儀表板 82
 - 刪除代理人 84
 - 刪除功能存取 86
 - 刪除個人識別碼 85
 - 刪除列印工作 84
 - 刪除印表機 90, 91
 - 刪除配額 87
 - 刪除網站 90
 - 相依性
 - 文件轉換軟體 55
 - 部署應用程式
 - 總覽 70
 - 部署選項
 - LPM 功能比較 144
 - 依裝置區分的詳細列印報告
 - 瞭解標準報告 184
 - 依主電腦名稱區分的詳細列印報告
 - 瞭解標準報告 185
 - 依 IP 位址區分的詳細列印報告
 - 瞭解標準報告 185
 - 依型號名稱區分的詳細列印報告
 - 瞭解標準報告 185
 - 依型號類型區分的詳細列印報告
 - 瞭解標準報告 185
 - 依使用者區分的詳細列印報告
 - 瞭解標準報告 184
 - 判定資料庫和檔案大小 20
 - 裝置探索
 - 改善速度 75
 - 裝置群組
 - 新增印表機 48
 - 自訂主畫面 48
 - e-Task 5、e-Task 4、e-Task 3 和 e-Task 2+ 印表機的裝置使用量第 1.10 版配置資料 164
 - e-Task 2 印表機的裝置使用量第 1.6 版配置資料 166
 - 數位憑證
 - 瞭解 95
 - 免責聲明設定
 - 啟用 77
 - DNS 轉發器
 - 設定 111
 - DNS 角色
 - 新增 104
 - DNS 伺服器配置
 - 指令行工具 116
 - 其他考量 115
 - 文件轉換失敗
 - 疑難排解 134
 - 文件轉換軟體相依性 55
 - 網域
 - 委派 112
- E**
- 編輯識別證 85
 - 編輯儀表板 82
 - 編輯代理人 84
 - 編輯功能存取 86
 - 編輯個人識別碼 85
 - 編輯原則 88
 - 編輯印表機 90, 91
 - 編輯配額 87
 - 編輯網站 90
 - 適用於傳真類比的 Embedded Web Server (內嵌式 Web 伺服器)
 - 設定 153
 - 在 Lexmark 文件分送系統 (LDD) 變更 IP 位址後發生錯誤 125
 - 部署 eSF 應用程式時發生錯誤
 - 疑難排解 132
 - 儲存長 DBCS 字元時發生錯誤
 - 疑難排解 132
 - 使用行動裝置提出電子郵件時發生錯誤
 - 疑難排解 136
 - 更新原則時發生錯誤
 - 疑難排解 131
 - 刷識別證時發生的錯誤
 - 疑難排解 130
 - eSF 應用程式
 - 支援 70
 - eSF 配置
 - 管理 72
 - 預估的網路頻寬
 - 決定 20
 - 使用 Print Management Console 匯出報告 93
 - 電子郵件配置資料
 - 瞭解 56
 - 電子郵件通知
 - 配置 81
 - 電子郵件列印選項 64
 - 電子郵件通訊協定
 - 支援 54
 - 電子郵件報告重新整理頻率
 - 配置 181
 - 電子郵件報告
 - 管理 77
 - e-Task 2 印表機
 - BadgeAuth 第 1.22 版配置資料 162
 - 裝置使用量第 1.6 版配置資料 166
 - e-Task 4 和 e-Task 3 印表機的 BadgeAuth 配置資料 178 的 LexDas 配置資料 179
 - e-Task 4、e-Task 3 和 e-Task 2+ 印表機
 - BadgeAuth 第 2 版配置資料 158
 - e-Task 5 印表機
 - 的 CardAuth 配置資料 177
 - 的 PrintRelease 配置資料 180
 - 瞭解 CardAuth 第 5 版配置資料 153
 - e-Task 5、e-Task 4、e-Task 3 和 e-Task 2+ 印表機
 - 的裝置使用量第 1.10 版配置資料 164
- F**
- 檔案格式
 - 支援 54
 - 檔案大小
 - 決定 20
 - 檔案與服務索引 144
 - 韌體失敗 [9yy.xx] 124
 - 正向查詢區域檔案
 - 建立 113
 - 正向查詢區域
 - 新增 104
 - 自由及開放原始碼軟體
 - 瞭解 94
 - 功能存取
 - 使用 86
 - 功能存取
 - 新增 86

- 刪除 86
- 編輯 86
- G**
- 產生報告 91
- 使用 Print Management Console 產生報告 93
- 群組存取
 - 允許印表機功能存取 86
- 群組原則 88
- 訪客列印
 - 配置 66
- H**
- 主畫面
 - 裝置群組的自訂 48
 - 無伺服器環境的自訂 180
- 主電腦 A 記錄
 - 新增 105
- httpd.conf 檔案
 - 配置 Apache 98
- I**
- 改善裝置探索和原則更新速度 75
- 索引
 - 檔案與服務 144
 - 解決方案設定 146
- 安裝 .NET Framework
 - 文件轉換軟體 60
- 安裝 Lexmark 無伺服器釋放機密列印 174
- 安裝 LPM 27
- 無聲安裝 LPM 30
- 使用備份檔案安裝 LPM 28
- 安裝 Microsoft Office
 - 文件轉換軟體 60
- 安裝 OpenOffice 或 LibreOffice
 - 文件轉換軟體 60
- 安裝報告 172
- 安裝 rf IDEAS Ethernet 241 介面卡 117
- 安裝「LPM Cloud for Google Chrome」擴充功能 42
- 安裝 Lexmark 文件分送系統 (LDD) 連接埠監視器軟體 44
- 執行個體名稱 36
- 間隔值 121
- ISC BIND
 - 啟動 115
- J**
- 工作儲存空間
 - 其他考量 20
- 工作儲存空間大小
 - 決定 20
- 工作提出失敗
 - 疑難排解 133
- 工作好像在列印，但沒有列印輸出 139
- 工作不會顯示在文件統計中
 - 疑難排解 140
- 工作無法完成列印 142
- K**
- 金鑰檔案
 - 建立 112
- L**
- 語言
 - 支援 25
- _dns-sd 子網域的 lb 記錄
 - 新增 110
- LDAP 和 LDAPS
 - 支援的連接埠號碼 101
- LDAP 鑑別
 - 設定 77
- LDAP 備份程序 36
- LDAP 連線測試失敗 125
- LDAP 資訊
 - 瞭解 39
- LDAP 設定
 - 管理 77
- Lexmark 文件分送系統 (LDD) 用戶端服務
 - 新增 46
- Lexmark 文件分送系統 (LDD) 連接埠監視器軟體
 - 安裝 44
- LDSS 伺服器處於忙碌狀態
 - 疑難排解 129
- e-Task 4 和 e-Task 3 印表機的 LexDas 配置資料 179
- Lexmark Email Watcher
 - 配置 62
- Lexmark Email Watcher 配置資料
 - 瞭解 62
- Lexmark Management Console-LDD 管控平台
 - 存取 43
- Lexmark Management Console-LDD 管控平台鑑別
 - 設定 77
- Lexmark 列印
 - 將 Lexmark 列印管理新增至 61
 - 新增至軟體用戶端群組 59
- Lexmark 列印應用程式設定
 - 配置 56
- Lexmark 列印管理
 - 新增 Lexmark 列印 61
 - 災難恢復 16
 - 安裝 26
 - 可靠性 16
 - 可擴展性 16
- Lexmark 列印管理用戶端
 - 使用 Mac 工作站時無法連接 143
 - 配置 175
- Lexmark 列印管理無伺服器工作未顯示在釋放機密列印佇列中 140
- Lexmark 無伺服器釋放機密列印
 - 安裝 174
- LibreOffice
 - 安裝文件轉換軟體 60
- 授權錯誤 143
- 限制最大檔案大小
 - 工作提出 59
- 負載平衡器
 - 其他考量 20
- 載入列印工作的時間很長 142
- 查詢區域
 - 正向 104
 - 反向 105
- LPD 印表機共用
 - 配置 173
- LPM Cloud for Google Chrome
 - 配置擴充功能 42
 - 安裝擴充功能 42
- 按部署選項進行 LPM 功能比較 144
- LPM 安裝 27
 - 使用備份檔案 28
- LPM 安裝程式備份功能
 - 瞭解 35
- LPM REST API
 - hashID 型鑑別 103
 - token 型鑑別 103
- LPM 無聲安裝 30
- LPM 系統總覽 7
- LPM 使用者入口網站
 - 配置多重網域支援 41

LPM Web 入口網站
防護存取權限 95

M

管理 AirPrint 設定 77
管理 eSF 配置 72
管理電子郵件報告 77
管理 LDAP 設定 77
管理列印工作 84
管理印表機 91
管理網站 90
管理 UCF 設定 73
最大檔案大小 59
Microsoft Office
安裝文件轉換軟體 60
Microsoft SQL Server 建立資料庫支援 171
Microsoft SQL Server 建立釋放機密列印識別證表格
使用 170
Microsoft SQL Server 建立釋放機密列印資料庫
總覽 167
Microsoft SQL Server 具名執行個體
使用 170
找不到主畫面上的 Bean 124
行動配置資料
瞭解 56
使用行動裝置
支援的印表機 54
行動裝置
配置的總覽 53
行動功能
瞭解 16
行動單一登入
配置 53
依使用者區分的黑白列印報告
瞭解標準報告 186
其他功能
顯示 77
多點傳送
AirPrint 探索 66
多重網域支援
BadgeAuth, CardAuth 76
為 LPM 使用者入口網站配置 41
為解決方案配置 40
設定 76
多個地理位置
效能 19

N

Microsoft SQL Server 的具名執行個體
使用 170
named.conf 檔案
建立 112
參考區域檔案 114

O

OpenOffice
安裝文件轉換軟體 60
DNS 伺服器配置的其他考量 115
總覽 7
使用 Microsoft SQL Server 的總覽
釋放機密列印資料庫 167

P

計數頁數不準確
疑難排解 131
password
設定 81
更新 36
密碼管理
配置 81
密碼設定 77
跨地理位置的效能 19
個人識別碼
新增 85
刪除 85
編輯 85
使用 85
個人識別碼設定
配置 85
原則
新增 88
複印 88
編輯 88
原則更新
改善速度 75
連接埠號碼與通訊協定
支援 101
列印驅動程式
配置 45
列印工作
委派 84
刪除 84
管理 84
列印 84
使用釋放機密列印釋放 120
從電腦傳送 120

使用者提出的列印工作沒有出現在列印佇列中
疑難排解 130
Print Management Console
存取 77
配置 77
防護存取權限 95
瞭解 22
Print Management Console 功能
配置 120
列印選項
配置 46
列印佇列
使用 84
列印佇列
配置 44
在叢集列印伺服器上配置 171
釋放機密列印應用程式
配置 177
瞭解 15
釋放機密列印提示使用者登入
疑難排解 139
Microsoft SQL Server 的釋放機密列印表格
新增 Unicode 167
建立 167
列印伺服器
新增至軟體用戶端群組 43
其他考量 20
印表機別名
使用 91
印表機別名
配置 65
印表機安全性
配置 47
印表機
新增 90, 91
新增至裝置群組 48
刪除 90, 91
編輯 90, 91
管理 91
印表機支援的 23
管理列印工作 84
列印需要很長的時間 142
e-Task 5 印表機的 PrintRelease
配置資料 180
PrintTrack 裝置
使用 90
設定檔伺服器未回應
疑難排解 129

使用 Apple Configurator 的設定檔

建立 115

PTR 記錄

新增 107

_ipps 子網域的 PTR 記錄

新增 109

Q

配額設定

配置 87

配額

使用 87

配額

新增 87

刪除 87

編輯 87

瞭解 21

R

記錄

Canonical Name (CNAME) 106

主電腦 A 105

參考 named.conf 檔案中的區域檔案 114

使用釋放機密列印釋放列印工作 120

移除使用者資訊 77

報告 83

使用 Print Management Console 匯出 93

產生 91

使用 Print Management Console 產生 93

安裝 172

排程 92

瞭解 21

顯示重複項目的報告

疑難排解 132

重新列印佇列

使用 84

資源記錄

_services、b 與 lb 110

_universal 106

_sub 子網域的 _universal 108

PTR、SRV 和 TXT 107

_ipps 子網域的 PTR、SRV 和 TXT 109

反向查詢區域檔案

建立 114

反向查詢區域

新增 105

rf IDEAS 識別證讀卡器

配置 119

rf IDEAS Ethernet 241 介面卡

使用 Lexmark 釋放機密列印

Adapter Management 工具進行配置 118

使用 rf IDEAS 探索工具進行配置 118

安裝 117

S

Samba 共用

配置 174

範例電子郵件列印選項 64

排程器

配置 181

排程清理作業 75

排程報告 92

防護 Print Management Console 的存取權限 95

安全類型 36

將檔案傳送到列印佇列伺服器 120

從電腦傳送列印工作 120

AirPrint 的伺服器

配置 66

伺服器狀態

變更 43

無伺服器配置設定 175

無伺服器環境

自訂主畫面 180

設定密碼 81

設定 LDAP 鑑別 77

設定 Lexmark Management

Console-LDD 管控平台鑑別 77

設定密碼 77

設定 DNS 轉發器 111

顯示其他功能 77

無聲安裝

LPM 30

依使用者區分的單面列印報告

瞭解標準報告 187

網站

新增 90

刪除 90

編輯 90

管理 90

軟體用戶端群組

新增列印伺服器 43

新增 Lexmark 列印 59

解決方案架構

瞭解 11

解決方案

配置多重網域支援 40

解決方案設定索引 146

SRV 記錄

新增 107

_ipps 子網域的 SRV 記錄

新增 109

SSL 憑證

配置 Apache 96

啟動 ISC BIND 115

子網域

_ipp 106

_ipps 108

_sub 106

_ipps 子網域的 _sub 108

_tcp 106

_udp 110

_udp-sd 110

使用行動裝置提出電子郵件錯誤 136

支援的元件 70

支援的電子郵件通訊協定 54

支援的檔案格式 54

支援的語言 25

支援的連接埠號碼與通訊協定 101

支援的印表機 23

支援使用行動裝置的印表機 54

支援的 Web 瀏覽器 24

系統需求 7

T

暫時識別證

新增 85

測試解決方案 69

依複印頁數計數區分的前 20 位使用者報告

瞭解標準報告 187

依電子郵件計數區分的前 20 位使用者報告

瞭解標準報告 187

依傳真計數區分的前 20 位使用者報告

瞭解標準報告 188

依列印頁數計數區分的前 20 位使用者報告

瞭解標準報告 187

依掃描至網路計數區分的前 20 位使用者報告

瞭解標準報告 188

- 觸控式螢幕工作釋放 152
- 追蹤
 - 瞭解 21
- 疑難排解
 - 應用程式錯誤 138
 - 無法將 Lexmark 列印管理新增至 Lexmark 列印 136
 - 無法從 Lexmark 列印進行鑑別 137
 - 無法連接到資料庫 128
 - 使用 Mac 工作站時，無法連接到 Lexmark 列印管理用戶端 143
 - 找不到使用者 124
 - 無法登入 Web 入口網站 124
 - 無法從行動裝置執行列印 137
 - 無法移除使用者資訊 124
 - 無法擷取工作 141
 - 無法使用電子郵件傳送工作 131
 - 無法啟動 ActiveMQ 服務 138
 - 文件轉換失敗 134
 - 在 Lexmark 文件分送系統 (LDD) 變更 IP 位址後發生錯誤 125
 - 部署 eSF 應用程式時發生錯誤 132
 - 儲存長 DBCS 字元時發生錯誤 132
 - 使用行動裝置提出電子郵件時發生錯誤 136
 - 更新原則時發生錯誤 131
 - 刷識別證時發生的錯誤 130
 - 韌體失敗 [9yy.xx] 124
 - 工作提出失敗 133
 - 工作好像在列印，但沒有列印輸出 139
 - 工作不會顯示在文件統計中 140
 - 工作無法完成列印 142
 - LDAP 連線測試失敗 125
 - LDSS 伺服器處於忙碌狀態 129
 - Lexmark 列印管理無伺服器工作未顯示在釋放機密列印佇列中 140
 - 授權錯誤 143
 - 載入列印工作的時間很長 142
 - 找不到主畫面上的 Bean 124
 - 計數頁數不準確 131
 - 使用者提出的列印工作沒有出現在列印佇列中 130
- 釋放機密列印提示使用者登入 139
- 列印需要很長的時間 142
- 設定檔伺服器未回應 129
- 顯示重複項目的報告 132
- 無法使用 LMC 加入新裝置 129
- 即使多次嘗試更新原則之後，仍然出現「不符原則」錯誤訊息 130
- 刷識別證時，出現「無法讀取識別證資料」錯誤訊息 130
- 將識別證讀卡器安裝至印表機時，出現「不支援的裝置」錯誤訊息 130
- 依使用者區分的雙面列印報告
 - 瞭解標準報告 187
- TXT 記錄
 - 新增 107
- _ipps 子網域的 TXT 記錄
 - 新增 109
- U**
- UCF 檔案 73
- UCF 設定
 - 配置 74
 - 管理 73
- 無法使用 LMC 加入新裝置
 - 疑難排解 129
- 瞭解標準報告
 - 依複印頁數計數區分的最後 20 位使用者報告 187
 - 依電子郵件計數區分的最後 20 位使用者報告 187
 - 依傳真計數區分的最後 20 位使用者報告 188
 - 依掃描至網路計數區分的最後 20 位使用者報告 188
 - 依使用者區分的彩色列印報告 186
 - 依使用者區分的已刪除頁數報告 188
 - 依裝置區分的詳細列印報告 184
 - 依主電腦名稱區分的詳細列印報告 185
 - 依 IP 位址區分的詳細列印報告 185
 - 依型號名稱區分的詳細列印報告 185
 - 依型號類型區分的詳細列印報告 185
- 依使用者區分的詳細列印報告 184
- 依使用者區分的黑白列印報告 186
- 依使用者區分的單面列印報告 187
- 依複印頁數計數區分的前 20 位使用者報告 187
- 依電子郵件計數區分的前 20 位使用者報告 187
- 依傳真計數區分的前 20 位使用者報告 188
- 依掃描至網路計數區分的前 20 位使用者報告 188
- 依使用者區分的雙面列印報告 187
- 依裝置區分的使用量 182
- 依裝置主電腦名稱區分的使用量 182
- 依裝置 IP 位址區分的使用量 183
- 依裝置型號名稱區分的使用量 183
- 依裝置型號類型區分的使用量 183
- Custom1 欄位中定義的使用量報告 186
- 瞭解標準報告
 - 依列印頁數計數區分的最後 20 位使用者報告 187
 - 依列印頁數計數區分的前 20 位使用者報告 187
- 單點傳送
 - AirPrint 探索 66
- 更新多個資料庫的資料來源 169
- 更新 Microsoft SQL Server 預設執行個體的 database.properties 檔案 168
- 依裝置區分的使用量
 - 瞭解標準報告 182
- 依裝置主電腦名稱區分的使用量
 - 瞭解標準報告 182
- 依裝置 IP 位址區分的使用量
 - 瞭解標準報告 183
- 依裝置型號名稱區分的使用量
 - 瞭解標準報告 183
- 依裝置型號類型區分的使用量
 - 瞭解標準報告 183
- Custom1 欄位中定義的使用量報告
 - 瞭解標準報告 186

使用者鑑別

配置 119

瞭解 16

使用者資訊

移除 77

使用者入口網站

配置 77

使用替代位置 90**使用識別證 85****使用代理人 84****使用功能存取 86****使用 Microsoft SQL Server 建立****釋放機密列印識別證表格 170****使用個人識別碼 85****使用列印佇列 84****使用印表機別名 91****使用 PrintTrack 裝置 90****使用配額 87****使用重新列印佇列 84****V****弱點掃描器**

瞭解 94

W**Web 瀏覽器**

支援 24

Z**區域檔案**

正向查詢 113

反向查詢 114

named.conf 檔案中的區域檔案

參考 114

區域傳輸

DNS 伺服器配置的其他考

量 115