



Lexmark™

Print Management On-Premises

Versão 2,13

Guia do administrador

Novembro de 2022

www.lexmark.com

Conteúdo

- Visão geral..... 7**
 - Requisitos de sistema..... 8
 - Entendendo o sistema de Gerenciamento de impressão da Lexmark..... 12
 - Entendendo a arquitetura da solução 12
 - Entendendo o aplicativo de Liberação de impressão..... 16
 - Entendendo o recurso móvel.....17
 - Entendendo autenticação e delegação de usuário.....17
 - Confiabilidade, escalabilidade e recuperação de desastres 18
 - Desempenho entre localizações geográficas 22
 - Determinando o tamanho do banco de dados e do arquivo e outras considerações..... 22
 - Aprendendo sobre rastreamento, relatórios e cotas 23
 - Entendendo o Console de gerenciamento de impressão 25
 - Modelos de impressora suportados..... 26
 - Navegadores da Web suportados..... 27
 - Idiomas compatíveis..... 28

- Instalando o Gerenciamento de impressão da Lexmark..... 29**
 - Instalando o LPM..... 30
 - Instalação do LPM usando arquivo de backup..... 32
 - Instalação silenciosa do LPM..... 34
 - Entendendo o recurso de backup do instalador do LPM.....39
 - Entendendo o processo de backup do LDAP..... 40
 - Entendendo o banco de dados.....40
 - Entendendo as informações do LDAP.....43
 - Configurando as definições de pós-instalação.....45
 - Configurando vários domínios..... 45
 - Configurando suporte a vários domínios para soluções 45
 - Configurando o suporte a vários domínios para o portal do usuário LPM 46
 - Configurando a extensão do "LPM Cloud para Google Chrome" 46
 - Instalando a extensão "LPM Cloud para Google Chrome"47

- Configurando o Gerenciamento de impressão da Lexmark.....48**
 - Acessando o Console de Gerenciamento Lexmark..... 48
 - Alterando o status do servidor..... 48
 - Adicionando um servidor de impressão a um grupo de clientes de software..... 49
 - Criando a fila de Liberação de impressão.....49
 - Instalando o software do monitor da porta LDD..... 49

Configurando a fila de impressão.....	50
Configurando o driver de impressão	51
Configurando as opções de impressão	51
Adicionando o LDD Client Service	52
Configurando a solução de Liberação de impressão no Lexmark Management Console.....	53
Configurando as definições do aplicativo	53
Configurando a segurança da impressora	53
Adicionando impressoras a um grupo de dispositivos	54
Personalizando a tela inicial para um grupo de dispositivos	54
Login único do AD FS.....	58
Configurando dispositivos móveis.....	60
Acesso único móvel.....	60
Entendendo os requisitos do sistema	61
Protocolos de e-mail suportados	61
Impressoras compatíveis para uso de dispositivos móveis.....	62
Formatos de arquivo suportados	62
Configurando o Lexmark Print.....	63
Dependências do software de conversão de documentos.....	63
Definindo as configurações do aplicativo Lexmark Print	63
Entendendo os dados de configuração de dispositivos móveis e de e-mail	63
Limitando o tamanho máximo do arquivo para cada envio de trabalho	68
Adicionando o Lexmark Print a um grupo de clientes de software.....	68
Configurando o software de conversão de documentos.....	69
Instalando o .NET Framework.....	69
Instalando o OpenOffice ou o LibreOffice.....	69
Instalando o Microsoft Office	70
Adicionando o Lexmark Print Management ao Lexmark Print.....	71
Configurando o Lexmark Email Watcher.....	71
Entendendo os dados de configuração do Lexmark Email Watcher	71
Entendendo as opções de impressão de e-mail	75
Configurando apelidos da impressora	76
Configurando o servidor para AirPrint.....	76
Acessando a configuração do AirPrint	76
Entendendo a descoberta do AirPrint	76
Configurando a Impressão de convidado.....	77
Testando a solução.....	80
Implantando o Gerenciamento de impressão da Lexmark.....	81
Componentes suportados.....	81
Gerenciando configurações do eSF.....	83
Entendendo arquivos UCF.....	84
Gerenciando as definições de UCF.....	84

Configurando definições de UCF..... 85

Gerenciando o Gerenciamento de impressão da Lexmark..... 86

Melhorando a descoberta de dispositivos e a velocidade de atualização de políticas..... 86

Programando tarefas de limpeza.....86

Configurando a compatibilidade de vários domínios no Console de Gerenciamento Lexmark..... 87

Configuração de suporte a vários domínios para BadgeAuth ou CardAuth..... 87

Configurando o Console de Gerenciamento de Impressão.....88

 Acessando o Console de Gerenciamento de Impressão..... 88

 Configurando o Console de Gerenciamento de Impressão..... 89

 Gerenciamento de senhas..... 93

 Uso dos recursos do console de gerenciamento de impressão..... 94

 Painéis 94

 Entendendo os relatórios..... 95

 Fila de Impressão e Reimpressão..... 96

 Delegados 97

 PIN 97

 Crachá 98

 Acesso a funções 99

 Cotas..... 100

 Políticas101

 Locais alternativos.....103

 Dispositivos PrintTrack104

 Apelidos da impressora.....104

Gerenciando e gerando um relatório.....105

 Usando o Lexmark Management Console105

 Gerando relatórios105

 Programando relatórios105

 Uso do console de gerenciamento de impressão106

 Gerando relatórios106

 Exportando relatórios106

Protegendo o Gerenciamento de impressão da Lexmark..... 107

Entendendo o software gratuito e de código-fonte aberto e os verificadores de vulnerabilidades.....107

Configurando a impressão segura.....108

Protegendo o acesso ao Console de gerenciamento de impressão.....108

Entendendo os certificados digitais..... 109

Configurando o Apache para usar o certificado SSL.....109

Autenticando o Gerenciamento de impressão da Lexmark..... 110

 Requisitos e recomendações de políticas antivírus..... 111

Configurando o Apache usando o arquivo httpd.conf..... 111

Números de portas e protocolos suportados..... 115

Autenticando usando a API REST do LPM 118

 Autenticando com um token 118

 Autenticando com um hashid 118

Executando configurações opcionais..... 119

Configurando servidores DNS..... 119

 Configurando os servidores DNS para o anúncio do AirPrint..... 119

 Adicionar uma função DNS no Windows Server 2012 119

 Adicionando uma zona de pesquisa direta..... 119

 Adicionando zonas de pesquisa reversa..... 120

 Adicionando um registro A do host..... 121

 Adicionando um registro de nome canônico (CNAME) 121

 Adicionando um subdomínio _tcp..... 122

 Adicionando um subdomínio _ipp..... 122

 Adicionando um subdomínio _sub..... 122

 Adicionando o registro _universal PTR..... 122

 Adicionando registros PTR, SRV e TXT..... 123

 Adicionando um subdomínio _ipps..... 124

 Adicionando um subdomínio _sub para subdomínio _ipps 124

 Adicionando registros _universal PTR para subdomínio _sub 124

 Adicionando os registros PTR, SRV e TXT para subdomínio _ipps 125

 Adicionando um subdomínio _udp 126

 Adicionando um subdomínio _udp-sd..... 126

 Adicionando os registros _services, b e lb PTR para subdomínio _dns-sd 127

 Configurando um encaminhador de DNS 127

 Delegando um domínio 128

 Configurando os servidores BIND para o anúncio do AirPrint 128

 Criando arquivos de chaves..... 128

 Criando arquivos named.conf..... 129

 Criando arquivos de zona de pesquisa direta..... 129

 Criando arquivos de zona de pesquisa reversa 130

 Referenciando arquivos de zona no arquivo named.conf 131

 Iniciando o serviço ISC BIND..... 131

 Outras considerações para a configuração do servidor DNS..... 131

 Criando perfis usando o Apple Configurator 132

 Entendendo as ferramentas de linha de comando para configuração do servidor DNS..... 133

Configurando a Liberação de impressão com IDEAS..... 134

 Instalando o adaptador rf IDEAS Ethernet 241..... 135

 Configurando rf IDEAS Ethernet 241 usando a ferramenta de descoberta rf IDEAS..... 135

 Configurando o rf IDEAS Ethernet 241 usando a ferramenta Gerenciamento do adaptador do Lexmark Print Release..... 135

 Configurando os leitores de crachá do rf IDEAS..... 136

Configurando perfis de clientes	136
Configurando autenticação do usuário	137
Configurando os recursos do Console de gerenciamento de impressão.....	137
Usando Liberação de impressão	137
Enviar trabalhos de impressão a partir do computador.....	137
Liberação de trabalhos de impressão usando a impressora	137
Configurar o Agente de gerenciamento de impressora local para LPM.....	139
Solução de problemas.....	143
Solução de problemas do Gerenciamento de impressão da Lexmark.....	143
Solução de problemas de configuração de dispositivos móveis.....	152
Solução de problemas do Print Management sem servidor da Lexmark.....	159
Apêndice.....	165
Avisos.....	216
Índice.....	218

Visão geral

Use a Solução Local Lexmark™ Print Management (LPM) para enviar trabalhos de impressão de qualquer lugar para uma fila de impressão central. Você pode liberar trabalhos com segurança em qualquer impressora Lexmark no sistema.

A solução é compatível com os seguintes recursos:

- Autenticar usuários ao usar as funções padrão da impressora, como cópia, fax, e-mail e digitalização para um site de FTP ou para uma rede.
- Permitir que outro usuário (chamado de delegado) imprima seus trabalhos.
- Autenticar usando crachá, cartão, PIN ou nome de usuário e senha.
- Definir cotas de usuário e monitorar o uso.
- Enviar trabalhos de impressão usando o recurso do software AirPrint.

Ao usar a plataforma Lexmark Document Distributor (LDD), você pode enviar seus arquivos para o servidor da seguinte forma e com segurança e eles serão mantidos no servidor até serem impressos:

- Computador
- Dispositivo móvel
- E-mail
- AirPrint
- Outros sistemas que podem enviar trabalhos de impressão para uma fila de impressão baseada no Windows

Dependendo da configuração, os trabalhos que não são impressos depois de um período determinado, são excluídos automaticamente.

A solução também pode ser usada para fazer o seguinte:

- Rastrear trabalhos de uma impressora que está conectada à estação de trabalho usando a porta USB.
- Permita que as estações de trabalho imprimam trabalhos armazenados localmente e, em seguida, libere-os em qualquer impressora usando o complemento da solução Liberação de impressão sem servidor do LPM. Para obter mais informações, consulte "[Configurando o Registro do cliente sem servidor](#)" na [página 201](#).

Para obter informações sobre como imprimir usando essa solução, consulte o *Lexmark Print Management On-Premises*.

Este documento oferece instruções sobre como configurar e solucionar problemas.

Componentes do sistema

- **Lexmark Document Distributor** — Permite a captura, o processamento e o roteamento de documentos.
- **Gerenciamento de impressão da Lexmark** — Permite o envio de trabalhos de qualquer lugar para uma fila de impressão central e, depois, liberá-los com segurança de qualquer impressora da Lexmark no sistema.
- **Banco de dados** — Mantém informações sobre clientes, soluções, definições e trabalhos. O banco de dados pode ser Microsoft SQL Server ou Firebird®.
- **Diretório de usuários** — Armazena informações sobre usuários e grupos. O diretório de usuários pode ser qualquer diretório compatível com LDAP ou com o banco de dados LPM.
- **Aplicativos do Embedded Solutions Framework (eSF)** — Fornece os botões e prompts da interface do usuário da Liberação de impressão, gerenciamento de autenticação e rastreamento de atividades para funções de cópia, fax, e-mail e digitalização.

Requisitos de sistema

Hardware recomendado

- O processador é, no mínimo, um Intel Xenon Quad Core dual 2,5 GHz ou AMD Opteron.
- A memória de acesso aleatório disponível é de pelo menos 8 GB.
- O espaço disponível no disco rígido no servidor é de pelo menos 40 GB.

Software recomendado

- O sistema operacional é pelo menos Windows Server 2012.
- O sistema operacional Windows Server é de 64 bits.
- O antivírus fornece privilégios de acesso de controle total para o caminho de instalação do LDD.
- O software de conversão de documentos é o Microsoft Office, OpenOffice ou LibreOffice. O software de conversão de documentos só será necessário se estiver instalando a Lexmark Print. Para obter mais informações sobre conversão de documentos, consulte "[Dependências do software de conversão de documentos](#)" na página 29.

Hardware recomendado para Liberação de impressão

- O espaço disponível para o caminho de destino da variável de ambiente **ALLUSERSPROFILE** é de, no mínimo, 1 GB para arquivos de backup.

Nota: O caminho padrão é **C:\ProgramData**.

- O disco rígido do servidor deve ser de alta velocidade com baixa latência.

ALLUSERSPROFILE

ALLUSERSPROFILE é uma variável de ambiente no Windows que indica a pasta para armazenar dados de aplicativos compartilhados por todos os usuários. Normalmente, essa variável é mapeada para C:\ProgramData.

Para saber o valor exato, execute as seguintes etapas:

No prompt de comando, digite:

```
>echo %ALLUSERSPROFILE%
```

Requisitos do servidor LDD

Para obter uma lista de todos os requisitos de servidor e rede relacionados ao LDD, consulte o *Guia do administrador do Lexmark Document Distributor*.

A tabela a seguir mostra as versões do LPM compatíveis com versões específicas do LDD:

Versão do Gerenciamento de impressão da Lexmark	Versão do Lexmark Document Distributor
2,13	5,7
2,12	5,6
2,11	5,5
2,10	5,4
2,9	5,3
2,8	5,2
2,7	5,1

Versão do Gerenciamento de impressão da Lexmark	Versão do Lexmark Document Distributor
2,6	4,9
2.5.1.2 ou posterior	
2.5.1.1 ou anterior	4.8.5
2,4	

Aplicativos Framework de Soluções Embarcadas (eSF) suportado

Nota: Para obter mais informações sobre impressoras e-Task, consulte "[Modelos de impressora suportados](#)" na página 26.

Solução	Aplicativo eSF	Descrição	Estrutura eSF compatível
LDD	advancedprompt	Fornecer instruções básicas para o usuário no visor da impressora	<ul style="list-style-type: none"> • e-Task 5 • e-Task 4 • e-Task 3 • e-Task 2+ • e-Task 2
¹ Para obter mais informações sobre as versões do aplicativo eSF, consulte <i>Notas de versão</i> .			

Solução	Aplicativo eSF	Descrição	Estrutura eSF compatível
Liberação de Impressão	badgeauth	Fornece autenticação usando um crachá Nota: Esse aplicativo é necessário somente ao usar um crachá para autenticação.	e-Task 2
	badgeauth	Bloqueia a impressora, até que um usuário se autentique com um crachá, PIN ou um nome de usuário e senha Notas: <ul style="list-style-type: none"> • Esse aplicativo só é necessário para proteger a tela inicial da impressora. • Depois de atualizar para o LPM versão 2.5.2 ou posterior, configure manualmente cada aplicativo badgeauth a ser implantado na família de impressoras de destino. 	<ul style="list-style-type: none"> • e-Task 4 • e-Task 3 • e-Task 2+
	cardAuth	Bloqueia a impressora, até que um usuário se autentique com um crachá, PIN ou um nome de usuário e senha Nota: Esse aplicativo só é necessário para proteger a tela inicial da impressora.	e-Task 5
	deviceusage	Fornece todos os dados de uso na impressora Notas: <ul style="list-style-type: none"> • Esse aplicativo só é necessário para rastrear a utilização da impressora. • Depois de atualizar para o LPM versão 2.5.2 ou posterior, configure manualmente cada aplicativo Uso do dispositivo a ser implantado na família de impressoras de destino. 	e-Task 2
	deviceusage	Fornece todos os dados de uso na impressora Notas: <ul style="list-style-type: none"> • Esse aplicativo só é necessário para rastrear a utilização da impressora. • Depois de atualizar para o LPM versão 2.5.2 ou posterior, configure manualmente cada aplicativo Uso do dispositivo a ser implantado na família de impressoras de destino. 	<ul style="list-style-type: none"> • e-Task 5 • e-Task 4 • e-Task 3 • e-Task 2+
	omnikey5427ckdriver	O driver do leitor de cartão Omnikey Nota: Esse aplicativo é necessário somente ao usar um leitor de cartão Omnikey configurado no modo CCID (padrão).	<ul style="list-style-type: none"> • e-Task 5 • e-Task 4

¹ Para obter mais informações sobre as versões do aplicativo eSF, consulte *Notas de versão*.

Solução	Aplicativo eSF	Descrição	Estrutura eSF compatível
Liberação de Impressão	omnikeydriver	O driver do leitor de cartão Omnikey Nota: Esse aplicativo é necessário somente ao usar leitores de cartão Omnikey 5321, 5125 ou 5325 que são configurados no modo CCID (padrão).	<ul style="list-style-type: none"> e-Task 3 e-Task 2+ e-Task 2
	guestlaunch	Fornece autenticação para o recurso impressão de convidado Notas: <ul style="list-style-type: none"> Esse aplicativo é necessário somente ao usar o recurso Impressão de convidado. Consulte a seção dispositivos não suportados para impressão de convidado. 	<ul style="list-style-type: none"> e-Task 5 e-Task 4 e-Task 3 e-Task 2+
	printCryption2	Descriptografa os trabalhos de impressão criptografados ao usar a impressão segura Nota: Esse aplicativo é necessário somente ao usar o recurso Impressão segura.	<ul style="list-style-type: none"> e-Task 5 e-Task 4 e-Task 3

¹ Para obter mais informações sobre as versões do aplicativo eSF, consulte *Notas de versão*.

Configurações opcionais

Configurando a Liberação de impressão com o adaptador rf IDEAS Ethernet 241

Nota: Para obter informações sobre como configurar o rf IDEAS, consulte "[Configurando a Liberação de impressão com IDEAS](#)" na página 134.

Antes de começar, certifique-se de que o LPM versão 2.3.11 ou posterior esteja funcionando corretamente.

- Pelo menos um adaptador rf IDEAS Ethernet 241 (serial ou serial e USB) com firmware versão 1.1 ou posterior

Nota: A ferramenta de descoberta do rf IDEAS requer o firmware versão 2.02 ou posterior.

- Impressoras prontas para rede que suportam os tipos de documentos necessários

Configurando servidores DNS

Configure os servidores DNS para anúncio do AirPrint, descoberta de serviço do LPM ou para responder a consultas de DNS do Unicast de um dispositivo habilitado para AirPrint.

Nota: Para obter informações sobre como configurar servidores DNS, consulte "[Configurando servidores DNS](#)" na página 119.

- Microsoft Windows Server (2012 com os pacotes de serviços mais recentes)
- Um dispositivo Apple com recurso de software AirPrint (executando o iOS 6.2 ou posterior ou o OS X 10.7 ou sistemas operacionais posteriores)
- BIND para Windows, se estiver usando BIND

Nota: Você pode baixar o pacote de instalação do BIND no site do Internet Systems Consortium. Para obter mais informações, acesse <https://www.isc.org>.

Entendendo o sistema de Gerenciamento de impressão da Lexmark

Entendendo a arquitetura da solução

A seguir, é mostrado um ambiente compartilhado do Microsoft SQL Server com um balanceador de carga de hardware e servidores de grupo de trabalho:

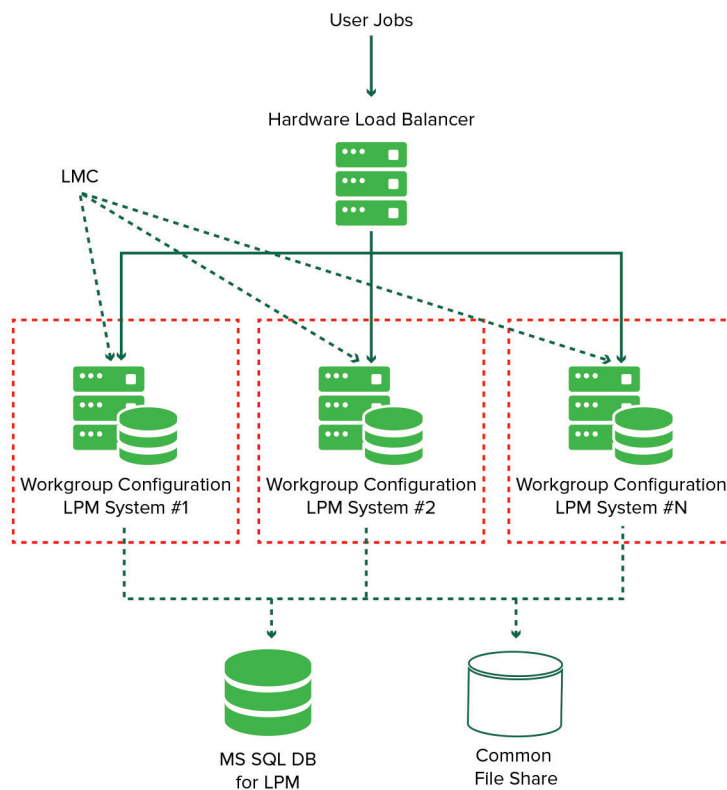

Nota: Recomendamos o uso de uma configuração em que o script Print Delete e o serviço Reports Aggregator sejam executados em apenas um grupo de trabalho.

A seguir, é mostrado um ambiente com um data center:

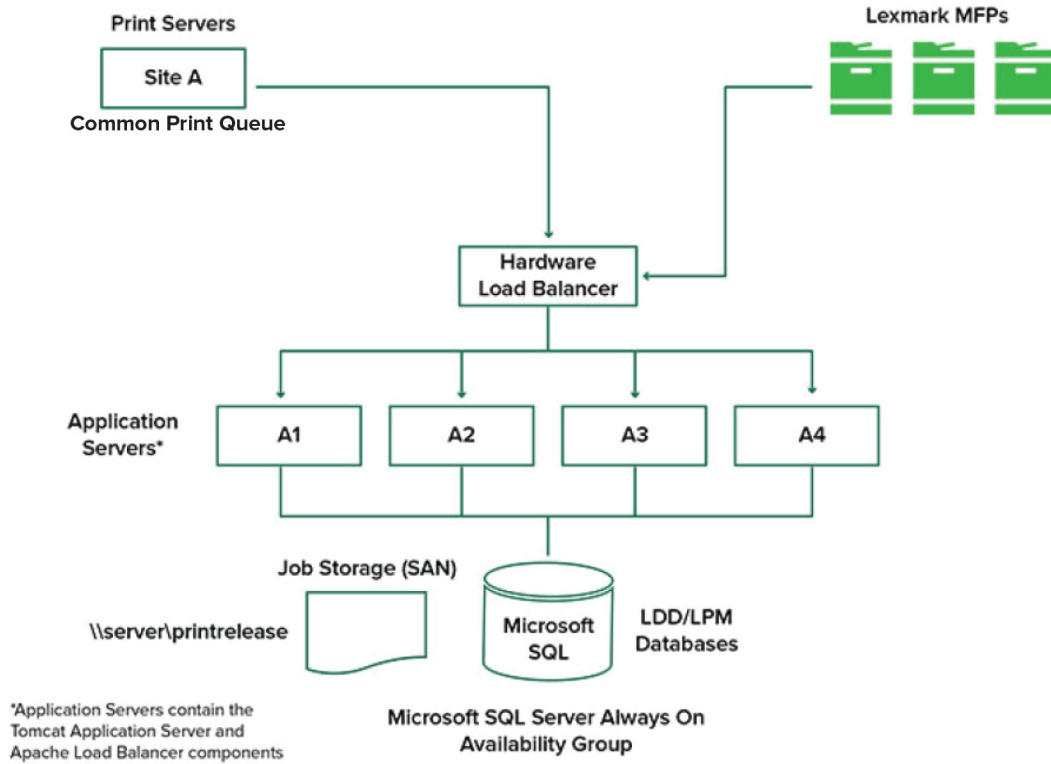

A seguir, é mostrado um ambiente com dois data centers:

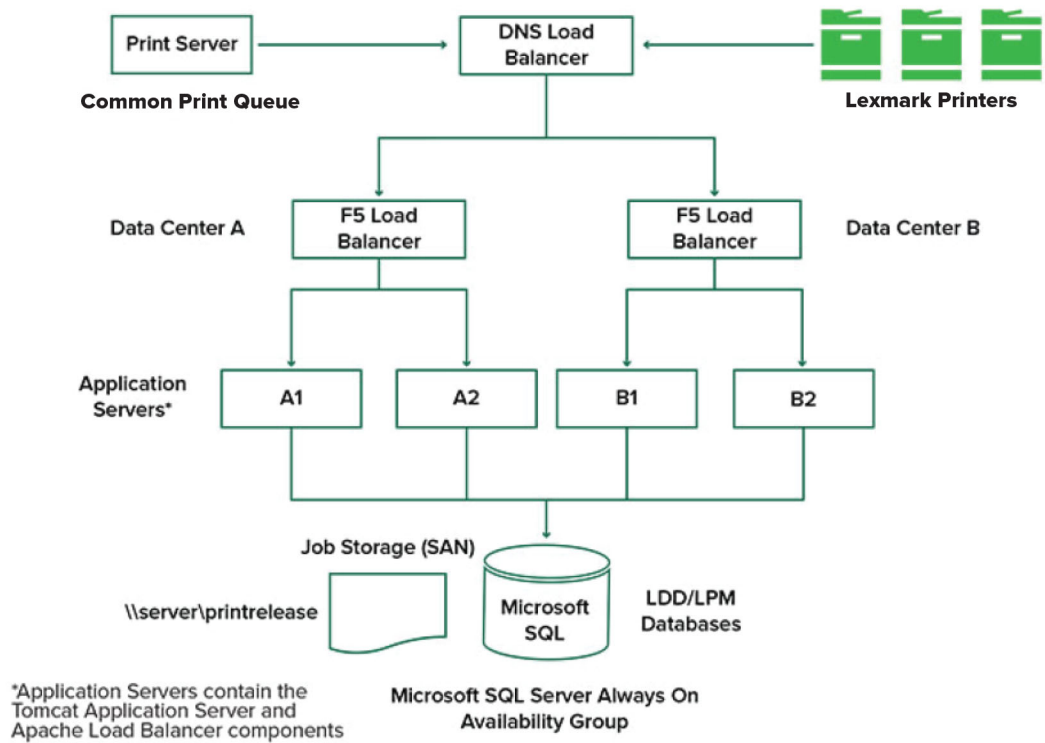

A seguir, é mostrado um ambiente em que o LPM é hospedado na nuvem:

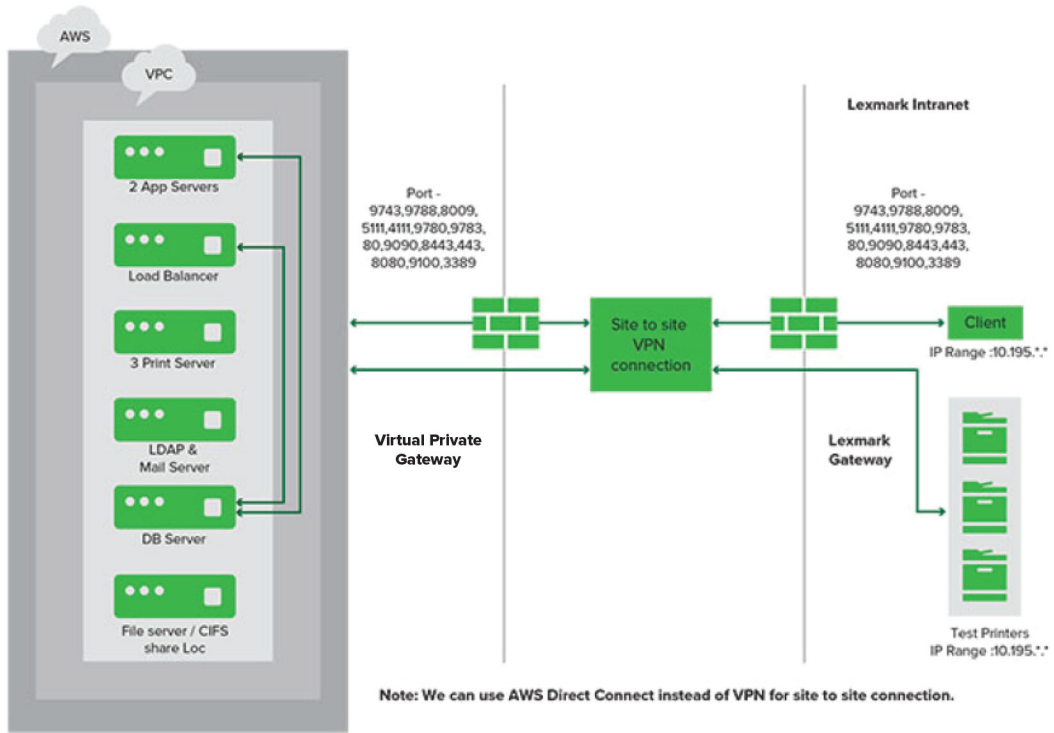

A seguir é mostrado um grupo de trabalho típico com instalação de servidor único e banco de dados Firebird:

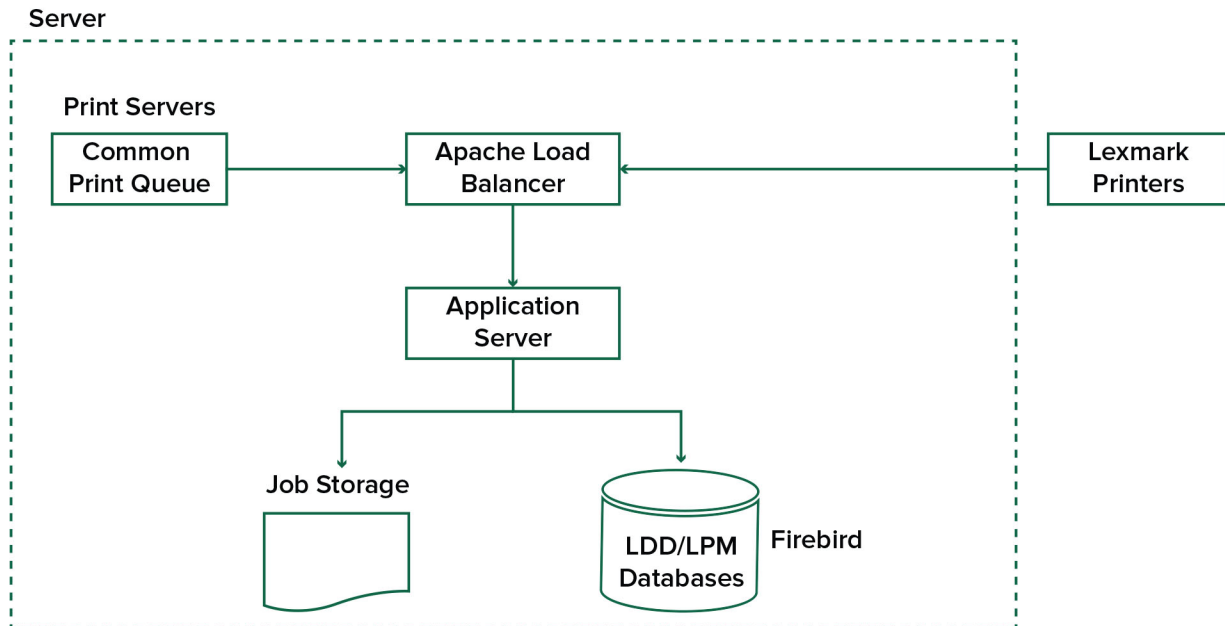

O seguinte mostra uma instalação de grupo de trabalho com servidor de impressão separado e Microsoft SQL Server:

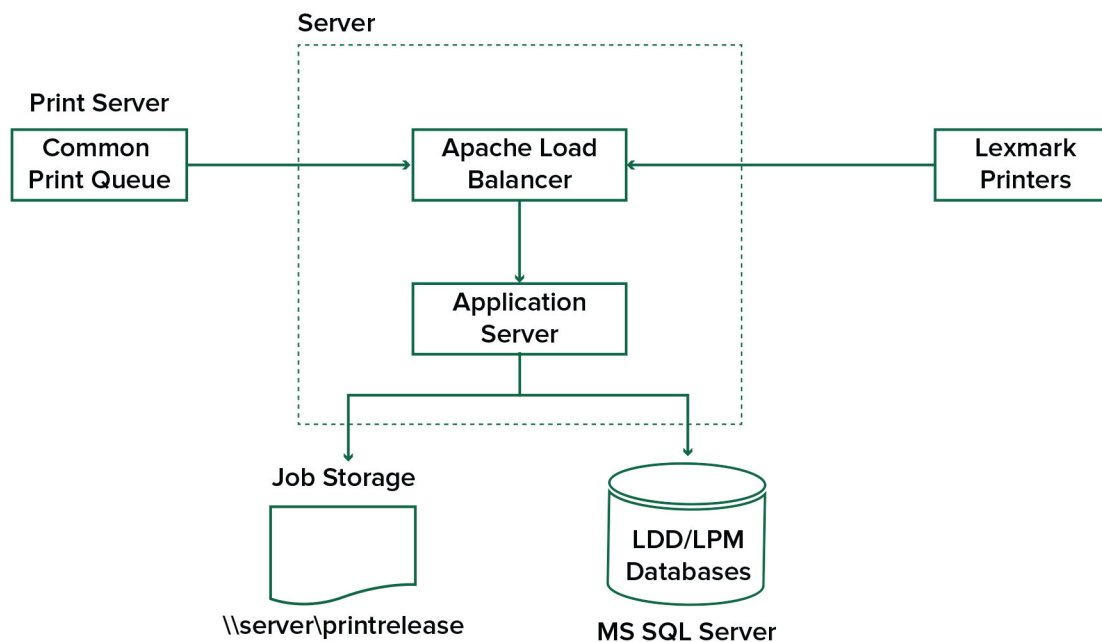

Entendendo o aplicativo de Liberação de impressão

Liberação de impressão — Uma solução de impressão de nível empresarial para o gerenciamento de trabalhos de impressão a partir do computador ou do dispositivo móvel. O aplicativo oferece suporte a autenticação de crachá, aplicação de cota e rastreamento de uso.

Quando o driver de impressão universal (UPD) da Lexmark estiver configurado para imprimir na porta do LDD e um trabalho for impresso, ocorrerá o seguinte:

- 1** A Liberação de impressão captura o nome de login do Windows do usuário.
- 2** O arquivo de saída PostScript® ou PCL® é salvo no servidor com uma marcação de data e hora.
- 3** Uma entrada de tabela de banco de dados é feita com o nome de login do Windows (USERID), com o nome do documento e com a marcação de data/hora.

Quando o trabalho de impressão é liberado, o aplicativo Liberação de impressão é chamado pela impressora Lexmark e solicita que os usuários se autentiquem usando seu cartão ou crachá. A Liberação de impressão captura os dados do cartão e compara o número do crachá ou do cartão com as entradas no diretório do usuário. Os usuários também podem se autenticar manualmente usando seu nome de usuário e senha ou um número de identificação pessoal (PIN).

Se a entrada for encontrada, o nome de usuário será capturado e a lista de trabalhos de impressão será exibida no visor da impressora.

Depois que um trabalho é selecionado, o aplicativo Liberação de impressão libera os trabalhos selecionados e, em seguida, exclui os arquivos e as entradas do banco de dados para os trabalhos impressos. Os trabalhos que não são liberados ficam suspensos pelo período configurado e, em seguida, são excluídos.

Não importa quem libera o trabalho, por padrão, ele é automaticamente excluído do servidor depois de ser impresso. No entanto, se o recurso de reimpressão estiver ativado, ele permitirá que os trabalhos de impressão liberados sejam retidos por um tempo adicional antes de serem excluídos automaticamente. As estatísticas do trabalho incluem o ID de usuário da pessoa que liberou o trabalho.

Notas:

- Quando o recurso Contabilidade de documentos está ativado, todas as transações relacionadas a trabalhos são encaminhadas para o servidor de aplicativos. Os dados são armazenados em um banco de dados para relatórios administrativos.
- Vários relatórios estão disponíveis para análise e podem ser gerados em uma base ad hoc ou programados para serem executados em intervalos definidos.

Ao usar um computador Mac, configure o compartilhamento da impressora. Para mais informações, consulte [" Enviando trabalhos de um computador Mac" na página 199.](#)

Entendendo o recurso móvel

Os usuários podem enviar e liberar trabalhos usando seus dispositivos móveis, como smartphones e tablets, usando e-mail ou um aplicativo móvel.

Os usuários podem enviar e-mail para uma conta monitorada pelo Lexmark Solutions Email Watcher. Quando um e-mail chega, ele é enviado ao servidor LDD e convertido em um documento imprimível com base nas definições predefinidas de conversão e nas definições especificadas pelo usuário. Ele pode ser impresso imediatamente em uma impressora especificada pelo usuário ou pode ser integrado com a Liberação de impressão da Lexmark e impresso posteriormente.

O aplicativo Lexmark Print e o plug-in de serviço da Lexmark Print também podem ser usados para enviar documentos ao servidor. O aplicativo Lexmark Print também permite a liberação de trabalhos para uma impressora. O aplicativo é útil para impressoras da Lexmark que não suportam aplicativos eSF ou para impressoras de terceiros. O Lexmark Print fornece acesso aos trabalhos do usuário conectado e a quaisquer contas delegadas.

Nota: O aplicativo Lexmark Print e o plug-in Lexmark Print Service podem ser baixados na loja Google Play® ou na loja online da App Store.

Para obter mais informações, consulte [" Configurando dispositivos móveis" na página 60.](#)

Entendendo autenticação e delegação de usuário

Você tem controle total de seu ambiente de saída ao incorporar a autenticação de usuário na impressora ou impressora multifuncional. O LPM pode ser configurado para exigir que os usuários se autentiquem antes de recuperar impressões ou fazer cópias e digitalizações. A exigência de autenticação do usuário na impressora melhora a segurança dos documentos, garantindo que apenas o destinatário pretendido recupere os documentos. Ele também permite o rastreamento de cada transação.

A autenticação do usuário pode ocorrer usando um crachá, nome de usuário e senha ou PIN. A Liberação de impressão da Lexmark suporta vários leitores de crachás.

Em alguns ambientes, vários usuários devem acessar um conjunto comum de trabalhos de impressão. Para esse ambiente, a delegação de usuário pode ser configurada. Os usuários podem atribuir delegados para recuperar seus trabalhos de impressão. Por exemplo, um executivo pode especificar um assistente como delegado. Quando um trabalho é delegado, o usuário que imprimiu o trabalho pode liberá-lo. Além disso, quando os delegados fazem login, eles são perguntados se desejam imprimir seus próprios trabalhos ou os trabalhos de outro usuário.

A autenticação do usuário foi projetada para atender aos requisitos do ambiente onde a solução está instalada.

Confiabilidade, escalabilidade e recuperação de desastres

Balanceamento de carga e redundância

Dependendo do volume de transações, o balanceador de carga, o banco de dados e os componentes do servidor de aplicativos podem ser instalados em um único servidor ou separadamente em vários servidores. Embora um único servidor possa lidar com a carga, se ele falhar, todo o sistema ficará indisponível. Para ambientes que exigem alta disponibilidade, recomendamos o uso de vários servidores com um balanceador de carga de hardware.

Os servidores de balanceamento de carga recebem trabalhos de clientes de impressão e, em seguida, equilibram os trabalhos nos servidores de transação usando os trabalhadores de balanceamento de carga e as estimativas de carga. O balanceamento de carga é baseado no número de solicitações de sessão.

Nota: Verifique se o Lexmark Apache 2.4 está sendo usado como o componente de balanceamento de carga.

Vários servidores de transação são usados para dar suporte a um número cada vez maior de usuários e para fornecer redundância para tempo de atividade contínuo quando um dos servidores falha. Ter vários servidores também permite que a manutenção e os upgrades ocorram sem derrubar todo o sistema.

Se o Firebird for usado para o banco de dados, os backups do sistema podem ser programados, permitindo que você restaure o sistema facilmente em caso de falha.

A seguir é mostrado um exemplo de diagrama para obter failover ou redundância automática usando um único data center:

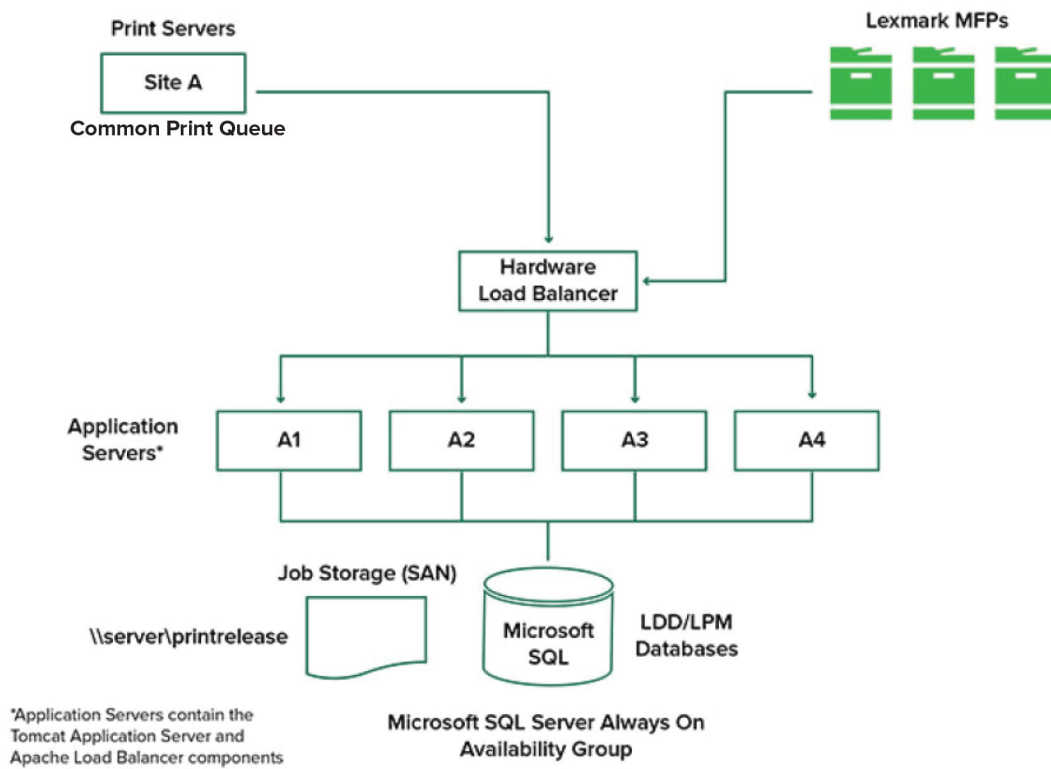

A seguir é mostrado um exemplo de diagrama para obter failover ou redundância automática usando dois data centers:

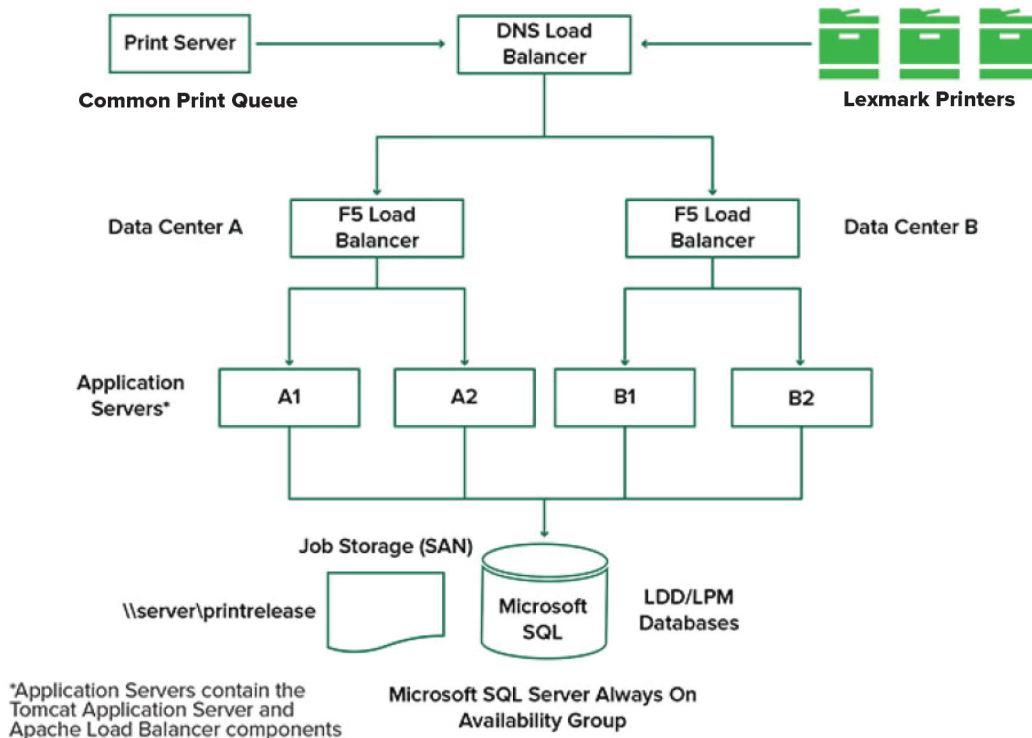

Dimensionamento e escalabilidade do sistema

O LPM é escalável para suportar vários clientes, enviando trabalhos para quantos servidores forem necessários para lidar com a carga. O balanceador de carga seleciona um servidor para cada trabalho recebido para distribuir a carga total e manter o desempenho do sistema. O uso de vários servidores também aumenta a confiabilidade do sistema. Se um servidor falhar, o balanceador de carga direcionará os trabalhos para outros servidores, até que o servidor com falha volte a ficar on-line.

O seguinte pode ser usado para determinar o número de servidores necessários para processar trabalhos com eficiência:

- **Demanda de pico** — Normalmente, o fator decisivo quando o tempo médio de execução de uma solução é inferior a 30 segundos.
- **Simultaneidade** — Normalmente, o fator decisivo quando o tempo médio de execução de uma solução é superior a 30 segundos. Além disso, quando o banco de dados é instalado no hardware recomendado e conectado usando Gigabit Ethernet, ele pode processar 200.000 mensagens registradas por hora. Esse número se converte em aproximadamente 40.000 trabalhos por hora ao usar uma solução típica (cinco mensagens registradas por trabalho). Se esse limite for atingido, pode ser necessário usar vários sistemas LDD.

Demanda de pico

Para determinar o número de servidores necessários para lidar com picos de carga de uma determinada solução, use as seguintes fórmulas:

- Taxa de trabalho por hora em todo o sistema = (capacidade da impressora do sistema) x (trabalhos por impressora por dia) / (duração do dia útil)
- Pico de demanda = 2 x (taxa de trabalho por hora em todo o sistema)
- Número mínimo de servidores = (pico de demanda) / (taxa de transferência de servidor único para a solução atual)

Amostra de cenários

Considere um ambiente com uma capacidade de sistema de 300 impressoras, com cada impressora produzindo, em média, 100 trabalhos por dia. Se cada servidor processar até 3.000 trabalhos por hora usando a solução, faça o seguinte:

- Determine a taxa de trabalho por hora em todo o sistema.
(300 impressoras) x (100 trabalhos diários por impressora) / (8 horas por dia) = 3750 trabalhos por hora
- Determine a demanda de pico.
2 x (3.750 trabalhos por hora) = 7.500 trabalhos por hora
- Determine o número mínimo de servidores.
(7.500 trabalhos por hora) / (3.000 trabalhos por hora) = 2,5 servidores

Para lidar com o pico de carga de forma confiável para uma solução com um tempo médio de execução de 30 segundos ou menos, seu sistema deve ter três servidores.

Carga de processamento da solução	Funções usadas	Taxa média de transferência de um único servidor
Típico	<ul style="list-style-type: none"> • Algum processamento de imagem • Impressão 	6.000 a 8.000 trabalhos por hora
Pesado	<ul style="list-style-type: none"> • Processamento de imagem extenso • Códigos de barras • Processos externos • Trabalhos pequenos a médios do Document Producer (formulários eletrônicos) 	2.000 a 3.000 trabalhos por hora
Muito pesado (reconhecimento óptico de caracteres)	<ul style="list-style-type: none"> • Reconhecimento de óptico de caracteres • Trabalhos grandes do Document Producer (formulários eletrônicos) 	100 a 200 trabalhos por hora

Nota: Usar menos do que a RAM recomendada reduz significativamente a taxa de transferência. Por exemplo, um servidor de processador duplo com apenas 2 GB de RAM pode processar somente de 600 a 800 trabalhos por hora ao usar uma solução pesada. Para obter mais informações, consulte o *Guia do SDK do Lexmark Document Distributor*.

Simultaneidade

Cada servidor que atenda aos requisitos recomendados pode processar até 30 trabalhos simultâneos de clientes. Use a seguinte fórmula para determinar o número de servidores necessários para atender aos requisitos de simultaneidade:

$$\text{Número mínimo de servidores} = (\text{número esperado de impressoras para enviar trabalhos ao mesmo tempo}) / 30$$

Por exemplo, se 100 de 300 impressoras estiverem ativas ao mesmo tempo, então:

$$100 / 30 = 3,33$$

Para permitir 100 impressoras ativas para uma solução com um tempo médio de execução de 30 segundos ou menos, o sistema deverá ter quatro servidores.

Desempenho entre localizações geográficas

As organizações que operam em muitas áreas podem ter tempos de execução mais longos, à medida que os dados de impressão se movem pela rede de área ampla (WAN). Para resolver esse problema, configure instâncias separadas da Liberação de impressão em cada local. Configure um local como o ponto de coleta principal para os dados contábeis (o principal) e, em seguida, configure os outros locais para operar separadamente. Os outros locais devem enviar os dados do relatório para o principal apenas de forma programada.

Nota: Quando instâncias separadas estiverem hospedadas em vários locais, configure o sistema para permitir que os usuários enviem trabalhos de impressão de um local e, em seguida, libere-os em outro local. Nesse caso, o trabalho de impressão é puxado pela WAN do local de origem para o local de destino. O usuário não precisa se registrar no sistema novamente para liberar o trabalho de impressão.

Determinando o tamanho do banco de dados e do arquivo e outras considerações

Tamanho do banco de dados

Para determinar o tamanho do banco de dados, use o seguinte:

$$(\text{Dados de transação por trabalho}) \times (\text{número de usuários}) \times (\text{número típico de trabalhos por dia}) \times (\text{tempo para guardar o trabalho})$$

Computação de amostra

$$300 \text{ bytes por trabalho} \times 2.000 \text{ usuários} \times 10 \text{ trabalhos por dia} \times 365 \text{ dias} = 2,2 \text{ GB}$$

Para levar em conta as variações no volume de impressão ao longo do tempo, recomendamos dobrar esse número.

Dimensionamento do armazenamento de trabalhos

Para determinar o tamanho do armazenamento de trabalhos, use o seguinte:

$$(\text{Média de páginas por trabalho}) \times (\text{tamanho por trabalho}) \times (\text{número de usuários}) \times (\text{número típico de trabalhos por dia}) \times (\text{tempo para guardar o trabalho})$$

Considere as seguintes estimativas de tamanho de trabalho por página:

- Colorida — 2 MB
- Monocromático — 200 KB

Computação de amostra

5 páginas x 2 MB x 2.000 usuários x 10 trabalhos por dia x 1 dia = 200 GB

Para levar em conta as diferenças em relação aos tamanhos médios de trabalho, recomendamos dobrar esse número.

Largura estimada da banda da rede

Considere as seguintes estimativas de tamanho de trabalho por página:

- Colorida — 2 MB
- Monocromático — 200 KB

Para determinar a largura de banda de rede estimada, use o seguinte:

1 $Y = (\text{número de páginas por dia} \times \{(\%Cor \times 2 \text{ MB}) + (\%Mono \times 0,5 \text{ MB})\}) / \text{horas de trabalho em um dia}$

2 $(Y / 3600) \times 2$

Essa fórmula fornece uma indicação aproximada do tráfego de rede em MB por segundo. Ela inclui suposições que podem causar uma grande variação a partir dessa estimativa. Por exemplo, quando as tarefas são enviadas em um estado constante ao longo do dia.

Outras considerações

Banco de dados Firebird

O Firebird é o banco de dados padrão do sistema que é fornecido com LDD. Esse banco de dados também pode ser usado para LPM. Se o Firebird for usado, então o LDD pode ser configurado para fazer backup do sistema automaticamente e de forma periódica. Essa configuração permite restaurar facilmente o sistema, em caso de falha.

Armazenamento de trabalhos

Para ambientes maiores que consistem em vários servidores de aplicativos, recomendamos que os trabalhos sejam armazenados em uma Rede de área de armazenamento (SAN), enquanto ambientes de servidor único normalmente usarão uma unidade local para armazenamento de trabalhos.

Independentemente de onde os trabalhos são armazenados, proteções devem ser implementadas para proteger contra a perda de dados.

Servidor de impressão

Os servidores de impressão Windows alegam oferecer suporte a até 10.000 usuários.

Aprendendo sobre rastreamento, relatórios e cotas

Rastreamento

A Contabilização de documentos da Lexmark rastreia transações baseadas em dispositivo realizadas por usuários e armazena essas informações centralmente para fins de relatório. Embora o aplicativo Liberação de impressão ofereça apenas o rastreamento de transações de Liberação de impressão, a Contabilização de documentos inclui o rastreamento de cópia, fax, e-mail e digitalização.

Os dados de uso rastreados incluem o seguinte:

- Nome de usuário (se a autenticação estiver ativada)
- Tipo de trabalho
- Nome do trabalho (se ativado)

- Data e hora
- Metadados do trabalho, como número de páginas, coloridas ou monocromáticas, simples ou frente e verso, entre outros

Nota: Para evitar entradas duplicadas no banco de dados para uma única transação, certifique-se de que o Uso do dispositivo e a Liberação de impressão não estejam rastreando simultaneamente.

Relatórios

Uma série de relatórios pode ser executada ad-hoc ou de forma programada, para análise e geração de relatório. Os relatórios podem ser criados durante um período especificado, usando os dados armazenados no banco de dados de Liberação de impressão e produzidos como arquivos PDF ou CSV. Os relatórios programados podem ser salvos ou enviados por e-mail aos usuários definidos.

Relatórios de Contabilidade de documentos da Lexmark

Relatório	Descrição
Os x principais usuários de cópia	Esses relatórios identificam usuários intensos.
Os x principais usuários de fax	
Os x principais usuários de impressão	
Os x principais usuários de digitalização	
Os x usuários que menos usam cópia	Esses relatórios identificam usuários leves.
Os x usuários que menos usam fax	
Os x usuários que menos usam impressão	
Os x usuários que menos usam digitalização	
Economia de páginas	Esse relatório mostra o número de páginas enviadas pelos usuários.
Página excluída	Esse relatório mostra o número de páginas que não foram impressas e excluídas.
Simple e frente e verso	Esses relatórios mostram o número de trabalhos de impressão simples e frente e verso.
Coloridas e monocromáticas	Esses relatórios permitem monitorar o uso de cores e identificar usuários que fazem impressões coloridas e monocromáticas.
Relatório de uso por departamento	Esse relatório mostra informações sobre os departamentos dos usuários e pode ser usado para planejar a alocação de custos.
Relatório de impressão detalhado	Esse relatório mostra a lista de trabalhos impressos por usuário e outros detalhes.
Relatório de uso do dispositivo	Esse relatório mostra o uso de várias funções da impressora por impressora.

Nota: As informações nesses relatórios são fornecidas para análise estatística e não devem ser usadas para faturamento.

Cotas

O LPM permite que os administradores definam cotas para o número máximo de páginas de impressão e de cópia produzidas dentro de um tempo especificado. As cotas podem ser definidas por usuário ou por grupo. Cotas coloridas são o número máximo de páginas coloridas que podem ser impressas ou copiadas como um subconjunto da cota total do usuário ou do grupo. Por exemplo, um usuário pode ter no máximo 1.000 páginas por mês, das quais 300 podem ser páginas coloridas.

O número restante de páginas disponíveis pode ser mostrado na impressora sempre que um usuário usar a Liberação de impressão ou a função de cópia. As cotas também podem impor uma parada quando o limite de páginas alocadas é atingido. Uma mensagem informa ao usuário que a cota foi atingida, mas que o usuário tem permissão para continuar a impressão.

Entendendo o Console de gerenciamento de impressão

A solução Gerenciamento de impressão da Lexmark inclui o Console de gerenciamento de impressão, um utilitário baseado na Web que permite gerenciar e monitorar a solução. O Console de gerenciamento de impressão é instalado com um ícone de área de trabalho no servidor durante a instalação da solução LPM.

O Console de gerenciamento de impressão permite fazer o seguinte:

- Exibir e gerenciar os trabalhos de impressão atuais na fila de Liberação de impressão.
- Visualizar e gerenciar delegados de impressão de usuário e grupos (usuários autorizados a liberar trabalhos em nome de outro usuário), se esse recurso estiver ativado em seu ambiente.
- Visualizar, gerenciar e registrar crachás, se estiver usando autenticação de crachá.
- Visualizar e gerenciar cotas de usuários e grupos, se as cotas estiverem ativadas em seu ambiente.
- Exibir e gerenciar estações de liberação alternativas (impressoras para as quais os trabalhos de impressão podem ser liberados de uma determinada MFP), se esse recurso estiver ativado em seu ambiente.

Modelos de impressora suportados

impressoras e-Task 5 ¹	4 impressoras e-Task	3 impressoras e-Task	Mais de 2 impressoras e-Task	2 impressoras e-Task	impressoras e-Task ²
MFPs de telas de 7 ou 10 polegadas <ul style="list-style-type: none"> • CX625 • CX635adwe • CX725 • CX730 • CX735 • CX820 • CX825 • CX860 • CX920 • CX921 • CX922 • CX923 • CX924 • CX930 • MX622 • MX632adwe • MX721 • MX722 • MX725 • MX822 • MX824 • MX826 • MX931 	MFPs de telas de 7 ou 10 polegadas <ul style="list-style-type: none"> • CX510 • MX610 e MX611 • MX6500e • MX710 e MX711 • MX810, MX811 e MX812 • MX910, MX911 e MX912 MFPs de telas de 4,3 polegadas <ul style="list-style-type: none"> • CX410 • MX410, MX510 e MX511 SFPs de telas de 4,3 polegadas <ul style="list-style-type: none"> • CS510 • MS610de • MS810de e MS812de • MS911 	MFPs de telas de 7 ou 10 polegadas <ul style="list-style-type: none"> • 6500e • X548 • X746 e X748 • X792 • X925 • X950, X952 e X954 SFPs de telas de 4,3 polegadas <ul style="list-style-type: none"> • C748 • C792 • C925 • C950 	MFPs de telas de 7 a 10 polegadas <ul style="list-style-type: none"> • X463 e X464 • X651, X652, X654, X656 e X658 • X734, X736 e X738 • X860, X862 e X864 • X466 SFP de tela de 7 polegadas <ul style="list-style-type: none"> • T656⁴ 	MFPs de telas de 7 a 10 polegadas <ul style="list-style-type: none"> • X644 e X646 • X772 • X782 • X850, X852 e X854 • X940 e X945 SFPs de exibição de caractere de 4 linhas <ul style="list-style-type: none"> • T654⁴ • W850⁴ 	MFPs de telas de 7 a 10 polegadas <ul style="list-style-type: none"> • X620³ • X632, X634³ • X752³ • X820³ • X830, X832³ • X912³ SFPs de exibição de caractere de 4 linhas <ul style="list-style-type: none"> • C520, C522, C524⁴ • C530, C532, C534⁴ • C734, C736⁴ • C780, C782⁴

¹ Somente impressoras com firmware de nível 2 ou posterior são suportadas.

² Essas impressoras não são compatíveis com aplicativos eSF usados em soluções híbridas.

³ Essas impressoras podem ser identificadas como modelos "C", "T" ou "W" no Lexmark Management Console.

⁴ Essas SFPs não suportam todas as solicitações que as MFPs suportam.

impressoras e-Task 5 ¹	impressoras e-Task ²	Impressoras X642
MFPs de telas de 4,3 polegadas <ul style="list-style-type: none"> • CX522 • CX532adw • CX532adwe • CX622 • MX421 • MX521 • MX522 • MX432adwe • MX532adwe SFPs de telas de 4,3 polegadas <ul style="list-style-type: none"> • CS622 • CS632dwe • CS720 • CS725 • CS730 • CS735 • CS820 • CS921 • CS923 • CS943 • MS622 • MS632dwe • MS822 • MS824 • MS826 	<ul style="list-style-type: none"> • C920⁴ • C935⁴ • E450⁴ • E460, E462⁴ • T640, T642, T644⁴ • T650, T652⁴ • W840⁴ 	MFPs de telas de 5,7 polegadas X642
<p>¹ Somente impressoras com firmware de nível 2 ou posterior são suportadas.</p> <p>² Essas impressoras não são compatíveis com aplicativos eSF usados em soluções híbridas.</p> <p>³ Essas impressoras podem ser identificadas como modelos "C", "T" ou "W" no Lexmark Management Console.</p> <p>⁴ Essas SFPs não suportam todas as solicitações que as MFPs suportam.</p>		

Notas:

- Para obter mais informações sobre o dispositivo mais recente e o suporte no nível de firmware, consulte o arquivo *Leiamos*.
- Alguns modelos de impressora não são compatíveis com caracteres de byte duplo.

Navegadores da Web suportados

- Google Chrome™
- Microsoft Edge
- Mozilla Firefox
- Safari (somente MacOS, não Windows)

Idiomas compatíveis

- Português (Brasil)
- Inglês
- Francês
- Alemão
- Italiano
- Japonês
- Coreano
- Chinês simplificado
- Espanhol
- Chinês tradicional

Instalando o Gerenciamento de impressão da Lexmark

O Lexmark Print Management usa a plataforma Lexmark Document Distributor (LDD). Antes de instalar o LPM, certifique-se de que o LDD está instalado e que você consegue fazer login por meio do Lexmark Management Console (LMC).

O LPM permite que você imprima em uma fila central e libere o trabalho em qualquer MFP Lexmark configurada em sua rede. O LPM fornece vários recursos, como autenticação de crachá, aplicação da cota e monitoramento de uso.

O instalador do LPM pode ser usado para instalar o aplicativo de Liberação de impressão em uma instância existente do LDD. O instalador contém os aplicativos Liberação de impressão e Lexmark Print.

Notas:

- Você também pode instalar o LPM silenciosamente.
- Para obter informações sobre como configurar o aplicativo Lexmark Print com LPM, consulte "[Configurando dispositivos móveis](#)" na página 60.
- Para obter mais informações sobre como configurar o LDD, consulte o *Guia do administrador do Lexmark Document Distributor*.

Dependências do LDD

Durante a instalação, o LPM detecta a versão e o tipo de instalação do LDD. Se a versão mínima do LDD não for detectada, o instalador mostrará um erro. Para obter mais informações sobre as versões compatíveis do LPM e do LDD, consulte "[Versões do LPM e do LDD compatíveis](#)" na página 8.

Nota: Certifique-se de que a porta do Lexmark Document Server (monitor da porta) esteja instalada para envio do driver. Para obter mais informações, consulte "[Instalando o software do monitor da porta LDD](#)" na página 49.

Dependências do software de conversão de documentos

As conversões de documentos são necessárias para envio de trabalho por e-mail e por aplicativo móvel. Durante a instalação, o LPM detecta a versão do software de conversão de documentos instalado.

Nota: Somente os servidores de aplicativos requerem um software de conversão de documentos.

Antes de executar o instalador do LPM, instale um aplicativo de conversão de documentos suportado em cada Tomcat ou servidores de aplicativos que estejam lidando com conversões de documentos. Recomendamos instalar o aplicativo de conversão de documentos antes de executar o instalador do LPM, para que a solução o utilize automaticamente.

Software de conversão de documentos suportado e suas versões

Aplicativo	Versões suportadas
Microsoft Office	<ul style="list-style-type: none">• 2016• 2013• 2010• 2007
Apache® OpenOffice	<ul style="list-style-type: none">• 4,1• 4• 3,4
LibreOffice	<ul style="list-style-type: none">• 6.4.6• 4• 3,4

Nota: O OpenOffice ou o LibreOffice é necessário para envio por e-mail ou por aplicativo móvel. Para melhorar a fidelidade de impressão dos formatos de documentos do Microsoft Office, use o Microsoft Office.

Instalando o LPM

Se você estiver usando métodos de envio de trabalho por celular ou e-mail, certifique-se de que um software de conversão de documentos esteja instalado antes de começar. Para obter mais informações, consulte "[Dependências do software de conversão de documentos](#)" na página 29.

Nota: A Liberação de impressão não requer um software de conversão de documentos.

1 No computador, execute o instalador do LPM como administrador.

Nota: A conta de serviço deve ser adicionada ao grupo de administradores locais no servidor. Se a conta de serviço não fizer parte do grupo de administradores locais, as etapas a seguir deverão ser executadas para alterar as permissões.

- Clique com o botão direito do mouse em **C:\Program Files\Lexmark\Solutions** no explorador de arquivos.
- Selecione a guia **Segurança** e clique na conta de serviço.
- Clique em **Avançado > Alterar permissão**.
- Selecione a conta de serviço e clique em **Substituir todas as permissões de objeto filho**.
- Clique em **OK > Sim**.
- Pare e reinicie o serviço do Servidor de aplicativos de soluções da Lexmark.

2 Selecione um idioma e clique em **OK**.

3 Selecione **Instalar**.

4 Leia e aceite o contrato de licença e clique em **Avançar**.

5 Selecione os componentes aplicáveis a seguir e clique em **Avançar**:

- **Liberação de impressão:** contém os arquivos e serviços principais para ativar a Liberação de impressão.
- **E-mail:** permite o envio de trabalhos de impressão por e-mail.

- **Aplicativo móvel:** permite o envio de trabalhos de impressão por meio de dispositivos móveis em execução no sistema operacional iOS e Android™ na plataforma.
- **AirPrint:** permite o envio de trabalhos de impressão por meio do software do sistema operacional Mac OS X e do sistema operacional iOS usando o recurso do software AirPrint.

Nota: Para adicionar um componente após a instalação inicial, execute o instalador novamente e, em seguida, selecione o componente. Para obter mais informações sobre os componentes, consulte "[Índice de arquivos e serviços](#)" na página 166.

6 Selecione qualquer uma das seguintes opções avançadas e clique em **Avançar**:

- **Atualizar banco de dados:** executa os scripts de migração do banco de dados do Liquibase e, em seguida, atualiza as tabelas e as colunas do banco de dados.

Nota: Selecione essa definição somente ao instalar ou atualizar o primeiro servidor de aplicativos.

- **Instalar Solução de liberação de impressão** – Instala a solução PrintReleaseV2.

Nota: Essa definição é selecionada por padrão. Se você tiver uma solução personalizada que seja aplicável apenas à sua organização, não selecione essa definição.

- **Instalar solução móvel** – Instala a solução móvel.

Nota: Selecione essa definição para permitir o envio de trabalhos de impressão usando dispositivos móveis. Se você tiver uma solução personalizada que seja aplicável apenas à sua organização, não selecione essa definição.

7 Especifique as informações do banco de dados e clique em **Avançar**.

Notas:

- Para armazenar dados de Liberação de impressão no mesmo banco de dados que o LDD, clique em **Importar**.
- Para armazenar dados de Liberação de impressão em um banco de dados separado do Microsoft SQL Server, selecione **MSSQL** como o tipo de banco de dados.
- Ao usar o Microsoft SQL Server, crie a instância e o banco de dados para as tabelas de Liberação de impressão.

Ao usar Integrated Security como o método de autenticação, certifique-se de que o nome e a senha do usuário tenham os seguintes direitos:

- Fazer login como um serviço
- Privilégios de controle total para o caminho de instalação do LDD nos servidores de aplicativos
- Proprietário do banco de dados (dbo) para as tabelas de Liberação de impressão do Microsoft SQL Server

8 Clique em **Testar conexão**.

9 Especifique a base de pesquisa e as informações de atributo do usuário e, em seguida, especifique o nome e a senha do usuário para se conectar ao servidor LDAP.

Notas:

- Se LDAPS e SSL forem usados, selecione **Ignorar validação de certificado SSL**.
- Se forem detectadas informações de LDAP nos arquivos de backup, o LPM usará essas informações e não os valores especificados na janela LDAP Information.
- Ao instalar em um balanceador de cargas, a janela LDAP Information será ignorada.

10 Clique em **Instalar > Concluir**.

Depois de instalar o LPM, dependendo do servidor, o serviço Servidor de aplicativos de soluções da Lexmark pode levar alguns minutos para ser iniciado. Para verificar se o servidor LPM está pronto, faça o seguinte:

- 1 No computador, abra o **Gerenciador de tarefas**.
- 2 Verifique se o desempenho da CPU do processo Tomcat7 permanece em menos de 3% por mais de 15 segundos.

Instalação do LPM usando arquivo de backup

Notas:

- Antes de começar, verifique se o LDD está funcionando.
- Se o LDD for instalado usando Restaurar instalação, crie manualmente o diretório de trabalho de impressão.

- 1 No computador, execute o instalador do LPM como administrador.

Notas:

- O recurso Backup requer o LPM versão 2.3.11 ou posterior. Se a versão mínima suportada não for detectada, o instalador desativará o recurso Backup.
- Para o LPM versão 2.4, a versão mínima suportada do LDD é a 4.8.5. Para mais informações, consulte "[Versões do LPM e do LDD compatíveis](#)" na página 8.

- 2 Selecione um idioma e clique em **OK**.

- 3 Selecione **Somente backup**.

Nota: Para garantir que você tenha a configuração atual de LDD e LPM disponível durante a instalação, execute o processo de backup antes de colocar o sistema LDD off-line.

- 4 Execute uma das seguintes opções:

Fazendo upgrade do LPM versão 2.8 ou posterior

- a Faça upgrade do LDD. Para obter mais informações sobre o upgrade do LDD, consulte o *Guia do administrador do Lexmark Document Distributor*.
- b Execute o instalador do LPM novamente e selecione **Incluir backup durante a instalação > Instalar**.

Fazendo upgrade do LPM versão 2.7 ou anterior

- a Navegue até o arquivo de propriedades.
 - Se você estiver atualizando do LPM versão 2.7 ou anterior com backup, ou da versão 2.5 ou anterior, navegue até o arquivo `<install-dir>\Lexmark\Solutions\apps\idm\WEB-INF\classes\idm-production-config.properties`. Aqui, `<install-dir>` é a pasta de instalação do LDD.
 - Se você estiver fazendo upgrade do LPM versão 2.5.0 ou anterior, navegue até o arquivo `<install-dir>\Lexmark\Solutions\apps\MFPAuth\WEB-INF\classes\database.properties`, onde `<install-dir>` é a pasta de instalação do LDD.

- Se você estiver atualizando do LPM versão 2.5.0 ou anterior para o LPM 2.5.1 ou posterior usando o banco de dados Firebird, faça o seguinte:
 - 1 Navegue até a pasta `<install-dir>\Lexmark\Solutions\apps\printrelease\WEB-INF\classes\database.properties`, onde `<install-dir>` é a pasta de instalação do LDD.
 - 2 Atualize `database.PIN.dataSource=PIN` para `database.PIN.dataSource=SOLUTIONINFO`.
- Se você estiver fazendo upgrade do LPM versão 2.3.13 ou anterior, ou da versão 2.3.8 para 2.3.15, para a versão 2.6, navegue até o arquivo `<install-dir>\Lexmark\Solutions\apps\printrelease\WEB-INF\classes\database.properties`. aqui `<install-dir>` é a pasta de instalação do LDD.

b Execute um dos seguintes procedimentos:

- Se você estiver fazendo upgrade do LPM versão 2.7 ou anterior com backup, no arquivo `idm-production-config.properties`, adicione o seguinte:
 - `lpma-job-data-collector, ClientSecret`
 - `esf-device-usage, ClientSecret`
 - `idm-client, ClientSecret`
 - `esf-cardauth-app, ClientSecret`
 - `idp.client_credentials.EntryNumber=ClientID, ClientSecret, public`

Onde:

- `EntryNumber` é o número de entrada correspondente.
- `ClientID` é o ID do cliente.
- `ClientSecret` é o segredo do cliente.

Por exemplo, `idp.client_credentials.1=lpma-job-data-collector, 4054bd0a-95e0-11ea-bb37-0242ac130002, public`.

Notas:

- Se houver IDs e segredos de clientes existentes no arquivo, continue a numeração.
- Gere UUIDs (Identificadores universalmente exclusivos) para os segredos do cliente por ID do cliente.
- Se você estiver fazendo upgrade do LPM versão 2.5 ou anterior, no arquivo `idm-production-config.properties`, faça o seguinte:
 - Adicione `primary` a cada atributo LDAP. Por exemplo, `primary.idm.ldap.url= e primary.idm.ldap.base=.`
 - Adicione o atributo LDAP `primary.idm.ldap.domain= "\"\."`
- Se você estiver fazendo upgrade do LPM versão 2.5.0 ou anterior, no arquivo `database.properties`, adicione o seguinte nos locais adequados na tabela, antes de realizar o backup:
 - `database.BADGE.table=PR_BADGE`
 - `database.BADGE.colUserId=USERID`
 - `database.BADGE.colBadgeId=BADGEID`
 - `database.BADGE.type=<dbType>`
Onde `<dbType>` é o `mssql` ou o `fb`, dependendo da instalação atual.
- Se você estiver fazendo upgrade do LPM versão 2.3.13 ou anterior, no arquivo `database.properties`, adicione o seguinte nos locais adequados na tabela, antes de realizar o backup:
 - `database.FRAMEWORK.type=<dbType>`
 - `database.WEBAPP.type=<dbType>`

Onde **<dbType>** é o **mssql** ou o **fb**, dependendo da instalação atual.

- Se você estiver fazendo upgrade do LPM versão 2.3.8 para 2.3.15 e, em seguida, para a versão 2.6, no arquivo database.properties, faça o seguinte:
 - Substitua \ / por /.
 - Remova os espaços antes e depois de =.

Por exemplo, se a linha atual for **database.WEBAPP.connect =**

jdbc:firebirdsql:IPaddress\ /3050:SOLUTIONINFO e, então, a linha atualizada deverá ser **database.WEBAPP.connect=jdbc:firebirdsql:IPaddress/3050:SOLUTIONINFO**.

- c Faça upgrade do LDD. Para obter mais informações sobre o upgrade do LDD, consulte o *Guia do administrador do Lexmark Document Distributor*.
- d Execute o instalador do LPM novamente e selecione **Incluir backup durante a instalação > Instalar**.

Instalação silenciosa do LPM

Entendendo as definições do banco de dados para instalação silenciosa

Nota: A instalação silenciosa suporta apenas grupos de trabalho.

Definições do banco de dados do LDD

Para Firebird

Configuração	Descrição	Valor obrigatório
_installOption	O tipo de instalação.	Install
_lddDatabaseType	O tipo de banco de dados no qual o LDD está instalado.	FIREBIRD
_lddLoadBalancerIp	O endereço IP do balanceador de carga em que o LDD está instalado.	N/A
_lddDatabaseIp	O endereço IP do banco de dados interno em que o LDD está instalado.	N/A
_lddDatabasePassword	A senha do banco de dados.	N/A
_lddDatabasePasswordEncrypted	A senha criptografada do banco de dados. Se essa definição não for aplicável, forneça o valor de _ldDatabasePassword .	N/A

Para Microsoft SQL Server

Configuração	Descrição	Valor obrigatório
_installOption	O tipo de instalação.	Install
_lddDatabaseType	O tipo de banco de dados no qual o LDD está instalado.	MSSQL
_lddLoadBalancerIp	O endereço IP do balanceador de carga em que o LDD está instalado.	N/A
_lddDatabasePort	O número da porta do banco de dados do Microsoft SQL Server que o LDD está usando.	N/A
_lddDatabaseIp	O endereço IP do banco de dados interno em que o LDD está instalado.	N/A
_lddDatabasePassword	A senha do banco de dados.	N/A

Configuração	Descrição	Valor obrigatório
_lddDatabasePasswordEncrypted	A senha criptografada do banco de dados. Se essa definição não for aplicável, forneça o valor de _ldDatabasePassword .	N/A
_lddInstanceName	O nome da instância do banco de dados do Microsoft SQL Server que o LDD está usando.	N/A
_lddDBIntegratedSecurity	Determina se o LDD está usando Segurança integrada.	integratedSecurity=true;

Definições do banco de dados do LPM

Para Firebird

Configuração	Descrição	Valor obrigatório
_DBProduct	O banco de dados que o LPM está usando.	Banco de dados interno
_DBProductName	O tipo de banco de dados que o LPM está usando.	firebirdsql
_DBIp	O endereço IP ou nome do host do banco de dados que o LPM está usando.	N/A
_DBName	O nome do banco de dados que o LPM está usando.	/3050:SOLUTIONINFO
_DBUsername	O nome de usuário do banco de dados que o LPM está usando.	framework
_DBPassword	A senha do banco de dados que o LPM está usando.	Consulte o atributo connectionPassword no arquivo <install-Dir>\Lexmark\Solutions\apps\wf-ldss\WEB-INF\classes\server.xml , onde <install-Dir> é a pasta de instalação do LDD.
_DBPasswordEncrypted	A senha criptografada do banco de dados que o LPM está usando. Se essa definição não for aplicável, forneça o valor de _DBPassword .	Consulte o atributo connectionPassword no arquivo <install-Dir>\Lexmark\Solutions\apps\wf-ldss\WEB-INF\classes\server.xml , onde <install-Dir> é a pasta de instalação do LDD.

Para Microsoft SQL Server

Configuração	Descrição	Valor obrigatório
_DBIp	O endereço IP ou nome do host do banco de dados que o LPM está usando.	N/A
_DBIntegratedSecurity	Se o MSSQL estiver usando a Segurança integrada.	integratedSecurity=true;
_DBName	O nome do banco de dados que o LPM está usando.	datasenname=<DB Name>;
_DBUsername	O nome de usuário do banco de dados.	N/A
_DBPassword	A senha do banco de dados.	N/A
_DBDriver	O driver do banco de dados que o LPM está usando.	com.microsoft.sqlserver.jdbc.SQLServerDriver

Configuração	Descrição	Valor obrigatório
_DBDialect	O dialeto do banco de dados que o LPM está usando.	org.hibernate.dialect.SQLServer2008Dialect
_DBValidation-Query	A consulta usada para validar o banco de dados.	1
_DBQuartzDriver-Delegate	O driver do Quartz que o LPM está usando.	org.quartz.impl.jdbcjobstore.MSSQLDelegate
_DBForwards-lashes	Os outros caracteres a serem colocados na Conectividade de Banco de Dados Java para Microsoft SQL Server.	//
_DBProduct	O banco de dados que o LPM está usando.	MSSQL
_DBProductName	O tipo de banco de dados que o LPM está usando.	sqlserver
_DBPort	O número da porta do banco de dados que o LPM está usando.	N/A
_DBInstanceName	O nome da instância do banco de dados do Microsoft SQL Server que o LPM está usando.	N/A
_MSDBName	O nome do banco de dados do Microsoft SQL Server.	N/A
_MSDBUserName	O nome do usuário do Microsoft SQL Server.	N/A
_MSDBPassword	A senha do Microsoft SQL Server.	N/A

Definições de LDAP do LPM

Configuração	Descrição	Valor obrigatório
_LDAPURL	O endereço IP ou o nome do host do servidor LDAP.	Use um dos seguintes formatos para seu valor: <ul style="list-style-type: none"> • ldap://IPaddress • ldaps://IPaddress Onde IPaddress é o nome do host ou o endereço IP do servidor LDAP.
_LDAPPort	O número da porta do servidor LDAP.	N/A
_LDAPSearchBase	A base de pesquisa do servidor LDAP.	N/A
_LDAPUserAttribute	O atributo do usuário do servidor LDAP.	N/A
_LDAPUserName	O nome de usuário do servidor LDAP quando a ligação anônima não está ativada.	N/A
_LDAPPassword	A senha do servidor LDAP quando a ligação anônima não está ativada.	N/A
_LDAPPassword-Confirm	A senha do servidor LDAP quando a ligação anônima não está ativada.	N/A

Configuração	Descrição	Valor obrigatório
_LDAPPasswordEncrypted	A senha criptografada do servidor LDAP quando a ligação anônima não está ativada. Se essa definição não for aplicável, forneça o valor de _LDAPPassword .	N/A
_LDAPAuthMethodState	O método para autenticação LDAP.	<ul style="list-style-type: none"> Nome de usuário Anônimo
_LDAPIgnoreSSLCertificateValidationFlag	Desativa a validação de certificado para LDAP. Essa definição é usada apenas ao utilizar LDAPS.	<ul style="list-style-type: none"> verdadeiro (ignora o certificado) falso (valida o certificado)

Definições de instalação do LPM

Configuração	Descrição	Valor obrigatório
_silentEmailComponent	Instala o componente de e-mail.	<ul style="list-style-type: none"> 1 (instalar) 0 (não instalar)
_silentMobileComponent	Instala o componente móvel.	<ul style="list-style-type: none"> 1 (instalar) 0 (não instalar)
_silentAirprintComponent	Instala o componente do AirPrint.	<ul style="list-style-type: none"> 1 (instalar) 0 (não instalar)
_silentInstallPRSolution	Instala a solução de Liberação de impressão.	<ul style="list-style-type: none"> 1 (instalar) 0 (não instalar)
_silentInstallMobileSolution	Instala a solução móvel. Nota: Certifique-se de que _silentMobileComponent ou _silentAirprintComponent esteja definido como 1.	<ul style="list-style-type: none"> 1 (instalar) 0 (não instalar)
_silentInstallLiquibase	Executa a migração do Liquibase.	<ul style="list-style-type: none"> 1 (instalar) 0 (não instalar)

Instalação silenciosa do LPM

- 1 Usando um editor de texto, crie o arquivo **silent-settings.ini**.
- 2 Especifique a configuração correta.

Código de exemplo para LDD e LPM usando o banco de dados do Firebird e do Microsoft SQL Server

Código de exemplo para Firebird

```

_installOption=Install _lddDatabaseType=FIREBIRD _lddLoadBalancerIp=<IP_address>
_lddDatabaseIp=<IP_address> _lddDatabasePassword=<Firebird_Database_Password>
_lddDatabasePasswordEncrypted=<Firebird_Database_Password> _LDAPURL=ldap://<IP_address>
_LDAPPort=<LDAP_port> _LDAPSearchBase=dc=kinton,dc=com _LDAPUserAttribute=sAMAccountName
_LDAPUserName=<username@kinton.com> _LDAPPassword=<Password> _LDAPPasswordConfirm=<Password>
_LDAPPasswordEncrypted=<Password> _LDAPAuthMethodState=Username _DBProduct=Internal Database
_DBProductName=firebirdsql _DBIp=<IP_address> _DBName=/3050:SOLUTIONINFO
_DBUserName=framework _DBPassword=<Firebird_Database_Password>
_DBPasswordEncrypted=<Firebird_Database_Password> _DBDriver=org.firebirdsql.jdbc.FBDriver
_BDDialect=org.hibernate.dialect.FirebirdDialect _DBValidationQuery=select 1 from RDB
$DATABASE _DBQuartzDriverDelegate=org.quartz.impl.jdbcjobstore.StdJDBCDelegate
_DBPort=<Port_number> _silentEmailComponent=1 _silentMobileComponent=1
    
```

```
_silentAirprintComponent=0 _silentInstallPRSolution=1 _silentInstallMobileSolution=1
_silentInstallLiquibase=1
```

Código de exemplo para Micro Server

```
_installOption=Install _lddDatabaseType=MSSQL _lddLoadBalancerIp=<IP_address>
_lddDatabasePort=<Port number> _lddDatabaseIp=<IP_address>
_lddDatabaseUsername=ctest@lrdc.lexmark.ds _lddDatabasePasswordEncrypted=<Password>
_lddDBInstanceName= _lddDBIntegratedSecurity=integratedSecurity=true;
_LDAPURL=ldap://<IP_address> _LDAPPort=<Port number> _LDAPSearchBase=dc=kinton,dc=com
_LDAPUserAttribute=sAMAccountName _LDAPUserName=username@kinton.com _LDAPPassword=<Password>
_LDAPPasswordConfirm=<Password> _LDAPPasswordEncrypted=<Password>
_LDAPAuthMethodState=Username _DBIp=<IP_address>
_DBIntegratedSecurity=integratedSecurity=true; _DBName=;databasename=SOLUTIONINFO;
_DBUserName=<Username> _DBPassword=<Password>
_DBDriver=com.microsoft.sqlserver.jdbc.SQLServerDriver
_BBDialect=org.hibernate.dialect.SQLServer2008Dialect _DBValidationQuery=select 1
_DBQuartzDriverDelegate=org.quartz.impl.jdbcjobstore.MSSQLDelegate _DBForwardSlashes=//
_DBProduct=MSSQL _DBProductName=sqlserver _DBPort=<Port number> _DBInstanceName=
_MSDBName=SOLUTIONINFO _MSDBUserName=<Username> _MSDBPassword=<Password>
_silentEmailComponent=1 _silentMobileComponent=1 _silentAirprintComponent=0
_silentInstallPRSolution=1 _silentInstallMobileSolution=1 _silentInstallLiquibase=1
```

Código de exemplo para ambiente sem servidor

```
_installOption=Install _lddLoadBalancerIp=<IP_address> _lddDatabaseType=FIREBIRD
_lddDatabaseIp=<IP_address> _lddDatabasePasswordEncrypted=<Firebird_Database_Password>
_LDAPURL=ldap://<IP_address> _LDAPPort=389 _LDAPSearchBase=dc=kinton,dc=com
_LDAPUserAttribute=sAMAccountName _LDAPUserName=username@kinton.com _LDAPPassword=<Password>
_LDAPPasswordConfirm=<Password> _LDAPPasswordEncrypted=<Password>
_LDAPAuthMethodState=Username _DBIp=<IP_address>
_DBIntegratedSecurity=integratedSecurity=true; _DBName=;databasename=HYBRID;
_DBUserName=<Username> _DBPassword=<Password>
_DBDriver=com.microsoft.sqlserver.jdbc.SQLServerDriver
_BBDialect=org.hibernate.dialect.SQLServer2008Dialect _DBValidationQuery=select 1
_DBQuartzDriverDelegate=org.quartz.impl.jdbcjobstore.MSSQLDelegate _DBForwardSlashes=//
_DBProduct=MSSQL _DBProductName=sqlserver _DBPort=3341 _DBInstanceName=<Instance_name>
_MSDBIp=<IP_address> _MSDBName=HYBRID _MSDBUserName=<Username> _MSDBPassword=<Password>
_MSDBInstanceName=<Instance_name> _silentEmailComponent=1 _silentMobileComponent=1
_silentAirprintComponent=0 _silentInstallPRSolution=1 _silentInstallMobileSolution=1
_silentInstallLiquibase=1
```

Código de exemplo para LDD e LPM usando um banco de dados Firebird

```
_installOption=Install _lddLoadBalancerIp=<LB IP Address>
_lddDatabasePassword=<Firebird_Database_Password> _lddDatabasePasswordEncrypted=ENC
(qJj0mHFqIm6dfiqOL/57tw==) _lddDatabaseType=FIREBIRD _LDAPURL=<LDAP IP Address>
_LDAPPort=<LDAP Port> _LDAPSearchBase=<LDAP Search Base> _LDAPUserAttribute=<LDAP User
Attribute> _LDAPUserName=<LDAP Username> _LDAPPassword=<LDAP Password>
_LDAPPasswordConfirm=<LDAP Password> _LDAPPasswordEncrypted=ENC (4dw4psQIC/uas/H7HMcqOQ==)
_LDAPAuthMethodState= _DBIp=<DB IP Address> _DBName=/3050:SOLUTIONINFO _DBUserName=framework
_DBPassword=<Firebird_Database_Password> _DBPasswordEncrypted=ENC (qJj0mHFqIm6dfiqOL/57tw==)
_DBProductName=firebirdsql _DBdriver=org.firebirdsql.jdbc.FBDriver
_BBDialect=org.hibernate.dialect.FirebirdDialect _DBValidationQuery=select 1 from RDB
$DATABASE _DBQuartzDriverDelegate=org.quartz.impl.jdbcjobstore.StdJDBCDelegate
_DBForwardSlashes= _DBProduct=Internal Database _DBInstanceName= _DBPort=3050 _MSDBName=
_MSDBUserName= _MSDBPassword= _silentEmailComponent=1 _silentMobileComponent=1
_silentAirprintComponent=1 _silentInstallPRSolution=1 _silentInstallMobileSolution=1
_silentInstallLiquibase=1
```

3 Salve o arquivo.

4 Na linha de comando, digite:

```
LPMinstaller\LexmarkPrintManagement-version.exe /S /SILENTCONFIG=Path\silent-
settings.ini
```

Onde:

- **LPMinstaller** é o caminho da pasta do instalador do LPM.
- **version** é a versão do instalador do LPM.
- **Path** é o caminho da pasta do arquivo silent-settings.ini.

Entendendo o recurso de backup do instalador do LPM

O recurso de backup do instalador copia os arquivos de configuração do LPM na pasta **%allusersprofile%\Lexmark\PrintManagement\backuprestore**.

Os seguintes arquivos são salvos:

Balaceador de carga	Servidor
<ul style="list-style-type: none"> • ActiveMQ wrapper.conf • Apache2 – httpd.conf – httpd-ssl.conf • EmailWatcher – config_EmailWatcher.properties – I4j_EmailWatcher.xml • Serviço Aggregator Report Application.properties 	<ul style="list-style-type: none"> • IDM – *.properties – log4j-config.groovy • LPM – *.properties – log4j-config.groovy • Móvel – *.properties – log4j-config.groovy • MFPAuth *.properties • PrintRelease *.properties • wf-Idss – OpenOfficeToPDFClass.properties – MsOfficeDocConvClass.properties

Os seguintes arquivos são salvos e usados para preencher previamente os campos e restaurar as definições durante a instalação:

Balaceador de carga	Servidor
<ul style="list-style-type: none"> • EmailWatcher config_EmailWatcher.properties 	<ul style="list-style-type: none"> • PrintRelease – Idap.properties – Idss.properties – paper.properties – scan.properties • wf-Idss – OpenOfficeToPDFClass.properties – MsOfficeDocConvClass.properties

Ao desinstalar o LPM, os arquivos de configuração originais do Apache são restaurados. Para garantir que a configuração atual do LPM esteja disponível durante a instalação, execute o backup antes de colocar o sistema off-line.

Entendendo o processo de backup do LDAP

A seguir está a ordem de pesquisa para informações do LDAP:

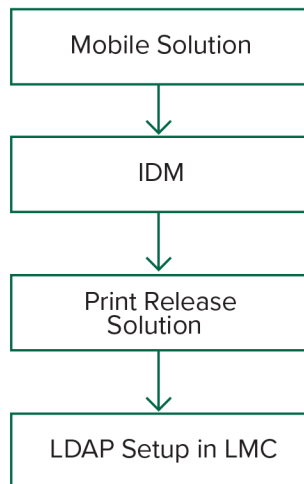

As informações do LDAP são armazenadas no arquivo `%allusersprofile%\Lexmark\PrintManagement\backupRestore\ldapinfo.txt`.

Nota: A senha nesse arquivo está criptografada.

Se informações do LDAP forem detectadas a partir de uma fonte, o LPM usará essas informações para o backup e interromperá a pesquisa de outras origens LDAP. Por exemplo, se forem detectadas informações do LDAP na solução Mobile Print, elas não prosseguirão para a pesquisa do IDM.

Versões suportadas

O recurso de backup está disponível para LDD versão 4.8.0 e LPM versão 2.3.11 ou posterior.

Se você estiver atualizando de versões anteriores do LPM, a instalação não continuará, até que o LDD versão 4.8.5 ou posterior seja detectado. Para mais informações, consulte "[Versões do LPM e do LDD compatíveis](#)" na [página 8](#).

Entendendo o banco de dados

Notas:

- As tabelas de Liberação de impressão são criadas automaticamente durante a instalação.
- Não é necessário executar os scripts SQL manualmente.

Ao usar o Microsoft SQL Server, certifique-se de que:

- A instância e o banco de dados sejam criados usando o Console de gerenciamento do Microsoft SQL Server antes de executar o instalador.
- A conta de banco de dados usada ao acessar as tabelas de Liberação de impressão seja um proprietário de banco de dados.

Microsoft SQL Server e Firebird

Firebird é o banco de dados padrão do sistema que acompanha o LDD e também pode ser usado para o LPM. O Microsoft SQL Server também pode ser usado como uma alternativa para o Firebird. Para o Microsoft SQL Server, crie manualmente o banco de dados do LPM antes de iniciar o Instalador do LPM. Durante a instalação, o LPM preenche os vários arquivos de propriedades do banco de dados do LPM com as strings de conexão apropriadas. Ele também cria automaticamente as tabelas do LPM no banco de dados especificado. Dependendo se a instalação é uma configuração sem servidor ou uma configuração com servidor, as fontes de dados podem variar. Em uma configuração sem servidor, o mesmo banco de dados é usado para LDD e LPM. Em uma configuração com servidor, o Firebird é usado para LDD e o Microsoft SQL Server é usado para LPM.

Nota: Para o Firebird, as tabelas são colocadas automaticamente no banco de dados **SOLUTIONSINFO**. Para o Microsoft SQL Server, recomendamos o uso do nome do cliente como o banco de dados **PRINTRELEASE**.

O LPM faz referência aos três arquivos de propriedades do banco de dados a seguir:

- **<Install-Dir>\Lexmark\Solutions\apps\printrelease\WEB-INF\classes\database.properties**—Contém a configuração do banco de dados referenciada pela solução PrintRelease2 durante a execução.
- **<Install-Dir>\Lexmark\Solutions\apps\lpm\WEB-INF\classes\database-production-config.properties**—Contém a configuração do banco de dados para o Portal de administração do LPM.
- **<Install-Dir>\Lexmark\Solutions\apps\ldm\WEB-INF\classes\database-production-config.properties**—Contém a configuração do banco de dados para o Serviço de gerenciamento de identidades.

Por exemplo, a configuração do banco de dados para o Portal de administração do LPM contém uma seção de fonte de dados padrão e secundária. Em uma configuração sem servidor, as fontes de dados padrão e secundárias apontam para o mesmo banco de dados. Em uma configuração com servidor, a fonte de dados padrão aponta para o banco de dados LPM Microsoft SQL e a fonte de dados secundária aponta para o banco de dados LDD Firebird.

Informações do banco de dados

Durante a instalação, o LPM determina as informações do banco de dados a partir dos arquivos de backup e preenche previamente os campos com os dados. Certifique-se de que as informações estejam corretas. Se um arquivo de backup não estiver disponível, os campos ficarão vazios.

O LPM suporta o seguinte:

- Instalação de grupo de trabalho para LPM e LDD no Firebird
- Instalação sem servidor para LDD no Firebird e LPM no Microsoft SQL Server
- Instalação completa do LDD e do LPM no Microsoft SQL Server

Nota: No LPM versão 2.7 ou posterior, a instalação no balanceador de carga requer o fornecimento de informações do banco de dados para ser usadas pelo serviço do Agregador de soluções da Lexmark.

Nome da instância

Ao usar o Microsoft SQL Server, você pode especificar um nome de instância para o banco de dados Liberação de impressão. Se o nome da instância e o número da porta não forem especificados, a instância padrão e o número da porta serão usados. Se você tiver alterado o número da porta, especifique-o. O número da porta padrão mais comum é 1433.

Para usar uma instância nomeada, digite o nome no campo Nome da instância. Especificar um número de porta é opcional. No entanto, quando especificado, certifique-se que o número da porta esteja correto para o nome da instância especificada.

Tipo de segurança

Ao usar o Microsoft SQL Server, selecione **Segurança integrada** para usar a autenticação do Windows ou autenticação do **Microsoft SQL Server**. Se você selecionar **Microsoft SQL Server**, forneça o nome e a senha do usuário.

Se você selecionar **Segurança integrada**, deve executar o instalador do LPM como um usuário com permissões db_owner para o banco de dados. Em seguida, insira as credenciais nos campos Nome de usuário e Senha.

Nota: Quando você seleciona **Segurança integrada**, todos os serviços LPM que se comunicam diretamente com o banco de dados são configurados automaticamente para usar essas credenciais.

Atualizando a senha

Ao usar a autenticação Microsoft SQL Server e o Microsoft SQL Server for usado apenas para LPM, faça o seguinte:

1 Usando um editor de texto, abra os seguintes arquivos:

- **apps\printrelease\WEB-INF\classes\database.properties**
- **apps\idm\WEB-INF\classes\database-production-config.properties**
- **apps\lpm\WEB-INF\classes\database-production-config.properties**
- **apps\MFPAAuth\WEB-INF\classes\database.properties**

2 Atualize a senha criptografada usando texto simples:

De:

```
dataSource.password = ENC(T086KjCYKsH7XoInQ1gj/gxj9390+C/g)
```

Para:

```
dataSource.password = newPassword
```

Nota: A senha é automaticamente criptografada depois que o Servidor de aplicativos de soluções da Lexmark é reiniciado.

3 Reinicie o serviço do Servidor de aplicativos de soluções da Lexmark.

4 Usando um editor de texto, abra o arquivo **services\lpm-reports-service\application.properties**.

5 Atualize a senha criptografada usando texto simples:

De:

```
dataSource.password = ENC(T086KjCYKsH7XoInQ1gj/gxj9390+C/g)
```

Para:

```
dataSource.password = newPassword
```

6 Reinicie o Lexmark Reports Aggregator Service.

7 Usando um editor de texto, abra o arquivo **services\lpm-user-data-management-service\config\application.properties**.

8 Atualize a senha criptografada usando texto simples:

De:

```
dataSource.password = ENC(T086KjCYKsH7XoInQ1gjj/gxj9390+C/g)
```

Para:

```
dataSource.password = newpassword
```

9 Reinicie o Serviço de gerenciamento de dados do usuário da Lexmark.**Ao usar a autenticação de Segurança integrada**

- 1** Navegue até a caixa de diálogo Serviços.
- 2** Localize o seguinte:
 - Servidor de aplicativos de soluções da Lexmark
 - Lexmark Solutions Apache Agent
 - Lexmark Reports Aggregator Service
- 3** Clique com o botão direito do mouse no serviço e clique na guia **Login**.
- 4** Certifique-se de que **Esta conta** esteja selecionada e digite a senha.
- 5** Clique em **OK**.

Entendendo as informações do LDAP

Durante a instalação, o instalador do LPM permite que você insira informações do LDAP e grave informações nos locais apropriados. As senhas são criptografadas em cada local. O LPM determina as informações do LDAP a partir dos arquivos de backup e preenche previamente os campos com os dados. Certifique-se de que as informações estejam corretas. Se um arquivo de backup não estiver disponível, os campos ficarão vazios.

Nota: Se forem detectadas informações do LDAP nos arquivos de backup, o instalador usará essas informações e as preencherá na janela de informações do LDAP. Não é possível editar essas informações.

Insira as informações do LDAP que devem ser usadas para validar o acesso de um usuário ao LPM. Insira o URL completo do servidor LDAP. Por exemplo, **ldap://server.company.com** ou **ldap://IPaddress**, onde **IPaddress** é o endereço IP do servidor LDAP.

Nota: Você pode usar LDAP ou LDAPS.

O número da porta LDAP é coletado como um campo separado e não deve ser inserido no campo URL. Para obter mais informações sobre os números de porta suportados para LDAP e LDAPS, consulte "[Números de porta padrão para LDAP e LDAPS](#)" na página 118. Você pode usar uma conexão anônima ou fornecer credenciais para se conectar ao servidor LDAP.

Nota: Muitos servidores Active Directory e LDAP são configurados para bloquear solicitações de ligação de LDAP anônimas. Certifique-se de que as definições de LDAPS estejam configuradas corretamente.

Se LDAPS for usado, os certificados SSL não confiáveis poderão fazer com que o teste falhe. Antes de tentar uma conexão, instale certificados SSL em seu servidor. Você também pode definir o instalador do LPM para ignorar a validação de SSL LDAP selecionando **Ignorar validação de certificação SSL** durante a instalação.

Especificar a configuração LDAP é opcional para Liberação de impressão, mas é necessário para o seguinte:

- Acessando o Console de Gerenciamento de Impressão
- Enviar trabalhos usando um dispositivo móvel
- Enviar trabalhos usando o AirPrint

Durante a instalação, as definições de LDAP são gravadas em arquivos de propriedade. Certifique-se de que as definições da solução sejam configuradas depois da instalação.

Ao atualizar as configurações de LDAP em um ambiente de vários domínios, atualize o arquivo `Ldap.properties` na pasta `<install-Dir>\Lexmark\Solutions\apps\printrelease\WEB-INF\classes`, onde `<install-Dir>` é a pasta de instalação do LPM. Reinicie o serviço do servidor de aplicativos de soluções Lexmark depois da atualização.

Notas:

- Em um ambiente de vários domínios, certifique-se de que as configurações do LDAP no portal do administrador do LPM e do arquivo `Ldap.properties` correspondam.
- Em um ambiente de domínio único, somente as configurações de Soluções LDAP e as definições do portal do administrador do LPM devem corresponder.

Instalação de certificados LDAP SSL no servidor LPM

Se o certificado LDAP for autoassinado, adicione o certificado ao keystore Java.

Nota: Isso não é necessário para certificados assinados pela CA.

1 No prompt de comando, navegue até `<LDD-Install-Dir>\Lexmark\Solutions\jre\bin`.

2 Digite `>keytool -import -alias <any-cert-alias> -keystore "<LDD-Install-Dir>\Lexmark\Solutions\jre\lib\security\cacerts" -file "<path-to-cert-file>"`.

em que:

- `<LDD-Install-Dir>` é o caminho de instalação do LDD.
- `<any-cert-alias>` é qualquer string alfanumérica exclusiva para ser o alias do certificado no keystore.
- `<path-to-cert-file>` é o caminho para o arquivo de certificado.

3 Reinicie o serviço do Servidor de aplicativos de soluções (LSAS) da Lexmark.

Configurando as definições de pós-instalação

Configurando vários domínios

Esta seção é opcional e aplicável somente se o seu ambiente tiver vários domínios.

Configurando suporte a vários domínios para soluções

Se a compatibilidade de vários domínios estiver ativada na Configuração de soluções, faça o seguinte:

1 Usando um editor de texto, abra o arquivo `<install-Dir>\Lexmark\Solutions\apps\printrelease\WEB-INF\classes\ldap.properties`, onde `<install-Dir>` é a pasta de instalação do LDD.

2 Configure as seguintes entradas:

```
# comma-separated list of all fully qualified domain name (all in lower case, no spaces)
ldap.domainNames=

# determines how we search for direct print user's domain otherwise, use name as is
# 0 = don't search; use name as is
# 1 = stop search at first match
# 2 = search all domains and select only if one match found;
ldap.searchUsers=
```

Nota: Certifique-se de adicionar e configurar as seguintes entradas para cada domínio em seu ambiente com os valores apropriados.

```
# ldap settings for each domain; all entries required but can be left blank if not
needed/applicable.
# Change <domain> to appropriate value, for example, if domain is
"somegroup.somecompany.com", then
# ldap.somegroup.somecompany.com.server=somevalue
ldap.<domain>.server=
ldap.<domain>.port=

#valid value for the ssl is either 0 or 1
ldap.<domain>.ssl=

ldap.<domain>.searchbase=
ldap.<domain>.domain=
ldap.<domain>.loginuser=
ldap.<domain>.loginpw=
ldap.<domain>.userattr=
ldap.<domain>.mailattr=
ldap.<domain>.homedirattr=
ldap.<domain>.custom1attr=
ldap.<domain>.custom2attr=
ldap.<domain>.custom3attr=

# LPM-Scan To Network settings domain is always required; should be the short domain name
snf.<domain>.domain=

# user and pw can be left blank if not using a service account
snf.<domain>.user=
snf.<domain>.pw=

# fileshare can be left blank if not using one of the Fileshare destination options
snf.<domain>.fileshare=
```

3 Salve o arquivo.

4 Reinicie o serviço do Servidor de aplicativos de soluções da Lexmark.

Configurando o suporte a vários domínios para o portal do usuário LPM

1 Usando um editor de texto, abra o arquivo `<install-Dir>arquivo Lexmark\Solutions\apps\idm\WEB-INF\classes\idm-production-config.properties`, onde `<install-Dir>` é a pasta de instalação do LDD.

2 Configure as seguintes entradas:

```
# This section SHOULD always be present
primary.idm.ldap.url=
primary.idm.ldap.base=
primary.idm.ldap.userAttribute=
primary.idm.ldap.userDn=
primary.idm.ldap.password=
primary.idm.ldap.domain=
primary.idm.ldap.custom1attr=
primary.idm.ldap.custom2attr =
primary.idm.ldap.custom3attr =

# Make sure to add and configure the following entries for each domain in your
environment with their appropriate values, where <domain> is the short name for the domain
<domain>.idm.ldap.url=
<domain>.idm.ldap.base=
<domain>.idm.ldap.userAttribute=
<domain>.idm.ldap.userDn=
<domain>.idm.ldap.password=
<domain>.idm.ldap.domain=
<domain>.idm.ldap.custom1attr=
<domain>.idm.ldap.custom2attr =
<domain>.idm.ldap.custom3attr =

# These are the common properties
idm.token.expirationInMinutes=60
idm.token.maxTokensToPrune=1000

idm.ldapLoadBalancer=
idm.ldap.baseUri=
grails.server.port.http=
grails.server.port.https=
grails.plugins.springsecurity.portMapper.httpPort=
grails.plugins.springsecurity.portMapper.httpsPort=
tomcat.keystorePath =
tomcat.keystorePassword =

idp.client_credentials.1=
idp.client_credentials.2=
```

3 Salve o arquivo.

4 Reinicie o serviço do Servidor de aplicativos de soluções da Lexmark.

Nota: Quando o serviço do Servidor de aplicativos de soluções da Lexmark é reiniciado, a configuração de LDAP é redefinida com base no arquivo `idm-production.properties`. Todas as alterações feitas na configuração de LDAP usando o portal do administrador do LPM são revertidas. Isso se aplica somente a versões anteriores ao LPM 2.8.

Configurando a extensão do "LPM Cloud para Google Chrome"

1 No computador, descompacte o pacote da **extensão do LPM Premise para o Chrome**.

Nota: Para adquirir o pacote, entre em contato com o representante Lexmark.

2 Usando um editor de texto, abra o arquivo `staticVariables.js`.

3 Atualize as seguintes variáveis:

- `url_idp = x`
- `url_lpm = y`

Onde:

- **x** é o URL do IDP.
- **y** é o URL do LPM.

Variáveis de amostra

```
var url_idp = "https://233.233.233.233"  
var url_lpm = "https://233.233.233.233"
```

- 4** Compacte a **extensão do LPM Premise para o Chrome** em um arquivo .zip e, em seguida, distribua aos usuários para instalação.

Instalando a extensão "LPM Cloud para Google Chrome"

- 1** No computador, descompacte o pacote da **extensão do LPM Premise para o Chrome**.
- 2** Abra o **Google Chrome** e digite **chrome://extensions/**.
- 3** Defina o navegador para o modo de desenvolvedor.
- 4** Clique em **CARREGAR DESCOMPACTADO** e, em seguida, selecione a pasta descompactada da extensão.

Configurando o Gerenciamento de impressão da Lexmark

Acessando o Console de Gerenciamento Lexmark

Antes de começar, verifique se os cookies do navegador da Web estão ativados.

1 Abra um navegador da Web e insira um dos seguintes URLs:

- **http://hostname:9780/lmc**
- **https://hostname/lmc**

Onde **hostname** é o nome do host ou o endereço IP do balanceador de carga.

2 Efetue login como administrador.

Notas:

- O nome de usuário e a senha padrão são **admin**.
- Se o Console de gerenciamento Lexmark estiver configurado para se conectar a um servidor LDAP, digite seu nome de usuário e senha do LDAP.

Pode levar vários minutos para iniciar todos os serviços quando o servidor for inicializado pela primeira vez. Se o Console de Gerenciamento Lexmark não puder ser acessado imediatamente após a inicialização do sistema, espere alguns minutos e tente novamente.

Alterando o status do servidor

O LPM permite que você controle se os trabalhos do balanceador de carga são enviados para o servidor definindo o servidor online ou offline. Em um ambiente empresarial, você pode ver o status de todos os servidores de aplicativos de todos os sistemas de grupo de trabalho na página Status do sistema no LMC. No entanto, para definir um servidor online ou offline, você deve se conectar ao LMC do servidor específico que deseja gerenciar.

1 No Console de Gerenciamento da Lexmark, clique em **Sistema > Status do sistema**.

2 Selecione um servidor.

3 Clique em **Definir on-line** ou **Definir off-line**.

Notas:

- Verifique se as impressoras e os servidores têm licenças suficientes. Para obter mais informações sobre a aquisição de licenças, entre em contato com o Gerente de Programa Técnico da Lexmark.
- Definir o servidor para off-line ainda permite que os administradores fiquem conectados ao servidor.

Adicionando um servidor de impressão a um grupo de clientes de software

Configure o servidor LDD para se comunicar com o servidor de impressão para o qual os trabalhos de impressão são enviados. Em uma configuração de servidor único, os endereços IP do servidor LDD e do servidor de impressão são os mesmos.

- 1 No Console de gerenciamento da Lexmark, clique na guia **Grupos de clientes de software**.
- 2 Na seção Grupos de clientes do software, selecione **Servidor de impressão**.
- 3 Na seção Tarefas, selecione **Perfis de clientes**.
- 4 No campo Endereço digite o endereço IP do servidor de impressão.
- 5 Clique em **Adicionar > Salvar**.

Criando a fila de Liberação de impressão

Instalando o software do monitor da porta LDD

- 1 No servidor que deve hospedar a fila de Liberação de impressão baseada no Windows, navegue até o pacote de instalação do LDD.
- 2 Execute **Setup.exe** como administrador.
- 3 Selecione um idioma para a instalação e clique em **OK**.
- 4 Na janela LDD Setup, selecione **Instalar software de cliente** e clique em **Avançar**.
- 5 Selecione **Instalar componentes do sistema LDD** e clique em **Avançar**.
- 6 Leia e aceite o contrato de licença e clique em **Avançar**.
- 7 Na lista de componentes, selecione **Software de cliente** e **Imprimir e enviar** e clique em **Avançar**.
- 8 Especifique um local para a instalação e clique em **Avançar**.
- 9 Na janela Client Software Type, selecione o tipo de software cliente.
- 10 Na janela Install Lexmark Client Software, faça o seguinte:
 - No campo LoadBalancer IP Address, digite o endereço do balanceador de carga.
 - No menu Profile Name, selecione o perfil.
- 11 Clique em **Avançar**.
- 12 Na janela Install Lexmark Client Service, faça o seguinte:
 - Selecione **Ativar suporte de impressão segura**.
 - Selecione **Permitir envio de trabalho de impressão não criptografado**.
- 13 Clique em **Avançar > Instalar**.
- 14 Se o spooler de impressão estiver configurado como um recurso agrupado, mova o grupo de clusters para o nó onde o software do monitor de portas está instalado.

- 15 Repita as etapas 1 a 7 no nó em que o software do monitor da porta está instalado.
- 16 Se necessário, mova o grupo de clusters de volta para o nó ativo original.

Configurando a fila de impressão

Nota: Para criptografar seus trabalhos de impressão com segurança, instale o UPD versão 3.0.

- 1 No computador, execute o instalador do administrador do UPD.
Nota: Baixe o UPD de <http://lexmark.com>.
- 2 Quando solicitado a fornecer o tipo de instalação, selecione **Extrair** e desmarque **Iniciar o software de instalação**.
- 3 Navegue até o local dos arquivos do UPD extraídos.
Nota: Recomendamos extrair arquivos para a raiz de C:\ drive ou para um diretório fora de C:\ drive.
- 4 Clique em **Adicionar uma impressora usando endereço TCP/IP ou nome de host** e em **Avançar**.
- 5 Insira as seguintes informações:
 - a **Tipo de dispositivo:** selecione o tipo de dispositivo.
 - b **Nome do host ou endereço IP:** digite o endereço IP do cliente ou o nome do host.
 - c **Nome da porta:** digite o nome da porta.
Nota: Consulte a impressora e selecione automaticamente se o driver a ser usado está selecionado por padrão.
- 6 No menu **Tipo de dispositivo**, clique em Standard e selecione **Placa de rede genérica**.
- 7 Clique em **Avançar**.
- 8 Quando solicitado a selecionar uma impressora, selecione **Com disco** e navegue até a pasta `<extract_path>\InstallationPackage\Drivers\Print\GDI\`, onde `<extract_path>` é o local dos arquivos do UPD extraídos.
Nota: Recomendamos extrair arquivos para a raiz de C:\ drive ou para um diretório de C:\ drive.
- 9 Execute qualquer um dos arquivos .inf.
- 10 Digite um nome para a impressora e clique em **Avançar**.
- 11 Clique com o botão direito do mouse na fila de impressão e selecione **Propriedades da impressora**.
- 12 Aceite o certificado.
- 13 Na janela Printer properties, clique na guia **Criptografia**.
- 14 Selecione **Sempre criptografar**, para criptografar trabalhos de impressão.
- 15 Clique em **Aplicar**.
- 16 Clique na guia **Compartilhamento** e clique em **Drivers adicionais**.
- 17 Selecione os drivers de impressão alternativos necessários e clique em **OK**.
Nota: Ao usar um servidor de 64 bits, o driver de impressão alternativo mais comum é o x86 Type 3 User Mode.

- 18 Quando solicitado pelo processador x86, navegue até a pasta <extract_path>\InstallationPackage\Drivers\Print\GDI\, onde <extract_path> é o local dos arquivos do UPD extraídos.
- 19 Execute qualquer um dos arquivos .inf.
- 20 Quando solicitado a fornecer o arquivo do processador da impressora, navegue até a pasta <extract_path>\InstallationPackage\Drivers\Print\GDI\i386, onde <extract_path> é o local dos arquivos do UPD extraídos.
- 21 Execute o arquivo ntprint.inf.
- 22 Clique em **OK**.

Configurando o driver de impressão

- 1 Dependendo do sistema operacional do seu servidor, no computador, navegue até o console Gerenciamento de impressão.
Nota: Para o Windows Server 2012, você também pode navegar até a janela Dispositivos e impressoras.
- 2 Clique com o botão direito do mouse no ícone da impressora e, em seguida, selecione **Propriedades**.
- 3 Clique na guia **Compartilhamento** e desmarque **Renderizar trabalhos de impressão em computadores clientes**.
- 4 Clique na guia **Avançado** e selecione **Iniciar impressão depois que a última página tiver sido submetida a spool**.
- 5 Clique na guia **Configuração** e desmarque **Atualizar a configuração na impressora**.
- 6 Clique em **Definir modelo da impressora** e, em seguida, selecione **Laser colorida universal**.
Nota: Se apenas impressoras monocromáticas estiverem disponíveis na frota, selecione **Laser monocromática universal**.
- 7 Na lista Opções de configuração, selecione as opções disponíveis na frota.
- 8 Selecione **Aplicar > OK**.

Configurando as opções de impressão

Nota: As instruções a seguir são comumente usadas para otimizar a economia de custos.

- 1 Dependendo de a função Servidor de impressão ter sido adicionada ao seu servidor, execute as seguintes etapas:
Se a função Servidor impressora for adicionada
 - a Na janela Ferramentas administrativas do Windows, inicie **Gerenciamento de impressão**, localize o Servidor de impressão local e expanda-o.
 - b Selecione **Impressoras** e clique com o botão direito no objeto de impressora **Liberação de impressão**.
 - c Clique na guia **Avançado** e depois clique em **Padrões de impressão**.

Se a função Servidor impressora não for adicionada

- a Na janela Painel de controle, inicie **Dispositivos e impressoras**.
- b Clique com o botão direito do mouse no ícone da impressora e, em seguida, clique em **Propriedades da impressora**.
- c Clique na guia **Avançado** e depois clique em **Padrões de impressão**.

2 Clique na guia **Layout**.

3 No menu Imprimir nos dois lados (frente e verso), selecione **Impressão em ambos os lados** e, em seguida, selecione **Margem longa**.

Nota: Os usuários podem substituir essa definição ao imprimir trabalhos.

4 Clique na guia **Papel/Acabamento**.

5 No menu Separação, selecione **Desativado**.

6 Clique na guia **Qualidade**.

7 Selecione **Imprimir em preto e branco**.

Nota: Os usuários podem substituir essa definição ao imprimir trabalhos.

8 Clique na guia **Outras opções**.

9 Ao usar apenas um driver de impressão de emulação PostScript, selecione **Gerar PostScript no driver**.

10 Ao usar computadores com sistema operacional Windows 8 ou Windows 8.1, no menu Spool de metarquivos, selecione **Ligado**.

11 Selecione **Aplicar > OK**.

Adicionando o LDD Client Service

Estas instruções serão aplicáveis somente se o spooler de impressão estiver configurado como um recurso agrupado.

1 No computador, navegue até a janela Ferramentas administrativas do Windows e, em seguida, abra o console Gerenciamento de cluster de failover do Windows.

2 Clique com o botão direito do mouse no grupo de clusters do spooler de impressão e clique em **Adicionar um recurso > Serviço genérico**.

3 Selecione **LDD Client Service** e clique em **Avançar**.

4 Clique em **Avançar > Concluir**.

5 Na tela inicial do console do Gerenciamento de cluster de failover do Windows, clique com o botão direito do mouse em **LDD Client Service** e clique em **Propriedades**.

6 Clique na guia **Dependências** e selecione o recurso de spooler de impressão.

7 Clique em **Aplicar > OK**.

8 Clique com o botão direito do mouse em **LDD Client Service** e clique em **Disponibilizar este recurso on-line**.

Configurando a solução de Liberação de impressão no Lexmark Management Console

Configurando as definições do aplicativo

- 1 No Console de gerenciamento da Lexmark, clique na guia **Soluções**.
- 2 Na seção Soluções, selecione **PrintReleasev2**.
- 3 Na seção Tarefas, selecione **Configuração** e, em seguida, mude as configurações.
- 4 Clique em **Aplicar**.

Depois de configurar as definições do aplicativo, configure as definições de implantação do aplicativo. Para mais informações, consulte "[Índice de definição de soluções](#)" na página 168.

Configurando a segurança da impressora

Para impressoras com acesso restrito a vários recursos ou funções, como Gerenciamento remoto e Atualização de firmware, configure o Tipo de autenticação a partir do Console de gerenciamento da Lexmark. A definição deve corresponder às definições Modelos de segurança ou Método de login que são configuradas nas suas impressoras. Essa configuração permite que o servidor autentique impressoras durante a descoberta de impressora e a atualização de política. Por padrão, o Console de gerenciamento da Lexmark usa a definição global de Segurança do dispositivo na guia Serviços, tarefa > Segurança Dispositivo. Essa definição é inicialmente configurada com um valor de Nenhum.

Nota: O LDD versão 5.3 suporta o tipo de autenticação Nome de usuário + Senha. Verifique se as configurações de segurança da impressora correspondem ao tipo de autenticação e às credenciais configuradas no Console de gerenciamento da Lexmark.

Configurando as definições globais de Segurança do dispositivo

Se todas as impressoras do seu ambiente estiverem protegidas com um Modelos de Segurança ou Método de Login comuns, faça o seguinte:

- 1 No Console de gerenciamento da Lexmark, clique na guia **Serviços**.
- 2 Na seção Serviços, selecione **Segurança Dispositivo**.
- 3 Na seção Tarefas, selecione **Parâmetros**.
- 4 Selecione o tipo de autenticação para a impressora.
- 5 Digite o valor de autenticação apropriado.

Nota: Se LDAP ou LDAP+GSSAPI for usado, certifique-se de que o nome da configuração LDAP esteja configurado ao usar uma impressora e-Task 5.

- 6 Clique em **Aplicar**.

Configurando as definições Segurança do dispositivo no nível Grupo de dispositivo

Se algumas impressoras do seu ambiente estiverem protegidas com um Modelo de segurança ou Método de login diferente, você poderá organizar suas impressoras em grupos do dispositivo separados. Os grupos devem compartilhar um Modelo de segurança ou Método de login comum. Faça o seguinte:

- 1 No Console de gerenciamento da Lexmark, clique na guia **Grupos de dispositivos**.
- 2 Na seção Grupos do dispositivo, selecione o grupo de dispositivos adequado.
- 3 Na seção Tarefas, selecione **Segurança** e desmarque **Usar global**.
- 4 Selecione o tipo de autenticação para a impressora.
- 5 Digite o valor de autenticação apropriado.

Nota: Se LDAP ou LDAP+GSSAPI for usado, certifique-se de que o nome da configuração LDAP esteja configurado ao usar uma impressora e-Task 5.

- 6 Clique em **Aplicar**.

Adicionando impressoras a um grupo de dispositivos

Antes de adicionar dispositivos à solução, lembre-se de obter licenças de seu Gerente de Programação Técnica da Lexmark.

Adicione dispositivos ao grupo de dispositivos existente para ter as mesmas definições locais que todos os outros dispositivos do grupo. A criação de grupos também permite organizar todos os seus dispositivos, como por localização, e modificar diferentes configurações nas configurações locais, como Local ou Tela sensível ao toque – Imprimir tudo.

- 1 No Console de gerenciamento da Lexmark, clique na guia **Grupos de dispositivos**.
- 2 Na seção Grupos do dispositivo, clique em + e digite um nome único.

Nota: Para usar o grupo existente, selecione o nome do seu dispositivo.

- 3 Na seção Tarefas, selecione **Perfis de descoberta**.
- 4 No campo Endereço, digite o endereço IP da impressora e, em seguida, clique em **Adicionar**.

Nota: Não preencha todas as informações nos campos, a menos que já estejam configuradas nas impressoras adicionadas.

- 5 Clique em **Descobrir**.
- 6 Na seção Descoberta, selecione **Descobrir somente novos dispositivos** e clique em **Descobrir**.
- 7 Clique em **Concluído**.

Nota: Para verificar se sua impressora foi adicionada com sucesso, clique em **Resumo** ou **Dispositivos localizados** na seção Tarefas.

Personalizando a tela inicial para um grupo de dispositivos

- 1 No Console de gerenciamento da Lexmark, clique na guia **Grupos de dispositivos**.
- 2 Na seção Grupos do dispositivo, selecione **Liberação de impressão**.
- 3 Na seção Tarefas, selecione **Tela inicial**.

- 4 Clique na guia de cada classe de dispositivos que deseja personalizar.
- 5 Selecione **Use esta tela inicial como parte da política do grupo de dispositivos**.
- 6 Configure as definições.
 - Para impressoras com tela sensível ao toque, faça o seguinte:
 - a No meu Layout, selecione a quantidade de botões que serão incluídos.
 - b Se necessário, selecione uma página e, em seguida, um botão.
 - c No menu Ação, selecione uma ação para o botão.

Notas:

- Certifique-se de que uma ação esteja selecionada para todos os botões que deseja exibir na tela inicial.
- Se tiver personalizado a tela inicial em sessões anteriores, redefina as ações dos botões em todas as páginas antes de aplicar as novas configurações. Funções padrão como cópia, fax e e-mail não aparecem automaticamente na tela inicial. Para que essas funções sejam exibidas na tela inicial, atribua uma ação.

Função	Seleções disponíveis ¹
Executar uma função MFP padrão.	<ul style="list-style-type: none"> – Catálogo de endereços – Marcadores – Alterar idioma – Copiar – Copiar atalhos – E-mail – Atalhos de e-mail – Fax – Atalhos de fax – FTP – Atalhos de FTP – Fax retidos – Trabalhos suspensos – Trabalhos pelo usuário – Fila de trabalhos – Bloquear dispositivo – Painel da impressora – Liberar fax retidos – Perfis de digitalização – Pesquisar trabalhos suspensos – Definições – Atalhos – Status ou suprimentos – Unidade USB
Mostrar uma lista de perfis.	<ul style="list-style-type: none"> – Perfis do aplicativo – Perfis
Executar um perfil específico.	Perfil simples
Substituir uma função padrão por um perfil. ²	<ul style="list-style-type: none"> – Copiar + Perfil – E-mail + Perfil – Fax + Perfil – FTP + Perfil
Executar um atalho de impressora.	– Atalho
Fornecer um espaço reservado para um ícone de aplicativo eSF. ³	<ul style="list-style-type: none"> – Reserva de aplicativo – Espaço reservado

¹ Algumas seleções podem não estar disponíveis em alguns modelos.

² Uma função padrão se substitui quando configurada com um perfil. Por exemplo, Copiar + Perfil executa a mesma função que Copiar.

³ O Console de gerenciamento Lexmark não pode acessar os ícones de aplicativo eSF diretamente. Para fornecer locais para ícones de aplicativo eSF na ordem padrão, use espaços reservados. Para designar um local para o ícone de um aplicativo eSF identificado pelo nome e definir o nome do perfil do aplicativo, use Reserva de aplicativo. Por exemplo, o nome do perfil do aplicativo Digitalização para rede é **scnToNet**. Se um espaço reservado ou a definição Reserva de aplicativo não estiver especificada, os aplicativos eSF instalados aparecerão na primeira página depois das páginas definidas na tela inicial personalizada.

Função	Seleções disponíveis ¹
Deixar um espaço em branco.	Nenhum

¹ Algumas seleções podem não estar disponíveis em alguns modelos.

² Uma função padrão se substitui quando configurada com um perfil. Por exemplo, Copiar + Perfil executa a mesma função que Copiar.

³ O Console de gerenciamento Lexmark não pode acessar os ícones de aplicativo eSF diretamente. Para fornecer locais para ícones de aplicativo eSF na ordem padrão, use espaços reservados. Para designar um local para o ícone de um aplicativo eSF identificado pelo nome e definir o nome do perfil do aplicativo, use Reserva de aplicativo. Por exemplo, o nome do perfil do aplicativo Digitalização para rede é **scnToNet**. Se um espaço reservado ou a definição Reserva de aplicativo não estiver especificada, os aplicativos eSF instalados aparecerão na primeira página depois das páginas definidas na tela inicial personalizada.

- d** Se necessário, especifique os detalhes da ação. Execute uma das seguintes opções:
- Para rastrear trabalhos de cópia, selecione o ícone que você adicionou para Copiar e, no menu Ação, selecione **Copiar + Perfil**. No menu Perfis, selecione **Controldecópias**.

Notas:

- Se você estiver usando o Uso do dispositivo para rastrear trabalhos de cópia, consulte "[Configurando o Uso do dispositivo](#)" na página 189. Essa definição não substitui a configuração de cópia e define apenas o ícone Copiar para usar a função Copiar. Recomendamos o Uso do dispositivo, se você não estiver usando cotas ou não quiser usar nenhum dos recursos de Cópia avançada de Liberação de impressão.
 - Ao rastrear trabalhos com cotas, use Controle de cópias. Selecione o ícone que adicionou para Copiar e depois, no menu Ação, selecione **Copiar + Perfil**. No menu Perfis, selecione **Controldecópias**. Para rastrear trabalhos de cópia cancelados, o Uso do dispositivo também deve ser instalado com Cancelamento de controle de cópias ativado. Para mais informações, consulte "[Configurando o Uso do dispositivo](#)" na página 189.
 - Para rastrear trabalhos de cópia sem cotas, não substitua a configuração de cópia. Defina o ícone Copiar para usar a função Copiar.
- A impressora pode preencher automaticamente o endereço de e-mail do usuário autenticado nos campos De e Para do e-mail. Selecione um ícone para E-mail e, no menu Ação, selecione **E-mail + Perfil**. No menu Perfis, selecione **Rastreamento de e-mail**.
- Nota:** O perfil EmailTrack também rastreia a transação via e-mail, portanto, se você selecioná-la, certifique-se de desmarcar a opção **Rastrear e-mail** na configuração Uso do dispositivo.
- Se quiser rastrear trabalhos de fax enviados, selecione um ícone para Fax e no menu Ação, selecione **Fax + Perfil**. No menu Perfis, selecione **Controldefaxanalógico** ou **Controldeservidordefax**.

e Selecione o botão remanescente.

f No menu Ação, selecione **Perfil único**.

g No menu Perfis, selecione **Liberação de impressão**.

Nota: Para usar o aplicativo Digitalização para rede, selecione **Digitalização para rede** como perfil.

- Para impressoras com tela não sensível ao toque, faça o seguinte:
 - a** No menu Layout, selecione **Personalizado**.
 - b** Seguindo a lista de botões, clique em **Adicionar**.

Notas:

- A única ação disponível é Perfil simples. Não é possível modificar outros itens de menu em uma impressora sem uma tela sensível ao toque.
 - Para retirar um botão, selecione-o na lista e clique em **Remover**.
- c** Se necessário, digite um texto personalizado.
- d** Selecione um perfil a ser associado ao botão.

7 Configure os botões restantes na tela inicial.

8 Clique em **Aplicar**.

Nota: Certifique-se de clicar em **Aplicar** em cada guia para aplicar as definições.

Login único do AD FS

O AD FS (Active Directory Federation Services) é um componente de software que fornece serviços de autorização de login único (SSO) aos usuários. Esse recurso permite que os usuários acessem vários aplicativos no servidor. Se o usuário já estiver autenticado, não será necessário inserir credenciais mais de uma vez.

Por exemplo, um usuário que já está conectado ao Lexmark Management Console (LMC) não precisa mais fornecer credenciais para fazer login no Console de Gerenciamento de impressão da Lexmark e vice-versa.

Nota: Quando o tipo de login SSO do AD FS é ativado, o usuário é redirecionado para a tela de logout do AD FS após se desconectar. Você deve navegar até o URL do Console de Gerenciamento de impressão para fazer login novamente.

Configurando o servidor AD FS

Para LMC, ao criar um aplicativo cliente-servidor, use o tipo de aplicativo, **navegador da Web acessando um aplicativo da Web**.

Certifique-se de adicionar:

- **Redirect URI**—`https://<load-balancer-hostname-or-ipaddress>/lmc/login/oauth2/code/adfs`
- **URI de logout**—`https://<load-balancer-hostname-or-ipaddress>/lmc/lmc-logout.do`

Para LPM, ao criar um aplicativo cliente-servidor, use o tipo de aplicativo, **aplicativo nativo** ou **aplicativo nativo acessando uma API da Web**.

Certifique-se de adicionar:

- **Redirect URI**—`https://<load-balancer-hostname-or-ipaddress>/printrelease/callback.html`
- **URI de logout**—`https://<load-balancer-hostname-or-ipaddress>/printrelease/logout.html`

Atualizando a configuração do Apache

- 1** Abra o Windows Explorer.
- 2** Navegue até `<LDD-install-path>/Apache2/conf`.
- 3** Edite `httpd-lpm-csp.conf`.

- 4 No bloco Location/printrelease/, anexe o seguinte antes das aspas duplas de fechamento (substitua o valor de <adfs-server-address>):
frame-ancestors 'self' https://<adfs-server-address>;
- 5 Adicione o seguinte no final do arquivo (substitua o valor de <adfs-server-address>):
<Location ~ "^/lmc/(.*)">
Conjunto de cabeçalhos Content-Security-Policy "frame-ancestors 'self' https://<adfs-server-address>;"
</Location>
- 6 Salve o arquivo.
- 7 Reinicie o serviço Apache2.4.

Configurando o login do AD FS

- 1 Clique em  no canto superior direito do Console de gerenciamento de impressão.
- 2 Clique em **Login**.
- 3 No menu Type, selecione **SSO do AD FS**.
- 4 No campo de texto Login Group, digite o nome do grupo Active Directory ou LDAP fornecido com acesso de administrador ou privilégio para o Console de gerenciamento de impressão.
Nota: Se o usuário que fizer login for membro do grupo de login, ele terá acesso de administrador ou o usuário será redirecionado para o portal do usuário.
- 5 Clique em **Salvar alterações**.
Nota: Quando o tipo de login SSO do AD FS estiver ativado, o usuário será redirecionado para a tela Logout do AD FS após o logout. Você deve navegar até o URL do Console de Gerenciamento de impressão para fazer login novamente.

Configurações do console de gerenciamento de impressão

- 1 Clique  no canto superior direito do Console de gerenciamento de impressão.
- 2 Defina as configurações dos servidores AD FS e LDAP:
Para configurações do AD FS:
 - a Digite o endereço do servidor AD FS.
 - b Importe o certificado SSL para que o LPM se comunique com o servidor AD FS.
 - c Digite o ID do cliente.
 - d Digite o segredo do cliente.
Nota: Este campo não é obrigatório.
 - e Digite o escopo do cliente.
Nota: O valor padrão é openid.
 - f Clique em **Salvar alterações**.

Para configurações do LDAP:

- a** Clique em **Adicionar**.

Nota: Se não houver uma entrada LDAP existente que seja o Active Directory direcionado pelo AD FS, configure os detalhes do servidor.

- b** Configure as informações detalhadas do servidor.

Nota: Nas configurações do LDAP, adicione o Active Directory direcionado pelo AD FS.

- c** Clique em **Salvar alterações**.

Configurando dispositivos móveis

A Lexmark Print adiciona a funcionalidade do usuário a um sistema LPM existente:

- **suporte do aplicativo Lexmark Print**
 - Visualizar, imprimir ou excluir documentos e imprimir trabalhos na fila de impressão de um usuário.
 - Exibir cota na fila de um usuário.
 - Permitir impressão delegada a partir da fila de impressão de um usuário.
 - Enviar documentos para o LPM para conversão e impressão futura.
- **Envios de documentos por e-mail** — Permite que os usuários enviem um e-mail para uma conta que o Lexmark Email Watcher monitora. Quando um e-mail chega, ele é enviado ao servidor LPM e convertido em um documento imprimível com base nas definições predefinidas de conversão e nas definições especificadas pelo usuário. O trabalho pode ser impresso imediatamente na impressora especificada ou pode ser integrado com LPM e impresso posteriormente.
- **Envios de documentos do AirPrint**— Permite que os usuários de dispositivos Apple com software de sistema operacional iOS 6.1 ou posterior ou OS X 10.7 ou posterior enviem documentos para o LPM. Os usuários podem enviar documentos sem fio para o LPM e imprimir os trabalhos mais tarde. No console do Print Management, os trabalhos do AirPrint são listados na coluna Local como Impressão IPP.

Acesso único móvel

Login único móvel ou SSO móvel é um recurso que permite o uso do token de autenticação da organização para acessar o sistema LPM. Esse recurso reduz o número de vezes que um usuário precisa fazer login ao imprimir. Esse recurso é suportado apenas no aplicativo Android Print Plug-in.

Configurar o SSO com o plug-in móvel

Aplique a seguinte configuração no aplicativo plug-in:

```
<?xml version="1.0" encoding="UTF-8"?> <config> <providers> <provider> <name>Prem Mobile SSO</name> <address>10.100.101.11</address> <providerType>server-premise</providerType> <auto-discover>true</auto-discover> </provider> </providers> <premise-server-config> <sso-url>orcton.eastasia.cloudapp.abc.com</sso-url> <sso-client-id>clientid</sso-client-id> </premise-server-config> <behavior <import-configList>reset_all/<import-configList> </behavior> </config>
```

Nota: **<address>**— Digite o endereço IP do servidor do balanceador de carga.

Como administrador, apresente as seguintes configurações no arquivo de configuração da Lexmark Print para ocultar a opção de Logout:

```
<settings> ... <hide-logout>true</hide-logout> </settings>
```

Notas:

- Defina o valor como **verdadeiro** para ocultar a opção Logout.
- Essa configuração não depende das definições do AD FS.
- Por padrão, a opção Logout é mostrada.
- O aplicativo plug-in importa as novas definições de configuração.

Console de gerenciamento do AD FS**Notas:**

- Durante a criação de um aplicativo cliente-servidor, selecione **Aplicativo servidor** ou **Aplicativo servidor acessando uma API da Web**.
- No campo Redirect URL, digite **lxkmobile://plugin.callback**

Configurações do console de gerenciamento de impressão

- 1 Clique  no canto superior direito do Console de gerenciamento de impressão.
- 2 Defina as configurações dos servidores ADFS e LDAP:

Para configurações do ADFS:

- a Digite o endereço do servidor ADFS.
- b Importe o certificado SSL para que o LPM se comunique com o servidor ADFS.
- c Clique em **Salvar alterações**.

Para configurações do LDAP:

- a Clique em **Adicionar**.
Nota: Se o AD FS apontar para um Active Directory existente como a entrada LDAP, não será necessário seguir as próximas etapas.
- b Configure as informações detalhadas do servidor.
Nota: Nas configurações de LDAP, adicione o Active Directory ao qual o AD FS aponta.
- c Clique em **Salvar alterações**.

Entendendo os requisitos do sistema**Protocolos de e-mail suportados**

Se a funcionalidade de envio de e-mail for usada, o servidor de e-mail que hospeda a conta para monitoramento de LPM deve suportar um dos seguintes protocolos:

- IMAP4
- POP3
- Exchange Web Services (EWS)

Impressoras compatíveis para uso de dispositivos móveis

Impressoras de rede compatíveis com PostScript são suportadas como dispositivos de saída. No entanto, para obter a saída melhor e mais rápida, recomendamos qualquer impressora da Lexmark compatível com o formato PDF.

Opções avançadas de acabamento, como grampeamento e perfuração, funcionam apenas em impressoras Lexmark. As opções de impressão frente e verso (duplex) podem não funcionar em impressoras que não sejam da Lexmark devido à implementação específica do fornecedor.

Formatos de arquivo suportados

Os seguintes formatos de arquivo são suportados para conversão de documentos:

Nota: Você pode imprimir os documentos mais tarde.

Para o aplicativo Lexmark Print	Para envio de e-mail
Adobe PDF (*.pdf) ¹	Adobe PDF (*.pdf) ¹
Texto ASCII (*.txt)	Texto ASCII (*.txt)
GIF (*.gif)	Arquivos CSV (*.csv)
HTML (*.htm, *.html)	GIF (*.gif)
JPEG (*.jpg, *.jpeg)	HTML (*.htm, *.html)
Microsoft Excel 97–2003, 2007, 2010, 2013, 2016 (*.xls, *.xlsx) ²	JPEG (*.jpg, *.jpeg)
Microsoft PowerPoint 97–2003, 2007, 2010, 2013, 2016 (*.ppt, *.pptx) ²	Microsoft Excel 97–2003, 2007, 2010, 2013, 2016 (*.xls, *.xlsx) ²
Microsoft Word 97–2003, 2007, 2010, 2013, 2016 (*.doc, *.docx) ²	Microsoft PowerPoint 97–2003, 2007, 2010, 2013, 2016 (*.ppt, *.pptx) ²
Planilha do OpenDocument (*.ods) ²	Microsoft Word 97–2003, 2007, 2010, 2013, 2016 (*.doc, *.docx) ²
Apresentação do OpenDocument (*.odp) ²	Planilha do OpenDocument (*.ods) ²
Texto/Gravador do OpenDocument (*.odt) ²	Apresentação do OpenDocument (*.odp) ²
TIFF (*.tif, *.tiff) ¹	Texto/Gravador do OpenDocument (*.odt) ²
	PNG (*.png)
	Rich Text Format (*.rtf)
	TIFF (*.tif, *.tiff) ¹
¹ Documentos não são convertidos.	
² Documentos com SmartArt ou imagens externas ou referências de conteúdo podem não ser convertidos ou podem ser parcialmente convertidos.	

Configurando o Lexmark Print

Dependências do software de conversão de documentos

As conversões de documentos são necessárias para envio de trabalho por e-mail e por aplicativo móvel. Durante a instalação, o LPM detecta a versão do software de conversão de documentos instalado.

Nota: Somente os servidores de aplicativos requerem um software de conversão de documentos.

Antes de executar o instalador do LPM, certifique-se de que um aplicativo de conversão de documentos suportado esteja instalado em cada um dos servidores Tomcat ou dos servidores de aplicativo que estejam processando conversões de documentos. Recomendamos instalar o aplicativo de conversão de documentos antes de executar o instalador do LPM, para que a solução o utilize automaticamente.

Software de conversão de documentos suportado e suas versões

Aplicativo	Versões suportadas
Microsoft Office	<ul style="list-style-type: none"> • 2016 • 2013 • 2010 • 2007
Apache OpenOffice	<ul style="list-style-type: none"> • 4,1 • 4,0 • 3,4
LibreOffice	<ul style="list-style-type: none"> • 6.4.6 • 4,0 • 3,4

Nota: O OpenOffice ou o LibreOffice é necessário para envio por e-mail ou por aplicativo móvel. Para melhorar a fidelidade de impressão dos formatos de documentos do Microsoft Office, use o Microsoft Office.

Definindo as configurações do aplicativo Lexmark Print

- 1** No Console de gerenciamento da Lexmark, clique na guia **Soluções**.
- 2** Na seção Soluções, selecione **mobileprint**.
- 3** Na seção Tarefas, selecione **Configuração** e, em seguida, defina as configurações.
- 4** Clique em **Aplicar**.

Entendendo os dados de configuração de dispositivos móveis e de e-mail

Nota: As definições de LDAP e de Liberação de impressão são usadas somente quando um dos métodos de integração de Liberação de impressão é selecionado. Caso contrário, deixe os campos em branco.

Nome da definição	Definição para	Valores possíveis	Notas
Domínios de Remetente Permitidos	E-mail	N/A	Para processar apenas e-mails que são enviados de domínios específicos, use uma lista separada por vírgulas. Todos os e-mails enviados de um domínio que não está incluído na lista são descartados. Se nenhum for especificado, todos os e-mails serão processados.
Isenção de Responsabilidade de e-mail de Confirmação	E-mail	Nota: NÃO responda a este e-mail. Entre em contato com o Help Desk para obter assistência.*	Essa definição é adicionada ao final dos e-mails de confirmação.
Domínios de e-mail de confirmação	E-mail	N/A	Para enviar e-mails de confirmação somente para usuários em domínios específicos, use uma lista separada por vírgulas.
E-mail de confirmação de endereço	E-mail	<i>nome@empresa.com</i>	O endereço de e-mail que aparece nos e-mails de confirmação.
Assunto do e-mail de confirmação	E-mail	Confirmação do Lexmark Print*	O assunto usado nos e-mails de confirmação.
E-mail de erro de confirmação	E-mail	<ul style="list-style-type: none"> • Desativado* • Para todos os usuários • Para usuários em domínios especificados 	Determina se um e-mail de confirmação é enviado aos usuários quando um erro é encontrado e o trabalho não pode ser processado. Se Desativado estiver selecionado, um e-mail não será enviado. Se Para todos os usuários estiver selecionado, o e-mail de confirmação será enviado a todos os usuários. Se Para usuários em domínios especificados estiver selecionado, o e-mail de confirmação será enviado somente aos usuários especificados no Domínios do Email de Confirmação.
Nome da liberação de impressão de confirmação	E-mail	Liberação de impressão da Lexmark*	O nome do sistema de Liberação de impressão em que o e-mail de confirmação é liberado.
E-mail de confirmação de sucesso	E-mail	<ul style="list-style-type: none"> • Desativado* • Para todos os usuários • Para usuários em domínios especificados 	Determina se um e-mail de confirmação é enviado aos usuários quando o trabalho é enviado com êxito à impressora. Se Desativado estiver selecionado, um e-mail não será enviado. Se Para todos os usuários estiver selecionado, o e-mail de confirmação será enviado a todos os usuários. Se Para usuários em domínios especificados estiver selecionado, o e-mail de confirmação será enviado somente aos usuários especificados no Domínios do Email de Confirmação.

* Indica o valor padrão.

Nome da definição	Definição para	Valores possíveis	Notas
Método de conversão	Lexmark Print e E-mail	<ul style="list-style-type: none"> MS Office e Open Office Somente Open Office* <p>Nota: Recomendamos usar apenas o Microsoft Office. Não é necessário instalar o OpenOffice. Para obter informações sobre os tipos de arquivos suportados, consulte "Formatos de arquivo suportados" na página 62.</p>	<p>Especifica o método usado para converter anexos. Se Apenas Open Office estiver selecionado, todos os tipos de arquivo serão convertidos usando Open Office ou LibreOffice. Se MS Office e Open Office estiverem selecionados, o Microsoft Office será usado para converter os tipos de arquivo do Microsoft Office e, em seguida, o OpenOffice ou o LibreOffice serão usados para converter todos os outros tipos de arquivo.</p> <p>Nota: Para melhorar a fidelidade de impressão dos formatos de documentos do Microsoft Office, recomendamos selecionar MS Office e Open Office.</p>
Formato de conversão	Lexmark Print e E-mail	<ul style="list-style-type: none"> PDF PostScript 	Especifica o formato usado para conversões de documentos.
ID do dispositivo	E-mail	<ul style="list-style-type: none"> Primeira palavra do assunto* Última palavra do assunto Primeira palavra do corpo da mensagem 	Determina a localização do apelido ou endereço IP da impressora no assunto do e-mail enviado pelo usuário. As opções de impressão só podem ser usadas quando o ID do dispositivo for a primeira palavra do assunto ou do corpo da mensagem.
Tipo de impressora de IP direto	E-mail	<ul style="list-style-type: none"> PostScript TIFF* 	Ao usar a Impressão de IP direto, selecione o formato compatível com todas as impressoras que usam a solução.
Dispositivo para pesquisa de IP de impressora	E-mail	<ul style="list-style-type: none"> Banco de dados da Lexmark* Impressão de IP direto 	Ao usar apelidos de impressora, selecione Banco de dados da Lexmark . Se apenas o endereço IP ou o nome do host da impressora for usado, selecione Impressão de IP direto .
Referências de seguir do LDAP	E-mail	<ul style="list-style-type: none"> Sim* Não 	Especifica se as referências a outros servidores LDAP são processadas. Se Não estiver selecionado, somente as respostas do servidor LDAP especificado serão usadas.
Senha de login do LDAP	E-mail	N/A	A senha usada para acessar o servidor LDAP.
Nome de usuário de login do LDAP	E-mail	N/A	O nome da conta usada para acessar o servidor LDAP.
Atributo de e-mail do LDAP	E-mail	mensagem*	O atributo LDAP que corresponde ao endereço de e-mail do usuário.
Porta LDAP	E-mail	N/A	O número da porta utilizada para se comunicar com o servidor LDAP. O número da porta mais comum usado é 389.
Base de pesquisa do LDAP	E-mail	N/A	A base de pesquisa usada para pesquisar contas de e-mail. O valor dessa definição deve poder procurar todas as contas de usuário possíveis.
Servidor LDAP	E-mail	N/A	O endereço IP ou nome de host do servidor LDAP usado para procurar endereços de e-mail e IDs de usuário.

* Indica o valor padrão.

Nome da definição	Definição para	Valores possíveis	Notas
Objeto do usuário do LDAP	E-mail	Usuário*	O atributo objectclass no LDAP usado pelas contas de usuário.
Atributo do ID de usuário do LDAP	E-mail	<ul style="list-style-type: none"> • Samaccountname* • uid 	O atributo LDAP que corresponde ao ID de usuário do Windows.
Informações de registro	Lexmark Print e E-mail	<ul style="list-style-type: none"> • Desativado* • Ativado 	Mostra os registros detalhados na página Registro do Console de gerenciamento da Lexmark.
Modo	E-mail	<ul style="list-style-type: none"> • Padrão* • Liberação de impressão (somente usuários internos) • Liberação de impressão (suporte ao convidado) • Liberação de impressão (suporte ao convidado 2) 	<p>Se o Modo padrão estiver selecionado, especifique a impressora no campo ID do dispositivo.</p> <p>Configure as definições de LDAP e de Liberação de impressão para todas as opções de Liberação de impressão. Se Liberação de impressão (Somente usuários internos) estiver selecionado, todos os usuários no LDAP poderão imprimir. Se Liberação de impressão (suporte ao convidado) estiver selecionado e o usuário não estiver no LDAP, a solução funcionará como Modo padrão para esse e-mail.</p> <p>Se Liberação de impressão (Suporte ao convidado 2) estiver selecionado, o ID do dispositivo será verificado se corresponde a um apelido da impressora. Se isso acontecer, o trabalho de impressão será enviado diretamente para essa impressora. Caso contrário, essa definição funcionará da mesma forma que o modo Liberação de impressão (somente usuários internos).</p> <p>Nota: Para usar Liberação de impressão (suporte ao convidado 2), certifique-se de que Dispositivo para pesquisa de IP de impressora esteja definido como Banco de dados da Lexmark.</p>
Imprimir anexos	E-mail	<ul style="list-style-type: none"> • Sempre (usuário não pode alterar) • Sim (usuário pode alterar)* • Não (usuário pode alterar) • Nunca (usuário não pode alterar) 	Determina a operação padrão ao imprimir todos os anexos de um e-mail. Se Sim (usuário pode alterar) ou Não (usuário pode alterar) for selecionado, os usuários poderão modificar essa definição ao enviar um e-mail.
Imprimir corpo	E-mail	<ul style="list-style-type: none"> • Sempre (usuário não pode alterar) • Sim (usuário pode alterar)* • Não (usuário pode alterar) • Nunca (usuário não pode alterar) 	<p>Determina a operação padrão ao imprimir o corpo da mensagem em um e-mail. Se Sim (usuário pode alterar) ou Não (usuário pode alterar) for selecionado, os usuários poderão modificar essa definição ao enviar um e-mail.</p> <p>Nota: Ao liberar trabalhos enviados usando e-mail de dispositivos móveis, selecione Não (usuário pode alterar) ou Nunca (usuário não pode alterar) para imprimir o primeiro anexo. Caso contrário, somente o corpo da mensagem de um e-mail será impresso e não o anexo.</p>

* Indica o valor padrão.

Nome da definição	Definição para	Valores possíveis	Notas
Operações de arquivo de impressão	Lexmark Print e E-mail	<ul style="list-style-type: none"> • Usar método padrão* • Usar método alternativo 	<p>Especifica a maneira alternativa de salvar arquivos quando o método padrão entra em conflito com o seu ambiente.</p> <p>Se Usar método padrão estiver selecionado, o método alternativo será FileClass (jcifs). Se Usar método alternativo estiver selecionado, o método alternativo será TISFile.</p>
Imprimir em frente e verso	E-mail	<ul style="list-style-type: none"> • Sempre (usuário não pode alterar) • Sim (usuário pode alterar)* • Não (usuário pode alterar) • Nunca (usuário não pode alterar) 	<p>Para impressoras compatíveis com frente e verso, essa definição determina se todos os e-mails (corpo da mensagem e anexos) serão impressos em frente e verso. Se Sim (usuário pode alterar) ou Não (usuário pode alterar) for selecionado, os usuários poderão modificar essa definição ao enviar um e-mail.</p>
Imprimir máximo de cópias	E-mail	1*	<p>Por padrão, uma cópia do corpo da mensagem e o anexo são impressos. Essa definição é o número máximo de cópias que podem ser impressas a partir de um e-mail. Os usuários podem especificar o número de cópias ao enviar o e-mail.</p>
Diretório de Liberação de impressão	Lexmark Print e E-mail	C:\lexmark\printrelease*	<p>As informações de compartilhamento de arquivos usadas na solução Gerenciamento de impressão da Lexmark. Se estiver instalando todos os componentes do LPM em um ambiente de grupo de trabalho que usa um sistema de arquivos local para guardar documentos, deixe os campos de login de Liberação de impressão em branco. Se estiver instalando em um ambiente empresarial usando um compartilhamento de arquivos comum, insira as credenciais de um administrador ou usuário que tenha acesso de gravação ao compartilhamento de arquivos.</p> <p>Nota: Essa definição deve ter o mesmo valor que a definição Solução de liberação de impressão.</p> <p>Se o diretório estiver em um compartilhamento de arquivos, digite um caminho UNC. Por exemplo, <code>\ServerName\ShareName</code>.</p> <p>Nota: Se o servidor não for membro de um domínio, o nome de host do servidor com o compartilhamento de arquivos em seu sistema de arquivos local deverá ser usado como o nome de domínio.</p>
Senha de Liberação de impressão	Lexmark Print e E-mail	N/A	<p>A senha usada para salvar arquivos no diretório de Liberação de impressão.</p> <p>Nota: Essa definição deve ter o mesmo valor que a definição Solução de liberação de impressão.</p>

* Indica o valor padrão.

Nome da definição	Definição para	Valores possíveis	Notas
Nome de usuário de Liberação de impressão	Lexmark Print e E-mail	N/A	O nome de usuário usado para salvar arquivos no diretório de Liberação de impressão. Nota: Essa definição deve ter o mesmo valor que a definição Solução de liberação de impressão.
Liberar trabalhos diretamente	Lexmark Print e E-mail	N/A	Libere trabalhos diretamente para a impressora do servidor. Caso contrário, os trabalhos serão baixados e liberados do dispositivo móvel. Nota: Desativar a definição Liberar trabalhos diretamente resulta em desempenho mais lento ao liberar trabalhos usando um dispositivo móvel.
Usar SSL para LDAP	E-mail	<ul style="list-style-type: none"> • Sim • Não* 	Especifica se a solução usa SSL ao consultar o LDAP. Especifica o número da porta usada para comunicação SSL. O número da porta mais comum usado é 636.
* Indica o valor padrão.			

Limitando o tamanho máximo do arquivo para cada envio de trabalho

Por padrão, o tamanho máximo do arquivo para cada envio de trabalho é 1 GB. Para alterar o tamanho máximo do arquivo padrão, faça o seguinte:

- 1 No seu computador, navegue até `<Install-Dir>\Solutions\apps\lpm\WEB-INF\classes`.
- 2 Usando um editor de texto, abra o arquivo `application.yml`.
- 3 Defina o `maxFileSize` e o `maxRequestSize`.
- 4 Reinicie o serviço do Servidor de aplicativos de soluções (LSAS) da Lexmark.

Adicionando o Lexmark Print a um grupo de clientes de software

Nota: Certifique-se de ter uma licença de cliente de software.

- 1 No Console de gerenciamento da Lexmark, clique na guia **Grupos de clientes de software**.
- 2 Na seção Grupos de clientes do software, selecione **Impressão Móvel**.
- 3 Na seção Tarefas, selecione **Perfis de clientes**.
- 4 No campo Endereço, digite o endereço IP (por exemplo, `10.10.2.100`) ou a sub-rede (por exemplo, `10.10.*.*`) do dispositivo móvel ou do servidor do Email watcher.

Notas:

- Você também pode importar um arquivo CSV de endereços IP ou de sub-redes.
- Use o caractere curinga asterisco (*) no final do endereço IP para pesquisar todos os dispositivos dessa sub-rede. Por exemplo, digite `10.10.*.*` para aceitar solicitações de entrada de dispositivos dentro da faixa 10.10.0.1–10.10.255.255.

- 5 Clique em **Adicionar > Salvar**.

Configurando o software de conversão de documentos

Para ativar a conversão de documentos, execute as seguintes instruções em cada um dos servidores de aplicativos e no Tomcat do LPM que devem lidar com conversões de documentos. Para obter informações sobre os tipos de documentos suportados, consulte "[Formatos de arquivo suportados](#)" na página 62.

Recomendamos instalar o software de conversão de documentos antes de instalar o Lexmark Print.

Instalando o .NET Framework

Para ativar a interação entre o LPM e os aplicativos de conversão de documentos do Microsoft Office ao usar o Lexmark Print versão 3,0 ou posterior, instale o .NET Framework 4.

A conversão de documentos requer o .NET Framework 4 para funcionar corretamente. Se o .NET Framework 3.5 SP1 já estiver instalado na máquina, então o WIC não será necessário para a instalação do .NET Framework 4.

Instalando o OpenOffice ou o LibreOffice

Nota: É necessário instalar o mesmo software de conversão de documentos em cada servidor Tomcat e em cada servidor de aplicativos. Não use software de conversão de documentos diferente em servidores diferentes.

- 1 Faça o download e execute o assistente de configuração do Open Office e do LibreOffice.
- 2 Durante a instalação, selecione **Instalar este aplicativo para qualquer pessoa que utilize este computador**.
- 3 Execute um dos seguintes procedimentos:
 - Para a instalação típica, certifique-se de que o caminho de instalação padrão seja aceito e, em seguida, instale todos os aplicativos.
 - Para uma instalação personalizada, certifique-se de que todos os principais aplicativos do Office sejam instalados. Os componentes opcionais podem ser instalados a seu critério.

Se o OpenOffice ou o LibreOffice for instalado após a instalação do Lexmark Print, depois de executar as instruções anteriores, faça o seguinte:

- 1 Pare o serviço do Servidor de aplicativos de soluções da Lexmark.
- 2 Navegue até a pasta `%SOLUTIONS_INSTALL_DIR%\apps\wf-ldss\WEB-INF\classes\`.
- 3 Usando um editor de texto, abra o arquivo **OpenOfficeToPDFClass.properties**.
- 4 Defina **officeToPDF.defaultOfficeHomeDirectory** como o local onde o OpenOffice ou o LibreOffice está instalado.

Nota: Para uma instalação típica do LibreOffice 4, o caminho geralmente é **C:\Program Files (x86)\LibreOffice 4**. Certifique-se de que não haja nenhuma barra no final. Além disso, todas as barras invertidas no caminho devem ser substituídas por barras.

- 5 Salve o arquivo.
- 6 Inicie o serviço do Servidor de aplicativos de soluções da Lexmark.
- 7 No aplicativo Lexmark Print, atualize a definição do método de conversão para usar o conversor de documentos apropriado.

Instalando o Microsoft Office

Nota: Instale o mesmo software de conversão de documentos em cada servidor Tomcat e servidor de aplicativos. Não use software de conversão de documentos diferente em servidores diferentes.

- 1 Faça o download e execute o assistente de configuração do Microsoft Office.
- 2 Durante a instalação, selecione **Instalar este aplicativo para qualquer pessoa que utilize este computador**.
- 3 Execute um dos seguintes procedimentos:
 - Para a instalação típica, certifique-se de que o caminho de instalação padrão seja aceito e, em seguida, instale todos os aplicativos.
 - Para uma instalação personalizada, certifique-se de que todos os principais aplicativos do Office sejam instalados. Os componentes opcionais podem ser instalados a seu critério.
- 4 Execute um dos seguintes procedimentos:
 - Para sistemas operacionais de 64 bits, navegue até a pasta **C:\Windows\SysWOW64\config\systemprofile**.
 - Para sistemas operacionais de 32 bits, navegue até a pasta **C:\WINDOWS\system32\config\systemprofile** folder.
- 5 Crie um diretório e use o nome **Desktop**.
- 6 Se você estiver usando o Microsoft Office 2007, instale o complemento Salvar como PDF ou XPS da Microsoft.
- 7 Para converter documentos do Excel (*.xls e .xlsx), faça o seguinte:
 - a Navegue até a pasta **%SOLUTIONS_INSTALL_DIR%\lpm\msoffice**.
 - b Execute o arquivo **createLsasUser.bat** como administrador.
 - c Digite seu nome de usuário e senha.

Nota: Essa etapa cria uma conta de usuário com privilégios administrativos.
 - d Faça login na conta criada, abra os componentes do Microsoft Office e conclua o processo de configuração.

Nota: Essa etapa cria as pastas necessárias para o perfil do usuário.
 - e Altere o serviço Servidor de aplicativos de soluções da Lexmark para ser executado como esse usuário e reinicie o serviço.

Se o Microsoft Office for instalado após a instalação do Lexmark Print, depois de executar as instruções anteriores, faça o seguinte:

- 1 Pare o serviço do Servidor de aplicativos de soluções da Lexmark.
- 2 Navegue até a pasta **%SOLUTIONS_INSTALL_DIR%\apps\wf-ldss\WEB-INF\classes**.
- 3 Usando um editor de texto, abra o arquivo **MsOfficeDocConvClass.properties**.
- 4 Defina **officeConv.execName** para usar um dos seguintes arquivos executáveis:
 - Para o Microsoft Office 2013, especifique **MSOffice2013DocConverter.exe**.
 - Para o Microsoft Office 2010, especifique **MsOffice2010DocConverter.exe**.
 - Para o Microsoft Office 2007, especifique **MsOffice2007DocConverter.exe**.
- 5 Salve o arquivo.

- 6 Inicie o serviço do Servidor de aplicativos de soluções da Lexmark.
- 7 No aplicativo Lexmark Print, atualize a definição do método de conversão para usar o conversor de documentos apropriado.

Adicionando o Lexmark Print Management ao Lexmark Print

Nota: Antes de começar, certifique-se de ter adicionado o Lexmark Print como um cliente de software no Lexmark Management Console. Para obter mais informações, consulte "[Adicionando o Lexmark Print a um grupo de clientes de software](#)" na página 68.

- 1 No seu dispositivo móvel, abra o aplicativo Lexmark Print.
- 2 Na tela inicial do aplicativo, toque em **Encontrar dispositivo**.
- 3 Toque em **Endereço da rede** e, no campo Endereço, digite **IPaddress/mobile**, onde **IPaddress** é o endereço IP do balanceador de carga.

Nota: Se o seu ambiente tiver um balanceador de carga de hardware e de software na frente de vários subsistemas, digite o endereço do balanceador de carga de hardware e de software.

- 4 Dependendo da configuração, faça login usando suas credenciais do LDAP ou do Active Directory. Para obter mais informações, consulte "[Entendendo os dados de configuração de dispositivos móveis e de e-mail](#)" na página 63.

Configurando o Lexmark Email Watcher

Recomendamos instalar o software de conversão de documentos antes de instalar o Lexmark Print.

Quando você instala o Gerenciamento de impressão da Lexmark, selecionar o componente de e-mail também instala o Lexmark Email Watcher no balanceador de carga.

O Lexmark Email Watcher é um serviço do Windows que pode ser visto no applet do painel de controle do Serviços do Windows. O Lexmark Email Watcher não é iniciado durante a instalação do balanceador de carga do Gerenciamento de impressão da Lexmark porque o serviço deve ser configurado antes de ser iniciado. Quando uma alteração de configuração for feita nesse serviço, reinicie-o para que a atualização entre em vigor. Além disso, para ativar o serviço para ser iniciado após as reinicializações, defina seu tipo de inicialização como **Automático**.

Entendendo os dados de configuração do Lexmark Email Watcher

O Lexmark Email Watcher está instalado na pasta base Soluções da Lexmark, selecionada ao instalar o balanceador de carga. Por padrão, o local é `%ProgramFiles%\Lexmark\Solutions\EmailWatcher`. O arquivo de configuração é `config_EmailWatcher.properties` e está localizado na subpasta `conf`. Um arquivo que contém propriedades de amostra está instalado. Algumas das propriedades são comentadas e algumas ainda não estão no arquivo. Adicione as propriedades necessárias para o seu servidor de e-mail.

Notas:

- O Lexmark Email Watcher deve ser reiniciado, se alguma alteração for feita no arquivo de configuração. As alterações não entrarão em vigor, até que o serviço seja reiniciado.
- Durante a solução de problemas, os arquivos de registro estão localizados na pasta `.\EmailWatcher\logs`. Se o arquivo de configuração ativar a depuração, o arquivo `emailwatcher.log` terá registros extras. Para ativar mais registros, abra o arquivo `.\EmailWatcher\conf\l4j_EmailWatcher.xml`. Na parte inferior do arquivo, altere o valor do nível para `com.lexmark.tis.tools.emailwatcher` e `javax.mail`

para **debug**. Certifique-se de que as propriedades sejam alteradas para **informações**, depois que o problema for resolvido.

- Para alterar o nome de usuário ou a senha, usando um editor de texto, edite o arquivo de propriedade e substitua as entradas criptografadas pelas novas credenciais. Reinicie o Lexmark Email Watcher para ler e criptografar novamente a senha.

Configuração	Valores válidos	Notas
ldd.server	http://IPaddress:9780 Onde IPaddress é o endereço IP ou o nome do host do balancer de carga.	Um URL de exemplo é http://my-lpm-server:9780 .
ldd.profile	mobileprint	O nome do perfil quando o trabalho é enviado ao LPM. Não altere essa configuração.
mail.type	<ul style="list-style-type: none"> • imap • pop3 • ews 	O tipo de servidor de e-mail no qual a conta de e-mail está localizada. Recomendamos usar IMAP.
mail.server	N/A	Para IMAP, POP3 ou EWS essa definição é o endereço IP ou nome do host do servidor de e-mail.
mail.port	<ul style="list-style-type: none"> • 143 (IMAP) • 993 (IMAP sobre SSL) • 110 (POP3) • 995 (POP3 sobre SSL) 	Para IMAP, POP3 ou EWS, as portas comuns são listadas. Se necessário, use outro valor.
mail.tls	<ul style="list-style-type: none"> • 0 (sem TLS) • 1 (usa TLS) 	Para IMAP, POP3 ou EWS, essa definição determina se o TLS deve ser usado ao se comunicar com o servidor de e-mail. Somente TLS ou SSL pode ser usado, não ambos. Se TLS estiver ativado, a definição de SSL será ignorada.
mail.ssl	<ul style="list-style-type: none"> • 0 (sem SSL) • 1 (usa SSL) 	Para IMAP, POP3 ou EWS, essa definição determina se o SSL deve ser usado ao se comunicar com o servidor de e-mail. Somente TLS ou SSL pode ser usado, não ambos. Se TLS estiver ativado, a definição de SSL será ignorada.
mail.folder	INBOX	Para IMAP, POP3 ou EWS, essa definição especifica a pasta onde o novo e-mail é exibido. Recomendamos não alterar essa definição.
mail.allowNTLM	<ul style="list-style-type: none"> • 0 (Não permitir) • 1 (Permitir) 	Para IMAP, POP3 ou EWS, essa definição determina se o usuário pode autenticar usando NTLM. Recomendamos não alterar essa definição.
mail.domain	N/A	Para IMAP, POP3 ou EWS, essa definição é o domínio da conta do usuário.
mail.user	N/A	Para IMAP, POP3 ou EWS, essa definição é o nome de usuário da conta monitorada.
mail.pw	N/A	Para IMAP, POP3 ou EWS, essa definição é a senha da conta monitorada.

Configuração	Valores válidos	Notas
mail.allowIdle	<ul style="list-style-type: none"> • 0 (Não permitir) • 1 (Permitir) 	Se o servidor de e-mail suportar a notificação automática de novos e-mails, essa definição especifica se a notificação automática deve ser ativada. Se desativado, defina o valor da sondagem da definição de mail.poll . Nota: Normalmente, apenas os servidores IMAP suportam a notificação automática de novos e-mails.
mail.poll	60	O tempo, em segundos, antes que o novo e-mail seja verificado. O valor padrão é 60 segundos. Nota: Se o seu servidor suportar a notificação automática sobre novos e-mails, a sondagem não será necessária.
Depurar	<ul style="list-style-type: none"> • 0 (Desativar) • 1 (Ativar) 	Determina se o registro extra deve ser gravado no arquivo de log. Recomendamos ativar essa definição somente ao solucionar um problema, pois a quantidade de dados que está sendo registrada pode atrasar o processamento.
standard.print.enable	<ul style="list-style-type: none"> • 0 (Desativar) • 1 (Ativar) 	Determina se o recurso Email Watcher está ativado.
guest.print.enable	<ul style="list-style-type: none"> • 0 (Desativar) • 1 (Ativar) 	Determina se o recurso Impressão de convidado está ativado.
ldd.profile.guest	guestrelease	O nome do perfil quando o trabalho é enviado ao LPM. Não altere essa configuração.
mail.user.guest	N/A	Para IMAP, POP3 ou EWS, essa definição é o nome de usuário da conta monitorada.
mail.pw.guest	N/A	Para IMAP, POP3 ou EWS, essa definição é a senha da conta monitorada.

Exemplo de configurações `config_emailwatcher.properties` do Lexmark Email Watcher

Para IMAP

```
# Mandatory Properties
ldd.server=http://<LB Server>:<port>
mail.server=<mailserver>

#-----
# STANDARD PRINT CONFIGURATION
# This is the existing email watcher feature and is enabled by default.
# "mail.user" and "mail.pw" values will be replaced with encrypted text
# when EmailWatcher service is started. To change either of the values,
# simply replace the encrypted value with the new value. Please make sure
# that the values do not start with "ENC(" end with ")".
#
# Do not use the same email account with guest print.
# Do not change the value of "ldd.profile".
#-----
standard.print.enable=1
ldd.profile=mobileprint
mail.user=<imapmailuser>
mail.pw=<password>

#-----
# GUEST PRINT CONFIGURATION
# Using the email service account specified below, EmailWatcher can monitor
```

```

# incoming print jobs from guest users. This feature is disabled by default.
# To enable, set "guest.print.enable" to 1. Then, specify the values for
# "mail.user.guest" and "mail.pwd.guest". Make sure that the values do not
# start with "ENC(" and end with ")".
#
# Do not use the same email account with standard print.
# Do not change the value of "ldd.profile.guest".
#-----
guest.print.enable=1
ldd.profile.guest=guestrelease
mail.user.guest=<test@company.com>
mail.pw.guest=<notTheRealPassword>

#-----
# MAIL SERVER CONFIGURATION
# Uncomment then provide values for the applicable properties.
# If not applicable, keep it being commented out.
#-----
mail.type=imap
#mail.domain=
mail.ssl=1
mail.tls=0
mail.port=993
mail.folder=INBOX
mail.ignoreSSLCert=< 0 or 1 >
#mail.poll=60
#mail.allowIdle=1 If Mail Server supports IMAP IDLE
#mail.hideUserAndJobInfo=< 0 or 1 >

EWS

# Mandatory Properties
ldd.server=http://<LB Server>:<port>
mail.server=<mailserver>

#-----
# STANDARD PRINT CONFIGURATION
# This is the existing email watcher feature and is enabled by default.
# "mail.user" and "mail.pw" values will be replaced with encrypted text
# when EmailWatcher service is started. To change either of the values,
# simply replace the encrypted value with the new value. Please make sure
# that the values do not start with "ENC(" end with ")".
#
# Do not use the same email account with guest print.
# Do not change the value of "ldd.profile".
#-----
standard.print.enable=1
ldd.profile=mobileprint
mail.user=<test_ews@company.com>
mail.pw=<notTheRealPassword>

#-----
# GUEST PRINT CONFIGURATION
# Using the email service account specified below, EmailWatcher can monitor
# incoming print jobs from guest users. This feature is disabled by default.
# To enable, set "guest.print.enable" to 1. Then, specify the values for
# "mail.user.guest" and "mail.pwd.guest". Make sure that the values do not
# start with "ENC(" and end with ")".
#
# Do not use the same email account with standard print.
# Do not change the value of "ldd.profile.guest".
#-----
guest.print.enable=1
ldd.profile.guest=guestrelease
mail.user.guest=<test_guest@company.com>
mail.pw.guest=<notTheRealPassword>

#-----
# MAIL SERVER CONFIGURATION
# Uncomment then provide values for the applicable properties.
# If not applicable, keep it being commented out.
#-----

```

```
mail.type=ews
mail.ssl=1
mail.folder=INBOX
#mail.ignoreSSLCert=1
#mail.poll=60
#mail.allowIdle=1 If Mail Server supports IMAP IDLE
#mail.hideUserAndJobInfo=0 or 1
```

Entendendo as opções de impressão de e-mail

Quando você envia um e-mail, muitas opções são disponibilizadas e podem ser enviadas juntamente com o endereço ou apelido da impressora que gerencia a saída. Para usar as opções de impressão, verifique se o ID do dispositivo está definido como **Primeira palavra do assunto**. Para mais informações, consulte "[Entendendo os dados de configuração de dispositivos móveis e de e-mail](#)" na página 63.

As opções ficam especificadas após o ID do dispositivo.

Opção	Valor	Observações
Cópias	/c#	O símbolo # indica o número de cópias. Se um valor maior que o definido na solução Imprimir máximo de cópias for inserido, o valor máximo será considerado.
Frente e verso	/d	Esta definição imprimirá o documento em frente e verso. Nota: Esta opção poderá não funcionar em algumas impressoras que não sejam da Lexmark.
Perfurar	/h	Se a impressora possuir perfurador, esta definição habilitará o recurso Perfurar. Nota: Esta opção não funciona em impressoras que não sejam da Lexmark.
Sem anexos	/na	Somente o corpo da mensagem será impresso; os anexos serão ignorados. Esta definição não funcionará quando a solução Imprimir anexos estiver definida como Sempre .
Sem corpo	/nb	Somente os anexos serão impressos; o corpo da mensagem será ignorado. Esta definição não funcionará quando a solução Imprimir corpo estiver definida como Sempre .
Sem frente e verso	/nd	O documento será impresso somente em um lado. Esta definição não funcionará quando a solução Imprimir frente e verso estiver definida como Sempre .
Imprimir anexos	/pa	Esta definição permite imprimir os anexos do e-mail. Esta definição não funcionará quando a solução Imprimir anexos estiver definida como Nunca .
Imprimir corpo	/pb	Esta definição permite imprimir o corpo da mensagem do e-mail. Essa definição não funcionará quando a solução Imprimir corpo estiver definida como Nunca .
Grampear	/s	Se a impressora possuir grampeador, esta definição habilitará o recurso Grampear. Nota: Esta opção não funciona em impressoras que não sejam da Lexmark.
Monocromática	/m	O documento é impresso somente em preto.

Veja os exemplos a seguir:

Assunto	Resultado
printerid /c2 /d	Imprime duas cópias em frente e verso
printerid /nb	Imprime somente o anexo
printerid /d /s	Imprime o corpo da mensagem e os anexos em frente e verso e grampeia
printerid /na	Imprime somente o corpo da mensagem

Configurando apelidos da impressora

Os apelidos da impressora mapeiam um apelido de fácil utilização e o endereço IP de uma impressora. Quando configurado, os apelidos da impressora permitem que os usuários usem o apelido, em vez do endereço IP, ao enviar trabalhos.

Nota: Verifique se Apelidos da Impressora está ativado no Console de gerenciamento de impressão. Para obter mais informações, consulte "[Mostrar mais recursos](#)" na página 90.

1 Abra um navegador da Web e digite **http://IPaddress:9780/printrelease/**, onde **IPaddress** é o endereço IP do balanceador de carga.

2 Efetue login como administrador.

Notas:

- O nome de usuário e a senha padrão são **admin**.
- As credenciais padrão são as mesmas do Lexmark Management Console (LMC).
- Se o Console de Gerenciamento de Impressão estiver configurado para se conectar a um servidor LDAP, digite seu nome de usuário e senha do LDAP.

3 Dependendo de sua configuração, no Console de Gerenciamento de Impressão, execute um dos seguintes procedimentos:

- Clique em **Apelidos da Impressora**.
- Clique em **Funções do Dispositivo > Apelidos da Impressora**.

4 Gerencie as impressoras.

- Filtre a lista inserindo as palavras-chave no campo Filtro e clicando em .

Nota: Não use caracteres especiais nem símbolos.

- Atualize a lista clicando em .
- Adicione, edite ou exclua impressoras.

Configurando o servidor para AirPrint

Ao instalar o Lexmark Print Management Client, selecione o componente AirPrint para habilitar o recurso AirPrint.

Acessando a configuração do AirPrint

1 Abra um navegador da Web e digite **http://IPaddress:0001/#/settings/configAccess**, em que **IPaddress** é o endereço IP do balanceador de carga.

2 Na navegação lateral, clique no grupo **AirPrint**.

Entendendo a descoberta do AirPrint

Para executar o anúncio do AirPrint e a descoberta de serviço do Gerenciamento de impressão da Lexmark, siga um destes procedimentos:

Unicast

- Configure um servidor DNS da Microsoft. Para mais informações, consulte "[Configurando os servidores DNS para o anúncio do AirPrint](#)" na página 119.
- Configure BIND para servidor DNS do Windows. Para mais informações, consulte "[Configurando os servidores BIND para o anúncio do AirPrint](#)" na página 128.

Multicast

- 1 Acesse a página de configuração do AirPrint. Para mais informações, consulte "[Acessando a configuração do AirPrint](#)" na página 76.
- 2 Na guia Geral, selecione **Ativar a descoberta do Bonjour**.

Configurando a Impressão de convidado

A Impressão de convidado é um recurso do LPM Premise que permite que convidados imprimam documentos sem precisar acessar ou configurar uma conta em uma rede corporativa.

Notas:

- Os convidados precisam ter um cliente de e-mail para poder imprimir simplesmente enviando o documento para um endereço de e-mail predefinido.
- O administrador ou um representante da organização fornece o endereço de e-mail para o qual o convidado deve encaminhar os documentos.

Dispositivos não suportados para a Impressão de convidado

As seguintes impressoras não suportam a Impressão de convidado:

- MX421
- MX421ade
- MX521
- MX521ade
- MX521adte
- MX521de

Definição do arquivo de configuração do Email Watcher

O arquivo **config_EmailWatcher.properties** precisa ser configurado para o recurso Impressão de convidado. Para obter mais informações, consulte "[Entendendo os dados de configuração do Lexmark Email Watcher](#)" na página 71.

Notas:

- Usando a conta de serviço de e-mail, o Email Watcher pode monitorar e-mails recebidos de usuários convidados. Por padrão, esse recurso vem desativado.
- Para ativar o recurso, defina **guest.print.enable** como **1**.
- Especifique os valores para **mail.user.guest** e **mail.pwd.guest**.
- Não use a mesma conta de e-mail com a impressão padrão.
- Não altere o valor de **ldd.profile.guest**.

Configurando o Lexmark Print Management Console para a Impressão de convidado

Nível de soluções mobile print

- 1 No Lexmark Management Console, clique em **Soluções > mobileprint**.
- 2 Na seção Tarefas, clique em **Configuração > E-mail de confirmação de sucesso > Para todos os usuários**.
- 3 Na seção Tarefas, clique em **Configuração > E-mail de confirmação de erro > Para todos os usuários**.
- 4 No campo Endereço do remetente do e-mail de confirmação, digite o endereço de e-mail.
- 5 No campo Assunto do e-mail de confirmação, digite o assunto do e-mail.
- 6 No campo Servidor LDAP, insira o endereço do servidor.
Nota: Essa etapa é opcional. O servidor LDAP é necessário para impedir que os funcionários enviem um trabalho de impressão ou um e-mail como convidado.
- 7 No campo Excluir os PINs de convidados após as horas especificadas, especifique o tempo de validade do PIN.
Nota: Você deve configurar a exclusão do PIN para poder excluir os PINs de convidados em intervalos obrigatórios. Para obter mais informações, consulte "[Configurando a exclusão do PIN](#)" na página 79.
- 8 No campo Selecionar extensão do PIN do convidado, insira o valor.
Nota: O valor varia de 4 a 8. O valor padrão é 6.
- 9 No campo Quantidade de páginas permitida para convidados, insira o número máximo de páginas que o convidado pode imprimir.
Notas:
 - Se o número total de páginas do trabalho de impressão exceder o valor definido no campo Número de páginas permitidas para convidados, o usuário receberá um e-mail indicando o erro. Este recurso está disponível apenas se o Lexmark Email Watcher estiver ativado. Para obter mais informações, consulte "[Entendendo os dados de configuração do Lexmark Email Watcher](#)" na página 71.
 - Você só pode enviar um máximo de 1.000 páginas por vez.
- 10 Na seção Tarefas, clique em **Configuração > Idioma do e-mail de confirmação de impressão do convidado > <idioma de sua preferência>**.
- 11 Clique em **Aplicar**.

Nível de soluções PrintReleasev2

- 1 No Lexmark Management Console, clique em **Soluções > PrintReleasev2**.
- 2 Na seção Tarefas, clique em **Configuração > Autenticação do usuário > Personalizado**.
- 3 Clique em **Aplicar**.

Nível de Grupos do dispositivo

- 1 No Lexmark Management Console, clique em **Grupos do dispositivo > Liberação de impressão**.
- 2 Na seção Tasks, clique em **Configurações do eSF**.

- 3** Na seção eSF Applications: (Solução), clique em **guestlaunch(PrintReleasev2)**.
 - a** Desmarque a opção **Verifique a implantação de aplicativos eSF e implante essas configurações de eSF** e selecione **Implantar para**.
 - b** Clique em **Salvar definições**.
- 4** Na seção eSF Applications: (Solução), clique em **cardAuth(PrintReleasev2)**.
 - a** Configure Perfil personalizado:
 - No campo Nome ou ID, digite **guestlaunch**.
 - No campo Texto do ícone, digite **Impressão de convidado**.

Nota: Para obter mais informações sobre como configurar o CardAuth, consulte "[Configurando o BadgeAuth e o CardAuth](#)" na página 177.
 - b** Clique em **Salvar definições**.
- 5** Na seção eSF Applications: (Solução), clique em **badgeAuth(PrintReleasev2)**.
 - a** Configure Perfil personalizado:
 - No campo Nome ou ID, digite **guestlaunch**.
 - No campo Texto do ícone, digite **Impressão de convidado**.

Nota: Para obter mais informações sobre como configurar o BadgeAuth, consulte "[Entendendo os dados de configuração da versão 2 do BadgeAuth para impressoras e-Task 4, e-Task 3 e e-Task 2+](#)" na página 182.
 - b** Clique em **Salvar definições**.

Nível de Serviços

- 1** No Lexmark Management Console, clique em **Serviços > E-mail**.
- 2** Configure os parâmetros de e-mail.
- 3** Clique em **Aplicar**.

Configurando a exclusão do PIN

Configure a exclusão do PIN no nível Sistema.

- 1** No Lexmark Management Console, clique em **Sistema > Programar > Adicionar**.
- 2** No menu Escolher tarefa, selecione **Script**.
- 3** No menu Escolher um tipo de grupo, selecione **Nenhum** e clique em **Avançar**.
- 4** Para soluções e scripts, faça o seguinte:
 - a** No menu Soluções, selecione **mobileprint**.

Nota: No menu Script, **DeleteGuestPinsTask** vem selecionado automaticamente.
 - b** Clique em **Avançar**.
 - c** Configure a frequência da tarefa e clique em **Concluir**.

Nota: Recomendamos que a configuração da frequência da DeleteGuestPinsTask seja de 1 hora.

Testando a solução

Após alterar a configuração ou adicionar dispositivos ao grupo de dispositivos, você precisará configurar uma estação de trabalho do cliente para garantir que a fila de impressão esteja funcionando corretamente.

1 Abra o assistente da impressora.

No sistema operacional Windows 10

- a** No painel de controle, navegue até a janela Dispositivos e impressoras.
- b** Clique em **Adicionar uma impressora**.

No sistema operacional Windows 8

No botão Pesquisar, navegue até:

Lista de aplicativos > **Executar** > digite **controlar impressoras** > **OK** > **Adicionar dispositivos e impressoras**

No sistema operacional Windows 7 e Vista

- a** Clique em  > **Executar**.
 - b** Na caixa de diálogo Iniciar pesquisa, digite **controlar impressoras**.
 - c** Clique em **Adicionar uma impressora** > **Adicionar uma impressora em rede, sem fio ou Bluetooth**.
- 2** Selecione a opção que permite que você se conecte à sua impressora de rede e digite a pasta de destino onde a impressora está localizada.
- 3** Defina a impressora como padrão e selecione a opção que permite que você imprima uma página, se for solicitado.
- 4** Na tela principal da impressora, toque em **Liberção de impressão**.
- 5** Selecione o trabalho de impressão que contenha a página de teste e toque em **Imprimir selecionados**.

Implantando o Gerenciamento de impressão da Lexmark

Os aplicativos eSF, drivers de leitor de cartão e arquivos UCF necessários para usar LPM são fornecidos com a solução. O Console de gerenciamento Lexmark permite configurar e implantar os aplicativos nas impressoras.

Os arquivos necessários podem ser encontrados nas seguintes pastas:

- **Prompt avançado** — `<install-Dir>\Lexmark\Solutions\apps\wf-ldss\firmware`
- **Aplicativos e drivers eSF** — `<install-Dir>\Lexmark\Solutions\apps\wf-ldss\solutions\PrintReleasev2-release-version\firmware`
- **Arquivos UCF** — `<install-Dir>\Lexmark\Solutions\Apache2\htdocs\apachewebdav\ucf\PrintReleasev2`

Onde `<install-Dir>` é a pasta de instalação do LDD.

Componentes suportados

Nota: Para obter mais informações sobre impressoras e-Task, consulte "[Modelos de impressora suportados](#)" na [página 26](#).

Componente		Descrição	Estrutura eSF compatível	Propósito
aplicativos eSF	Autenticação de crachá (badgeauth)	Fornece autenticação deslizando um crachá.	e-Task 2	Usado para autenticação de crachá ou cartão.
	Autenticação de crachá (badgeauth)	Bloqueia a impressora até que um usuário faça a autenticação com um crachá ou PIN	<ul style="list-style-type: none"> e-Task 4 e-Task 3 e-Task 2+ 	Usado para autenticação de crachá ou cartão Nota: Depois de atualizar para o LPM 2.5.2 ou posterior, configure manualmente cada aplicativo de Autenticação por crachá a ser implantado na família de impressoras de destino.
	Autenticação por cartão (cardAuth)	Bloqueia a impressora até que um usuário faça a autenticação com um crachá ou PIN	e-Task 5	Usado para autenticação de crachá ou cartão
	Uso do dispositivo (deviceusage)	Fornece todos os dados de uso na impressora	e-Task 2	Usado quando o rastreamento do Uso do dispositivo está ativado Nota: Depois de atualizar para o LPM 2.5.2 ou posterior, configure manualmente cada aplicativo Uso do dispositivo a ser implantado na família de impressoras de destino.
	Uso do dispositivo (deviceusage)	Fornece todos os dados de uso na impressora	<ul style="list-style-type: none"> e-Task 5 e-Task 4 e-Task 3 e-Task 2+ 	Usado quando o rastreamento do Uso do dispositivo está ativado. Nota: Depois de atualizar para o LPM 2.5.2 ou posterior, configure manualmente cada aplicativo Uso do dispositivo a ser implantado na família de impressoras de destino.
	Guestlaunch	Fornece autenticação para o recurso impressão de convidado	<ul style="list-style-type: none"> e-Task 5 e-Task 4 e-Task 3 e-Task 2+ 	Usado para autenticação de PIN quando para Impressão de convidado
	PrintCryption (print-cryption2)	Permite a impressão segura de trabalhos criptografados enviados da estação de trabalho do usuário.	<ul style="list-style-type: none"> e-Task 5 e-Task 4 e-Task 3 	Usado para descriptografar os trabalhos de impressão criptografados
Aplicativo LDD	advancedprompt	Fornece instruções básicas para o usuário no painel de controle da impressora	<ul style="list-style-type: none"> e-Task 5 e-Task 4 e-Task 3 e-Task 2+ e-Task 2 	Usado para prompts
Drivers do leitor de cartão	keyboardreader	O driver do leitor de cartão RFID	<ul style="list-style-type: none"> e-Task 5 e-Task 4 e-Task 3 	Usado para leitores de cartão RFID

Gerenciando configurações do eSF

- 1 No Console de gerenciamento da Lexmark, clique na guia **Grupos de dispositivos**.
- 2 Na seção Grupos do dispositivo, clique em **Liberção de impressão**.
- 3 Na seção Tarefas, clique em **Configurações do eSF**.
- 4 Execute uma das seguintes opções:

Altere a ordem de implantação

Na seção Aplicativos eSF: (Solução), selecione um aplicativo e clique no botão de seta para cima ou para baixo.

Recomendamos a seguinte ordem de implantação:

- deviceusage
- Drivers do leitor de cartão: keyboardreader, omnikey5427ckdriver, ominikeedriver
- advancedprompt
- IdleScreen
- badgeAuth ou cardAuth
- mobileAuth

Notas:

- O IdleScreen está disponível somente no LPM On-Premises versão 2.5 ou anterior.
- O mobileAuth está disponível somente no LPM On-Premises versão 2.6 ou anterior.
- Por padrão, o nível da estrutura eSF compatível e a ordem de implementação recomendada estão instalados.

Exclua um aplicativo eSF de uma atualização de política

- a Na seção Aplicativos eSF: (Solução), selecione um aplicativo.
- b Na seção Configurações, na lista Implantar para, limpe as configurações.

Nota: Quando a Autenticação por cartão para e-Task5 for excluída da implementação do aplicativo ou da atualização de política, exclua também os arquivos de configuração de segurança correspondentes (CardAuth_e5.ucf). Para obter mais informações sobre como excluir o arquivo UCF, consulte "[Gerenciando as definições de UCF](#)" na página 84.

Defina as configurações do aplicativo eSF

- a Na seção Aplicativos eSF: (Solução), selecione um aplicativo.
- b Na seção Configurações, defina as configurações Aplicativo eSF.

Nota: Para selecionar uma impressora e-Task, certifique-se de que **Implantar em** esteja selecionada.

- 5 Clique em **Salvar definições**.

Nota: Para implantar vários aplicativos, certifique-se de salvar as definições depois de configurar cada aplicativo.

6 Na seção Tarefas, clique em **Atualização de política > Atualizar política**.

Nota: A implantação pode levar de um a dois minutos. Para obter mais informações sobre como melhorar o desempenho da atualização de política, consulte "[Melhorando a descoberta de dispositivos e a velocidade de atualização de políticas](#)" na página 86.

7 Clique em **Concluído**.

Entendendo arquivos UCF

Você pode implantar os seguintes arquivos UCF nas impressoras usando o Console de gerenciamento Lexmark:

- **BadgeAuth** — Cria um bloco de construção de segurança LDAP compatível com dispositivos e-Task 2.
- **BadgeAuth2** — Semelhante a BadgeAuth, exceto pelo fato de ser compatível com dispositivos e-Task 2+, e-Task 3 e e-Task 4.
- **CardAuth_e5** — Garante acesso aos dispositivos e-Task 5 usando um leitor de cartão. Para LPM versão 2.6, CardAuth_e5.ucf deve ser atualizado após a instalação.

As seguintes configurações devem ser removidas do arquivo de configurações:

```
<name>esf.IdleScreen.ChgBkgnd</name>  
<name>esf.IdleScreen.Idle</name>  
<name>esf.IdleScreen.showroomFAC</name>
```

A seguinte configuração deve ser adicionada:

```
<name>use_profiles</name>
```

- **MobileAuth_e5** — Garante acesso aos dispositivos e-Task 5 usando um dispositivo móvel.

Nota: O MobileAuth_e5 está disponível somente no LPM On-Premises versão 2.6 ou anterior.

Gerenciando as definições de UCF

Nível de Soluções

As definições no nível de Soluções servem como valores globais. Durante a implantação, o sistema usa os valores globais, a menos que os valores locais definidos no nível de Grupos do dispositivo sejam especificados.

- 1** No Console de gerenciamento da Lexmark, clique na guia **Soluções**.
- 2** Na seção Soluções, clique em **PrintReleasev2**.
- 3** Na seção Tarefas, clique em **Arquivos de configuração de segurança**.
- 4** Exclua um arquivo UCF de uma atualização de política. No menu Implantar em, desmarque as caixas de seleção.
- 5** Clique em **Aplicar**.

Nível de Grupos do dispositivo

As definições no nível de Grupos do dispositivo servem como valores locais.

- 1** No Console de gerenciamento da Lexmark, clique na guia **Grupos de dispositivos**.
- 2** Na seção Grupos do dispositivo, clique em **Liberção de impressão**.

- 3 Na seção Tarefas, clique em **Arquivos de configuração de segurança**.
- 4 Exclua um arquivo UFC de uma atualização de política. No menu Implantar em, desmarque as caixas de seleção.
- 5 Para permitir que a atualização de política, use as definições de UCF no nível de Grupos do dispositivo, desmarque **Usar configuração de solução**.
- 6 Clique em **Aplicar**.

Nota: Se todos os dispositivos forem configurados com a mesma configuração do arquivo de configuração de segurança, recomendamos o gerenciamento dos Arquivos de configuração de segurança na guia Soluções.

Configurando definições de UCF

- 1 No Console de gerenciamento da Lexmark, clique na guia **Grupos de dispositivos**.
- 2 Na seção Grupos do dispositivo, clique em **Liberação de impressão**.
- 3 Na seção Tarefas, clique em **Arquivos de configuração de segurança**.
- 4 Selecione um arquivo UCF, e, em seguida, configure as definições.

BadgeAuth.ucf

Defina os valores para o seu ambiente, como o Active Directory.

Defina os valores para as definições do servidor LDAP: **mfp.ldap.searchBase**, **mfp.ldap.serverAddress** e **mfp.ldap.userIdAttribute**

As outras definições podem permanecer em seus valores padrão.

BadgeAuth2.ucf

Defina os valores para o seu ambiente, como o Active Directory.

Defina os valores para as definições do servidor LDAP: **searchBase**, **serverAddress** e **useridAttribute**

Se o seu ambiente não permitir uma ligação anônima, defina **anonBind** como **0**. Defina os valores para **mfpDN** e **mfpPassword**.

As outras definições podem permanecer em seus valores padrão.

CardAuth_e5.ucf

Defina os valores para o seu ambiente, como o Active Directory.

Se o seu ambiente permitir a ligação anônima, defina os valores para **endereço**, **search_base** e **userid_attr**.

Se o seu ambiente não permitir uma ligação anônima, defina **anon_bind** como **0**. Defina os valores para **machine_dn** e **machine_password**.

As outras definições podem permanecer em seus valores padrão.

- 5 Clique em **Aplicar**.

Gerenciando o Gerenciamento de impressão da Lexmark

Melhorando a descoberta de dispositivos e a velocidade de atualização de políticas

Ao usar três ou mais servidores, a velocidade da descoberta de dispositivos e das atualizações de políticas pode diminuir. Faça o seguinte para melhorar sua velocidade:

- 1 No Console de gerenciamento da Lexmark, clique na guia **Serviços**.
- 2 Na seção Serviços, selecione **Geral**.
- 3 Na seção Tarefas, selecione **Parâmetros**.
- 4 No campo ChunkSize, insira um novo valor.

Nota: Ao usar três ou mais servidores, um valor baixo como 2 pode ser apropriado.

- 5 Clique em **Aplicar**.

Programando tarefas de limpeza

O Lexmark Print Management pode estabelecer cotas de usuário totais ou coloridas mensal ou anualmente. Também pode limitar o acesso a funções por usuário ou grupo e gerenciar crachás temporários. Programe tarefas para serem executadas para cada recurso para atualizar e limpar dados periodicamente.

Se você estiver usando cotas, redefina-as para excluir automaticamente os dados do ano anterior e permita que os usuários comecem com cotas atualizadas. Programe esta tarefa para ser executada uma vez por ano em uma programação que funcione melhor para os processos de sua empresa. Por exemplo, muitas escolas executam essa tarefa no início de cada ano letivo.

Se você estiver usando acesso a funções, atualize as informações do grupo periodicamente para fornecer acesso às funções atribuídas à sua função de usuário. Defina a frequência com que essa tarefa é executada pela frequência com que os usuários se movem pelos grupos em seu ambiente.

Para crachás temporários, certifique-se de redefinir as informações de usuário associadas aos crachás. Quando o crachá é atribuído a um novo usuário, o novo usuário deve se registrar novamente e não pode obter acesso aos trabalhos de usuários anteriores. Defina a frequência com que esta tarefa é executada por quanto tempo você atribui crachás temporários.

- 1 No Console de gerenciamento da Lexmark, clique na guia **Sistema**.
- 2 Na seção Sistema, selecione **Programar**.
- 3 Clique em **Adicionar > Script > Avançar > Nenhum > Avançar**.
- 4 Selecione uma solução e o script associado à sua tarefa.
 - **ResetFAUserGroup** — O limite de acesso à função do grupo é redefinido.
 - **PrintDelete** — Os trabalhos de impressão são excluídos automaticamente depois de um tempo.

Nota: Por padrão, a tarefa **PrintDelete** vem programada.

- **DeleteOrphanFiles** – os trabalhos de impressão que não foram excluídos do armazenamento de arquivos, mas que foram excluídos do banco de dados, são excluídos do armazenamento de arquivos.
- **GenerateCSV** – O relatório é gerado depois de um tempo.
- **TempBadgeDelete** – Os dados temporários do crachá são excluídos.
- **ResetQuota** – As cotas do usuário são redefinidas anualmente.
- **ResetUserGroup** – Os usuários que já estão definidos no banco de dados para o seu grupo atual são atualizados.

5 Clique em **Avançar**.

6 Na caixa de diálogo "Escolher a frequência" especifique a data e a hora de início e a frequência com que a limpeza ocorre.

7 Clique em **Concluir**.

Configurando a compatibilidade de vários domínios no Console de Gerenciamento Lexmark

A compatibilidade de vários domínios possibilita que o dispositivo aceite configurações de vários domínios, para que diferentes usuários de diferentes domínios possam utilizar o dispositivo.

Nota: As instruções a seguir se aplicam somente se seu ambiente tiver vários domínios.

- 1 Ative a compatibilidade de vários domínios no Console de Gerenciamento Lexmark.
 - a No Console de gerenciamento da Lexmark, clique na guia **Soluções**.
 - b Na seção Soluções, clique em **PrintReleasev2**.
 - c Na seção Tarefas, clique em **Configuração**.
 - d Na seção Configuração (PrintReleasev2), no menu Compatibilidade com vários domínios LDAP, selecione **Ativado**.
 - e Clique em **Aplicar**.

Nota: Se o Lexmark Print estiver instalado, habilite também o Suporte com vários domínios LDAP para **mobileprint**.

2 Configure os seguintes arquivos:

- idm-production-config.properties
- ldap.properties

Nota: Para a instalação padrão, esses arquivos podem ser encontrados em `<Install-Dir>\Lexmark\Solutions\apps\idm\WEB-INF\classes` e `<Install-Dir>\Lexmark\Solutions\apps\printrelease\WEB-INF\classes`, respectivamente.

3 Reinicie o Servidor de aplicativos da solução Lexmark nos Serviços do Windows.

Configuração de suporte a vários domínios para BadgeAuth ou CardAuth

A compatibilidade de vários domínios possibilita que o dispositivo aceite configurações de vários domínios, para que diferentes usuários de diferentes domínios possam utilizar o dispositivo.

Nota: Vários domínios são suportados somente quando a autenticação por cartão está configurada para serviços da Web por meio do servidor LPM. Eles não são suportados quando a autenticação por cartão está configurada para LDAP.

As instruções a seguir são opcionais e aplicáveis somente se o seu ambiente tiver vários domínios.

- 1 No Console de gerenciamento da Lexmark, clique na guia **Grupos de dispositivos**.
- 2 Na seção Grupos do dispositivo, selecione **Liberção de impressão**.
- 3 Na seção Tarefas, selecione **Configurações do eSF**.
- 4 Na seção Aplicativos eSF: Na seção (Soluções), selecione uma das seguintes opções:
 - **cardAuth(PrintReleasev2)**: selecione este aplicativo para configurar cardAuth(PrintReleasev2).
 - **badgeauth(PrintReleasev2)**: selecione este aplicativo para configurar badgeauth(PrintReleasev2).

Nota: Selecione o segundo **badgeauth(PrintReleasev2)** na seção Aplicativos eSF: Na seção (Soluções) para implantar o aplicativo para e-Task2+, e-Task3 e e-Task4.

Nota: Qualquer alteração de configuração de aplicativo requer Atualização de política. Para obter mais informações sobre Atualização de política, consulte "[Gerenciando configurações do eSF](#)" na página 83.

- 5 Na seção Configurações avançadas, selecione **Utilizar domínio selecionado**.

Nota: Por padrão, a opção Utilizar domínio selecionado não está selecionada.

Notas:

- Para obter mais informações sobre Utilizar domínio selecionado para cardAuth(PrintReleasev2), consulte a seção **Configurações avançadas** em "[Entendendo os dados de configuração da versão 5 do CardAuth para impressoras e-Task 5](#)" na página 177.
- Para obter mais informações sobre Utilizar domínio selecionado para badgeauth(PrintReleasev2), consulte a seção **Configurações avançadas** em "[Entendendo os dados de configuração da versão 2 do BadgeAuth para impressoras e-Task 4, e-Task 3 e e-Task 2+](#)" na página 182.

Configurando o Console de Gerenciamento de Impressão

É necessário ter direitos administrativos para usar o portal do administrador do Console de Gerenciamento de Impressão.

Acessando o Console de Gerenciamento de Impressão

- 1 Abra um navegador da Web e insira um dos seguintes URLs:

- **http://hostname:9780/printrelease/**
- **https://hostname/printrelease/**

Onde **hostname** é o nome do host ou o endereço IP do servidor de Gerenciamento de Impressão.

- 2 No menu Domínio, selecione **Nenhum domínio**.

- 3 Efetue login como administrador.

Notas:

- O nome de usuário e a senha padrão são **admin**.
- As credenciais padrão são as mesmas do LMC.

- Se o Console de Gerenciamento de Impressão estiver configurado para se conectar a um servidor LDAP, digite seu nome de usuário e senha do LDAP.

Configurando o Console de Gerenciamento de Impressão

- 1 Clique  no canto superior direito do Console de gerenciamento de impressão.
- 2 Tente um dos seguintes métodos:

Restringir o acesso às definições de configuração

a Clique em **Acesso à configuração**.

b No menu Authentication, selecione uma das opções a seguir:

- **Nenhuma** – Depois de fazer login no console de gerenciamento de impressão, nenhuma autenticação adicional é necessária.
- **Senha** – Exige que os usuários façam a autenticação antes de acessar a página System Configuration. Para obter mais informações sobre gerenciamento de senhas, consulte "[Gerenciamento de senhas](#)" na página 93.
- **Grupo LDAP** – Restringe o acesso à página System Configuration a usuários específicos em um grupo LDAP.

Notas:

- O grupo LDAP diferencia maiúsculas de minúsculas e deve corresponder ao diretório LDAP.
- Certifique-se de que o login do Console de Gerenciamento de Impressão seja um **login LDAP**. Para obter mais informações, consulte "[Configurar o login do Console de Gerenciamento de Impressão](#)" na página 89.

c Clique em **Salvar alterações**.

Configurar o login do Console de Gerenciamento de Impressão

Nota: Esse recurso autentica os administradores ao fazer login no Console de gerenciamento de impressão.

a Clique em **Login**.

b No menu Type, execute uma das seguintes ações:

- Para usar a autenticação do Lexmark Management Console, selecione **LMC Login**.
- Para usar a autenticação LDAP, selecione **Login LDAP** e defina as configurações.

Notas:

- Use um servidor LDAP diferente ou uma base de pesquisa diferente para administradores.
- Para configurar o LDAP para usuários, consulte "[Gerenciar as definições de LDAP](#)" na página 92.

c Clique em **Salvar alterações**.

Defina a página de Isenção de responsabilidade

A página de Isenção de responsabilidade informa os usuários sobre determinadas políticas de privacidade ou mensagens importantes.

Nota: Por padrão, a opção da página de Isenção de responsabilidade vem desativada.

- a** Clique em **Isenção de responsabilidade**.
- b** Selecione **Exibir uma caixa de diálogo de isenção de responsabilidade antes do login**.
- c** No campo Title, digite o título da isenção da responsabilidade.
Nota: O campo Title é opcional.
- d** No campo Text, digite a mensagem da isenção de responsabilidade.
- e** Clique em **Salvar alterações**.

Nota: Clique em **Redefinir** para voltar para o estado anterior.

Mostrar mais recursos

Por padrão, os únicos recursos visíveis nas páginas são o Dashboard, a Print Queue, os Delegates e os Badges.

- a** Clique em **Opções de recursos > Configurações**.
- b** Selecionar um recurso para ser exibido.

Nota: Para obter mais informações sobre cada recurso, consulte "[Uso dos recursos do console de gerenciamento de impressão](#)" na página 94.

- c** Clique em **Salvar alterações**.

Configurar o portal do usuário

- a** Clique em **Opções de recursos > Painel do portal do usuário**.

Nota: Os dados exibidos no gráfico ou no cartão são amostra ou apenas para fins de representação.

- b** Tente um dos seguintes métodos:
 - Adicione, edite ou exclua cartões.
 - Organize os cartões.
 - Personalize o layout da coluna.
- c** Clique em **Salvar alterações**.

Configurar as definições do trabalho de impressão

Nota: Esse recurso é aplicável somente ao Console de gerenciamento de impressão. Por exemplo, quando o recurso Imprimir está desativado, somente os usuários que usam o console de gerenciamento de impressão não conseguem imprimir.

- a** Clique em **Opções de recursos > Trabalhos de impressão**.
- b** Na seção Administrator, configure as definições do trabalho de impressão que os administradores podem executar.
- c** Na seção User, configure as definições do trabalho de impressão que os usuários podem executar.
- d** Clique em **Salvar alterações**.

Remover informações do usuário

A exclusão de um usuário exclui todas as informações desse usuário. Recomendamos o uso desse recurso somente quando um usuário sair da organização.

- a** Clique em **Apagar usuário > Apagar usuário**.

Notas:

- O LPM usa o Serviço de gerenciamento de dados do usuário para lidar com a exclusão de informações do usuário do sistema LPM.
- Algumas informações do usuário são excluídas do banco de dados, enquanto outras são substituídas por '**<deleted user>**'. A substituição garante a consistência dos dados.
- As informações do usuário substituídas por '**<deleted user>**' incluem estatísticas de impressão e relatórios.

b Procure um usuário e clique em .

Nota: Os usuários excluídos permanentemente não poderão ser recuperados.

c Clique em **Sim**.

Nota: Para confirmar se a remoção foi bem-sucedida, clique em **Atualizar**.

Gerenciar relatórios de e-mail

Notas:

- Os relatórios são baseados no painel padrão.
- No máximo, apenas cinco relatórios são armazenados no servidor.
- Dependendo do tamanho do relatório, seu tempo de entrega pode variar.
- O arquivo de download é um arquivo ZIP que contém arquivos CSV nomeados após cada cartão no painel.
- Dados grandes, como dados que abrangem mais de dois anos, podem causar um erro no recurso de relatório de e-mail.

a Clique em **Opções de recursos > Relatórios de e-mail** e execute um dos seguintes procedimentos:

- Para enviar relatórios por e-mail, selecione **Ativar relatório de e-mail**.
- Para especificar a frequência dos relatórios de e-mail, configure a seção Reporting Schedule.
- Para especificar o remetente, o destinatário e o idioma padrão dos relatórios de e-mail, configure a seção Email Defaults.
- Para configurar o servidor SMTP, configure a seção E-mail Setup.
- Para especificar a localização dos relatórios de e-mail, configure a seção Reports Storage Location.

Nota: Se o local estiver em um servidor diferente ou em um ambiente corporativo com vários servidores, compartilhe os relatórios com acesso de leitura e gravação.

b Clique em **Salvar alterações**.

Gerenciar as configurações do AirPrint

a Clique em **AirPrint** e faça uma das seguintes opções:

- Para alterar o status do servidor, clique em **Status do servidor**.
- Para configurar as definições do servidor, clique em **Geral**.
- Para configurar as definições de impressão, clique em **Impressão** ou em **Opções do Papel**.
- Para visualizar o registro do DNS, clique em **Registro do DNS**.

b Clique em **Salvar alterações**.

Gerenciar as definições de LDAP

Nota: Use um servidor LDAP diferente ou uma base de pesquisa diferente para administradores.

- a Clique em **LDAP**.
- b Defina as configurações.

Gerenciar as informações do usuário

Nota: Essa definição será aplicada somente a novos registros.

- a Clique em **Informações sobre o registro**.
- b Configure a definição.

Quando ativado, as informações do usuário, como as seguintes, ficam ocultas nos arquivos de log:

- Nome de usuário
- ID do usuário
- Endereço de e-mail
- Endereço IP da estação de trabalho
- Nome do trabalho de impressão

- c Clique em **Salvar alterações**.

Os arquivos de log que contêm informações do usuário antes da implantação do LPM versão 2.9 não estão ocultos. Se você quiser ocultar ou remover informações de usuário mais antigas, apague os seguintes arquivos de log de `<install_dir>\Lexmark\Solutions`, onde `<install_dir>` é a pasta de instalação do LDD:

- idm.log
- lpm.log
- mfpauth.log
- lsas.log

Gerenciamento de senhas

Ao selecionar **Senha** como o método de Autenticação, digite a senha no campo Senha e, em seguida, digite novamente a mesma senha no campo Confirmar senha.

Notas:

- A senha deve ter ao menos 8 caracteres e deve incluir ao menos uma letra maiúscula, um caractere especial e um caractere numérico.
- Ela também deve ser diferente do último número de senhas, conforme definido na configuração Impedir a reutilização das senhas usadas mais recentemente.

Gerenciamento de senhas

1 Selecione **Permitir configuração de senha**.

Nota: Mesmo depois de configurar o Gerenciamento de senhas, você poderá desmarcar **Permitir configuração de senha** para desativar o gerenciamento de senhas e a configuração de notificação por e-mail.

2 Defina as configurações:

- **Expiração da senha** – Defina o número de dias após o qual a senha expira. Os valores aplicáveis variam entre 90 e 180 dias.
- **Impedir a reutilização das senhas usadas mais recentemente** – Defina o número de senhas anteriores que você deseja impedir que sejam reutilizadas. Os valores aplicáveis variam de 3 a 10.

3 Clique em **Salvar alterações**.

Notificação por e-mail

1 Selecione **Enviar lembrete por e-mail antes que a senha expire**.

Nota: Mesmo depois de configurar a Notificação por e-mail, você poderá desmarcar **Enviar lembrete por e-mail antes que a senha expire** para desativar a configuração de notificação por e-mail. Esta configuração não afeta a expiração da senha, mesmo que esteja desativada.

2 Defina as configurações:

- **Servidor SMTP** – Insira o endereço do servidor.
- **Porta** – Insira o número da porta.
- **Usar SSL/TLS** – Selecione o protocolo de segurança de preferência. Selecione **Solicitar certificado confiável** para aprimorar o protocolo de segurança.

Nota: As configurações Servidor SMTP, Porta e Usar SSL/TLS são compartilhadas com as configurações Envio de relatório por e-mail. Qualquer alteração nessas configurações também serão refletidas nas configurações de Envio de relatório por e-mail.

- **Número de dias antes da expiração** – Defina o número de dias antes da expiração de uma senha quando a notificação começar. Os valores aplicáveis variam entre 15 e 150 dias.
- **Frequência** – Defina a frequência da notificação por e-mail.

Nota: Você pode definir a hora, o dia e a data exatos da frequência.

- **Idioma padrão** – Selecione o idioma de preferência.
- **Endereço de e-mail do destinatário** – Digite o endereço ou endereços de e-mail do destinatário.

3 Clique em **Salvar alterações**.

Uso dos recursos do console de gerenciamento de impressão

Por padrão, os únicos recursos visíveis nas páginas são o Painel, a Fila de Impressão, os Delegados e os Crachás. Para mostrar mais, consulte "[Mostrar mais recursos](#)" na página 90.

Painéis

Notas:

- A definição configurada do serviço Reports Aggregator da Lexmark determina com que frequência os dados são atualizados. Para obter mais informações, consulte "[Configurando o Reports Aggregator](#)" na página 208.
- Você pode visualizar o total representado por categoria passando o mouse sobre qualquer área colorida do gráfico. Clicar na área mencionada acima mostrará uma lista detalhada que abrange a categoria selecionada. Clicar em qualquer área do gráfico atualizará a tabela de dados adequadamente. Por exemplo, clicar na seção "Excluído" no cartão Printed vs Deleted atualizará a tabela de dados para mostrar apenas os trabalhos excluídos. No entanto, clicar no botão de atualização localizado no canto superior direito da tabela de dados mostrará uma lista combinada por categoria

1 No Console de gerenciamento de impressão, clique em **Painéis**.

2 Tente um dos seguintes métodos:

Criar um painel

- a Clique em **Ações > Painel > Criar**.
- b Digite um nome exclusivo.

Nota: Os nomes de painéis fazem diferenciação de maiúsculas e minúsculas.

- c Clique em **Criar**.

Nota: Também é possível copiar ou excluir painéis existentes.

Criar cartões

- a Selecione um painel e clique em **Ações > Adicionar cartão**.
- b Digite um nome exclusivo.
- c Selecione um tipo de relatório, e em seguida, configure as definições.

Nota: Para mais informações sobre tipo de relatório, consulte "[Entendendo os relatórios](#)" na página 95.

- d Clique em **Adicionar Cartão > Concluído**.

Notas:

- Para o relatório do usuário principal, o ID dos usuários que liberaram os trabalhos são mostrados.
- Os cálculos de impacto ambiental usam o Paper Calculator da Environmental Paper Network. Para mais informações, visite <https://www.papercalculator.org/>.

Alterar layout do cartão

- a Selecione um painel e clique em **Ações > Alterar exibição**.
- b Selecione o número de colunas.

Renomeie o painel

a Selecione um painel e clique em **Ações > Painel > Renomear**.

b Digite um nome exclusivo.

Nota: Os nomes de painéis fazem diferenciação de maiúsculas e minúsculas.

c Clique em **Renomear**.

Nota: Também é possível alterar o nome do painel na página Edit.

Definindo um painel padrão

Na lista de painéis, o painel padrão tem ★ um ao lado de seu nome.

Selecione um painel e clique em **Ações > Painel > Definir como padrão**.

Gerenciar relatórios de e-mail

Clique em **Ações > Painel > Configurar relatório**.

Nota: Para obter mais informações, consulte "[Gerenciar relatórios de e-mail](#)" na página 91.

Entendendo os relatórios

Tipo de relatório	Itens do relatório
Colorida x monocromática — Mostra o número total de trabalhos impressos em cores e em preto e branco.	<ul style="list-style-type: none"> • Nome do cartão • Tipo de gráfico • Intervalo de datas
Frente e verso x simples — Mostra o número total de trabalhos impressos frente e verso e simples.	
Tipo de trabalho — Mostra o número total de trabalhos enviados por tipo.	
Impressas versus Excluídas — Mostra o número de páginas impressas e o número de páginas excluídas, com base no número de páginas enviadas. As páginas excluídas expiraram ou foram removidas manualmente.	
Impacto ambiental — Mostra algumas análises sobre a utilização da impressora, como economias potenciais e impacto ambiental.	<ul style="list-style-type: none"> • Nome do cartão • Unidade de medida — Permite selecionar o sistema inglês ou métrico ao visualizar os relatórios. • Intervalo de datas
Páginas impressas — Mostra o número total de trabalhos de impressão.	<ul style="list-style-type: none"> • Nome do cartão • Tipo de gráfico • Intervalo de datas • Intervalo — Permite visualizar os dados diários, semanais, mensais ou anuais do relatório.
Principais impressoras por tipo de trabalho — Mostra as impressoras com o maior uso por tipo de trabalho. O gráfico é classificado com base na contagem de páginas.	<ul style="list-style-type: none"> • Nome do cartão • Tipo de trabalho • Número de impressoras • Intervalo de datas

Tipo de relatório	Itens do relatório
<p>Principais usuários por tipo de trabalho — Mostra aos usuários o maior uso por tipo de trabalho. O gráfico é classificado com base na contagem de páginas.</p>	<ul style="list-style-type: none"> • Nome do cartão • Tipo de trabalho • Número de usuários • Intervalo de datas

Fila de Impressão e Reimpressão

Use o recurso Fila de Impressão para visualizar todos os trabalhos enviados que ainda não tenham sido impressos ou excluídos.

Use o recurso Fila de Reimpressão para visualizar todos os trabalhos enviados que tenham sido impressos, pelo menos, uma vez, mas que ainda não tenham sido excluídos.



1 Dependendo de sua configuração, no Console de Gerenciamento de Impressão, faça um dos seguintes:

- Clique em **Fila de Impressão** ou **Fila de Reimpressão**.
- Clique em **Trabalho de Impressão > Fila de Impressão** ou **Fila de Reimpressão**.

2 Gerencie os trabalhos de impressão.

- Filtre a lista inserindo as palavras-chave no campo Filtro e, em seguida, clicando em .

Nota: Não use caracteres especiais ou símbolos.

- Exiba ou oculte as colunas clicando em .
- Atualize a lista clicando em .
- Delegue, imprima ou exclua trabalhos de impressão.

Nota: Ao delegar para grupos, somente o ID do grupo é exibido no portal do usuário do Console de Gerenciamento de Impressão.

Delegados

Visualize e gerencie delegados de usuários ou de grupos.

Um delegado é alguém que tem permissão para imprimir trabalhos de outro usuário. Por exemplo, um assistente administrativo pode imprimir trabalhos enviados por um executivo.

Notas:

- Você pode designar uma pessoa como delegado ou como parte de um grupo de delegados para mais de um usuário. Porém, você pode designar apenas um delegado ou um grupo de delegados para cada usuário.
- Ao delegar para grupos, somente o ID do grupo é exibido no portal do usuário do Console de gerenciamento de impressão.

1 No Console de gerenciamento de impressão, clique em **Delegados**.

2 Gerencie os delegados.

- Filtre a lista inserindo as palavras-chave no campo Filtro e clicando .

Nota: Não use caracteres especiais nem símbolos.

- Atualize a lista clicando .
- Adicione, edite ou exclua usuários ou grupos.

Notas:

- No caso de grupos, é possível adicionar somente um membro por vez.
- Caso a compatibilidade de vários domínios esteja ativada, use o formato **user@domain.com**.
- Se a opção Atualizar o delegado para trabalhos de impressão existentes não estiver selecionada, o delegado poderá imprimir somente trabalhos futuros.

PIN

Aumente a segurança adicionando um PIN de Liberação de impressão (somente PIN) ou um PIN de autenticação por cartão (nome de usuário e PIN) a uma conta de usuário. Apenas um tipo de PIN pode ser usado por vez. Para obter mais informações sobre Autenticação por Cartão, consulte o *Guia do Administrador para Autenticação por Cartão*.

Notas:

- Os administradores não podem adicionar nem editar manualmente usuários convidados.
- Os PINs de convidados não podem ser exportados.

1 Dependendo de sua configuração, no Console de Gerenciamento de Impressão, execute um dos seguintes procedimentos:

- Clique em **PIN**.
- Clique em **Segurança > PIN**.

2 Gerencie os PINs.

- Filtre a lista inserindo as palavras-chave no campo Filtro e clicando em .

Nota: Não use caracteres especiais nem símbolos.

- Atualize a lista clicando em .
- Adicione, edite ou exclua PINs.

Nota: Você pode criar um PIN aleatório, clicando em **Gerar PIN**.

- Importe ou exporte os PINs.

Nota: Durante a importação, use um arquivo CSV com o formato **pin, iddeusuário**.

Configurando definições de PIN

1 Clique  no canto superior direito do Console de Gerenciamento de Impressão.

2 Clique em **Opções do Recurso > PIN**.

3 Defina as configurações.

Nota: Se PIN exclusivo for ativado, certifique-se de que não haja nenhum PIN de Liberação de impressão duplicado no Console de gerenciamento de impressão. Para mais informações, consulte "[PIN](#)" na [página 97](#).

4 Clique em **Salvar alterações**.

Crachá

Gerencie crachás registrados para a solução.

Nota: Configure a solução para permitir que os usuários registrem seus crachás ao usar a solução pela primeira vez. Para obter mais informações, consulte o *Guia do administrador para autenticação por cartão*.



1 Dependendo de sua configuração, no Console de Gerenciamento de Impressão, execute um dos seguintes procedimentos:

- Clique em **Crachá**.
- Clique em **Segurança > Crachá**.

2 Gerencie os crachás.

- Filtre a lista inserindo as palavras-chave no campo Filtro e clicando .

Nota: Não use caracteres especiais nem símbolos.

- Exiba ou oculte as colunas clicando .
- Atualize a lista clicando .
- Adicione, edite ou exclua crachás.

Notas:

- Certifique-se de que o ID do crachá seja mapeado para o ID de usuário para pegar os trabalhos de impressão da fila de impressão.
- É possível adicionar somente um ID de crachá por vez.

- Você também pode criar um ID de crachá temporário para um usuário.
- Importe ou exporte crachás.



Nota: Durante a importação, use um arquivo CSV com o formato **iddocrachá**, **iddeusuário**.

Configurando opções de recursos para crachás

- 1 Clique  no canto superior direito do Console de Gerenciamento de Impressão.
- 2 Clique em **Opções do Recurso > Crachá**.
- 3 Configure o seguinte:
 - **Dispositivo registrado**—A impressora onde o crachá foi registrado
 - **Último dispositivo usado**—A impressora onde o crachá foi usado pela última vez
- 4 Clique em **Salvar alterações**.

Acesso a funções

Gerencie o acesso de usuários ou de grupos às funções da impressora.



- 1 Dependendo de sua configuração, no Console de Gerenciamento de Impressão, execute um dos seguintes procedimentos:
 - Clique em **Acesso a funções**.
 - Clique em **Segurança > Acesso a Funções**.
- 2 Gerencie o acesso às funções da impressora.
 - Filtre a lista inserindo as palavras-chave no campo Filtro e clicando em .
 - Nota:** Não use caracteres especiais nem símbolos.
 - Atualize a lista clicando em .
 - Adicione, edite ou exclua acessos.
 - Gerencie o acesso padrão às funções da impressora.
 - a Dependendo da configuração, faça o seguinte:
 - Clique em **Grupos > Padrões**.
 - Clique em **Usuários > Padrões**.
 - b Selecione uma das seguintes opções:
 - **Permitir cópia**
 - **Permitir cópias coloridas**
 - **Permitir apenas cópias monocromáticas em dispositivos coloridos**
 - **Permitir e-mail**
 - **Permitir fax**
 - **Permitir digitalizar para rede**
 - **Permitir impressão**
 - **Permitir impressão colorida**
 - **Permitir apenas impressões monocromáticas em dispositivos coloridos**

Concedendo acesso de grupos às funções da impressora

- 1 Clique em  no canto superior direito do Console de Gerenciamento de Impressão.
- 2 Clique em **Opções do Recurso > Acesso às Funções**.
- 3 No menu Grupos, selecione **Sim**.
- 4 Clique em **Salvar alterações**.

Cotas

Visualize e gerencie cotas de impressão de usuários e grupos.

- 1 No Console de gerenciamento de impressão, clique em **Cotas**.
- 2 Gerenciamento de cotas.
 - Filtre a lista selecionando um tipo de cota, inserindo as palavras-chave no campo Filtro e, em seguida, clicando .
 - Exiba ou oculte as colunas clicando .
 - Atualize a lista clicando .
 - Adicione, edite ou exclua cotas.

Nota: Não use caracteres especiais nem símbolos.

Notas:

- Adicione manualmente o grupo associado ao grupo do Active Directory. O nome do grupo deve corresponder ao nome do grupo do Active Directory.
- Uma cota do usuário é estabelecida, dependendo do grupo do Active Directory.
- A cota do usuário individual substitui a cota do grupo.

Configurando as definições de cota

Gerencie cotas de usuários e de grupos com frequência mensal ou anual. Dependendo de sua configuração, o usuário recebe uma nova alocação de páginas no primeiro dia de cada mês ou ano. As páginas não utilizadas do período anterior não são mantidas.

- 1 Clique em  no canto superior direito do Console de gerenciamento de impressão.
- 2 Clique em **Opções de recursos > Cota**.
- 3 Configure o seguinte:
 - **Tipo** — Permite selecionar quando a cota em execução é atualizada
 - **Grupos** — Permite selecionar se a cota é aplicada em um grupo
 - **Permitir edição**
- 4 Clique em **Salvar alterações**.

Políticas

Gerenciar restrições de usuário ou grupo ao imprimir. Políticas de impressão são configurações ativadas durante a impressão de trabalhos. Elas substituem as definições de impressão configuradas por um usuário.

Nota: Para impor políticas de impressão durante o envio do trabalho, verifique se o Cliente de gerenciamento de impressão da Lexmark está instalado no computador do usuário.

1 No Console de Gerenciamento de Impressão, clique em **Políticas**.

2 Gerencie as políticas.

- Filtre a lista inserindo as palavras-chave, como o nome da política, no campo Filter e clicando .

Nota: Não use caracteres especiais nem símbolos.

- Atualize a lista clicando em .
- Adicione, edite, copie ou exclua uma política.
- Adicione, edite ou exclua usuários ou grupos.
- Atribua políticas a usuários ou grupos.

Permitindo políticas de grupo

1 Clique  no canto superior direito do Console de Gerenciamento de Impressão.

2 Clique em **Opções de Recurso > Políticas**.

Nota: Se as Políticas não estiverem disponíveis, habilite as Políticas na seção Settings.

3 No menu Groups, selecione **Sim**.

4 Clique em **Salvar alterações**.

Notas:

- As políticas são criadas usando as regras de política.
- Atribua a política a um grupo. O nome do grupo deve corresponder ao grupo AD/LDAP. Para obter mais informações sobre como atribuir políticas, consulte "[Atribuição de políticas](#)" na página 101
- Se um usuário tentar liberar um trabalho, mas não for um usuário de política, ele será pesquisado no grupo LDAP. Se o usuário existir em um grupo, ele herdará ou receberá automaticamente a política que está em vigor para esse grupo LDAP. O usuário também é adicionado automaticamente na guia Users da política. Se o usuário for membro de vários grupos, será aplicado o primeiro grupo na pesquisa.

Atribuição de políticas

Você pode atribuir políticas a dois tipos de grupos: Personalizado e AD/LDAP.

Para grupo personalizado:

1 Crie um grupo.

2 Atribua usuários ao grupo.

3 Atribua políticas ao grupo.

Para grupos AD/LDAP:

- 1 Crie um grupo com o mesmo nome do grupo AD/LDAP.

Nota: Ao contrário de um grupo Personalizado, não há necessidade de atribuir usuários a um grupo AD/LDAP recém-criado.

- 2 Atribua políticas ao grupo.

Adicionando políticas

Você pode adicionar, editar e excluir políticas.

- 1 No Console de Gerenciamento de Impressão, clique em **Políticas > Adicionar**.
- 2 No campo Policy name, digite o novo nome.
- 3 Se pretender restringir trabalhos apenas a impressão a preto-e-branco, selecione **Forçar a impressão de trabalhos coloridos em monocromático**.

Nota: Você pode especificar um limite para o número de páginas coloridas que podem ser impressas.

- 4 Se pretender restringir trabalhos a apenas impressão frente e verso, selecione **Forçar trabalhos a impressão frente e verso**.
 - a No menu Edge, selecione o tipo de borda.
 - b No menu Applies to, selecione se pretende aplicar a política a trabalhos a cores e mono ou a trabalhos selecionados.

Notas:

- Você pode especificar um limite para o número de páginas coloridas que podem ser impressas.
- Forçar trabalhos para a política de impressão frente e verso não ocorre em trabalhos de impressão seguros.

- 5 Se quiser restringir a impressão a um determinado período, selecione **Definir agenda de impressão**.
- 6 Configure a programação de impressão selecionando o dia, a hora de início e a hora de término.
- 7 Clique em **Adicionar política**.

Entendendo as regras de políticas

Uma política contém as regras comerciais da organização, com base no seguinte:

- Usuário
- Atributos do documento

Regras e ações da política

Propriedades originais do trabalho de impressão		Ação
Colorida/Monocromática	Número de páginas	
Cor	Todos	Forçar como monocromático
Cor	Pelo menos um número específico	Forçar como monocromático
Monocromático	Todos	N/D, pois o trabalho já é monocromático

Propriedades originais do trabalho de impressão			Ação
Simples/Frente e verso	Colorida/Monocromática	Número de páginas	
Simples ¹	Cor	Todos	Forçar para frente e verso
Simples ¹	Cor	Pelo menos um número específico	Forçar para frente e verso
Simples ¹	Monocromático	Todos	Forçar para frente e verso
Simples ¹	Monocromático	Pelo menos um número específico	Forçar para frente e verso
Simples ¹	Coloridas e monocromáticas	Todos	Forçar para frente e verso
Simples ¹	Coloridas e monocromáticas	Pelo menos um número específico	Forçar para frente e verso
Frente e verso ²	Qualquer	Todos	N/D, pois o trabalho já é frente e verso

¹ Imprime apenas em um lado do papel.
² Imprime nos dois lados do papel.

Locais alternativos

Esse recurso permite liberar trabalhos de impressão em uma outra impressora. Por exemplo, ao usar uma impressora monocromática, você pode selecionar uma impressora colorida para liberar trabalhos de impressão coloridos.

1 Dependendo de sua configuração, no Console de Gerenciamento de Impressão, execute um dos seguintes procedimentos:

- Clique em **Locais alternativos**.
- Clique em **Funções do dispositivo > Locais alternativos**.

2 Gerencie as impressoras.

- Filtre a lista inserindo as palavras-chave no campo Filtro e clicando .

Nota: Não use caracteres especiais nem símbolos.

- Atualize a lista clicando .
- Adicione, edite ou exclua as impressoras.
 - **IP de liberação** — Endereço IP da impressora para onde o trabalho foi enviado
 - **IP alternativo** — O endereço IP da impressora onde o trabalho é impresso
 - **Nome de visor alternativo**
 - **Nome de modelo alternativo**
 - **Alternar dispositivo é colorido**

Dispositivos PrintTrack

Rastreie trabalhos de impressão em impressoras que não suportam o aplicativo Uso do dispositivo.

Você ainda pode imprimir trabalhos por meio de uma fila de impressão compartilhada do sistema operacional Windows, mas diretamente na impressora, em vez de serem retidos antes da impressão. Para armazenar as informações com os dados do trabalho de impressão, adicione essas informações usando o recurso Dispositivo PrintTrack. Se as informações não forem adicionadas, então o modelo e o tipo do dispositivo não serão armazenados nos dados de uso.

1 Dependendo de sua configuração, no Console de Gerenciamento de Impressão, execute um dos seguintes procedimentos:

- Clique em **Dispositivos PrintTrack**.
- Clique em **Funções do Dispositivo > Dispositivos PrintTrack**.

2 Gerencie os locais.

- Filtre a lista inserindo as palavras-chave no campo Filtro e clicando .

Nota: Não use caracteres especiais nem símbolos.

- Atualize a lista clicando .
- Adicione, edite ou exclua locais.
 - **Local** — O local onde o trabalho de impressão é impresso
 - **Endereço** — Endereço IP da impressora onde o trabalho foi liberado
 - **Nome do modelo** — O número do modelo da impressora ou o texto personalizado, como o nome amigável da impressora
 - **Tipo do Modelo**
 - **Comentário**

Apelidos da impressora

Apelidos de impressora são nomes fáceis associados ao endereço IP das impressoras. Ao imprimir diretamente em uma impressora, o EmailWatcher permite que os usuários especifiquem um apelido na linha de assunto dos e-mails em vez do endereço IP da impressora.

1 Dependendo de sua configuração, no Console de Gerenciamento de Impressão, execute um dos seguintes procedimentos:

- Clique em **Apelidos da Impressora**.
- Clique em **Funções do Dispositivo > Apelidos da Impressora**.

2 Gerencie as impressoras.

- Filtre a lista inserindo as palavras-chave no campo Filtro e clicando .

Nota: Não use caracteres especiais nem símbolos.

- Atualize a lista clicando .
- Adicione, edite ou exclua impressoras.

Gerenciando e gerando um relatório

Usando o Lexmark Management Console

Gerando relatórios

Exporte os dados do banco de dados de rastreamento de uso para um arquivos CSV ou PDF para analisar os dados.

- 1 No Console de Gerenciamento Lexmark, clique na guia **Sistema**.
- 2 Na seção Sistemas, selecione **Relatórios**.
- 3 Na seção Relatórios Disponíveis, selecione **PR - Exportação Total de Dados** e, depois, especifique o período do relatório.
- 4 Selecione o formato em que o relatório será gerado.
- 5 Execute um dos seguintes procedimentos:

Salvar o relatório

- a Selecione **Salvar em** e, então, clique em ... ao lado o campo de texto.
- b Especifique o caminho da pasta.
- c Se a pasta estiver protegida por senha, insira as credenciais necessárias.
- d Clique em **OK**.

Enviar o relatório por e-mail

- a Selecione **E-mail para** e, então, clique em ... ao lado do campo de texto.
- b Especifique as configurações de e-mail.
- c Clique em **OK**.

- 6 Se necessário, adicione mais parâmetros.
- 7 Clique em **Executar Relatório**.

Adicionando um relatório personalizado

- 1 Na seção Relatórios Disponíveis, clique em +.
- 2 Insira um nome de relatório exclusivo e, então, especifique as configurações.
- 3 Clique em **Salvar**.

Programando relatórios

- 1 Acesse o Console de Gerenciamento Lexmark com seu navegador da Web e clique na guia **Sistema**.
- 2 Na seção Sistema, selecione **Programar** e clique em **Adicionar**.
Nota: Se quiser modificar a programação existente, selecione a tarefa programada e clique em **Editar**.
- 3 Na caixa de diálogo "Escolher tarefa", selecione **Relatório** e clique em **Avançar**.

- 4 Na seção Relatórios disponíveis, selecione **PR - Exportação total de dados**, e depois especifique o período do relatório.
- 5 Selecione o formato que deseja gerar.
 - **PDF** — Gera um relatório em formato PDF.
 - **CSV** — Gera um relatório em formato Excel.
- 6 Se desejar salvar o arquivo exportado, faça o seguinte:
 - a Marque a caixa de seleção **Salvar em** e clique no botão ao lado do campo "Salvar em".
 - b Especifique o caminho da pasta onde deseja salvar o arquivo e clique em **OK**.
- 7 Se você quiser enviar o relatório para um endereço de e-mail, faça o seguinte:
 - a Marque a caixa de seleção **E-mail para** e clique no botão ao lado do campo "E-mail para".
 - b Especifique o destinatário de seu e-mail e outras informações e clique em **OK**.
- 8 Clique em **Avançar**.
- 9 Na caixa de diálogo "Escolher a frequência", especifique a data e hora de início e a frequência com que o relatório gerado é executado, e clique em **Concluir**.

Uso do console de gerenciamento de impressão

Gerando relatórios

- 1 No Console de Gerenciamento de Impressão, clique em **Painéis**.
- 2 Selecione um painel e selecione um cartão.

Exportando relatórios

- 1 No Console de Gerenciamento de Impressão, gere um relatório.

- 2 Clique em  e em **Exportar**.

Protegendo o Gerenciamento de impressão da Lexmark

Entendendo o software gratuito e de código-fonte aberto e os verificadores de vulnerabilidades

A plataforma LDD, onde o LPM reside, usa Software de código-fonte aberto (FOSS) e gratuito. Analisamos o FOSS e monitoramos os sites para identificar vulnerabilidades de cibersegurança conhecidas publicamente.

Quando uma vulnerabilidade é detectada, o código é refatorado e os componentes são substituídos. Os patches são preparados e, em seguida, liberados.

Várias vulnerabilidades estão relacionadas a versões mais antigas do software do servidor da Web. Hotfixes e patches emitidos para Apache, Tomcat ou OpenSSL estão incluídos na próxima versão do LDD. Recomendamos atualizar para a versão mais recente do LDD, quando disponível.

Vários verificadores de vulnerabilidade são usados no LPM. Essas ferramentas analisam o produto e o código-fonte para identificar vulnerabilidades e pontos fracos conhecidos. Os resultados são classificados usando o seguinte sistema de classificação que varia para cada impressora:

- Crítico
- Importante
- Moderado
- Informativo

O software de verificação relata problemas encontrados no sistema operacional do servidor e no software instalados nele. Alguns desses problemas não são diretamente problemas do LPM. Recomendamos aplicar as atualizações e patches mais recentes do Windows Update e de fornecedores de software.

Configurando a impressão segura

O LPM Premise oferece uma maneira mais segura de imprimir trabalhos implementando a criptografia completa de trabalhos de impressão. Os trabalhos de impressão são criptografados durante o envio com o uso de um driver de impressão específico (Lexmark UPD 3.0). O trabalho de impressão permanece criptografado enquanto ficar armazenado no servidor e é descriptografado apenas durante a impressão com a utilização do aplicativo PrintCryption 2.0 eSF. Os trabalhos de impressão criptografados podem ser identificados pela extensão de arquivo .tar no nome do arquivo.

Nota: Os trabalhos de impressão criptografados não são convertidos em duplex mesmo se o usuário estiver atribuído com Forçar trabalhos para a política de impressão frente e verso.

Métodos de envio de trabalho

Para enviar trabalhos de impressão seguros, você pode usar o roteador de trabalhos ou o Software cliente.

Para obter mais informações sobre como instalar o serviço de roteador, consulte o *Guia do administrador do Lexmark Document Distributor*.

Para obter mais informações sobre a instalação do Software cliente, consulte "[Instalando o software do monitor da porta LDD](#)" na página 49.

Nota: A impressão segura não é compatível com trabalhos enviados por dispositivos móveis, e-mail, AirPrint, PrintTrack e LPM.

Grupos de dispositivo

- 1 No Lexmark Management Console, clique em **Grupos do dispositivo** > **Liberação de impressão**.
- 2 Na seção Tasks, clique em **Configurações do eSF**.
- 3 Na seção eSF Applications: (Solution) section, clique em **printcrypton2(PrintReleasev2)**.
 - a Ativar **implantar em**.
 - b Clique em **Salvar definições**.

Protegendo o acesso ao Console de gerenciamento de impressão

Aplicar HTTPS é a maneira mais fácil de garantir que os usuários não usem HTTP de texto simples para enviar dados. Antes de aplicar HTTPS, verifique se o Apache está configurado para conexão HTTPS e se os certificados SSL necessários estão instalados.

Para LDD versão 5 ou anterior

- 1 Abra o arquivo **httpd.conf**.
- 2 Adicione a linha **Redirect permanent / https://y:9783/lmc/**, onde **y** é o endereço do servidor.

Nota: Qualquer solicitação feita ao URL **http://y:9780/lmc** direciona para o URL **https://y:9783/lmc**, onde **y** é o endereço do servidor.
- 3 Salve o arquivo.
- 4 Reinicie o serviço Apache.

Para LPM

- 1 Abra o arquivo **httpd.conf**.
- 2 Remova **#** da linha **IncludeOptional conf/httpd-lpm-redirect.conf**.
- 3 Adicione **#** antes da linha **IncludeOptional conf/httpd-lpm.conf**.
- 4 Salve o arquivo.
- 5 Reinicie o serviço Apache.

Configuração de amostra

```
# Include lpm specific configuration file
#
IncludeOptional conf/httpd-lpm-redirect.conf

# Include lpm specific configuration file
#
IncludeOptional conf/httpd-lpm.conf
```

Para melhorar a segurança, faça o seguinte:

- Altere o nome de usuário e a senha padrão da conta de administrador.
- Configure uma conexão com um servidor LDAP para autenticar nomes de usuário e senhas que não sejam a conta do administrador.
- Restrinja o acesso apenas a administradores.

Para obter mais informações, consulte o *Guia do Administrador do Lexmark Document Distributor*.

Entendendo os certificados digitais

O LPM vem com certificados autoassinados. Obtenha um certificado digital assinado por uma autoridade de certificação confiável e, em seguida, aplique-o nos seguintes locais:

- Apache
- Arquivo Httpd.conf

Configurando o Apache para usar o certificado SSL

Ao usar HTTPS para se conectar ao Console de gerenciamento Lexmark ou ao Console de gerenciamento de impressão, obtenha um certificado SSL válido para o servidor. Esse processo é necessário somente para o servidor do balanceador de carga LDD.

Nota: Ao usar LDD versão 4.8 ou posterior, digite **https://LBaddr/lmc**, onde **LBaddr** é o nome do host ou o endereço IP do servidor do balanceador de carga do LDD. Esse URL acessa o Console de gerenciamento Lexmark ou o Console de gerenciamento de impressão.

- 1 Faça login no console do servidor, hospedando o balanceador de carga LDD.
- 2 Abra o prompt de comando como administrador.
- 3 Navegue até a pasta **<install-Dir>\lexmark\solutions\Apache2\bin**, onde **<install-Dir>** é a pasta de instalação do LDD.

4 No prompt de comando, digite a linha **set OPENSLL_CONF=<install-Dir>\lexmark\solutions\Apache2\conf\openssl_1dd.cnf**, onde **<install-Dir>** é a pasta de instalação do LDD.

5 Digite o seguinte comando:

```
openssl req -new -newkey rsa:2048 -nodes -out <lddserver.csr> -keyout <lddserver.key> -subj "/C=US/ST=KY/L=Lexington/O=Lexmark/OU=NA/CN=lddserver.domain.com"
```

Nota: A omissão de **-subj** e do caminho solicita que o OpenSSL exija um valor. Você pode consultar sua equipe de autoridade de certificações para obter os valores apropriados. O nome totalmente qualificado é criado para esse servidor, mas os dados do assunto são exclusivos por cliente.

6 Envie o arquivo **lddserver.csr** para a equipe de autoridade de certificações.

7 Salve o certificado assinado como um arquivo PEM, por exemplo, **lddserver.pem**.

8 Copie o seguinte na pasta **<install-Dir>\lexmark\solutions\Apache2\conf**, onde **<install-Dir>** é a pasta de instalação do LDD:

- Arquivo **lddserver.key**
- Arquivo de certificado **CA.pem** (raiz ou arquivo de CA intermediário)
- Arquivo **lddserver.pem**

9 De **<install-Dir>\lexmark\solutions\Apache2\conf\ldd-cert.conf** para versões 5.1 ou superior do LDD ou do arquivo **<install-Dir>\lexmark\solutions\Apache2\conf\httpd-ssl.conf** para versões 5 e anteriores do LDD, atualize o seguinte:

Configuração de amostra

```
SSLCertificateFile "<install-Dir>/Lexmark/Solutions/Apache2/conf/lddserver.pem"
```

```
SSLCertificateKeyFile "<install-Dir>/Lexmark/Solutions/Apache2/conf/lddserver.key"
```

```
SSLCertificateChainFile "<install-Dir>/Lexmark/Solutions/Apache2/conf/ca.pem"
```

Onde **<install-Dir>** é a pasta de instalação do LDD.

10 Salve o arquivo.

11 Reinicie o serviço Apache.

Acesse o servidor do balanceador de carga LDD e verifique se sua autoridade de certificações assinou o certificado no site.

Nota: O valor CN da solicitação de assinatura de certificado no **lddserver.domain.com** deve ser o mesmo valor para acessar o servidor ao usar o Console de gerenciamento Lexmark. Usar apenas o endereço IP ou o nome do host gera um erro de certificado inválido ao acessar o servidor quando ele não corresponde ao certificado.

Autenticando o Gerenciamento de impressão da Lexmark

Recomendamos a aplicação de políticas de segurança, como as seguintes, em servidores LPM:

- Políticas mínimas de senha
- Contas de serviço
- Permissões de diretório
- Portas abertas

Nota: Algumas restrições podem estar em conflito com o LPM. Por exemplo, a verificação de vírus de determinados diretórios pode causar problemas de contenção de arquivos. Para garantir que as novas políticas não entrem em conflito com o LPM, revise cada política antes de aplicá-las.

Requisitos e recomendações de políticas antivírus

Políticas de antivírus obrigatórias

- Exclua as seguintes pastas ao executar a verificação de vírus em tempo real:
 - Servidor do balanceador de carga ou servidor do banco de dados
 - `<install-Dir>\Lexmark\Solutions\Apache2\htdocs\auth` e todas as subpastas
 - `<install-Dir>\Lexmark\Solutions\Apache2\htdocs\printrelease` e todas as subpastasOnde `<install-Dir>` é a pasta de instalação do LDD.
 - Servidores de aplicativos
 - `<install-Dir>\Lexmark\Solutions\apps\idm` e todas as subpastas
 - `<install-Dir>\Lexmark\Solutions\apps\lpm` e todas as subpastas
 - `<install-Dir>\Lexmark\Solutions\apps\mfpath` e todas as subpastas
 - `<install-Dir>\Lexmark\Solutions\apps\printrelease` e todas as subpastasOnde `<install-Dir>` é a pasta de instalação do LDD.
 - Diretório para trabalhos de impressão
Por exemplo, `C:\lexmark\printrelease`.
Nota: O diretório pode ser configurado usando a definição de solução PrintReleasev2.
 - Diretório para arquivos de instalação e de backup para solução de problemas
Por exemplo, `C:\ProgramData\Lexmark\PrintManagement` e todas as subpastas.

Política antivírus recomendada

Execute o seguinte em todos os servidores da Lexmark fora do horário de pico:

- Verificações completas de vírus
- Atualizações de definição de vírus

Configurando o Apache usando o arquivo httpd.conf

- 1 No computador, navegue até a pasta `<install-Dir>\Solutions\Apache2\conf`, onde `<install-Dir>` é a pasta de instalação do Apache.
- 2 Usando um editor de texto, configure qualquer um dos seguintes:

Notas:

- Por padrão, algumas diretivas não estão presentes ou estão inativas.
- Para obter mais informações, consulte o site do Apache.

Vulnerabilidade	Diretiva
<p>O cabeçalho de resposta do servidor Web de uma resposta HTTP pode conter o seguinte:</p> <ul style="list-style-type: none"> • Tipo e versão do servidor Web • Sistema operacional e versão • Portas associadas • Módulos compilados 	<p>Defina a diretiva ServerTokens como Prod e a diretiva ServerSignature como Desativada.</p>
<p>Outros arquivos, como documentação, código de exemplo, aplicativos e tutoriais, podem ser uma ameaça.</p>	<p>Nota: A lista de arquivos de exemplo pode ser alterada com as versões do software.</p> <p>Remova o seguinte código de exemplo e itens de documentação:</p> <ul style="list-style-type: none"> • <code><install-Dir>/apache2/manual/*.*</code> • <code><install-Dir>/apache2/conf/extra/*.*</code> • <code><install-Dir>/apache2/cgi-bin/printenv</code> • <code><install-Dir>/apache2/cgi-bin/test-cgi</code> <p>Onde <code><install-Dir></code> é a pasta de instalação do Apache.</p>
<p>Para ajudar a atenuar ataques de negação de serviço, especifique tempos limites.</p> <p>Nota: Se necessário, ajuste essas definições para cada servidor.</p>	<p>Faça o seguinte:</p> <ul style="list-style-type: none"> • Defina as diretivas de Tempo limite como 300 ou menos. • Defina as diretivas de Keepalive como Ativado. • Defina KeepAliveTimeout para 15 ou menos.
<p>Os scripts CGI são uma das vulnerabilidades mais exploradas em servidores Web.</p> <p>Execute scripts CGI no Apache usando os seguintes métodos:</p> <ul style="list-style-type: none"> • ScriptAlias — Configura o servidor para ler tudo em um diretório como um script CGI. • Combinação das diretivas Opções e AddHandler ou SetHandler — Quando uma combinação das diretivas Opções e Handler é usada, a habilidade de gerenciar scripts de forma centralizada é perdida, criando uma vulnerabilidade no servidor da Web. Recomendamos gerenciar scripts usando a diretiva ScriptAlias. 	<p>Procure as seguintes diretivas não comentadas:</p> <ul style="list-style-type: none"> • SetHandler • AddHandler • Opções <p>Para todas as instâncias das diretivas SetHandler e AddHandler, consulte o administrador da Web para determinar se as diretivas permitem scripts CGI.</p> <p>Se scripts CGI forem usados pelas diretivas SetHandler ou AddHandler, isso será uma descoberta.</p> <p>Para todas as instâncias da diretiva Opções que estiverem usando <code>+ExecCGI</code> ou <code>ExecCGI</code>, é uma descoberta.</p> <p>Se a diretiva Opções for encontrada com o <code>-ExecCGI</code>, ele não é uma descoberta.</p> <p>Se o valor não existir, então será uma descoberta, a menos que a declaração Opções seja definida como Nenhuma.</p> <p>Localize os scripts em um diretório ScriptAlias e, depois, adicione o símbolo adequado para desativar <code>ExecCGI</code> ou definir a diretiva Opções como Nenhuma.</p>

Vulnerabilidade	Diretiva
<p>A diretiva Opções configura os recursos do servidor da Web que estão disponíveis em diretórios específicos.</p> <p>O recurso FollowSymLinks permite que você consulte um arquivo ou diretório usando um nome simbólico, levantando um risco potencial quando o símbolo é vinculado a dados confidenciais.</p> <p>O recurso includesNoOEXEC permite que o lado do servidor inclua, mas desabilita o comando exec para ajudar a evitar a execução de malware.</p> <p>O recurso Multiviews pode responder com todos os arquivos disponíveis em um diretório não destinado à navegação.</p> <p>Se um URL mapeia para um diretório sem um DirectoryIndex (index.html), uma lista de diretórios que não foram criados para navegação pode ser retornada.</p>	<p>Defina todas as diretivas Opções como o seguinte, respectivamente:</p> <ul style="list-style-type: none"> • -FollowSymLinks • -includes, -includesNOEXEC ou +includes-NOEXEC • -MultiViews • -indexes <p>Nota: Definir a diretiva Opções como Nenhuma desativa todos os recursos extras.</p>
<p>As seguintes diretivas atenuam o excesso de buffer e os ataques de negação de serviço, limitando a quantidade de dados aceitos:</p> <ul style="list-style-type: none"> • A diretiva LimitRequestBody permite definir um limite no tamanho permitido de um corpo de mensagem de solicitação HTTP. • A diretiva LimitRequestFields permite limitar o número de campos do cabeçalho da solicitação. • A diretiva LimitRequestFieldSize permite definir um limite no tamanho permitido de um campo de cabeçalho de solicitação HTTP. • A diretiva LimitRequestLine permite definir um limite no tamanho permitido de uma linha de solicitação HTTP do cliente. <p>Nota: Se ocorrerem erros, ajuste esses valores para cada servidor.</p>	<p>Execute uma das seguintes opções:</p> <ul style="list-style-type: none"> • Defina a diretiva LimitRequestBody como qualquer número maior que 0. • Defina a diretiva LimitRequestFields como qualquer número maior que 0. • Defina a diretiva LimitRequestFieldSize como 8190. • Defina a diretiva LimitRequestLine como 8190. <p>Nota: Alguns desses valores são os valores padrão, mas devem ser explicitamente definidos.</p>
<p>Os servidores da Web obtêm seus recursos usando módulos. Minimizar os módulos ativados para apenas os módulos necessários reduz o número de pontos vulneráveis.</p> <p>Os módulos de proxy do Apache permitem que o servidor atue como um proxy reverso ou direto de HTTP e outros protocolos.</p>	<p>Para mostrar uma lista de módulos carregados, faça o seguinte:</p> <ol style="list-style-type: none"> a No computador, abra o prompt de comando. b Navegue até a pasta <install-Dir>/apache2/bin/, onde <install-Dir> é a pasta de instalação do Apache. c Execute o comando httpd -M. <p>Os módulos a seguir são módulos principais do Apache obrigatórios:</p> <ul style="list-style-type: none"> • core_module • win32_module • mpm_winnt_module • http_module • so_module

Vulnerabilidade	Diretiva
<p>A verificação de servidores da Web que enviam solicitações de proxy é um ataque comum. Os servidores proxy podem anonimizar os ataques em outros servidores ou enviar solicitações de proxy para uma rede protegida.</p> <p>Os seguintes módulos são módulos proxy do Apache e não são necessários para LPM:</p> <ul style="list-style-type: none"> • proxy_module • proxy_ajp_module • proxy_balancer_module • proxy_ftp_module • proxy_http_module • proxy_connect_module <p>Desative a diretiva UserDir para impedir o acesso aos diretórios iniciais dos usuários.</p> <p style="padding-left: 20px;">userdir_module</p> <p>O conteúdo específico para o servidor da Web pode ser usado para identificar o tipo e a versão do servidor da Web.</p> <p>Desative o acesso a vários conteúdos para ajudar a atenuar ataques.</p> <p style="padding-left: 20px;">autoindex_module</p>	<p>Para desativar os módulos que não são necessários para o LPM, no arquivo httpd.conf, adicione # antes dos módulos apropriados.</p>
<p>O acesso à raiz do servidor da Web deve ser protegido.</p> <ul style="list-style-type: none"> • A diretiva Diretório do Apache permite a configuração específica do diretório. Crie uma política de negação padrão que não permita o acesso ao diretório raiz do sistema operacional. • Use a diretiva Opções do Apache para criar uma política de opções mínimas padrão para o diretório raiz em que as permissões podem ser ativadas. • Use a diretiva OverRide do Apache para permitir que um arquivo .htaccess especifique as diretivas de configuração anteriores que podem ser alteradas. <p>Nota: O authz_core_module usa a diretiva Exigir todas as negadas.</p>	<p>Defina a diretiva do Diretório raiz (<Directory />) como o seguinte, respectivamente:</p> <ul style="list-style-type: none"> • Order deny,allow • Deny from all • Options None • AllowOverride None <p>Se essas entradas do diretório raiz não existirem, adicione-as.</p>
<p>O método TRACE não é necessário e deve ser desativado.</p>	<p>Defina a diretiva TraceEnable como Desativado. Se essa diretiva não existir, adicione-a.</p>
<p>A diretiva Listen do Apache especifica os endereços IP e os números de porta que o servidor Web do Apache atende por solicitações. Configure o servidor para atender somente os endereços e números de porta esperados.</p>	<p>Especifique o endereço IP e o número da porta para cada diretiva Listen.</p>

Vulnerabilidade	Diretiva
A diretiva ScriptAlias especifica quais diretórios o servidor Apache reconhece como contendo scripts. Se a diretiva usar um nome de caminho de URL diferente do caminho real do sistema de arquivos, o código-fonte do script poderá ser exposto.	<p>Verifique se URL-path e file-path/directy-path da diretiva ScriptAlias correspondem.</p> <p>Amostra de um caminho correto ScriptAlias/cgi-bin/<install-Dir>/cgi-bin/, onde <install-Dir> é a pasta de instalação do Apache.</p> <p>Amostra de um caminho incorreto ScriptAlias/script-cgi-bin/<install-Dir>/cgi-bin/, onde <install-Dir> é a pasta de instalação do Apache.</p>
Os métodos de solicitação HTTP, como PUT e DELETE, modificam recursos e não são necessários para que o LPM funcione. Desative esses métodos.	<p>Para cada diretiva Diretório, exceto raiz, defina o seguinte:</p> <pre>Order allow,deny <LimitExcept GET POST OPTIONS> Deny from all </LimitExcept></pre>

3 Salve o arquivo.

4 Reinicie o serviço Apache.

Nota: Algumas configurações comuns relacionadas à segurança, como WebDAV e módulos mod_info e mod_status do Apache, podem estar em conflito com LPM ou LDD.

Números de portas e protocolos suportados

Verifique se o firewall permite os seguintes números de portas e protocolos:

Componente	Número da porta	Protocolo	Configuração	Função
Banco de dados (Firebird)	3050	TCP	Servidor de aplicativos para o banco de dados	Comunicações de banco de dados
	8001	TCP	Servidor de aplicativos e balanceador de carga para o servidor do banco de dados	Agente de Backup e Restauração

¹ O MFPAAuth requer 443 ou 9783 dependendo de como a URL está definida no CardAuth.

Nota: A configuração entre o servidor e o banco de dados ou entre o servidor e o balanceador de carga é feita sobre regras específicas de firewall com base nos IPs de origem.

Componente	Número da porta	Protocolo	Configuração	Função
Balanceador de carga	443	TCP	Aberto	Comunicações HTTPS TLS do balanceador de carga, incluindo o Console de gerenciamento Lexmark
	9700	TCP	Aberto	<ul style="list-style-type: none"> • Envio de perfil para impressoras e-Task • Adaptador da Web (JMX)
	9705	TCP	Servidor de aplicativos para o balanceador de carga	Agente Apache
	9780	TCP	Aberto	Comunicações do balanceador de carga, incluindo o Console de gerenciamento Lexmark
	9783	TCP	Aberto	Comunicações HTTPS TLS do balanceador de carga, incluindo o Console de gerenciamento Lexmark
Servidor	4111	TCP	Servidor de aplicativos para o servidor de aplicativos	JMX
	5111	TCP	Servidor de aplicativos para o servidor de aplicativos	RMI
	8009	TCP	Balanceador de carga para o Tomcat	Conector AJP e Tomcat (trabalhador do balanceador de carga)
	9743	TCP	Aberto	Envio de trabalho de perfil HTTPS TLS de impressoras ou software cliente para um servidor, incluindo o Console de gerenciamento Lexmark
	9788	TCP	Aberto	Envio de trabalho de perfil de impressoras ou software cliente para um servidor, incluindo o Console de gerenciamento Lexmark

¹ O MFPAuth requer 443 ou 9783 dependendo de como a URL está definida no CardAuth.

Nota: A configuração entre o servidor e o banco de dados ou entre o servidor e o balanceador de carga é feita sobre regras específicas de firewall com base nos IPs de origem.

Componente	Número da porta	Protocolo	Configuração	Função
Impressora	79	TCP		Finger
	161	UDP		<ul style="list-style-type: none"> • SNMP • Descoberta de impressora
	5000	TCP		<ul style="list-style-type: none"> • Atualizações de políticas • Comunicação de texto simples do ObjectStore
	5353	UDP		Multicast DNS
	6000	UDP		<ul style="list-style-type: none"> • Descoberta de impressora • Comunicação de ObjectStore usando o protocolo XML
	6100	UDP		<ul style="list-style-type: none"> • Descoberta de impressora • Atualizações de políticas • Dados criptografados do Lexmark Secure Transport (LST)
	6110	TCP		<ul style="list-style-type: none"> • Descoberta de impressora • Atualizações de políticas • Autenticação e negociação de LST
	9100	TCP		<ul style="list-style-type: none"> • Impressão • Atualizações de políticas
	9300	UDP		<ul style="list-style-type: none"> • Descoberta de impressora • Comunicações UDP de protocolo NPA
	9500	TCP		Comunicações TCP de protocolo NPA
LPM	631	TCP	Aberto	IPP
	5672	TCP	Servidor de aplicativos para o servidor de aplicativos	ActiveMQ
	9780	TCP	Aberto	MFPAuth ¹
	61614	TCP	Servidor de aplicativos para o servidor de aplicativos	ActiveMQ
	61616	TCP	Servidor de aplicativos para o servidor de aplicativos	

¹ O MFPAuth requer 443 ou 9783 dependendo de como a URL está definida no CardAuth.

Nota: A configuração entre o servidor e o banco de dados ou entre o servidor e o balanceador de carga é feita sobre regras específicas de firewall com base nos IPs de origem.

Números de porta padrão para LDAP e LDAPS

Número da porta	Função
389	Comunicações do LDAP
636	Comunicações do LDAPS

Autenticando usando a API REST do LPM

Nota: As instruções a seguir são aplicáveis ao Console de Gerenciamento de Impressão, autenticação móvel e autenticação de extensão do Chrome.

Autenticando com um token

Para proteger recursos, o token da API REST do LPM usa um token da Web JSON para verificar as solicitações de acesso. Dependendo das credenciais fornecidas durante a autenticação, o serviço REST pode emitir um token de administrador ou de usuário.

Nota: O token do usuário tem acesso limitado a recursos.

Por padrão, a validade do token é de 30 minutos. Para atualizar o tempo de expiração, faça o seguinte:

- 1 No computador, navegue até a pasta `<install-Dir>\Lexmark\Solutions\apps\idm\WEB-INF\classes`, onde `<install-Dir>` é a pasta de instalação do LDD.
- 2 Usando um editor de texto, abra o arquivo `idm-production-config.properties`.
- 3 Especifique o valor para `idm.token.expirationInMinutes`.
- 4 Salve o arquivo.

Autenticando com um hashid

Para lidar com a vulnerabilidade de Referência ao objeto direto inseguro, o serviço API REST do LPM encobre todos os IDs de recursos com hashids. Esse método impede que a interface exponha referências de dbid a entidades externas.

O algoritmo de hashid depende da frase-chave ou do sal para calcular e gerar um valor de hashid. A alteração do valor de sal gera diferentes cálculos de hashid.

Para alterar o valor de sal padrão, faça o seguinte:

- 1 No computador, navegue até a pasta `<install-Dir>\Lexmark\Solutions\apps\lpm\WEB-INF\classes`, onde `<install-Dir>` é a pasta de instalação do LDD.
- 2 Usando um editor de texto, abra o arquivo `app-production-config.properties`.
- 3 Especifique o valor para `hashids.salt`.
- 4 Salve o arquivo.

Nota: Ao usar uma configuração empresarial, certifique-se de que todos os servidores de aplicativos tenham o mesmo valor de sal.

Executando configurações opcionais

Configurando servidores DNS

As instruções a seguir são verificadas usando o BIND versão 9.

Você pode configurar manualmente um servidor DNS da Microsoft ou um BIND para o servidor DNS do Windows para fazer o seguinte:

- Anúncio do AirPrint
- Descoberta de serviços para a solução de Gerenciamento de impressão da Lexmark
- Responda às consultas de DNS do Unicast de um dispositivo compatível com AirPrint

Esta seção fornece informações sobre como adicionar a função de DNS, criar uma zona ou domínio e adicionar os subdomínios necessários e os registros de recursos apropriados (TXT/PTR/SRV).

Esta seção fornece informações sobre as configurações mais comuns para um ambiente empresarial e é destinada aos administradores de rede. Para obter informações sobre outras configurações, entre em contato com a equipe de Serviços profissionais da Lexmark.

Configurando os servidores DNS para o anúncio do AirPrint

Adicionar uma função DNS no Windows Server 2012

Nota: Verifique se o servidor está configurado com um endereço IP estático.

- 1 Na janela Ferramentas administrativas do Windows, clique em **Gerenciador do servidor**.
- 2 Clique em **Gerenciar > Adicionar funções e recursos > Avançar**.
- 3 Para o tipo de instalação, selecione **Instalação baseada em função ou em recurso** e clique em **Avançar**.
- 4 Clique em **Selecionar um servidor no pool de servidores** e, em seguida, selecione o servidor apropriado.
- 5 Selecione **Servidor DNS > Adicionar recursos > Avançar**.
- 6 Clique em **Instalar**.

Adicionando uma zona de pesquisa direta

Nota: Verifique se você tem o nome de domínio e o endereço IP do seu servidor DNS.

- 1 Na janela Ferramentas administrativas do Windows, clique em **DNS**.
- 2 Expanda o nome do host do seu servidor, clique com o botão direito do mouse em **Zonas de pesquisa direta** e clique em **Nova zona > Avançar**.
- 3 Para o tipo de zona, selecione **Zona primária** e clique em **Avançar**.
- 4 Especifique o nome do domínio e clique em **Avançar**.
- 5 Clique em **Criar um novo arquivo com esse nome de arquivo** e clique em **Avançar**.

6 Selecione **Não permitir atualizações dinâmicas** > **Avançar**.

Nota: Permitir atualizações dinâmicas somente ao adicionar a nova zona a um servidor DNS principal ou quando a instalação do novo servidor for o único servidor DNS de rede. Para obter mais informações sobre seu ambiente, entre em contato com o administrador do sistema.

7 Clique em **Concluir**.

Adicionando zonas de pesquisa reversa

Notas:

- Verifique se você tem o nome de domínio e o endereço IP do seu servidor DNS.
- Esse processo é opcional. Adicione uma zona de pesquisa reversa somente quando sua rede não tiver um servidor DNS principal que gerencia os registros de host para clientes em sua rede. Você também pode adicionar uma zona de pesquisa reversa quando sua organização não permitir que atualizações dinâmicas ocorram no servidor DNS principal.

1 No servidor DNS primário, navegue até a janela Ferramentas administrativas do Windows e clique em **DNS**.

Nota: O servidor DNS primário é o servidor DNS principal de sua organização ou o novo servidor DNS que você está instalando.

2 Expanda o nome do host do seu servidor, clique com o botão direito do mouse em **Zonas de pesquisa reversa** e clique em **Nova Zona** > **Avançar**.**3** Para o tipo de zona, selecione **Zona primária** e clique em **Avançar**.**4** Selecione **Pesquisa reversa de IPv4** e clique em **Avançar**.**5** Insira os três primeiros octetos do endereço IP do seu servidor DNS e clique em **Avançar**.**6** Clique em **Criar um novo arquivo com esse nome de arquivo** e clique em **Avançar**.**7** Selecione **Não permitir atualizações dinâmicas** > **Avançar**.

Nota: Permitir atualizações dinâmicas somente ao adicionar a nova zona a um servidor DNS principal ou quando a instalação do novo servidor for o único servidor DNS de rede. Para obter mais informações sobre seu ambiente, entre em contato com o administrador do sistema.

8 Clique em **Concluir**.

Adicionando um registro A do host

Nota: Esse processo é opcional. Adicione um registro do host A somente quando sua rede não tiver um servidor DNS principal que gerencia os registros de host para clientes em sua rede. Você também pode adicionar um registro A de host quando sua organização não permitir que atualizações dinâmicas ocorram no servidor DNS principal.

- 1 No servidor DNS primário, navegue até a janela Ferramentas administrativas do Windows e clique em **DNS**.

Nota: O servidor DNS primário é o servidor DNS principal de sua organização ou o novo servidor DNS que você está instalando.

- 2 Expanda o nome do host do seu servidor, clique com o botão direito do mouse no domínio que é criado na zona de pesquisa direta e clique em **Novo Host (A) > Avançar**.

- 3 Especifique o nome do host e o endereço IP do servidor LPM.

Nota: Em um sistema empresarial, certifique-se de que o servidor LPM esteja executando uma função do balanceador de carga e que seu endereço IP seja estático.

- 4 Selecione **Criar registro de ponteiro associado (PTR) > Adicionar host**.

Outras considerações

Os registros do host A nas zonas de pesquisa direta e reversa são criados automaticamente nos seguintes cenários:

- Ao entrar no domínio do Active Directory
- Quando o servidor DNS não é membro do domínio do Active Directory e são permitidas atualizações dinâmicas

Ao criar registros de host A em uma zona ou subdomínio, especifique apenas o nome do host do servidor e não o nome de domínio totalmente qualificado.

Adicionando um registro de nome canônico (CNAME)

Nota: Esse processo é opcional. Adicione um registro CNAME somente quando tiver as entradas DNS de um servidor existente e quiser usar o **lpm-airprint** como um alias para o servidor.

- 1 No servidor DNS primário, navegue até a janela Ferramentas administrativas do Windows e clique em **DNS**.

Nota: O servidor DNS primário é o servidor DNS principal de sua organização ou o novo servidor DNS que você está instalando.

- 2 Expanda o nome do host do seu servidor, clique com o botão direito do mouse no domínio que é criado na zona de pesquisa direta e clique em **Novo alias (CNAME) > Avançar**.

- 3 Especifique o nome do alias e o nome de domínio totalmente qualificado do servidor.

- 4 Clique em **OK**.

Adicionando um subdomínio **_tcp**

- 1 Na janela Ferramentas administrativas do Windows, clique em **DNS**.
- 2 Expanda o nome do host do servidor, clique com o botão direito do mouse no domínio que é criado na zona de pesquisa direta e clique em **Novo domínio**.
- 3 Na caixa de diálogo Novo domínio DNS, digite **_tcp**.
- 4 Clique em **OK**.

Adicionando um subdomínio **_ipp**

- 1 Na janela Ferramentas administrativas do Windows, clique em **DNS**.
- 2 Expanda o nome do host do servidor, clique com o botão direito no subdomínio **_tcp** depois da zonas de pesquisa direta e clique em **Novo domínio**.
- 3 Na caixa de diálogo Novo domínio DNS, digite **_ipp**.
- 4 Clique em **OK**.

Adicionando um subdomínio **_sub**

- 1 Na janela Ferramentas administrativas do Windows, clique em **DNS**.
- 2 Expanda o nome do host do seu servidor e, em seguida, expanda o subdomínio **_tcp** seguindo a zona de pesquisa direta.
- 3 Clique com o botão direito do mouse no subdomínio **_ipp** e clique em **Novo domínio**.
- 4 Na caixa de diálogo Novo domínio DNS, digite **_sub**.
- 5 Clique em **OK**.

Adicionando o registro **_universal PTR**

- 1 Na janela Ferramentas administrativas do Windows, clique em **DNS**.
- 2 Expanda o nome do host do seu servidor e, em seguida, expanda os subdomínios **_tcp** e **_ipp** seguindo a zona de pesquisa direta.
- 3 Clique com o botão direito do mouse no subdomínio **_sub** e, em seguida, clique em **Outros novos registros**.
- 4 Na caixa de diálogo Tipo de registro do recurso, selecione **Ponteiro (PTR)** e clique em **Criar registro**.
- 5 No campo Endereço IP do host, digite **_universal**.
- 6 No campo Nome do host, digite o nome do host no seguinte formato:
hostname._ipp._tcp.domain.com

Onde:

- **hostname** é o nome do host do servidor usado ao criar o registro A do host.

Nota: Use o nome de host do servidor correto no registro PTR para o domínio `_sub` e nos registros PTR, SRV e TXT para o domínio `_ipp`.

- **domain** é o nome de domínio da sua organização.

7 Clique em **OK**.

Adicionando registros PTR, SRV e TXT

- 1** Na janela Ferramentas administrativas do Windows, clique em **DNS**.
- 2** Expanda o nome do host do seu servidor e, em seguida, expanda o subdomínio `_tcp` seguindo a zona de pesquisa direta.
- 3** Clique com o botão direito no subdomínio `_ipp` e, em seguida, clique em **Outros novos registros**.
- 4** Na caixa de diálogo Tipo de registro do recurso, execute um dos seguintes procedimentos:

Para PTR

- Selecione **Ponteiro (PTR)** e clique em **Criar registro**
- Deixe o campo Endereço IP do host em branco.
- No campo Nome do host, digite o nome do host no seguinte formato:
`hostname._ipp._tcp.domain.com`

Onde:

- **hostname** é o nome do host do servidor usado ao criar o registro A do host.

Nota: Use o nome de host do servidor correto no registro PTR para o domínio `_sub` e nos registros PTR, SRV e TXT para o domínio `_ipp`.

- **domain** é o nome de domínio da sua organização.

Para SRV

- Selecione **Local de serviço (SRV)** e clique em **Criar registro**
- No campo Serviço, digite o nome do host do servidor.
- No campo Protocolo, digite **`_ipps`**.
- Certifique-se de que os campos Prioridade e Peso estejam definidos como **0**.
- No campo Número da porta, digite **631**.
- No campo Host que oferece este serviço, digite o nome de domínio totalmente qualificado do servidor LPM.

Para TXT

- Selecione **Texto (TXT)** e clique em **Criar registro**
- No campo Nome do registro, digite o nome do host do servidor.
- Na seção Texto, especifique os pares de chave e valor corretos.

Exemplo de pares de chave e valor (subdomínio `_ipp`)

```
txtvers=1  
qtotal=1
```

```
product=(Lexmark Print server version 1.0)
note=Physical location to advertise
pdl=image/urf,application/pdf,image/jpeg,application/octet-stream
adminurl=http://SERVERIPADDRESS:9780/lpm/config
priority=0
rp=lpm/ipp/print
URF=V1.4,CP1,PQ3-4-5,RS300-600,MT1-2-3-4-5-6-8-10-11-12-13,W8,ADOBERGB24,DEVRGB24,DEVW8,SRGB24,IS1,IFU0,OB10
Color=T
Duplex=T
Scan=F
Fax=F
Binary=T
Transparent=T
Copies=T
Collate=T
ty=Lexmark Print server version 1.0
UUID=b15525c7-8885-4279-a0a2-2ec669b9fbaa
TLS=1.2
kind=document
PaperMax=<legal-A4
air=none
```

Nota: Os pares de chave e valor da janela Registro do DNS no portal de configuração do seu servidor (<http://serverIPaddress:9780/lpm/config>) aplica-se aos subdomínios `_ipp` e `_ipps`. No entanto, o valor da chave **air=** deve ser **none** e o par de chave e valor **printer-type=** deverá ser omitido no registro `_ipps` TXT.

5 Clique em **OK**.

Adicionando um subdomínio `_ipps`

- 1 Na janela Ferramentas administrativas do Windows, clique em **DNS**.
- 2 Expanda o nome do host do servidor, clique com o botão direito no subdomínio `_tcp` depois da zonas de pesquisa direta e clique em **Novo domínio**.
- 3 Na caixa de diálogo Novo domínio DNS, digite `_ipps`.
- 4 Clique em **OK**.

Adicionando um subdomínio `_sub` para subdomínio `_ipps`

- 1 Na janela Ferramentas administrativas do Windows, clique em **DNS**.
- 2 Expanda o nome do host do seu servidor e, em seguida, expanda o subdomínio `_tcp` seguindo a zona de pesquisa direta.
- 3 Clique com o botão direito do mouse no subdomínio `_ipps` e clique em **Novo domínio**.
- 4 Na caixa de diálogo Novo domínio DNS, digite `_sub`.
- 5 Clique em **OK**.

Adicionando registros `_universal PTR` para subdomínio `_sub`

- 1 Na janela Ferramentas administrativas do Windows, clique em **DNS**.
- 2 Expanda o nome do host do seu servidor e, em seguida, expanda os subdomínios `_tcp` e `_ipps` seguindo a zona de pesquisa direta.

- 3 Clique com o botão direito do mouse no subdomínio `_sub` e, em seguida, clique em **Outros novos registros**.
- 4 Na caixa de diálogo Tipo de registro do recurso, selecione **Ponteiro (PTR)** e clique em **Criar registro**.
- 5 No campo Endereço IP do host, digite `_universal`.
- 6 No campo Nome do host, digite o nome do host no seguinte formato:
`hostname._ipps._tcp.domain.com`
Onde:
 - **`hostname`** é o nome do host do servidor usado ao criar o registro A do host.
Nota: Use o nome de host do servidor correto no registro PTR para o domínio `_sub` e nos registros PTR, SRV e TXT para o domínio `_ipps`.
 - **`domain`** é o nome de domínio da sua organização.
- 7 Clique em **OK**.

Adicionando os registros PTR, SRV e TXT para subdomínio `_ipps`

- 1 Na janela Ferramentas administrativas do Windows, clique em **DNS**.
- 2 Expanda o nome do host do seu servidor e, em seguida, expanda o subdomínio `_tcp` seguindo a zona de pesquisa direta.
- 3 Clique com o botão direito no subdomínio `_ipps` e, em seguida, clique em **Outros novos registros**.
- 4 Na caixa de diálogo Tipo de registro do recurso, execute um dos seguintes procedimentos:

Para PTR

- a Selecione **Ponteiro (PTR)** e clique em **Criar registro**
- b Deixe o campo Endereço IP do host em branco.
- c No campo Nome do host, digite o nome do host no seguinte formato:
`hostname._ipps._tcp.domain.com`

Onde:

- **`hostname`** é o nome do host do servidor usado ao criar o registro A do host.
Nota: Use o nome de host do servidor correto no registro PTR para o domínio `_sub` e nos registros PTR, SRV e TXT para o domínio `_ipps`.
- **`domain`** é o nome de domínio da sua organização.

Para SRV

- a Selecione **Local de serviço (SRV)** e clique em **Criar registro**
- b No campo Serviço, digite o nome do host do servidor.
- c No campo Protocolo, digite `_ipps`.
- d Certifique-se de que os campos Prioridade e Peso estejam definidos como **0**.
- e No campo Número da porta, digite **443**.
- f No campo Host que oferece este serviço, digite o nome de domínio totalmente qualificado do servidor LPM.

Para TXT

- a Selecione **Texto (TXT)** e clique em **Criar registro**
- b No campo Nome do registro, digite o nome do host do servidor.
- c Na seção Texto, especifique os pares de chave e valor corretos.

Exemplo de pares de chave e valor (subdomínio _ipp)

```
txtvers=1
qttotal=1
product=(Lexmark Print server version 1.0)
note=Physical location to advertise
pdl=image/urf,application/pdf,image/jpeg,application/octet-stream
adminurl=http://SERVERIPADDRESS:9780/lpm/config
priority=0
rp=lpm/ipp/print
URF=V1.4,CP1,PQ3-4-5,RS300-600,MT1-2-3-4-5-6-8-10-11-12-13,W8,ADOBERGB24,DEVRGB24,DEVW8,SRGB24,IS1,IFU0,OB10
Color=T
Duplex=T
Scan=F
Fax=F
Binary=T
Transparent=T
Copies=T
Collate=T
ty=Lexmark Print server version 1.0
UUID=b15525c7-8885-4279-a0a2-2ec669b9fbaa
TLS=1.2
kind=document
PaperMax=<legal-A4
air=username,password
printer-type=0x4C0901C
```

Nota: Os pares de chave e valor da janela Registro do DNS no portal de configuração do seu servidor (<http://serverIPaddress:9780/lpm/config>) aplica-se aos subdomínios _ipp e _ipps. No entanto, o valor da chave **air=** deve ser **username,password** e o par de chave e valor **printer-type=** deverá ser adicionado no registro _ipps TXT.

5 Clique em **OK**.

Adicionando um subdomínio _udp

- 1 Na janela Ferramentas administrativas do Windows, clique em **DNS**.
- 2 Expanda o nome do host do servidor, clique com o botão direito do mouse no domínio que é criado na zona de pesquisa direta e clique em **Novo domínio**.
- 3 Na caixa de diálogo Novo domínio DNS, digite **_udp**.
- 4 Clique em **OK**.

Adicionando um subdomínio _udp-sd

- 1 Na janela Ferramentas administrativas do Windows, clique em **DNS**.
- 2 Expanda o nome do host do servidor, clique com o botão direito no subdomínio _udp depois da zonas de pesquisa direta e clique em **Novo domínio**.
- 3 Na caixa de diálogo Novo domínio DNS, digite **_dns-sd**.
- 4 Clique em **OK**.

Adicionando os registros **_services**, **b** e **lb PTR** para subdomínio **_dns-sd**

- 1 Na janela Ferramentas administrativas do Windows, clique em **DNS**.
- 2 Expanda o nome do host do seu servidor e, em seguida, expanda o subdomínio **_udp** seguindo a zona de pesquisa direta.
- 3 Clique com o botão direito no subdomínio **_dns-sd** e, em seguida, clique em **Outros novos registros**.
- 4 Na caixa de diálogo Tipo de registro do recurso, execute um dos seguintes procedimentos:

For **_ipp**

- a Selecione **Ponteiro (PTR)** e clique em **Criar registro**
- b No campo Endereço IP do host, digite **_services**.
- c No campo Nome do host, digite **_ipp._tcp.domain.com**, onde **domain** é o nome do domínio de sua organização.

For **_ipps**

- a Selecione **Ponteiro (PTR)** e clique em **Criar registro**
- b No campo Endereço IP do host, digite **_services**.
- c No campo Nome do host, digite **_ipps._tcp.domain.com**, onde **domain** é o nome do domínio de sua organização.

Para **b** e **lb**

- a Selecione **Ponteiro (PTR)** e clique em **Criar registro**
- b No Endereço IP do host, digite **b** ou **lb**, respectivamente.
- c No campo Nome do host, digite o nome do domínio da sua organização.

- 5 Clique em **OK**.

Configurando um encaminhador de DNS

Em ambientes de rede em que servidores DNS primários ou secundários estão instalados, crie um encaminhador para o novo servidor DNS. O novo servidor DNS deve ficar onde os registros de recursos para o anúncio do AirPrint e a descoberta de serviços são mantidos. O encaminhador permite que os dispositivos AirPrint localizem o servidor LPM sem adicionar os registros necessários para o anúncio do AirPrint aos servidores DNS existentes. Não é necessário atualizar o endereço IP dos servidores DNS primários e secundários nos dispositivos ou computadores cliente.

Nota: Não é necessário configurar um encaminhador de DNS ao adicionar os registros de recursos a um servidor DNS principal. Também não é necessário quando a instalação do novo servidor é o único servidor DNS de rede. Para obter mais informações sobre seu ambiente, entre em contato com o administrador do sistema.

- 1 No servidor DNS primário ou secundário, navegue até a janela Ferramentas administrativas do Windows e clique em **DNS**.

Nota: O servidor DNS primário é o servidor DNS principal de sua organização ou o novo servidor DNS que você está instalando.

- 2 Clique com o botão direito do mouse no nome do host do servidor e clique em **Propriedades**.
- 3 Na guia Encaminhadores, clique em **Editar**.

- 4 No campo Lista de endereços IP do encaminhador do domínio selecionado, especifique o endereço IP da instalação do novo servidor.
- 5 Clique em **Adicionar**.

Configurando o BIND

- 1 No Windows Explorer, navegue até a pasta de instalação do BIND e abra a pasta **etc**.
- 2 Abra o arquivo **named.conf** e adicione a seguinte linha:

```
options { forwarders { DNSserver; }; forward only; };
```

Onde **DNSserver** é o endereço IP do servidor DNS que contém os registros de recursos adequados do AirPrint.
- 3 Salve o arquivo.

Delegando um domínio

Em ambientes de rede em que servidores DNS primários ou secundários estão instalados, crie um mapa de delegação do novo domínio para o novo servidor DNS. O novo servidor DNS deve ficar onde os registros de recursos para o anúncio do AirPrint e a descoberta de serviços são mantidos. O mapeamento de delegação permite que os dispositivos AirPrint localizem o servidor LPM sem adicionar os registros necessários para o anúncio do AirPrint aos servidores DNS existentes. Certifique-se de que o endereço IP do novo servidor DNS seja adicionado à lista de servidores DNS nos dispositivos ou computadores clientes.

Nota: Não é necessário configurar uma delegação ao adicionar os registros de recursos a um servidor DNS principal. Também não é necessário quando a instalação do novo servidor é o único servidor DNS de rede. Para obter mais informações sobre seu ambiente, entre em contato com o administrador do sistema.

- 1 No servidor DNS primário ou secundário, navegue até a janela Ferramentas administrativas do Windows e clique em **DNS**.
Nota: O servidor DNS primário é o servidor DNS principal de sua organização ou o novo servidor DNS que você está instalando.
- 2 Clique com o botão direito do mouse na zona ou no domínio em que deseja criar uma delegação e clique em **Nova Delegação > Avançar**.
- 3 Especifique o nome do subdomínio a ser delegado e clique em **Avançar > Adicionar**.
- 4 Especifique o endereço IP do servidor DNS que contém os registros de recursos AirPrint apropriados para o subdomínio e clique em **Ok**.
- 5 Clique em **Concluir**.

Configurando os servidores BIND para o anúncio do AirPrint

Nota: Verifique se o servidor está configurado com um endereço IP estático e se você instalou o BIND.

Criando arquivos de chaves

- 1 No prompt de comando, navegue até a pasta de instalação do BIND. Por exemplo, **cd C:\dns**.
- 2 Alterne para o diretório bin. Por exemplo, **cd bin**.

- 3 Digite **rndc-confgen -a** e pressione **Enter**.
- 4 Digite **rndc-confgen >..\etc\rndc.conf** e pressione **Enter**.

Criando arquivos named.conf

- 1 No prompt de comando, navegue até a pasta de instalação do BIND. Por exemplo, **cd C:\dns**.
- 2 Alterne para o diretório etc. Por exemplo, **cd etc**.
- 3 Digite **start notepad named.conf** e pressione **Enter**.
- 4 Quando solicitado a criar um arquivo, clique em **Sim**.
- 5 Na parte superior do arquivo, digite **options { directory dir-install; };**, onde **dir-install** é o diretório de instalação do BIND e pressione **Enter**.
- 6 No Windows Explorer, navegue até a pasta de instalação do BIND e abra a pasta **etc**.
- 7 Abra o arquivo **rndc.conf** e copie o texto seguindo a linha **# Use with the following named.conf..**
- 8 Abra o arquivo **named.conf** e cole o texto após a linha **options {directory...**
- 9 Remova **#** de todas as linhas, exceto das linhas **Use with the following... e End of named.conf.**
- 10 Clique em **Arquivo > Sair > Salvar**.

Criando arquivos de zona de pesquisa direta

Nota: Verifique se você tem o nome de domínio e o endereço IP do seu servidor DNS.

- 1 No prompt de comando, navegue até a pasta de instalação do BIND. Por exemplo, **cd C:\dns**.
- 2 Alterne para o diretório etc. Por exemplo, **cd etc**.
- 3 Digite **start notepad db.domain**, onde **domain** é o nome do domínio do seu servidor e pressione **Enter**.
- 4 Quando solicitado a criar um arquivo, clique em **Sim**.
- 5 No novo arquivo de zona, adicione o seguinte em **negrito**:

```

$TTL 3600
@ IN SOA lpm-airprint.domain.com. unused-email (1 10800 3600 604800 60)
@ IN NS lpm-airprint.domain.com.
lpm-airprint.domain.com. IN A 192.168.1.10
b._dns-sd._udp IN PTR @
lb._dns-sd._udp IN PTR @
_services.dns-sd._udp IN PTR _ipp._tcp.domain.com.
_services.dns-sd._udp IN PTR _ipps._tcp.domain.com.
_universal._sub._ipp._tcp IN PTR lpm-airprint._ipp._tcp.domain.com.
_universal._sub._ipps._tcp IN PTR lpm-airprint._ipps._tcp.domain.com.

_ipp._tcp IN PTR lpm-airprint._ipp._tcp.domain.com.
lpm-airprint._ipp._tcp IN SRV 0 0 631 lpm-airprint.domain.com.
lpm-airprint._ipp._tcp IN TXT "txtvers=1" "qtotal=1" "product=Lexmark Print server version
1.0" "note=Physical location to
advertise" "pdl=image/urf,application/pdf,image/jpeg,application/octet-
stream" "adminurl=http://SERVERIPADDRESS:
9780/lpm/config" "priority=0" "rp=lpm/ipp/print" "URF=V1.4,CP1,PQ3-4-5,RS300-600,MT1-2-3-4-5-
6-8-10-11-12-13,W8,ADOBERGB24,DEVRGB24,DEVW8,SRGB24,IS1,IFU0,OB10" "Color=T" "Duplex=T" "Scan
=F" "Fax=F" "Binary=T" "Transparent=T" "Copies=T" "Collate=T" "ty=Lexmark Print server version
1.0" "UUID=b15525c7-8885-4279-
a0a2-2ec669b9fbaa" "TLS=1.2" "kind=document" "PaperMax=<legal-A4" "air=none"

```

```
_ipp._tcp IN PTR lpm-airprint._ipp._tcp.domain.com.
lpm-airprint._ipp._tcp IN SRV 0 0 443 lpm-airprint.domain.com.
lpm-airprint._ipp._tcp IN TXT "txtvers=1" "qtotal=1" "product=Lexmark Print server version
1.0" "note=Physical location to
advertise" "pdl=image/urf,application/pdf,image/jpeg,application/octet-
stream" "adminurl=http://SERVERIPADDRESS:
9780/lpm/config" "priority=0" "rp=lpm/ipp/print" "URF=V1.4,CP1,PQ3-4-5,RS300-600,MT1-2-3-4-5-
6-8-10-11-12-13,W8,ADOBERGB24,DEVRGB24,DEVW8,SRGB24,IS1,IFU0,OB10" "Color=T" "Duplex=T" "Scan
=F" "Fax=F" "Binary=T" "Transparent=T" "Copies=T" "Collate=T" "ty=Lexmark Print server version
1.0" "UUID=b15525c7-8885-4279-
a0a2-2ec669b9fbaa" "TLS=1.2" "kind=document" "PaperMax=<legal-A4" "air=username,password" "prin
ter-type=0x4C0901C"
```

Onde:

- **lpm-airprint.domain.com** é o nome de domínio totalmente qualificado de seu servidor.
- **192.168.1.10** é o endereço IP do seu servidor.
- **lpm-airprint** é o nome de host do seu servidor.

Nota: Os pares de chave e valor estão listados na janela Registro do DNS no portal de configuração do seu servidor (<http://serverIPaddress:9780/lpm/config>). Certifique-se de que os parêntesis extras para os pares chave e valor de **product=** sejam removidos.

6 Salve o arquivo.

Criando arquivos de zona de pesquisa reversa

Nota: Verifique se você tem o nome de domínio e o endereço IP do seu servidor DNS.

- 1 No prompt de comando, navegue até a pasta de instalação do BIND. Por exemplo, **cd C:\dns**.
- 2 Alterne para o diretório etc. Por exemplo, **cd etc**.
- 3 Digite **start notepad db.domain.in-addr.arpa**, onde **domain** significa os três primeiros octetos do endereço IP do seu servidor na ordem reversa, e pressione **Enter**.
- 4 Quando solicitado a criar um arquivo, clique em **Sim**.
- 5 No novo arquivo de zona, adicione o seguinte:

```
$TTL 3600
@ IN SOA lpm-airprint.domain.com. unused-email (1 10800 3600 604800 60)
@ IN NS lpm-airprint.domain.com.
20 IN PTR lpm-airprint.domain.com.
```

Onde:

- **lpm-airprint.domain.com** é o nome de domínio totalmente qualificado de seu servidor.
- **20** é o último octeto do endereço IP do seu servidor.

Notas:

- Se houver anúncios AirPrint duplicados nos dispositivos cliente ao usar BIND no Linux ou Unix no arquivo db.domain, remova a linha **_universal._sub._ipp._tcp IN PTR lpm-airprint._ipp._tcp.domain.com**.
- Se ocorrerem limitações de caracteres ao usar ferramentas GUI para adicionar registros DNS a um servidor BIND, reduza os pares de chave e valor para **air=**, **pdl=**, **qtotal=**, **rp=**, **tls=** e **urf=**.
- Se houver estações de trabalho cliente Mac OS X 10.10 ou posterior na rede, adicione os pares de chave e valor **Color=** e **Duplex=**. A partir do Mac OS X 10.10, dependendo do valor de **Color=** e

de **Duplex=**, as configurações de impressão colorida e frente e verso para uma impressora AirPrint estão desativadas.

6 Salve o arquivo.

Referenciando arquivos de zona no arquivo named.conf

Nota: O arquivo de zona pode não estar na mesma pasta que o arquivo named.conf.

1 No Windows Explorer, navegue até a pasta de instalação do BIND e abra a pasta **etc**.

2 Abra o arquivo **named.conf** e adicione o seguinte após a linha **options {directory...}**:

```
zone "domain.com." { type master; file "db.domain"; allow-update { any; }; };
zone "1.168.192.in-addr.arpa" { type master; file "db.1.168.192.in-addr.arpa"; allow-
update { any; }; };
```

Notas:

- O valor após o elemento **arquivo** é o caminho relativo para o arquivo de zona. O caminho e o nome do arquivo devem estar corretos com base no arquivo de zona que você criou. A chave **allow-update** permite que os clientes adicionem ou atualizem seus registros DNS, conhecidos como Dynamic Update.
- Permitir atualizações dinâmicas somente ao adicionar a nova zona a um servidor DNS principal ou quando a instalação do novo servidor for o único servidor DNS de rede. Para obter mais informações sobre seu ambiente, entre em contato com o administrador do sistema.

3 Salve o arquivo.

Iniciando o serviço ISC BIND

Depois de os seguintes itens terem sido criados, inicie o serviço ISC BIND:

- Arquivos de chaves
- Arquivos de zona
- arquivo named.conf

Nota: Certifique-se de que o tipo de inicialização do serviço esteja definido como **Automático**.

1 Na janela Ferramentas administrativas do Windows, clique em **Serviços**.

2 Clique com o botão direito do mouse no serviço ISC BIND e clique em **Propriedades**.

3 Na guia Fazer logon, defina Fazer logon como para **Conta local do sistema** e clique em **OK**.

4 Clique com o botão direito do mouse no serviço ISC BIND e clique em **Iniciar**.

Outras considerações para a configuração do servidor DNS

As zonas, domínios e registros de recursos para anúncio do AirPrint podem ser adicionados ao servidor DNS principal da sua empresa. Esses domínios e registros de recursos também podem ser adicionados a uma zona existente. Os clientes configurados para usar esse servidor DNS podem descobrir o servidor que está usando o AirPrint quando os seguintes forem especificados nas propriedades da rede:

- Endereço IP do servidor DNS
- Domínios de pesquisa

No entanto, recomendamos instalar a função DNS no servidor LPM e adicionar as zonas, domínios e registros apropriados a esse servidor. Especifique esse servidor como um servidor DNS secundário ou configure um encaminhador no servidor DNS principal usando o endereço IP do servidor LPM.

Transferências de zonas

As transferências de zonas podem ser consideradas um risco à segurança. Essas transferências não devem ocorrer entre o servidor DNS principal e o servidor LPM. Configurar um encaminhador ou uma delegação impede as transferências de zona entre o servidor DNS principal e o servidor LPM.

Nota: Para obter mais informações sobre seu ambiente, entre em contato com o administrador do sistema.

Configuração do cliente

Você pode configurar o seguinte com o endereço IP do servidor DNS configurado com um encaminhador para o servidor DNS. O servidor DNS deve ficar onde os registros de recursos para o anúncio do AirPrint e a descoberta de serviços são mantidos. Verifique se o dispositivo móvel iOS contém a zona ou o nome de domínio correto como um domínio de pesquisa. Por exemplo, **domain.com**. Essas definições podem ser configuradas no dispositivo móvel usando um servidor DHCP ou editando manualmente as definições dessa rede específica:

- Dispositivos móveis
- Computadores Macintosh

Nota: Para obter mais informações sobre seu ambiente, entre em contato com o administrador do sistema.

Criando perfis usando o Apple Configurator

Um dispositivo AirPrint ou um servidor AirPrint pode ser implantado em um dispositivo móvel usando um perfil.

Nota: Os perfis do AirPrint são aplicáveis somente em dispositivos móveis com iOS 7 ou posterior.

- 1 A partir do computador Macintosh, inicie a ferramenta Apple Configurator.
- 2 Clique em **Supervisionar**.
- 3 Selecione **Todos os dispositivos** > **+** > **Criar novo perfil**.
- 4 Selecione **AirPrint** e clique em **Configurar**.
- 5 Na janela AirPrint, clique **+**.
- 6 Execute uma das seguintes opções:

Configuração manual

- a No menu Configurar impressora, selecione **Manualmente** e digite o endereço IP do balanceador de carga.
- b No campo Caminho do recurso, digite **lpm/ipp/print**.

Configuração do LPM

Nota: As instruções a seguir são aplicáveis somente quando o computador Macintosh estiver na mesma sub-rede que o servidor do AirPrint. Você também deve ativar a descoberta Bonjour no portal do LPM na Web.

- a** No menu Configurar impressora, selecione **Gerenciamento de impressão da Lexmark** e digite o endereço Ipv4 ou Ipv6 do balanceador de carga.
- b** No campo Caminho do recurso, verifique se **/lpm/ipp/print** foi inserido.

Nota: Você pode adicionar vários dispositivos AirPrint a um perfil.

- 7** Na janela Supervisionar, selecione o perfil e, em seguida, exporte-o.
- 8** Digite um nome exclusivo para o perfil e especifique o local.
- 9** Clique em **Salvar**.

Para instalar o perfil em um dispositivo móvel, faça o seguinte:

- Use a ferramenta Apple Configurator
- Envie o perfil por e-mail para o dispositivo móvel como um anexo
- Implante o perfil usando uma ferramenta de gerenciamento de dispositivos móveis

Entendendo as ferramentas de linha de comando para configuração do servidor DNS

- **NSlookup** — Permite resolver nomes nas zonas de pesquisa direta e reversa. Na linha de comando de um computador Windows ou Macintosh, siga um destes procedimentos:
 - Digite **nslookup IPaddress**, onde **IPaddress** é o endereço IP do servidor e pressione **Enter**. Certifique-se de que o nome de host correto seja retornado para indicar que os registros de host (A) foram criados com êxito.
 - Digite **nslookup HostName**, onde **HostName** é o endereço IP do servidor e pressione **Enter**. Certifique-se de que o endereço IP correto seja retornado para indicar que os registros de host (A) foram criados com êxito.
- **DNS-SD** — Permite visualizar uma lista de serviços anunciados do AirPrint e seus nomes de domínio associados. Você deve estar na mesma sub-rede de rede que o servidor para visualizar os anúncios mDNS do servidor. Essa ferramenta permite verificar se os registros para o anúncio do AirPrint foram criados corretamente para a zona ou nome de domínio apropriado.

Com o Bonjour SDK instalado no computador Windows, na linha de comando, digite **dns-sd -B _ipp._tcp**.

Para verificar os detalhes de um serviço de impressora anunciado, na linha de comando, digite o seguinte:

```
dns-sd -L HostName _ipps._tcp DomainName
```

Onde:

- **HostName** é o nome do host do seu ambiente.
- **HostName** é o nome de domínio do seu ambiente.

Nota: Para evitar conflitos com o Bonjour Service usado para anúncios mDNS, não instale o Bonjour SDK (ou Bonjour para Windows) no servidor LPM.

- **DIG** — Permite verificar se os registros de recursos estão corretos de uma sessão de terminal em um computador Macintosh. A seguir estão exemplos de comandos DIG:
 - **dig -t PTR _ipps._tcp.domain.com**
Este comando retorna o nome do host para o registro PTR na seção **Atendimento** da resposta.
 - **dig -t SRV lpm-airprint._ipps._tcp.domain.com**
Esse comando retorna as informações de prioridade, peso, porta e nome do host para o registro SRV na seção **Atendimento** da resposta.
 - **dig -t TXT lpm-airprint._ipps._tcp.domain.com**
Esse comando retorna os pares chave e valor para o registro TXT na seção **Atendimento** da resposta.
 - **dig -x 192.168.1.10**
Esse comando executa uma pesquisa direta. Ele retorna o nome do host na seção **Atendimento**, conforme definido na zona de pesquisa direta para o endereço IP de amostra **192.168.1.10**.
 - **dig lpm-airprint.domain.com**
Esse comando executa uma pesquisa reversa. Ele retorna o endereço IP na seção **Atendimento**, conforme definido na zona de pesquisa reversa para o nome do host de amostra **lpm-airprint.domain.com**.

Configurando a Liberação de impressão com IDEAS

- 1 Instale os adaptadores rf IDEAS Ethernet 241. Para obter mais informações, consulte "[Instalando o adaptador rf IDEAS Ethernet 241](#)" na página 135.
- 2 Configure os adaptadores rf IDEAS Ethernet 241.
 - Para obter mais informações sobre como usar a ferramenta de descoberta, consulte "[Configurando rf IDEAS Ethernet 241 usando a ferramenta de descoberta rf IDEAS](#)" na página 135.
 - Para obter mais informações sobre como usar a ferramenta de Gerenciamento do adaptador de liberação de impressão da Lexmark, consulte "[Configurando o rf IDEAS Ethernet 241 usando a ferramenta Gerenciamento do adaptador do Lexmark Print Release](#)" na página 135.
- 3 Se necessário, configure os leitores de crachá do rf IDEAS. Para obter mais informações, consulte "[Configurando os leitores de crachá do rf IDEAS](#)" na página 136.
- 4 Configure os perfis dos clientes. Para obter mais informações, consulte "[Configurando perfis de clientes](#)" na página 136.
- 5 Configure a autenticação do usuário. Para obter mais informações, consulte "[Configurando autenticação do usuário](#)" na página 137.
- 6 Configure os recursos do Console de gerenciamento de impressão da Lexmark. Para obter mais informações, consulte "[Configurando os recursos do Console de gerenciamento de impressão](#)" na página 137.
- 7 Defina o servidor LDD como on-line. Para obter mais informações, consulte "[Alterando o status do servidor](#)" na página 48.

Nota: Após a configuração, o dispositivo rf IDEAS é reinicializado e pode fazer com que seu endereço IP mude. Recomendamos realizar uma pesquisa de sub-rede novamente após configurá-lo.

Instalando o adaptador rf IDEAS Ethernet 241

- 1 Do seu computador, conecte a porta de rede rf IDEAS Ethernet 241 RJ-45 à sua rede.
- 2 Conecte a porta da impressora rf IDEAS Ethernet 241 RJ-45 à porta de rede da sua impressora.
- 3 Conecte o leitor de crachás à porta serial rf IDEAS Ethernet 241 ou à porta do leitor de cartões USB.

Configurando rf IDEAS Ethernet 241 usando a ferramenta de descoberta rf IDEAS

Notas:

- A ferramenta de descoberta do rf IDEAS requer o firmware versão 2.02 ou posterior.
 - Recomendamos o uso dessa ferramenta ao implantar em muitas impressoras.
- 1 No seu computador, crie um arquivo contendo o endereço IP de todos os adaptadores rf IDEAS Ethernet 241.

Arquivo de exemplo

```
192.168.0.3 192.168.0.120 192.168.24.3 192.168.25.6
```

- 2 Execute a ferramenta de descoberta e carregue o arquivo que contém o endereço IP de todos os adaptadores rf IDEAS Ethernet 241.
- 3 Crie um arquivo HTML para indicar o rf IDEAS Ethernet 241 para o servidor LPM.

Nota: Um arquivo de exemplo é fornecido pelo rf IDEAS.

- 4 Certifique-se de que o seguinte seja adicionado ao arquivo HTML:

```
data_serv_addr=<LB IP Address> data_serv_port=9780 data_str=/lmc/rws/jsapi/v1/rfideas?  
profile=RFIDEas&cardid=$1&mac=$2&luid=$3&seq=$4&ip=$5 data_retry_count=10  
data_retry_sleep=2 data_long_beep=2 data_shrt_beep=5
```

- 5 Salve o arquivo HTML em um compartilhamento da Web.
- 6 Na ferramenta de descoberta, digite o URL de compartilhamento da Web.
- 7 Selecione as impressoras e clique em **Configurar dispositivos 241**.

Nota: A definição **data_serv_port** não aparece na lista das 241 Definições de configuração.

Configurando o rf IDEAS Ethernet 241 usando a ferramenta Gerenciamento do adaptador do Lexmark Print Release

- 1 No seu computador, crie um arquivo contendo o endereço IP de todos os adaptadores rf IDEAS Ethernet 241. No seu servidor LPM, inicie o Gerenciamento do adaptador de liberação de impressão. Execute um dos seguintes procedimentos:
 - Navegue até a pasta **<install-Dir>\ThirdPartyConfig**, onde **<install-Dir>** é a pasta de instalação do LPM.
 - Na linha de comando, digite uma das opções a seguir:
 - **..jre\bin\java.exe -jar lpm-third-party-config*.jar**
 - **run.bat**

– **run**

- 2 Insira suas credenciais para o Console de gerenciamento de impressão.
- 3 No campo Endereço\Sub-rede de adaptadores, digite um endereço IP ou sub-rede para a descoberta da impressora e clique em **Pesquisar**.
Nota: Ao pesquisar uma sub-rede, usar o caractere curinga asterisco (*) no final do endereço IP para procurar todas as impressoras nessa sub-rede. Por exemplo, digitar **10.10.10.*** pesquisa todas as impressoras que foram descobertas na faixa de 10.10.10.1–10.10.10.255.
- 4 Selecione os adaptadores a serem usados com o aplicativo de Liberação de impressão da Lexmark e clique em **Configurar**.

Nota: Após a configuração, o dispositivo rf IDEAS é reinicializado. Esse processo pode fazer com que o endereço IP seja alterado. Se necessário, execute outra descoberta de impressora.

Configurando os leitores de crachá do rf IDEAS

- 1 No computador, execute o aplicativo rf IDEAS **PCProxConfig**.

Nota: Você também pode usar o aplicativo PCProxConfig para configurar o comprimento do bit do crachá. Para se conectar ao dispositivo rf IDEAS, use seu endereço IP, seguido do número da porta apropriada. Use a porta número 2000 para leitores de crachá seriais ou a porta número 2001 para leitores de crachá USB.

- 2 Conecte-se ao endereço IP de rf IDEAS Ethernet 241.
- 3 Clique na guia **Formato de dados**.
- 4 Defina o número de bits usados para o crachá.

Notas:

- Para mostrar o número do crachá, use um protocolo telnet usando o endereço IP do dispositivo rf IDEAS e, em seguida, digitalize o crachá.
- Para verificar a configuração do dispositivo rf IDEAS, use um protocolo telnet com seu endereço IP, seguido pelo número de porta telnet padrão 23. Esse processo permite verificar os valores para **data_serv_addr**, **data_serv_port** e **data_str**. O formato deve corresponder ao URL do balanceador de carga e à porta correta (9780).

Configurando perfis de clientes

- 1 No Console de gerenciamento da Lexmark, clique na guia **Grupos de clientes de software**.
- 2 Na seção Grupos de clientes do software, selecione **Liberação de impressão**.
- 3 Na seção Tarefas, selecione **Perfis de clientes**.
- 4 No campo Endereço, digite o endereço IP da impressora e o servidor de impressão do LPM.
- 5 Clique em **Adicionar > Salvar**.

Configurando autenticação do usuário

- 1 No Console de gerenciamento da Lexmark, clique na guia **Soluções**.
- 2 Na seção Soluções, selecione **PrintReleasev2**.
- 3 Na seção Tarefas, selecione **Configuração**.
- 4 No menu Autenticação do usuário, selecione **Crachá com pesquisa de LDAP** ou **Crachá com pesquisa de banco de dados**.
- 5 Clique em **Aplicar**.

Se o seu ambiente usa diferentes métodos de autenticação, como Autenticação por crachá e rf IDEAS Ethernet 241 ao mesmo tempo, configure uma autenticação local. Essa definição substitui a definição da solução de autenticação global. Para obter mais informações sobre como configurar definições de soluções globais ou locais, consulte o *Guia do administrador do Lexmark Document Distributor*.

Veja a seguir exemplos de cenários que você pode usar para seu ambiente de autenticação misto:

- Configure a definição da solução de autenticação global como **Fornecido pelo dispositivo**. Configure a definição da autenticação Grupo de clientes do software como **Crachá com pesquisa de LDAP** ou **Crachá com pesquisa de banco de dados**. Você também pode selecionar o método de autenticação de cliente de software apropriado para o seu ambiente.
- Configure a definição da solução de autenticação global como **Crachá com pesquisa de LDAP**. Você também pode selecionar o método de autenticação de cliente de software apropriado para seu ambiente e configurar a definição de autenticação Grupo de clientes do software como **Fornecido pelo dispositivo**.

Configurando os recursos do Console de gerenciamento de impressão

Execute uma das seguintes opções:

- Configure as cotas. Para mais informações, consulte ["Cotas" na página 100](#).
- Configure a lista de delegados. Para mais informações, consulte ["Delegados" na página 97](#).
- Configure as políticas. Para mais informações, consulte ["Políticas" na página 101](#).

Usando Liberação de impressão

Enviar trabalhos de impressão a partir do computador

- 1 Abra um arquivo ou imagem.
- 2 Selecione a opção de impressão e, então, selecione a fila de liberação de impressão.
- 3 Clique em **Imprimir**.
- 4 Se solicitado, digite seu endereço de e-mail e senha.

Nota: Se houver algum erro ou exceção que ocorra durante a solicitação, então JobSubmissionController insere o erro no arquivo Isas.log. Se necessário, altere o nível de registro de **informações** para **depuração**.

Liberação de trabalhos de impressão usando a impressora

- 1 Na impressora, encoste o crachá no leitor de cartão.

Para reconhecer o toque do crachá, o adaptador Ethernet 241 emite um bipe. Os seguintes bipes posteriores indicam o status da autenticação do cartão:

- **Três bipes curtos** — A comunicação entre o adaptador Ethernet 241 e a Liberação de impressão do Gerenciamento de impressão da Lexmark foi bem-sucedida. É feita uma solicitação para liberar os trabalhos de impressão em fila.
Nota: Se a conta de usuário não estiver configurada corretamente ou se os trabalhos em fila excederem as cotas do usuário, os trabalhos não serão impressos. Além disso, certifique-se de que o valor do ID do crachá na guia Crachá esteja configurado corretamente.
- **Dois bipes longos** — O endereço IP da impressora não é identificado. Certifique-se de que a conexão do adaptador Ethernet 241 com a impressora esteja funcionando corretamente.
- **Cinco bipes curtos e dois bipes longos** — A comunicação entre o adaptador Ethernet 241 e o servidor do Gerenciamento de impressão da Lexmark não foi bem-sucedida. Certifique-se de que o adaptador Ethernet 241 esteja configurado corretamente e de que sua conexão de rede esteja funcionando corretamente.
- **Nenhum bipe** — O servidor do Gerenciamento de impressão da Lexmark recebeu a solicitação para liberar os trabalhos de impressão em fila, mas não consegue responder. Certifique-se de que o sistema esteja configurado de forma correta.

2 Na tela inicial, toque em **Liberação de impressão**.

3 Selecione um ou mais trabalhos de impressão.

Nota: Para imprimir os trabalhos que foram delegados a você, toque , se necessário, selecione um nome de usuário e, em seguida, selecione os trabalhos de impressão.

4 Se necessário, altere as definições de impressão. Toque  ao lado do botão Imprimir, toque em **Alterar definições de impressão** e, em seguida, execute uma das seguintes opções:

- Toque em **Definições** e, em seguida, configure uma ou mais das seguintes opções:

- **Número de cópias**
- **Cor**

Nota: Não é possível alterar os trabalhos de impressão em preto e branco para coloridos na impressora para alguns formatos de arquivos.

- **Lados** — Os trabalhos de impressão são impressos apenas em um lado ou nos dois lados do papel.

- Toque em **Opções de acabamento** e configure qualquer uma das seguintes opções:

- **Grampear** — Os trabalhos impressos são grampeados.
- **Perfurar** — Os trabalhos impressos são perfurados.

Nota: A disponibilidade dessas configurações depende da configuração do seu Lexmark Print Management Client.

5 Toque em **Imprimir**.

Notas:

- O servidor de Liberação de impressão do Lexmark Print Management só tenta transmitir os trabalhos de impressão para a impressora conectada ao rf IDEAS Ethernet 241. O servidor não verifica se todos os trabalhos foram impressos com êxito. Se as cotas estiverem ativadas, elas serão atualizadas supondo que todos os trabalhos foram impressos com êxito.
- Se a impressora com o adaptador Ethernet 241 não for uma impressora colorida, mas o trabalho liberado for colorido, a cota de cores será atualizada. O servidor de Liberação de impressão do Gerenciamento

de impressão da Lexmark não verifica se a impressora tem capacidade de cor ou se a cor está ativada na impressora.

- Todos os trabalhos de impressão em fila são liberados para o usuário cujo crachá é deslizado, supondo que a autenticação por cartão seja bem-sucedida. Se as cotas estiverem ativadas, certifique-se de que a cota do usuário seja adequada para imprimir todos os trabalhos em fila.
- Se as cotas estiverem ativadas e o número total de páginas em fila exceder as cotas do usuário, os trabalhos não serão impressos. Aumente a cota ou exclua um ou mais trabalhos para imprimir os trabalhos em fila. Por exemplo, se ainda houver três páginas na cota, mas quatro trabalhos de uma página estiverem aguardando na fila de impressão, todos os trabalhos em fila não serão impressos.

Configurar o Agente de gerenciamento de impressora local para LPM

O componente do Rastreador de impressão (PT) do Agente de gerenciamento de impressora local (LPMA) deve saber determinadas informações para ser executado corretamente. Por exemplo, ele deve saber para onde enviar um relatório de trabalho. Essas informações são armazenadas em um arquivo de configuração chamado **PTConfiguration.ini**. Esse arquivo está localizado no diretório onde o serviço está instalado.

Nota: O LPMA está instalado no sistema cliente e não no servidor.

Veja a seguir um arquivo de configuração de amostra:

Arquivo de configuração de amostra

```
[CLIENT_VERSION] VERSION=1.0.0.1 [SERVER] BLACKOUT_DAYS=DISABLED BLACKOUT_TIME=DISABLED
CS_COST_CENTER=<cost_center> CS_CLIENT_ID=<clientID> CS_CLIENT_SECRET=<clientSecret>
CS_REPORT_URI=/api/2.0/jobs/directPrint/batch CS_TOKEN_URI=/idm/oauth/token
REPORT_SERVER_ADDRESS= REPORT_SERVER_PORT=9780 REPORT_SERVER_SECURE_CONNECTION=DISABLED
TOKEN_SERVER_ADDRESS= TOKEN_SERVER_PORT=9783 TOKEN_SERVER_SECURE_CONNECTION=ENABLED
TIMEOUT=30 [JOB_REPORT] RUN=ENABLED RUN_ON_STARTUP=ENABLED TASK_RUN_TIME=INTERVAL:120
INCLUDE_LOCAL_PRINTERS=ENABLED INCLUDE_NETWORK_PRINTERS=ENABLED [SNMP]
INCLUDE_NETWORK_PRINTERS=ENABLED
```

Onde:

- **<cost_center>** é o centro de custo da empresa.
- Os valores para **<clientID>** e **<clientSecret>** podem ser obtidos no arquivo **<install-dir>\Lexmark\Solutions\apps\idm\WEB-INF\classes\idm-production-config.properties**, onde **<install-dir>** é a pasta de instalação do LDD.

O formato geral do arquivo de configuração é o seguinte:

```
[SECTION_NAME] key1=value1 key2=value2 ...
```

Onde:

- **[SECTION_NAME]** é um nome descritivo da seção.
- **<key1>** e **<key2>** são nomes de recursos configuráveis aos quais o serviço LPMA se refere durante sua execução.
- **<value1>** e **<value2>** são valores para suas respectivas chaves.

Notas:

- Se o valor de uma chave diferencia maiúsculas de minúsculas, essa chave precisa ser prefixada com **CS_**.
- Se uma chave não for usada, seu valor deve ser **<DISABLED>**.

Configurações e descrição

As tabelas a seguir descrevem os recursos.

[SERVER]

Chave de seção	Uso/valores
CS_COST_CENTER	Um centro de custo associado ao usuário que está enviando o trabalho de impressão.
CS_CLIENT_ID	A ID do cliente da empresa que está enviando o relatório. Essa conta de usuário deve ser criada no servidor IDM durante a configuração do servidor e não deve ter um direito de administrador.
CS_CLIENT_SECRET	A senha que diferencia maiúsculas de minúsculas associada à conta de usuário genérica criada no servidor IDM. Ela nunca deve mudar.
TOKEN_SERVER_ADDRESS	O endereço IP ou o nome do host do servidor IDM.
TOKEN_SERVER_PORT	Número da porta do servidor do token IDM para se comunicar com o servidor. O IDM usa a porta SSL 9783 ou 443.
TOKEN_SERVER_SECURE_CONNECTION	Se definido para ATIVADO , a comunicação do servidor é segura. Este par de valores de chave é usado com TOKEN_SERVER_PORT do [SERVER] .
CS_TOKEN_URI	O URI para obter um token de segurança do servidor IDM e seu valor devem ser /idm/oauth/token .
REPORT_SERVER_ADDRESS	O endereço IP ou o nome do host do servidor LPM Premise.
REPORT_SERVER_PORT	Número da porta do servidor LPM Premise para se comunicar com o servidor. O LPM Premise usa a porta SSL 9783 ou 443 e a porta não SSL 9780.
REPORT_SERVER_SECURE_CONNECTION	Se definido para ATIVADO , a comunicação do servidor é segura. Este par chave-valor é usado com REPORT_SERVER_PORT do [SERVER] .
CS_REPORT_URI	O URI para enviar os relatórios para o servidor LPM Premise e seu valor deve ser /api/2.0/jobs/directPrint/batch .
TIMEOUT	Um valor numérico que especifica o tempo limite de comunicação em segundos.
BLACKOUT_DAYS	Os dias da semana em que a comunicação com os servidores Fleet Tracker não é permitida. Esse valor pode ser usado junto com BLACKOUT_TIME DO [SERVER] . Use o valor numérico que representa o dia da semana, separado por vírgulas. Por exemplo, se o valor for 1,3,5 e 7 , os dias de blecaute serão domingo, terça, quinta e sábado. Você também pode definir o valor como DESATIVADO .
BLACKOUT_TIME	A hora do dia em que a comunicação com o servidor Fleet Tracker não é permitida. Esse valor é usado junto com BLACKOUT_DAYS do [SERVER] . Use o formato HHMM-HHMM , em que HHMM é o formato de 24 horas para o início e o fim do período de blecaute. Por exemplo, 1200-1400 significa que o período de blecaute começa às 12h e termina às 02:00

[CLIENT_VERSION]

Chave de seção	Uso/valores
VERSION	A versão atual do componente Print Tracker instalado no sistema.

[JOB_REPORT]

Chave de seção	Uso/valores
RUN	Se o valor estiver ATIVADO , o Rastreador de impressão informa as métricas do trabalho.
RUN_ON_STARTUP	Se o valor estiver ATIVADO , o Rastreador de impressão, na inicialização, envia relatórios de trabalho armazenados, além de relatórios de trabalhos agendados.
TASK_RUN_TIME	A programação para o relatório do trabalho de impressão. O valor padrão é 2 horas. Para obter mais informações sobre valores de intervalo, consulte " Valores de intervalo válidos " na página 141
INCLUDE_LOCAL_PRINTERS	O usuário pode ativar ou desativar essa chave com base no requisito de rastreamento de documentos.
INCLUDE_NETWORK_PRINTERS	O usuário pode ativar ou desativar essa chave com base no requisito de rastreamento de documentos.

[SNMP]

Chave de seção	Uso/valores
INCLUDE_NETWORK_PRINTERS	Aplica-se se o usuário quiser monitorar a Fila de impressão de rede (INCLUDE_NETWORK_PRINTERS=ENABLED). Se a impressora de rede usar um nome de comunidade diferente de "público", o usuário poderá fornecer um valor personalizado no campo CS_COMMUNITY_NAME .

Valores de intervalo válidos

Valores	Descrição
DESATIVADO	A tarefa está desativada.
INTERVALO: mm	A tarefa é executada sempre que um número especificado de minutos expira. Por exemplo, se o valor da chave for definido como INTERVAL: 30 , a tarefa será executada a cada 30 minutos.
A CADA HORA	A tarefa é executada a cada hora após o início do serviço. Por exemplo, se o serviço iniciar às 10h24, a tarefa será executada às 11h24, 12h24 e assim por diante.
DAILY: hhmm1, hhmm2, hhmm . . .	A tarefa é executada todos os dias em horários especificados. Por exemplo, se o valor da chave for DAILY: 0830, 1245, 2100 , a tarefa será executada todos os dias às 8h30, 12h45 e 21h.
Nota: Certifique-se de usar o formato de 24 horas. Use vírgulas para separar os itens.	

Valores	Descrição
<p>WEEKLY:dayofweek1,dayofweek2,dayofweek...:hhmm1,hhmm2,hhmm...</p>	<p>A tarefa é executada em um ou mais dias da semana em horários especificados. Por exemplo, se o valor da chave for definido como</p> <p>WEEKLY:Sunday,Tuesday,Thursday:0830,1245,2100, a tarefa será executada às 8h30, 12h45 e 21h às segundas, terças e quintas.</p>
<p>Nota: Certifique-se de usar o formato de 24 horas. Use vírgulas para separar os itens.</p>	

Solução de problemas

Solução de problemas do Gerenciamento de impressão da Lexmark

Não é possível fazer login no portal da Web

Experimente uma ou mais das seguintes opções:

Verifique se as credenciais de usuário estão corretas

Se o servidor de Gerenciamento de Impressão estiver configurado para se conectar a um servidor LDAP, digite seu nome de usuário e senha do LDAP.

Se o servidor de Gerenciamento de Impressão estiver configurado para ser compatível com vários domínios, selecione um domínio e, em seguida, insira seu nome de usuário e senha.

Entre em contato com o administrador LDAP

Não é possível encontrar usuários

Certifique-se de que não haja nenhum PIN de Liberação de impressão no Console de Gerenciamento de Impressão

Para obter mais informações, consulte "[PIN](#)" na página 97.

Não é possível remover informações do usuário

Verifique onde ocorreu o erro

Na tabela Na fila para eliminação, passe o mouse sobre o ícone de pausa na coluna Status.

Exclua manualmente as informações do usuário

Na tabela Na fila para eliminação, clique em **Verificar** na coluna Status para verificar se a exclusão foi bem-sucedida.

Falha de firmware [9yy.xx]

O firmware do dispositivo precisa ser atualizado.

Entre em contato com o Help Desk da Lexmark para obter mais informações sobre a atualização de firmware mais recente.

Um erro de aplicativo sobre uma parte faltando na tela inicial

Reinicie o serviço do Servidor de aplicativos de soluções Lexmark no servidor LDD.

Falha no teste de conexão do LDAP

Experimente uma ou mais das seguintes opções:

Verifique se o nome de usuário e a senha estão corretos

Verifique se as definições de LDAP estão corretas

Certifique-se de que o servidor LDAP esteja funcionando corretamente

Ocorreu um erro após a alteração do endereço IP no LDD

Em um ambiente empresarial, pode ocorrer um erro quando os seguintes itens estiverem instalados em três computadores diferentes e seus endereços IP mudarem:

- Servidor de banco de dados (Firebird)
- Balanceador de carga
- Servidor de aplicativo LDD

Experimente uma ou mais das seguintes opções:

Certifique-se de que o servidor de banco de dados esteja configurado de forma correta

- 1** No computador, navegue até a pasta **C:\ProgramFiles\Lexmark\Solutions\InstallHelper**.
- 2** Execute **Update-addr.bat** e, em seguida, digite **update-addr.bat -ip <DB_IPaddress>**, onde **<DB_IPaddress>** é o novo endereço IP do servidor do banco de dados.
- 3** Na seção Banco de dados da estrutura, certifique-se de que as tabelas LOADBALANCER e SERVIDOR estejam vazias.

Certifique-se de que o servidor do balanceador de carga esteja configurado de forma correta

- 1** No computador, navegue até a pasta **C:\ProgramFiles\Lexmark\Solutions\InstallHelper**.
- 2** Execute **lpm-update-address.bat** e, em seguida, digite **lpm-update-addr.bat -ip <LB_IPaddress>**, onde **<LB_IPaddress>** é o novo endereço IP do servidor do balanceador de carga.
- 3** Interrompa todos os serviços LDD e Apache 3.
- 4** No registro, execute um dos seguintes procedimentos:
 - Para Firebird, atualize **HKLM\SOFTWARE\Wow6432Node\Apache Software Foundation\Procrun 2.0\ApacheAgent\Parameters\Start com Params [REG_MULTI_SZ] = "start <DB_IPaddress><LB_IPaddress> 9705 C:\Program Files\Lexmark\Solutions FIREBIRD"**
 - Para Microsoft SQL Server, atualize **HKLM\SOFTWARE\Wow6432Node\Apache Software Foundation\Procrun 2.0\ApacheAgent\Parameters\Start com Params [REG_MULTI_SZ] = "start <DB_IPaddress><LB_IPaddress> 9705 C:\Program Files\Lexmark\Solutions MSSQL"**

Onde:

- **<DB_IPaddress>** é o novo endereço IP do servidor do banco de dados.
- **<LB_IPaddress>** é o novo endereço IP do servidor do balanceador de carga.

- 5** Navegue até a pasta **C:\ProgramFiles\Lexmark\Solutions\Apache2\conf** e, em seguida, configure os seguintes arquivos:

Para httpd.conf

- **Listen <LB_IPaddress>:9780**
- **ServerAdmin admin@<LB_IPaddress>**
- **ServerName <LB_IPaddress>:9780**
- **<VirtualHost <LB_IPaddress>:9780**

Para httpd-lpm-airprint-config-extension.conf

- **Listen <LB_IPaddress>:631**
- **<VirtualHost <LB_IPaddress>:631**

Para httpd-lpm-redirect.conf

- **RedirectMatch "^/printrelease/(.*)" https://<LB_IPaddress>/printrelease/\$1**
- **RedirectMatch "^/lpm/(.*)" https://<LB_IPaddress>/lpm/\$1**
- **RedirectMatch "^/idm/(.*)" https://<LB_IPaddress>/idm/\$1**
- **RedirectMatch "^/mfpauth/(.*)" https://<LB_IPaddress>/mfpauth/\$1**
- **RedirectMatch "^/email/(.*)" https://<LB_IPaddress>/email/\$1**
- **RedirectMatch "^/mobile/(.*)" https://<LB_IPaddress>/mobile/\$1**

Para openssl_1.0.1.conf

update commonName_default = <LB_Server>

Onde:

- **<LB_IPaddress>** é o novo endereço IP do servidor do balanceador de carga.
- **<LB_Server>** é o novo servidor do balanceador de carga.

Certifique-se de que o servidor do aplicativo esteja configurado de forma correta

- 1** No computador, navegue até a pasta **C:\ProgramFiles\Lexmark\Solutions\InstallHelper**.
- 2** Execute **lpm-update-address.bat** e, em seguida, digite **lpm-update-addr.bat -ip <LB_IPaddress>**, onde **<LB_IPaddress>** é o novo endereço IP do servidor do balanceador de carga.
- 3** Navegue até o arquivo **C:/Program Files/Lexmark/Solutions/apps/wf-ldss/WEB-INF/classes/adaptor.properties** e, depois, atualize o seguinte:
 - **adaptor.canonicalhostname=<LB_IPaddress>**
 - **adaptor.address=<LB_IPaddress>**
 - **centralwebdav.canonicalhostname=<LB_IPaddress>**

Onde **<LB_IPaddress>** é o novo endereço IP do servidor do balanceador de carga.

- 4 Navegue até o arquivo **C:/Program Files/Lexmark/Solutions/apps/wf-ldss/WEB-INF/classes/dbProduct.properties** e, depois, atualize o seguinte:

```
database.hostname=<DB_IPaddress>
```

Onde **<DB_IPaddress>** é o novo endereço IP do servidor do banco de dados.

- 5 Navegue até o arquivo **C:/Program Files/Lexmark/Solutions/apps/wf-ldss/lmc.url** e, em seguida, atualize o seguinte:

```
URL=http://<LB_IPaddress>:9780/lmc
```

Onde **<LB_IPaddress>** é o novo endereço IP do servidor do balanceador de carga.

- 6 Navegue até a pasta **C:/Program Files/Lexmark/Solutions/apps/printrelease/** e, em seguida, configure os seguintes arquivos:

database.properties

- **database.FRAMEWORK.connect=jdbc:firebirdsql:<DB_IPaddress>/3050:FRAMEWORK**
- **database.WEBAPP.connect=jdbc:firebirdsql:<DB_IPaddress>/3050:SOLUTIONIN**
FO
- **database.PRINTRELEASE.connect=jdbc:firebirdsql:<DB_IPaddress>/3050:SOL**
UTIONINFO
- **database.PRINTRELEASE.driverUrl=jdbc:firebirdsql:<DB_IPaddress>/3050:**
- **database.PRINTTRACK.connect=jdbc:firebirdsql:<DB_IPaddress>/3050:SOLUT**
IONINFO
- **database.PRINTTRACK.driverUrl=jdbc:firebirdsql:<DB_IPaddress>/3050:**
- **database.BADGE.connect=jdbc:firebirdsql:<DB_IPaddress>/3050:SOLUTIONIN**
FO
- **database.BADGE.driverUrl=jdbc:firebirdsql:<DB_IPaddress>/3050:**
- **database.PIN.connect=jdbc:firebirdsql:<DB_IPaddress>/3050:SOLUTIONINFO**
- **database.PIN.driverUrl=jdbc:firebirdsql:<DB_IPaddress>/3050:**
- **database.STATS.connect=jdbc:firebirdsql:<DB_IPaddress>/3050:SOLUTIONIN**
FO
- **database.STATS.driverUrl=jdbc:firebirdsql:<DB_IPaddress>/3050:update**
loadbalancer=http://<LB_IPaddress>:9780

ldss.properties

```
loadbalancer=http://<LB_IPaddress>:9780
```

Onde:

- **<DB_IPaddress>** é o novo endereço IP do servidor do banco de dados.
- **<LB_IPaddress>** é o novo endereço IP do servidor do balanceador de carga.

- 7 Navegue até a pasta **C:/Program Files/Lexmark/Solutions/apps/printrelease/idm** e, em seguida, configure os seguintes arquivos:

idm-production-config.properties

```
idm.lddLoadBalancer=<LB_IPaddress>
```

database-production-config.properties

- `dataSource.url=<DB_IPaddress>`
- `dataSource_webapp.url=<DB_IPaddress>`

Onde:

- `<DB_IPaddress>` é o novo endereço IP do servidor do banco de dados.
- `<LB_IPaddress>` é o novo endereço IP do servidor do balanceador de carga.

- 8** Navegue até a pasta **C:/Program Files/Lexmark/Solutions/apps/printrelease/lpm** e, em seguida, configure os seguintes arquivos:

app-production-config.properties

- `lddMobile.ldapLoadBalancer=<LB_IPaddress>`
- `jms.broker.url=<LB_IPaddress>`

database-production-config.properties

- `dataSource.url=<DB_IPaddress>`
- `dataSource_secondary.url=<DB_IPaddress>`

webdav-production-config.properties

`webdav.baseUrl=<LB_IPaddress>`

Onde:

- `<DB_IPaddress>` é o novo endereço IP do servidor do banco de dados.
- `<LB_IPaddress>` é o novo endereço IP do servidor do balanceador de carga.

- 9** Navegue até o arquivo **C:/Program Files/Lexmark/Solutions/apps/printrelease/mfpauth** e, em seguida, atualize o seguinte:

`jdbc.url=<DB_IPaddress>`

Onde `<DB_IPaddress>` é o novo endereço IP do servidor do banco de dados.

- 10** Interrompa todos os serviços LDD e LPM.

Não é possível conectar-se ao banco de dados

Se a conexão ao banco de dados for testada durante a instalação, tente uma ou mais das seguintes opções:

Certifique-se de que a configuração do banco de dados esteja correta

Verifique as seguintes definições:

- Nome do banco de dados
- Nomes de servidores e instâncias
- Endereço IP do servidor do banco de dados
- Número da porta
- Nome de usuário e senha

Certifique-se de que o nome de usuário tenha permissão para visualizar a associação da função

Certifique-se de que o driver do Java Database Connectivity esteja instalado

Certifique-se de que a função de nome de usuário tenha acesso de leitura e gravação

Verifique se o nome de usuário no Microsoft SQL Server está mapeado para o banco de dados especificado no campo Nome do banco de dados

Certifique-se de que o servidor do banco de dados esteja configurado de forma correta

O servidor de perfis não responde

Certifique-se de que todos os serviços da Lexmark necessários no balanceador de carga LDD estejam funcionando

1 No balanceador de carga LDD, vá para:

Definições > Painel de controle > Ferramentas administrativas > Serviços

2 Certifique-se de que os seguintes serviços estejam em um estado de Início:

- Firebird Server - Instância padrão
- Agente de Backup e Restauração das Soluções Lexmark
- Apache2
- Soluções Lexmark Apache Agent
- Lexmark Solutions Web (ou Protocol)
- Adaptador
- Gerenciador de licenças das Soluções Lexmark

Verifique se o Servidor de aplicativos de soluções Lexmark está em execução.

Reinicie o serviço do Servidor de aplicativos de soluções Lexmark no servidor LDD.

Servidor LDSS está ocupado

Experimente uma ou mais das seguintes opções:

Verifique se o servidor LDD está online

Para mais informações, consulte "[Alterando o status do servidor](#)" na página 48.

Certifique-se de que a impressora seja descoberta no Console de gerenciamento da Lexmark

Para mais informações, consulte "[Adicionando impressoras a um grupo de dispositivos](#)" na página 54.

Verifique se a impressora está licenciada**Certifique-se de que as políticas estejam atualizadas**

Execute uma atualização de política quando o endereço IP do servidor ou da impressora tiver sido alterado. Para obter mais informações, consulte o *Guia do Administrador do Lexmark Document Distributor*.

Não foi possível adicionar novos dispositivos usando o LMC**Verifique se a impressora tem licenças suficientes**

- 1 Do LMC, clique na guia **Sistema** e selecione **Licenças**.
- 2 Verifique se as licenças da sua impressora foram adicionadas no servidor e não expiraram.

Nota: Se você não tiver adquirido licenças ou se as licenças tiverem expirado, entre em contato com o seu Gerente de programação técnica da Lexmark.

A mensagem "Fora da política" ainda aparece, mesmo depois de várias tentativas de atualizar a política

As licenças não podem estar configuradas para permitir o número de dispositivos no grupo. Entre em contato com o seu Gerente de programação técnica da Lexmark para determinar o número de impressoras para as quais um licenciamento foi adquirido.

A mensagem de erro "Dispositivo não suportado" aparece ao instalar um leitor de crachá na impressora**Verifique se o driver adequado está instalado na impressora.**

Se você não souber qual driver é necessário, verifique outra impressora que esteja funcionando no ambiente ou entre em contato com o Help Desk da Lexmark.

A mensagem de erro "Não foi possível ler o crachá" aparece ao passar o crachá**Verifique se o leitor de crachás tem o arquivo de configuração correto.**

Se você não souber qual arquivo de configuração é necessário, verifique outra impressora que esteja funcionando no ambiente ou entre em contato com o Help Desk da Lexmark.

Um erro ocorreu ao passar o crachá**Verifique se o ID do crachá está registrado com o Console de gerenciamento de impressão**

Para obter mais informações, consulte ["Crachá" na página 98](#).

Reinicie a impressora.

O leitor de cartões pode ter problemas que exigem que a impressora seja reiniciada.

Os trabalhos de impressão enviados pelos usuários não aparecem na fila de impressão

Experimente uma ou mais das seguintes opções:

Verifique se as credenciais de usuário estão corretas

Se o servidor de Gerenciamento de Impressão estiver configurado para se conectar a um servidor LDAP, digite seu nome de usuário e senha do LDAP.

Se o servidor de Gerenciamento de Impressão estiver configurado para ser compatível com vários domínios, selecione um domínio e, em seguida, insira seu nome de usuário e senha.

Para o sistema operacional Microsoft Windows, verifique se o Driver de Impressão Universal da Lexmark de sua impressora compartilhada está instalado em seu computador e se a porta está configurada para o servidor de Gerenciamento de Impressão

Para obter mais informações, entre em contato com o Help Desk da Lexmark.

Para o sistema operacional Mac, verifique se o driver de impressão genérico está instalado em seu computador

Para obter mais informações, entre em contato com o Help Desk da Lexmark.

Verifique se o nome do documento e o ID de usuário estão corretos e se o usuário não está conectado usando um ID de usuário diferente ao imprimir

Para obter mais informações, consulte "[Fila de Impressão e Reimpressão](#)" na página 96.

Verifique se o ID do crachá está registrado com o ID de usuário correto

Para obter mais informações, consulte "[Crachá](#)" na página 98.

Contagem de páginas imprecisa

Certifique-se que os trabalhos de impressão não sejam enviados até que eles terminem o spool

- 1 Da pasta da impressora, clique com o botão direito do mouse na impressora e clique em **Propriedades da impressora** ou **Propriedades**.
- 2 Clique na guia **Avançado** e marque as seguintes caixas de seleção:
 - **Imprima os documentos com spool para imprimir mais rápido.**
 - **Inicie impressão depois que última página estiver em spool.**
- 3 Clique em **OK**.

Nota: O rastreamento de contagem de páginas do Gerenciamento de impressão foi projetado para fins de tendências e não para faturamento.

Não é possível enviar trabalhos por e-mail

Verifique se o EmailWatcher está instalado

Quando você atualiza do LPM versão 2.3.15 ou anterior, o instalador do LDD remove o EmailWatcher. Para instalar o EmailWatcher, execute o instalador do LPM e selecione o componente de e-mail. Para obter mais informações sobre a instalação do LPM, consulte "[Instalação do LPM usando arquivo de backup](#)" na página [32](#).

Ocorre um erro ao atualizar políticas

Pode ocorrer um erro ao atualizar a política para impressoras com leitor de teclado, OmniKey, BadgeAuth2 ou AP Bundle instalado.

Aumente o valor de Tempo limite por dispositivo

- 1 No Console de gerenciamento da Lexmark, clique na guia **Serviços**.
- 2 Na seção Serviços, selecione **Atualização de política**.
- 3 No campo Tempo limite por dispositivo, digite **600**.
- 4 Clique em **Aplicar**.

Ocorre um erro ao implantar aplicativos eSF

Aumente o valor de Tempo limite

- 1 No servidor LDD, navegue até a pasta **C:\ProgramFiles\Lexmark\Solutions\apps\cdcl-rest-wrapper\WEB-INF\classes\META-INF**.
- 2 Usando um editor de texto, abra o arquivo **client_provided.properties**.
- 3 Adicione a linha **cdcl.ws.readTimeout=60000**.

Código de exemplo

```
webservice.caesar2.clientId=LDDcdcl.ws.readTimeout=60000  
millisecondshttp.timeout=30000
```

- 4 Salve o arquivo.
- 5 Reinicie o serviço do Servidor de aplicativos de soluções da Lexmark.
- 6 Atualize a política.

Ocorre um erro ao salvar os caracteres DBCS longos

Certifique-se de que os caracteres não excedam o número máximo

A seguir estão o número máximo de caracteres para cada banco de dados:

- Firebird — 85
- Microsoft SQL Server — 220

Os relatórios estão mostrando entradas duplicadas

Experimente uma ou mais das seguintes opções:

Certifique-se de que somente um serviço Reports Aggregator da Lexmark esteja em execução

Interrompa outras instâncias do serviço Reports Aggregator em outros balanceadores de carga.

Verifique se Uso do dispositivo e Liberação de impressão estão configurados corretamente

Verifique se Uso do dispositivo e Liberação de impressão não estão rastreando ao mesmo tempo

Se Uso do dispositivo for usado para rastrear trabalhos de impressão, no aplicativo de Liberação de impressão, na definição Usar o uso do dispositivo para estatísticas de impressão, selecione **Sim**.

Solução de problemas de configuração de dispositivos móveis

Falha ao enviar trabalho

Experimente uma ou mais das seguintes opções:

Verifique o status do trabalho na fila do ActiveMQ

Para acessar o console do ActiveMQ, faça o seguinte:

- 1 Abra um navegador da Web e digite **http://IPaddress:8160/admin/**, onde **IPaddress** é o endereço IP do balanceador de carga.
- 2 Insira suas credenciais.

Nota: O nome de usuário e a senha padrão são **admin**.

Ative o console do ActiveMQ

- 1 No computador, navegue até a pasta **install-path\ActiveMQ\conf**, onde **install-path** é o caminho de instalação do ActiveMQ.
- 2 Usando um editor de texto, abra **activemq.xml**.
- 3 No final do arquivo, cancele o comentário da linha **import resource**. Por exemplo, altere-o de **<!--
<import resource="jetty.xml"/>-->** para **<import resource="jetty.xml"/>**.
3. Reinicie o serviço ActiveMQ.
4. Reinicie o aplicativo da Web lpm-portal usando o console de gerenciamento Tomcat ou reinicie o serviço Tomcat.
- 4 Salve o arquivo.

Verifique os arquivos de log

Se ocorrer um erro com envios de dispositivos móveis ou erros de trabalhos de e-mail, verifique os arquivos de log. Os arquivos são salvos em cada um dos servidores de conversão de documentos, exceto para o arquivo de log do Email Watcher. O nível de registro é definido como **WARN** por padrão. Para alterá-lo para **DEBUG**, atualize o arquivo **log4j-config.groovy** nas pastas **apps\lpm\WEB-INF\classes** e **apps\idm\WEB-INF\classes**.

Arquivos de log de trabalhos enviados usando o AirPrint

- **\Lexmark\Solutions\tomcat\logs\idm.log** (servidor Tomcat)
- **\Lexmark\Solutions\tomcat\logs\lpm.log** (servidor Tomcat)
- **\Lexmark\Solutions\ActiveMQ\data\activemq.log** (balanceador de carga)

Para trabalhos com status pendente, navegue para o banco de dados solutionInfo e procure, na tabela QUEUED_PRINT_JOB, a coluna Job_State_Reason.

Arquivo de log de serviços do servidor de aplicativo de soluções Lexmark com servidor Tomcat

O seguinte arquivo de log contém informações de processamento do aplicativo principal de Gerenciamento de impressão da Lexmark e do serviço Tomcat:

\Lexmark\Solutions\tomcat\logs\lsas.log

Arquivo de log do Lexmark Email Watcher do balanceador de carga

O seguinte arquivo de log contém informações de processamento do serviço Lexmark Email Watcher que é executado no balanceador de carga do Gerenciamento de impressão da Lexmark:

Nota: Para mais informações, consulte "[Configurando o Lexmark Email Watcher](#)" na página 71.

\Lexmark\Solutions>EmailWatcher\logs*.log

Trabalhos e registros do Console de gerenciamento da Lexmark

1 No Console de gerenciamento da Lexmark, clique na guia **Sistema**.

2 Na seção Sistema, selecione **Trabalhos** ou **Registro**.

Execute uma das seguintes opções:

- Para aplicar um filtro, clique em **Filtros** e configure as definições.
- Para remover um filtro aplicado anteriormente, clique em **Redefinir filtro**.
- Para filtrar a exibição em lista apenas para trabalhos em andamento, no menu Status de registros, selecione **Em execução**.
- Para visualizar todas as entradas de registro que se aplicam a um trabalho específico, na lista de trabalhos, clique no ID de um trabalho.

Nota: O registro é filtrado automaticamente para o ID da tarefa selecionada.

- Para interromper um trabalho, selecione o trabalho e clique em **Interromper tarefa**.
- Para atualizar a lista de trabalhos ou os registros, clique em **Atualizar**.

Nota: Para definir a lista de trabalhos para atualizar automaticamente em um intervalo de tempo, selecione a opção **Atualização automática** e, em seguida, selecione um intervalo de tempo.

- Para alterar o número de entradas exibidas, selecione um novo valor para o número de trabalhos ou registros por página.

- Para exportar a lista de trabalhos ou os registros em formato CSV (valores separados por vírgula), clique em **Exportar Relatório**.
- Para exportar os registros de auditoria, clique em **Exportar registros de auditoria**. As seguintes informações são mostradas ao exportar registros de auditoria:
 - Todas as tentativas de fazer login e logout do Console de gerenciamento da Lexmark
 - Todas as tentativas de alterar o nome de usuário ou a senha ativa
 - Criação, modificação e exclusão de contas de usuário, grupos e privilégios
 - Todas as tentativas de modificar os privilégios de uma conta de usuário
 - Todas as tentativas de modificar as definições de LDAP no Console de gerenciamento da Lexmark

Falha na conversão do documento

Experimente uma ou mais das seguintes opções:

Abra o documento originalmente enviado diretamente no aplicativo de conversão de documentos e exporte-o para o tipo PDF-A

Os aplicativos de conversão de documentos suportados não convertem alguns documentos ou convertem apenas parcialmente algum conteúdo do documento original em um arquivo PDF. Documentos com SmartArt ou referências externas de imagem ou conteúdo, podem enfrentar esses problemas. Para usuários de dispositivos móveis que enviam documentos diretamente (não usam e-mail) para o Gerenciamento de impressão da Lexmark, não é exibido nenhum aviso de que o documento não foi convertido. O documento não aparece na exibição de fila móvel do usuário ou no Portal do administrador de Liberação de impressão.

Ajuste o número de documentos que podem ser convertidos simultaneamente

Por padrão, um servidor de conversão de documentos lida com apenas três documentos por vez, por causa de uma limitação no software de terceiros que é usado para conversões. O uso de um número maior de conversões simultâneas pode tornar as conversões instáveis. Em cada um dos servidores de conversão de documentos, faça o seguinte:

- 1** Navegue até a pasta **%ProgramFiles%\Lexmark\Solutions\apps\wf-Idss\WEB-INF\classes**.

Nota: O caminho pode ser diferente para sua instalação.

- 2** Usando um editor de texto, abra o arquivo **OpenOfficeToPDFClass.properties** com privilégios de administrador.

- 3** Defina o valor de **officeToPDF.maxInstances**.

Nota: Recomendamos configurar esse valor em no máximo **5**. Especificar um número maior pode causar erros ao converter documentos.

- 4** Salve o arquivo.

- 5** Reinicie o Servidor de aplicativos da solução Lexmark nos Serviços do Windows.

Execute o Servidor de aplicativos da solução Lexmark como um usuário ou como um usuário interativo

Quando você instala uma versão de 32 bits do Microsoft Office em uma versão de 64 bits do Windows Server, o software de conversão de documentos pode não responder. Faça o seguinte:

- 1 No computador, execute Serviços de componentes para 32 bits (`mmc comexp.msc /32`).
- 2 Em Raiz do console, clique em **Serviços de componentes > Computadores > Meu computador > DCOM Config**.
- 3 Selecione os aplicativos apropriados.
- 4 Clique com o botão direito do mouse em cada um dos aplicativos e clique em **Propriedades**.
- 5 Na guia Identidade, selecione **O usuário interativo** ou **Este usuário**.
- 6 Insira suas credenciais.

Envie um escalonamento de campo com o arquivo de documento original e os arquivos de log

Os arquivos são salvos em cada um dos servidores de conversão de documentos, exceto para o arquivo de log do Email Watcher. O nível de registro é definido como **WARN** por padrão. Para alterá-lo para **DEBUG**, atualize o arquivo `log4j-config.groovy` nas pastas `apps\lpm\WEB-INF\classes` e `apps\idm\WEB-INF\classes`.

Arquivos de log de trabalhos enviados usando o AirPrint

- `\Lexmark\Solutions\tomcat\logs\idm.log` (servidor Tomcat)
- `\Lexmark\Solutions\tomcat\logs\lpm.log` (servidor Tomcat)
- `\Lexmark\Solutions\ActiveMQ\data\activemq.log` (balanceador de carga)

Para trabalhos com status pendente, navegue para o banco de dados solutionInfo e procure, na tabela QUEUED_PRINT_JOB, a coluna Job_State_Reason.

Arquivo de log de serviços do servidor de aplicativo de soluções Lexmark com servidor Tomcat

O seguinte arquivo de log contém informações de processamento do aplicativo principal de Gerenciamento de impressão da Lexmark e do serviço Tomcat:

`\Lexmark\Solutions\tomcat\logs\lsas.log`

Arquivo de log do Lexmark Email Watcher do balanceador de carga

O seguinte arquivo de log contém informações de processamento do serviço Lexmark Email Watcher que é executado no balanceador de carga do Gerenciamento de impressão da Lexmark:

Nota: Para mais informações, consulte "[Configurando o Lexmark Email Watcher](#)" na página 71.

`\Lexmark\Solutions>EmailWatcher\logs*.log`

Trabalhos e registros do Console de gerenciamento da Lexmark

- 1 No Console de gerenciamento da Lexmark, clique na guia **Sistema**.
- 2 Na seção Sistema, selecione **Trabalhos** ou **Registro**.
Execute uma das seguintes opções:
 - Para aplicar um filtro, clique em **Filtros** e configure as definições.
 - Para remover um filtro aplicado anteriormente, clique em **Redefinir filtro**.

- Para filtrar a exibição em lista apenas para trabalhos em andamento, no menu Status de registros, selecione **Em execução**.
- Para visualizar todas as entradas de registro que se aplicam a um trabalho específico, na lista de trabalhos, clique no ID de um trabalho.

Nota: O registro é filtrado automaticamente para o ID da tarefa selecionada.

- Para interromper um trabalho, selecione o trabalho e clique em **Interromper tarefa**.
- Para atualizar a lista de trabalhos ou os registros, clique em **Atualizar**.

Nota: Para definir a lista de trabalhos para atualizar automaticamente em um intervalo de tempo, selecione a opção **Atualização automática** e, em seguida, selecione um intervalo de tempo.

- Para alterar o número de entradas exibidas, selecione um novo valor para o número de trabalhos ou registros por página.
- Para exportar a lista de trabalhos ou os registros em formato CSV (valores separados por vírgula), clique em **Exportar Relatório**.
- Para exportar os registros de auditoria, clique em **Exportar registros de auditoria**. As seguintes informações são mostradas ao exportar registros de auditoria:
 - Todas as tentativas de fazer login e logout do Console de gerenciamento da Lexmark
 - Todas as tentativas de alterar o nome de usuário ou a senha ativa
 - Criação, modificação e exclusão de contas de usuário, grupos e privilégios
 - Todas as tentativas de modificar os privilégios de uma conta de usuário
 - Todas as tentativas de modificar as definições de LDAP no Console de gerenciamento da Lexmark

Ocorre um erro ao enviar e-mail usando dispositivos móveis

Configurar os arquivos de propriedades manualmente

Se o software de conversão de documento for adicionado após a instalação do Lexmark Print, então a **Exceção em Openofficetppdfclass. O gerenciador do OpenOffice não foi inicializado** pode ocorrer erro.

Para obter mais informações sobre como configurar os arquivos de propriedades para o software de conversão de documentos, consulte "[Configurando o software de conversão de documentos](#)" na [página 69](#).

Não é possível adicionar o Lexmark Print Management ao Lexmark Print

Experimente uma ou mais das seguintes opções:

Verifique se o formato do URL do servidor do Lexmark Print Management está correto

Para obter mais informações, consulte "[Adicionando o Lexmark Print Management ao Lexmark Print](#)" na [página 71](#).

Certifique-se de que o servidor do Lexmark Print Management esteja on-line

- 1 No Console de Gerenciamento da Lexmark, clique em **Sistema > Status do sistema**.
- 2 Selecione um servidor.
- 3 Clique em **Definir on-line**.

Nota: Antes de definir o servidor on-line, verifique se a impressora possui as licenças suficientes. Para obter mais informações sobre a aquisição de licenças, entre em contato com o Gerente de Programa Técnico da Lexmark.

Certifique-se de ter instalado o arquivo Lexmark Print .solution

Para obter mais informações, consulte "[Configurando o Lexmark Print](#)" na página 63.

Certifique-se de que todos os endereços IP e sub-redes estejam adicionados ao grupo de clientes do software Mobile Print

Para obter mais informações, consulte "[Adicionando o Lexmark Print a um grupo de clientes de software](#)" na página 68.

Não é possível autenticar a partir do Lexmark Print

Experimente uma ou mais das seguintes opções:

Certifique-se de que a solução móvel esteja selecionada no Console de gerenciamento Lexmark

O Lexmark Print Management versão 2.4 e posterior usa as informações de LDAP do Lexmark Print. Para obter mais informações, consulte "[Configurando o Lexmark Print](#)" na página 63.

Nota: Para manter o desempenho, as configurações da solução são armazenadas em cache, de modo que as alterações nas configurações podem não estar disponíveis imediatamente. As configurações podem ser armazenadas em cache de dois a cinco minutos e não podem ser configuradas durante esse período.

Certifique-se de que as configurações LDAP estejam corretas

Nota: Para o Gerenciamento de impressão da Lexmark versão 2.4 ou anterior, as informações de LDAP estão em um arquivo de propriedade.

Não é possível imprimir a partir de dispositivos móveis

Experimente uma ou mais das seguintes opções:

Nota: Para manter o desempenho, as definições da solução são armazenadas em cache, de modo que as alterações nas configurações podem não estar disponíveis imediatamente. Os intervalos de armazenamento em cache podem ser de dois a cinco minutos e não podem ser configurados.

Certifique-se de que o diretório de Liberação de impressão esteja configurado da mesma forma que as definições da solução PrintReleasev2

- 1 No Console de gerenciamento da Lexmark, clique na guia **Soluções**.
- 2 Na seção Soluções, selecione **PrintReleasev2**.

3 Na seção Tarefas, selecione **Configuração**.

4 Verifique as seguintes definições:

- Diretório para trabalhos de impressão
- Nome de usuário para diretório de trabalho de impressão
- Senha para diretório de trabalho de impressão

5 Clique em **Aplicar**.

Para obter mais informações sobre as definições, consulte "[Índice de definição de soluções](#)" na página [168](#).

Certifique-se de que o diretório de Liberação de impressão esteja configurado da mesma forma que as definições da solução mobileprint

1 No Console de gerenciamento da Lexmark, clique na guia **Soluções**.

2 Na seção Soluções, selecione **mobileprint**.

3 Na seção Tarefas, selecione **Configuração**.

4 Verifique as seguintes definições:

- Diretório de Liberação de impressão
- Nome de usuário de Liberação de impressão
- Senha de Liberação de impressão

5 Clique em **Aplicar**.

Para obter mais informações sobre as definições, consulte "[Entendendo os dados de configuração de dispositivos móveis e de e-mail](#)" na página [63](#).

Não é possível iniciar o serviço ActiveMQ

Certifique-se de que os números de porta do ActiveMQ não sejam usados por outros aplicativos

O serviço ActiveMQ pode não iniciar ou permanecer iniciado se outro aplicativo no servidor do balanceador de carga também usar seus números de porta. Identifique o aplicativo que está usando os números de porta do ActiveMQ e, em seguida, remova-o ou altere o número de porta atribuído ao aplicativo. Os seguintes números de porta são usados pelo ActiveMQ:

- 8161 (portal da web)
- 61616 (número da porta da fila e o número da porta em que o intermediário JMS atende)

Solução de problemas do Print Management sem servidor da Lexmark

Erro de aplicativo

Experimente uma ou mais das seguintes opções:

Verifique o log de diagnóstico

- 1 Abra o navegador da Web e digite **IP/se**, no endereço **IP** da impressora.
- 2 Clique no **arquivo de log** > de **Soluções Embarcadas**.
- 3 Analise o registro e solucione o problema.

Verifique o log do Cliente de gerenciamento de impressão da Lexmark

Para ativar o registro de eventos do Cliente de gerenciamento de impressão da Lexmark, modifique o elemento **Registrador** no arquivo de configuração.

Para sistemas operacionais Windows

```
<Logger> <LogFilePath>C:\ProgramData\LPMC\lpmc.log</LogFilePath>  
<LoggingEnabled>true</LoggingEnabled> </Logger>
```

Para software de sistemas operacionais Mac OS

```
<Logger> <LogFilePath>/var/tmp/lpmc.log</LogFilePath> <LoggingEnabled>true</LoggingEnabled>  
</Logger>
```

- Para ativar o registro, defina o valor **LoggingEnabled** como **verdadeiro** ou **depurar** para obter um registro mais detalhado.
- Para visualizar o arquivo de registro, navegue até a pasta especificada no **LogFilePath**. Analise o registro e solucione o problema.

Nota: Configurar o valor de **LoggingEnabled** como **falso** desativa o registro, mas alguns erros críticos ainda são registrados.

Verifique se o acesso público ao aplicativo está restrito

- 1 No Embedded Web Server, clique em **Configurações** > **Segurança** > **Métodos de login**.
- 2 Na seção Público, clique em **Gerenciar permissões**.
- 3 Expanda **Aplicativos** e desmarque **Liberação de impressão**.
- 4 Clique em **Salvar**.

Verifique se Liberação de impressão tem controle de acesso concedido

Quando usar Autenticação na nuvem ou Autenticação por cartão, realize as seguintes ações:

- 1 No Embedded Web Server, clique em **Configurações** > **Segurança** > **Métodos de login**.
- 2 Na seção Métodos de login adicionais, clique em **Gerenciar permissões** ao lado do aplicativo.

- 3 Selecione um grupo, expanda **Aplicativos** e selecione **Liberação de impressão**.
- 4 Clique em **Salvar**.

Entre em contato com o seu representante da Lexmark

A Liberação de impressão solicita que o usuário faça login

Certifique-se de que o controle de acesso à sessão esteja definido como BadgeAuth

Os trabalhos parecem ser impressos, mas nenhuma folha é impressa

Experimente uma ou mais das seguintes opções:

Certifique-se de que as definições Impressão em cores e Impressão em preto e branco estão ativadas

Quando usar Autenticação na nuvem ou Autenticação por cartão, realize as seguintes ações:

- 1 No Embedded Web Server, clique em **Configurações > Segurança > Métodos de login**.
- 2 Na seção Métodos de login adicionais, clique em **Gerenciar permissões** ao lado do aplicativo.
- 3 Selecione um grupo e expanda **Acesso a funções**.
- 4 Selecione **Impressão P/B** e **Impressão colorida**.
- 5 Clique em **Salvar**.

Entre em contato com o seu representante da Lexmark

Os trabalhos não aparecem na fila de Liberação de impressão

Experimente uma ou mais das seguintes opções:

Certifique-se de enviar o trabalho de impressão para a fila de impressão

Certifique-se de que a conta de usuário usada ao enviar o trabalho de impressão seja a mesma conta registrada na impressora habilitada para Liberação de impressão

Para obter mais informações, entre em contato com o administrador do sistema.

Certifique-se de que a Liberação de impressão do Print Management sem servidor esteja instalado na impressora para a qual você está enviando o trabalho de impressão

Para obter mais informações, entre em contato com o administrador do sistema.

Verifique se o computador e a impressora estão conectados à mesma rede

Para obter mais informações, entre em contato com o administrador do sistema.

Certifique-se de que o usuário tenha acesso à leitura e gravação do atributo do Active Directory

Para obter mais informações, entre em contato com o administrador do sistema.

Adicione uma exceção no firewall para o número da porta do Cliente de gerenciamento de impressão da Lexmark

Um firewall pode estar bloqueando a comunicação entre a impressora e a estação de trabalho. Verifique o seguinte:

- Um firewall que não o do Windows está instalado em estações de trabalho que usam o sistema operacional Windows.
- Um OS firewall que não do Mac está instalado em estações de trabalho que usam o software do sistema operacional Mac OS.

O número da porta padrão para o Cliente de gerenciamento de impressão da Lexmark é **9443**. Para obter mais informações, entre em contato com o administrador do sistema.

Certifique-se de que o usuário tenha acesso ao computador em que o Cliente de gerenciamento de impressão da Lexmark está instalado

Nota: As instruções a seguir são aplicáveis somente a usuários do sistema operacional Windows.

- 1** No computador em que o Cliente de gerenciamento de impressão da Lexmark está instalado, execute o prompt de comando como administrador e, em seguida, digite **secpol.msc**.
- 2** No menu Configurações de segurança, clique em **Políticas locais > Atribuição de direitos do usuário > Acessar esse computador a partir da rede**.
- 3** Defina a política de segurança para o valor padrão ou adicione manualmente um usuário ou grupo à política.

Nota: Se a política de grupo do domínio gerencia a política de segurança, adicione-as ao nível de política de grupo do domínio. Caso contrário, suas alterações serão sobrescritas da próxima vez em que a política do grupo for modificada.

- 4** Clique em **Aplicar**.

Verifique se o Kerberos está instalado na impressora

Entre em contato com o seu representante da Lexmark

Os trabalhos não aparecem na contabilidade de documentos

Certifique-se de que o Uso do dispositivo esteja configurado de forma correta

Não é possível recuperar trabalhos

Experimente uma ou mais das seguintes opções:

Verifique se a sua conta do Active Directory tem acesso de gravação para o atributo `otherLoginWorkstations`

Para obter mais informações, entre em contato com o administrador do sistema.

Remova as definições de proxy usadas para sua impressora

Para obter mais informações, entre em contato com o administrador do sistema.

Certifique-se de que o Cliente de gerenciamento de impressão da Lexmark e a impressora estejam conectados à mesma rede

Para obter mais informações, entre em contato com o administrador do sistema.

Verifique se o Cliente de gerenciamento de impressão da Lexmark não está no modo de Suspensão ou Hibernar

Para obter mais informações, entre em contato com o administrador do sistema.

Certifique-se de que o usuário que está enviando o trabalho de impressão seja o mesmo usuário conectado ao Cliente de gerenciamento de impressão da Lexmark

Para obter mais informações, entre em contato com o administrador do sistema.

Certifique-se de que os serviços Serviço de captura de impressão da Lexmark e Serviço de liberação de impressão da Lexmark estejam funcionando ao acessar a Liberação de impressão na impressora**Ao fazer login com um cartão, certifique-se de usar a conta de usuário com privilégio de administrador no Active Directory e no Cliente de gerenciamento de impressão da Lexmark**

Para obter mais informações, entre em contato com o administrador do sistema.

Certifique-se de que o NTP esteja ativado

- 1 Abra o navegador da Web e digite o endereço IP da impressora.

Nota: Visualize o endereço IP na seção TCP/IP do menu Rede/Portas.

- 2 Clique em **Definições** ou **Configuração**, e então, clique em **Segurança > Definir data e hora**.
- 3 Selecione **Ativar NTP**.
- 4 Clique em **Aplicar**.

Certifique-se de que a hora na impressora corresponda à hora no Kerberos KDC**Certifique-se de que a senha criada para Autoridade de certificação esteja correta**

Para obter mais informações, entre em contato com o administrador do sistema.

Certifique-se de que o nome de usuário da conta de serviço definido na Autenticação por cartão e na Liberação de impressão corresponda ao nome de usuário no arquivo de configuração do Cliente de gerenciamento de impressão da Lexmark

Para obter mais informações sobre como configurar Autenticação por cartão, consulte o *Guia do administrador para autenticação do cartão*.

Verifique se o número da porta HTTP ou SSL na Liberação de impressão corresponde ao número da porta no arquivo de configuração do Cliente de gerenciamento de impressão da Lexmark

Certifique-se de que o usuário tenha acesso ao computador em que o Cliente de gerenciamento de impressão da Lexmark está instalado

- 1** No computador em que o Cliente de gerenciamento de impressão da Lexmark está instalado, execute o prompt de comando como administrador e, em seguida, digite **secpol.msc**.
- 2** No menu Configurações de segurança, clique em **Políticas locais > Atribuição de direitos do usuário > Acessar esse computador a partir da rede**.
- 3** Defina a política de segurança para o valor padrão ou adicione manualmente um usuário ou grupo à política.
Nota: Se as definições de política de grupo de domínio gerenciam a política, adicione-as ao nível de política de grupo do domínio. Caso contrário, suas alterações serão sobrescritas da próxima vez em que a política do grupo for modificada.
- 4** Clique em **Aplicar**.

Entre em contato com o seu representante da Lexmark

O carregamento dos trabalhos de impressão leva muito tempo

Experimente uma ou mais das seguintes opções:

Certifique-se de que o switch de rede não esteja definido como half duplex

Certifique-se de que as estações que contêm os trabalhos de impressão estejam ligadas

O aplicativo pode estar tentando se conectar às estações de trabalho que estão desligadas. O aplicativo aguarda três tempos limite antes de interromper a comunicação com uma estação de trabalho.

Entre em contato com o seu representante da Lexmark

A impressão demora muito tempo

Experimente uma ou mais das seguintes opções:

Certifique-se de que o switch de rede não esteja definido como half duplex

Entre em contato com o seu representante da Lexmark

A impressão do trabalho não foi concluída

Experimente uma ou mais das seguintes opções:

Verifique se sua impressora está conectada à rede

Libere o trabalho de impressão novamente

Não é possível conectar ao Cliente de gerenciamento de impressão da Lexmark usando computadores Mac

Experimente uma ou mais das seguintes opções:

Verifique se o computador está conectado à rede e se um usuário está conectado ou não

Alguns computadores Mac não podem se conectar à rede depois de serem ligados e antes de um usuário se conectar. Uma conexão de rede é necessária para se conectar ao Cliente de gerenciamento de impressão da Lexmark.

Entre em contato com o seu representante da Lexmark

Erro de licença

Entre em contato com o seu representante da Lexmark

Apêndice

comparação da função LPM por opções de implantação

Função	Lexmark Print Management On-Premises	Gerenciamento de impressão na nuvem da Lexmark	Lexmark Cloud Print Management sem servidor
Liberação de Impressão			
Registro automático do usuário	✓	✓	✓
Enviar trabalhos do driver de impressão (Arquivo > Imprimir)	✓	✓	✓
Enviar trabalhos do Lexmark Print	✓	✓	✓
Enviar trabalhos do e-mail	✓	✓	✓
Enviar trabalhos do Console de gerenciamento de impressão	X	✓	X
Enviar trabalhos usando o AirPrint	✓	X	X
Imprimir e manter	✓	✓	X
Excluir e Excluir tudo	✓	✓	✓
Delegação de trabalho de impressão	✓	✓	X
Identificador de trabalho de impressão colorida e monocromática	✓	✓	✓
Purga automática	✓	✓	✓
Definir padrão frente e verso	✓	✓	✓
Exibir os trabalhos na fila de impressão no Console de gerenciamento de impressão	✓	✓	X
Adicionar trabalhos de impressão por meio do recurso arrastar e soltar e alterar a ordem dos trabalhos na fila no Console de gerenciamento de impressão	X	✓	X
Contabilização de documentos			
Baseada no navegador	✓	✓	✓
Implementar cotas de usuário	✓	✓	X
Rastrear atividades de impressão, cópia e digitalização, incluindo aplicativos incorporados	✓	✓	✓
Exibir relatórios	✓	✓	✓
Exportar dados	✓	✓	✓

Função	Lexmark Print Management On-Premises	Gerenciamento de impressão na nuvem da Lexmark	Lexmark Cloud Print Management sem servidor
Relatório de resumo gráfico	✓	✓	X

Índice de arquivos e serviços

A seguir estão os arquivos e serviços do LPM instalados por cada componente:

Componente	Balancedor de carga	Servidor de aplicativos	Banco de dados
Liberação de Impressão	ActiveMQ	Solução de liberação de impressão	PR_tables ^{1,2,3,4}
	Apache Config — httpd-lpm-pr-virtualhost-extension.conf	Liberação de impressão (aplicativo da Web)	MP_Printer tabela ^{2,3}
	Apache Config – httpd-lpm-portal-virtualhost-extension.conf	MFPAuth (aplicativo da Web)	Tabelas IDM ⁴
	Apache Config — httpd-lpm-portal-config-extension.conf	ThirdPartyConfigTool	Tabelas do portal do administrador ⁴
	N/A	Liquibase	Tabelas de Trabalho na fila ⁴
	N/A	Arquivos TIS	Tabelas do Quartz ⁴
	N/A	Conversão de documentos	N/A
	N/A	Solução móvel	N/A
	N/A	.Net	N/A
	N/A	IDM (aplicativo do Grails)	N/A
	NA	Lpm-portal (aplicativo do Grails)	N/A
	N/A	Serviço Aggregator Report (aplicativo Springboot)	N/A
N/A	Serviço de gerenciamento de dados do usuário	N/A	
E-mail	Serviço EmailWatcher	Solução móvel	N/A
	N/A	Conversão de documentos	N/A
	N/A	.Net	N/A
¹ Usado para Liberação de impressão ² Usado para e-mail ³ Usado para o aplicativo Lexmark Print ⁴ Usado para AirPrint			

Componente	Balancedor de carga	Servidor de aplicativos	Banco de dados
Aplicativo móvel	ActiveMQ	Solução móvel	N/A
	Apache Config — httpd-lpm-mobile-virtualhost-extension.conf	Conversão de documentos	N/A
	Apache Config — httpd-lpm-portal-virtualhost-extension.conf	.Net	N/A
	Apache Config — httpd-lpm-portal-config-extension.conf	N/A	N/A
	N/A	IDM (aplicativo do Grails)	N/A
	N/A	Lpm-portal (aplicativo do Grails)	N/A
AirPrint	ActiveMQ	Serviço Bonjour	N/A
	Apache Config — httpd-lpm-airprint-virtualhost-extension.conf	Conversão de arquivo	N/A
	Apache Config — httpd-lpm-airprint.conf	Lpm-portal (aplicativo do Grails)	N/A
	webdav\printer_icons	IDM (aplicativo do Grails)	N/A
	Apache Config — httpd-lpm-portal-virtualhost-extension.conf	Solução de liberação de impressão	N/A
	Apache Config — httpd-lpm-portal-config-extension.conf	N/A	N/A
¹ Usado para Liberação de impressão ² Usado para e-mail ³ Usado para o aplicativo Lexmark Print ⁴ Usado para AirPrint			

Índice de definição de soluções

Configuração	Pode ser local	Valores	Descrição
Local	✓	<Qualquer cadeia de texto>	O descritor para o nome do local rastreado em um trabalho de impressão. Utilize esse item somente quando a solução for utilizada pelos locais do cliente.
Autenticação do usuário	✓	Fornecido pelo dispositivo* Crachá Crachá com pesquisa no banco de dados Crachá com pesquisa no LDAP PIN com pesquisa no banco de dados PIN com pesquisa no LDAP Somente ID do usuário ID do usuário/senha Personalizado	O método utilizado para autenticar IDs de usuários. Notas: <ul style="list-style-type: none"> Se o aplicativo Badge Auth eSF ou PKI/CAC estiver instalado e utilizado, defina-o como Fornecido pelo dispositivo. Se os crachás ou valores de PIN estiverem armazenados nas tabelas do banco de dados, a definição Pesquisa no banco de dados será utilizada. Utilize o Active Directory ou LDAP para opções LDAP. As opções ID do usuário/senha e Somente ID do usuário exigem que os usuários digitem suas credenciais no painel de controle da impressora. Personalizado refere-se a um script de autenticação personalizado.
Alternar login do crachá	✓	Desativado ID do usuário/senha* PIN com pesquisa no banco de dados PIN com pesquisa no LDAP	Um método de autenticação em que os crachás são o login principal, e os usuários podem digitar suas credenciais manualmente. Nota: Se BadgeAuth eSF estiver instalado, essa definição não será aplicável.
Registrar novos usuários de crachá	X	Desativado* Ativado	Isso permite que os usuários digitem suas credenciais de LDAP, se solicitados, para registrar seus crachás pela primeira vez. Nota: Se BadgeAuth eSF estiver instalado, essa definição não será aplicável.
Solicitação de crachá	X	<Qualquer cadeia de texto> Passe seu crachá*	A mensagem exibida na tela antes que os usuários digitem suas credenciais. Nota: Se BadgeAuth eSF estiver instalado, essa definição não será aplicável.
Tela sensível ao toque – Liberação de trabalho	✓	O usuário seleciona na lista* Imprimir todos os trabalhos	Determina se um usuário pode navegar e selecionar um trabalho de impressão ou imprimir todos os trabalhos após a autenticação. Para obter mais informações sobre Tela sensível ao toque – Liberação de trabalho, consulte " Liberação de impressão automática " na página 176.
Tela sensível ao toque – Imprimir tudo	✓	Desativado* Ativado	Permite que os usuários selecionem a opção Imprimir tudo. Nota: Essa definição aplica-se apenas a impressoras de tela sensível ao toque.

* O valor padrão de uma configuração.

Configuração	Pode ser local	Valores	Descrição
Somente teclado – Liberação de trabalho	✓	O usuário seleciona na lista* Imprimir todos os trabalhos	Determina se um usuário pode navegar e selecionar um trabalho de impressão ou imprimir todos os trabalhos após a autenticação.
Somente teclado – Opções do usuário*	✓	Imprimir apenas* Imprimir e Excluir	Permite que os usuários excluam trabalhos de impressão específicos. Nota: Essa definição aplica-se apenas a impressoras de tela não sensível ao toque.
Somente teclado – Imprimir tudo	✓	Desativado* Ativado	Permite que os usuários selecionem todos os trabalhos de impressão. Nota: Essa definição se aplica apenas a impressoras sem tela sensível ao toque e se Somente teclado – Liberação de trabalho estiver definido como O usuário seleciona na lista .
Ordem de exibição dos trabalhos	X	Data da impressão (descendente)* Data da impressão (crescente)	A ordem dos trabalhos de impressão.
Ordem de impressão de trabalho	X	Data da impressão (descendente)* Data da impressão (crescente)	A ordem dos trabalhos de impressão liberados.
Diretório para trabalhos de impressão	X	<Qualquer rede ou caminho local> c:\lexmark\printrelease*	O local no qual os trabalhos de impressão ficam retidos ou salvos.
Nome de usuário para diretório de trabalho de impressão	X	<Qualquer cadeia de texto>	O nome do usuário que recebeu privilégios de leitura e gravação para o diretório especificado no Diretório para trabalhos de impressão. Nota: Se uma conta de domínio for utilizada, o formato do nome de usuário será <domínio; nome do usuário>.
Senha para diretório de trabalho de impressão	X	<Qualquer cadeia de texto>	A senha do usuário que recebeu privilégios de leitura e gravação para o diretório especificado no Diretório para trabalhos de impressão.
Diretório para trabalhos de impressão criptografados	X	<Qualquer rede ou caminho local> c:\lexmark\printrelease*	O local no qual os trabalhos de impressão criptografados são salvos. O administrador usa PrintCryption™ ou smart cards para criptografar os trabalhos de impressão.
Método de criptografia de trabalho	X	Certificado do dispositivo* Certificado do usuário	O certificado utilizado para descriptografar os trabalhos de impressão criptografados antes que eles sejam liberados. <ul style="list-style-type: none"> • Se o PrintCryption for utilizado, selecione o Certificado de dispositivo. • Se smart cards forem utilizados, selecione o Certificado do usuário.
* O valor padrão de uma configuração.			

Configuração	Pode ser local	Valores	Descrição
Excluir trabalhos não impressos após as horas especificadas	X	De 1 a 336 10*	O número de horas, antes de um trabalho de impressão ser excluído.
Excluir trabalhos impressos após as horas especificadas	X	De 1 a 24 0*	O número de horas antes de um trabalho liberado e mantido para reimpressão ser excluído. Notas: <ul style="list-style-type: none"> Qualquer valor de 1 a 24 permite a reimpressão. Especificar 0 desativa a reimpressão.
Acesso a funções	X	Desativado* Por ID de usuário Por grupo	Determina se um usuário ou um grupo pode acessar determinadas funções da impressora.
Cotas do usuário	X	Desativado* Por ID de usuário Por grupo	O número de trabalhos que um usuário ou um grupo tem permissão para imprimir e copiar.
Duração da cota	X	Mensalmente* Anualmente	Determina se as cotas são medidas mensal ou anualmente.
Cota total padrão para o usuário	X	<Qualquer valor inteiro positivo> 0*	O número inicial de páginas que um usuário pode imprimir ou copiar.
Cota de cor do usuário padrão	X	<Qualquer valor inteiro positivo> 0*	O número inicial de páginas coloridas que um usuário pode imprimir ou copiar.
Permitir cor ao usuário padrão	X	Sim* Não	Permite que os usuários façam impressões coloridas.
Cota para membros do grupo	X	Por grupo* Por usuário	Determina se um administrador pode substituir as cotas para usuários individuais ou para todos os usuários de um grupo. Nota: Essa configuração só é aplicável quando Cotas de usuário é definido como Por grupo .
Mostrar cota de cópia restante	X	Nunca* Trabalho pré-cópia Trabalho pós-cópia	Notifica os usuários sobre o número restante de cópias.
Redefinir cotas	X	Redefinir todos os totais* Remover todos os usuários	Determina se as cotas são redefinidas ou se os usuários são removidos da tabela de cotas. Nota: Essa definição só é aplicável quando o script Reset-Quotas está configurado.
Cota excedente	X	Desativado* Ativado	Permite que os usuários excedam suas cotas de impressão e de cópias atribuídas.
Alternar locais de liberação	X	Desativado* Ativado	Permite que os usuários liberem um trabalho de outra impressora.

* O valor padrão de uma configuração.

Configuração	Pode ser local	Valores	Descrição
Ativar impressão de Unix/Novell	X	Sim Não*	Permite que os usuários executem processamento avançado dos trabalhos recebidos de uma fila de impressão em um ambiente de software UNIX, Linux, OS X ou Micro Focus (anteriormente conhecido como Novell).
Compatibilidade com vários domínios LDAP	X	Desativado* Ativado	Permite que a impressora aceite configurações de vários domínios para que usuários de diferentes domínios possam utilizar a impressora.
Servidor LDAP	X	<Qualquer cadeia de texto>	O servidor LDAP utilizado para a autenticação.
Porta LDAP	X	389* 636 3268 3269	O número da porta usada pelo servidor LDAP. <ul style="list-style-type: none"> • 389 é a porta LDAP padrão. • 636 é a porta LDAP padrão com SSL. • 3268 é o Catálogo global. • 3269 é o Catálogo global com SSL.
LDAP Usar SSL	X	Sim Não*	Permite que o LPM use SSL ao consultar o LDAP.
Nome de usuário de login do LDAP	X	<Qualquer cadeia de texto>	O ID de usuário para efetuar login no servidor LDAP.
Senha de login do LDAP	X	<Qualquer cadeia de texto>	A senha utilizada para efetuar login no servidor LDAP.
Tipo de ID do usuário do LDAP	X	Nome principal* Nome diferenciado	O formato de ID de usuário utilizado para credenciais de login do LDAP.
Domínio principal do LDAP	X	<Qualquer cadeia de texto>	O nome de domínio utilizado no LDAP. Nota: Esse nome de domínio é usado quando Tipo de ID de usuário do LDAP é definido como Nome principal .
Base de pesquisa do LDAP	✓	<Qualquer cadeia de texto>	A base de pesquisa LDAP utilizada com consultas de LDAP.
Arquivo de configuração avançada de uso do LDAP	X	Sim Não*	O sistema LDAP requer LDD para utilizar um arquivo de configuração avançada.
Atributo do ID de usuário do LDAP	X	<Qualquer cadeia de texto>	O nome do campo LDAP que contém os IDs de usuário.
Atributo do ID de crachá do LDAP	X	<Qualquer cadeia de texto>	O nome do campo LDAP que contém os números de crachá. Nota: Essa configuração será necessária se Autenticação do usuário estiver definido como Crachá com pesquisa de LDAP .
Atributo do ID de pin do LDAP	X	<Qualquer cadeia de texto>	O nome do campo LDAP que contém os números de PIN. Nota: Essa configuração será necessária se Autenticação do usuário estiver definido como PIN com pesquisa de LDAP .

* O valor padrão de uma configuração.

Configuração	Pode ser local	Valores	Descrição
Atributo de e-mail do LDAP	X	<Qualquer cadeia de texto> mensagem*	O nome do campo LDAP que contém os endereços de e-mail dos usuários. Nota: Essa configuração será necessária se qualquer um dos recursos de e-mail avançado for utilizado.
Atributo de diretório de início do LDAP	X	<Qualquer cadeia de texto> homeDirectory*	O nome do campo LDAP que contém os diretórios de início dos usuários. Nota: Essa definição será necessária se as definições do perfil Digitalização para rede e de destino forem configuradas no Diretório base do usuário.
Atributo personalizado do LDAP 1	X	<Qualquer cadeia de texto>	Permite especificar mais atributos LDAP em dados de uso rastreados.
Atributo personalizado do LDAP 2			
Atributo personalizado do LDAP 3			
Copiar – Retornar à tela de cópias	X	Sim Não*	Retorna os usuários à tela inicial de cópia depois de concluir um trabalho de cópia.
Copiar – Limite de aviso	X	De 0 a 999 999*	O número de cópias que um usuário precisa confirmar antes de o trabalho de cópia ser liberado. Nota: Especificar 0 desativa essa definição.
Copiar – Limite do centro de cópias	X	<Qualquer inteiro> 0*	O número de páginas permitidas em um único trabalho de cópia. Nota: Se o número de páginas exceder o limite máximo, será exibido um aviso solicitando que os usuários utilizem o Centro de cópias. Os usuários não podem continuar com o trabalho de cópia.
Mensagem de erro de centro de cópias	X	<Qualquer cadeia de texto> Este trabalho é muito grande para ser processado no dispositivo. Ele deve ser enviado para o Centro de cópias*	A mensagem mostrada quando o número de páginas ultrapassa o número máximo de páginas definido em Copiar – Limite do centro de cópias.
E-mail — Da fonte	X	LDAP* Banco de dados Dispositivo	A origem do endereço de e-mail a ser usado ao enviar um e-mail de uma impressora. Notas: <ul style="list-style-type: none"> • LDAP e Banco de dados usam o endereço de e-mail do usuário. • A impressora usa o endereço de e-mail configurado nas definições e-mail da impressora.

* O valor padrão de uma configuração.

Configuração	Pode ser local	Valores	Descrição
E-mail — O usuário pode enviar apenas para ele mesmo	X	Sim Não*	Permite que os usuários enviem e-mails somente para si mesmos.
E-mail — Enviar uma cópia ao usuário	X	Sim* Não	Permite que os usuários recebam uma cópia de trabalhos de e-mail liberados.
E-mail — Rastrear destino	X	Sim Não*	Rastreia endereços de e-mail dos destinatários após concluir um trabalho de e-mail.
E-mail — Enviar através de	X	MFP* Servidor	Determina se os trabalhos de e-mail são enviados da impressora ou de um servidor LDD.
E-mail — Retornar para a tela de e-mail	X	Sim Não*	Retorna os usuários à tela inicial de cópia depois de concluir um trabalho de e-mail.
E-mail — Tamanho máximo do anexo	X	<Qualquer inteiro> 0*	O tamanho máximo do arquivo (em megabytes) que um usuário pode anexar a um e-mail. Notas: <ul style="list-style-type: none"> • Especificar 0 desativa essa definição. • Se o tamanho do arquivo ultrapassar o limite máximo, o usuário não poderá continuar com o trabalho de e-mail.
E-mail — Tamanho máximo de mensagem de erro	X	<Qualquer cadeia de texto> O anexo ultrapassa o tamanho máximo permitido definido pelo seu sistema de e-mail; o e-mail não pode ser enviado.*	A mensagem mostrada quando o tamanho do arquivo excede o tamanho máximo definido em E-mail — Tamanho máximo do anexo.
Fax — Rastrear destino	X	Sim Não*	Rastreia números de destinos de fax, depois de concluir um trabalho de fax.

* O valor padrão de uma configuração.

Configuração	Pode ser local	Valores	Descrição
Usar tabela do banco de dados para fax	X	Sim Não*	<p>Usa o banco de dados recém-adicionado chamado tabela PR_FAX. Essa configuração é usada para o recurso Fax da impressora. A pesquisa no banco de dados será iniciada somente se a configuração Usar tabela do banco de dados para fax estiver definida como Sim.</p> <p>No Servidor de fax, ele procurará o endereço de resposta do remetente primeiro no banco de dados. Se não for possível encontrá-lo, o servidor iniciará uma pesquisa LDAP. Se o usuário também não for encontrado durante a pesquisa LDAP, não haverá endereço de resposta.</p> <p>No Fax analógico, ele procurará o número de fax do remetente primeiro no banco de dados. Se não for possível encontrá-lo, o servidor iniciará uma pesquisa LDAP. Diferentemente do Servidor de fax, o Fax analógico envolverá uma pesquisa de Embedded Web Server na impressora se o usuário não for encontrado durante a pesquisa LDAP. Se ainda não for possível encontrá-lo, não haverá nenhum endereço de resposta.</p> <p>Para obter mais informações sobre como configurar o servidor da Web incorporado na impressora para fax analógico, consulte "Configuração do Servidor da Web incorporado para fax analógico" na página 176.</p> <p>Nota: O administrador preenche manualmente a tabela PR_FAX usando o Firebird ou o Microsoft SQL Server.</p>
Digitalização para rede — Destino	X	Diretório base do usuário* Compartilhamento de arquivos Compartilhamento de arquivos + ID do usuário Compartilhamento de arquivos + Atributo LDAP Pesquisa no banco de dados	O tipo de caminho de destino ao digitalizar para uma rede.
Digitalização para rede — Compartilhamento de arquivos	✓	<Qualquer rede ou caminho local>	O caminho de destino nas opções de compartilhamento de arquivos definidas em Digitalização para rede — Destino.
Digitalização para rede — Subpasta	X	<Qualquer cadeia de texto>	A subpasta do destino da rede.
Digitalização para rede — Criar diretório	X	Não* Sim — Apenas criar Sim — Criar e definir permissões	Cria um diretório automaticamente, quando o caminho de destino especificado pelo usuário de destino não existir.
Digitalização para rede — Autenticação	X	Conta de serviço do usuário* Solicitar senha do usuário	O tipo de autenticação da impressora ao digitalizar para uma rede.

* O valor padrão de uma configuração.

Configuração	Pode ser local	Valores	Descrição
Digitalização para rede — Domínio	X	<Qualquer cadeia de texto>	O domínio de rede utilizado ao digitalizar para uma rede.
Digitalização para rede — ID de usuário	X	<Qualquer cadeia de texto>	O nome do usuário que envia o trabalho para uma rede. Nota: Essa definição se aplicará somente se Digitalização para rede — Autenticação estiver definida como Usar conta de serviço .
Digitalização para rede — Senha	X	<Qualquer cadeia de texto>	A senha do usuário que envia o trabalho para uma rede. Nota: Essa definição se aplicará somente se Digitalização para rede — Autenticação estiver definida como Usar conta de serviço .
Digitalização para rede — Nome de arquivo padrão	X	<Qualquer cadeia de texto> digitalizar*	O nome do documento enviado a uma rede.
Digitalização para rede — Anexar marcação de data e hora	X	Sim* Não	Anexa a data e a hora a um documento ao ser enviado a uma rede.
Digitalização para rede — Aviso para digitalizar mais	X	Sim Não*	Solicita que os usuários digitalizem mais documentos após concluir o trabalho de Digitalização para rede. Nota: Para permitir que os usuários retornem à tela inicial de Digitalização para rede, selecione Não . Se Sim for selecionado, a opção DIGITALIZAR OUTRO ARQUIVO? será exibida.
Rastrear nome do host do dispositivo	X	Sim* Não	Registra o nome do host ou o endereço IP da impressora com os dados de uso.
Imprimir — Verificação de frente e verso para contagem de páginas	X	Desativado Ativado*	Verifica os trabalhos de impressão para garantir que os trabalhos frente e verso sejam contabilizados corretamente.
Operações de arquivo de impressão	X	Usar método padrão* Usar método alternativo	O método para salvar arquivos. Notas: <ul style="list-style-type: none"> • Se o método padrão for usado, especifique FileClass (jcifs). • Se o método alternativo for usado, especifique TISFile.
Usar o uso do dispositivo para estatísticas de impressão	X	Sim Não*	Usa a impressora para rastrear trabalhos de impressão. Nota: Para evitar que o LDD registre os trabalhos de impressão nos dados de uso, selecione Sim .
Tempo de servidor do usuário para uso do dispositivo	X	Sim Não*	Usa o tempo da impressora para dados de uso. Nota: Para usar o tempo do servidor LDD para dados de uso, selecione Sim .
Separador de trabalho	✓	Desativado* Ativado	Coloca uma folha de papel entre as páginas.

* O valor padrão de uma configuração.

Configuração	Pode ser local	Valores	Descrição
Mostrar status de impressão	X	Desativado Ativado*	Mostra uma mensagem de status na tela da impressora ao imprimir um trabalho.
Chave de informação do usuário de PJJ	✓	<Em branco> @PJJ LJOBINFO USERID <Outras cadeias de texto da PJJ para ID de usuário>	O método alternativo para atribuir o ID de usuário para um trabalho de impressão. Nota: Se não for especificado, o ID de usuário será obtido da estrutura JOB_INFO_2 do monitor de porta.
Informações de registro	X	Desativado* Ativado	Mostra o registro detalhado no log do Console de gerenciamento da Lexmark.

* O valor padrão de uma configuração.

Liberação de impressão automática

Liberação de impressão automática é uma configuração organizacional que permite que os usuários liberem seus trabalhos de impressão automaticamente após o login. Esta configuração impede que os usuários interajam diretamente com a impressora durante a liberação de trabalhos de impressão. Se ativada, essa configuração controla todos os trabalhos de impressão na fila a partir de várias origens.

- 1 No Console de gerenciamento da Lexmark, clique na guia **Soluções**.
- 2 Na seção Soluções, selecione **PrintRelease2**.
- 3 Na seção Tarefas, selecione **Configuração**.
- 4 Na seção Configuração (PrintRelease2), no menu Tela sensível ao toque – Liberação de trabalho, selecione **Imprimir todos os trabalhos**.
- 5 Clique em **Aplicar**.

Nota: Após concluir essas etapas, inicie a Liberação de impressão no painel da impressora para imprimir todos os trabalhos automaticamente.

Nota: Use a liberação de impressão automática para o Autenticação por crachá configurando o aplicativo para definir Perfil de login como **Liberação de impressão**. Para obter mais informações sobre como definir as configurações do aplicativo eSF, consulte "[Configurando o BadgeAuth e o CardAuth](#)" na página 177.

Configuração do Servidor da Web incorporado para fax analógico

- 1 No Embedded Web Server, clique em **Definições > Fax**.
- 2 Na seção Padrões de fax, defina Modo de fax como **Analógico**.
- 3 Clique em **Configuração de fax analógico**.
- 4 Na seção Folha de rosto do fax, digite o número de fax do remetente no campo De.
- 5 Clique em **Salvar**.

Configurando as definições de aplicativos eSF para Liberação de impressão

Os seguintes aplicativos eSF são usados com frequência com a solução de Liberação de impressão LDD. Para obter mais informações sobre as versões compatíveis do aplicativo eSF, consulte "[Aplicativos Framework de Soluções Embarcadas \(eSF\) suportado](#)" na página 9.

Nota: Ao configurar o driver do leitor de cartão, recomendamos usar os valores padrão.

Configurando o BadgeAuth e o CardAuth

Dependendo do modelo da impressora, os aplicativos eSF BadgeAuth e CardAuth exigem versões diferentes. A instalação e a configuração dos aplicativos também variam de acordo com o modelo da impressora.

Aplicativo eSF e versão	Impressoras compatíveis
CardAuth versão 5	e-Task 5
BadgeAuth versão 2	e-Task 4, e-Task 3 e e-Task 2+
BadgeAuth versão 1,22	e-Task 2

Nota: Para obter mais informações sobre os modelos de impressora suportados, consulte "[Modelos de impressora suportados](#)" na página 26.

Entendendo os dados de configuração da versão 5 do CardAuth para impressoras e-Task 5

Para evitar erros durante a implantação, faça o seguinte:

- Certifique-se de que o aplicativo CardAuth existente esteja em execução durante a atualização.
- Quando aplicável, configure o seguinte:
 - Definições de autenticação do usuário
 - Definições do Serviço da Web
 - Definições do Provedor de serviço de identidade (para suporte ao Cliente de gerenciamento de impressão da Lexmark)
 - Definições de PIN
 - Definições de LDAP
 - Configuração do servidor LDAP
 - Atributos LDAP
 - Definições da Tela de login
 - Definições de Bloquear tela
 - Perfil personalizado
 - Configurações avançadas

Definições de autenticação do usuário

Configuração	Descrição
Validação de cartão	Essa definição determina como os cartões são validados. Valores possíveis <ul style="list-style-type: none"> • Baseada na impressora • Serviço da Web (para LPM On-Premises) • Serviço de identidade do LDAP (para o Print Management sem servidor da Lexmark)
Registro de cartão	O método de login para registrar usando cartões. Se essa definição não for especificada ou se o texto não corresponder às configurações de segurança da impressora, essa configuração será definida como Desativado.
Login manual	O método de login para fazer login manualmente. Se essa definição não for especificada ou se o texto não corresponder às configurações de segurança da impressora, essa configuração será definida como Desativado.
Domínio	O local da conta do usuário. Configure essa definição ao usar Active Directory, Kerberos ou LDAP +GSSAPI.
Login de admin	O método de login para login do administrador. Certifique-se de ter configurado uma conta de administrador local para a impressora e de ter configurado as permissões para o Grupo de administradores do dispositivo. Por padrão, algumas funções e menus administrativos e de gerenciamento de dispositivos são permitidas para esse grupo. No entanto, essa definição está desativada por padrão.
Grupo autorizado	O grupo que pode usar o recurso de login do administrador. Esse recurso é aplicável somente a contas de nome de usuário e de nome e senha de usuário.
Exibir na proteção de tela	Exibe o botão Login do administrador na proteção de tela.

Definições do Serviço da Web

Se Validação de cartão estiver definida como Serviço da Web, os seguintes itens serão usados para se comunicar com o servidor da Web:

Nota: Essas definições também determinam a versão da chamada do Serviço da Web para autenticação do usuário.

Configuração	Descrição
URL do servidor	O endereço de serviço da Web usado para registrar e validar o ID do crachá. Use o seguinte formato para seu valor: <ul style="list-style-type: none"> • http://LBaddr:9780/mfpauth/services/MFPAuthService • https://LBaddr/mfpauth/services/MFPAuthService Onde LBaddr é o nome do host ou o endereço IP do servidor do balanceador de carga do LDD.
Tempo limite (segundos)	O tempo limite, em segundos, usado para se conectar ao serviço da Web. O valor padrão é 15 segundos. Para desabilitar o tempo limite, defina o valor para 0 .

Configuração	Descrição
Interface de registro	<p>Valores possíveis</p> <ul style="list-style-type: none"> • Versão 2 • Versão 1 <p>O valor padrão é Versão 1. Versão 2 adiciona o rastreamento ao endereço IP e ao nome do host da impressora usada para registrar o crachá.</p> <p>Nota: Versão 2 é aplicável apenas à versão 2.3 ou posterior da Liberação de impressão.</p>
Interface de pesquisa	<p>Valores possíveis</p> <ul style="list-style-type: none"> • Versão 2 • Versão 1 <p>O valor padrão é Versão 1. Versão 2 adiciona o rastreamento à última vez que o crachá é usado e de qual impressora.</p> <p>Nota: Versão 2 é aplicável apenas à versão 2.3 ou posterior da Liberação de impressão.</p>

Definições de PIN

Configuração	Descrição
Validação de PIN	<p>Aciona a validação do PIN usando LDAP ou um serviço da Web.</p> <p>Nota: A validação do LDAP é aplicável somente quando as Credenciais exigidas estiverem definidas como Somente PIN.</p>
Credenciais exigidas	<p>Determina se os seguintes itens são obrigatórios quando um usuário faz login na impressora:</p> <ul style="list-style-type: none"> • ID do usuário e PIN • Somente PIN
Registro/atualização de PIN	<p>Autentica a conta do usuário antes de registrar ou atualizar o PIN. Quando desativada, essa definição não permite registro ou atualização de PIN.</p> <p>Se essa definição não for especificada ou se o texto não corresponder às configurações de segurança da impressora, essa configuração será definida como Desativado.</p>
Endereço do servidor da Web	<p>O endereço do servidor em que o PIN está armazenado. Use o seguinte formato para seu valor:</p> <p>https://LBaddr/api/1.0</p> <p>Onde LBaddr é o nome do host ou o endereço IP do servidor do balanceador de carga do LDD.</p> <p>Nota: 1.0 é usado para o servidor LPM determinar se o recurso PIN de Autenticação por cartão é usado.</p>
Texto do login com PIN	<p>A mensagem personalizada na tela Login com PIN.</p> <p>O número mínimo de caracteres é 0 e o número máximo de caracteres é 100.</p>
Comprimento mínimo do PIN	<p>O tamanho mínimo necessário do PIN para registro ou atualização. O valor padrão é 4, mas a faixa de valores suportada é de 4 a 16. Certifique-se de que o valor seja consistente com as definições de PIN do portal do administrador do LPM.</p>
Mensagem de erro Comprimento de PIN inválido	<p>A mensagem de erro personalizada exibida quando o PIN inserido não atende ao requisito de tamanho do PIN durante o registro ou atualização do PIN.</p> <p>O número mínimo de caracteres é 0 e o número máximo de caracteres é 256.</p>
Mensagem de erro PIN inválido	<p>A mensagem de erro personalizada exibida quando um PIN inválido é inserido.</p> <p>O número mínimo de caracteres é 0 e o número máximo de caracteres é 256.</p>
Tempo limite de rede	<p>O tempo antes da conexão com o servidor é estabelecido. O valor padrão é 15, mas a faixa de valores suportada é de 0 a 30. Para desabilitar o tempo limite, defina o valor para 0.</p>

Configuração	Descrição
Tempo limite do soquete	O tempo antes do recebimento dos dados de resposta do servidor. O valor padrão é 15 , mas a faixa de valores suportada é de 0 a 30 . Para desabilitar o tempo limite, defina o valor para 0 .
Notificação de PIN	Quando um usuário se registra, essa definição permite mostrar o PIN na tela da impressora, enviá-lo por e-mail para o usuário ou ambos.

Definições de LDAP

Configuração	Descrição
Usar catálogo de endereços	<p>Usa as definições de LDAP configuradas no Catálogo de endereços. Para impressoras que executam o eSF versão 5 ou posterior, as definições de LDAP em Contas de rede são usadas. Se houver várias contas de rede, a primeira em ordem alfabética será selecionada.</p> <p>Notas:</p> <ul style="list-style-type: none"> • Para acessar Contas de rede, acesse o Embedded Web Server e clique em Definições > Segurança > Contas de rede. • Essa definição é usada somente quando Validação de cartão está definida como LDAP ou quando outros atributos de informações do usuário são necessários.

Configuração do servidor LDAP

Configuração	Descrição
Endereço do servidor	O nome do host ou o endereço IP do servidor LDAP.
Porta do servidor	<p>O número da porta utilizada para se comunicar com o servidor LDAP.</p> <p>Valores possíveis comuns</p> <ul style="list-style-type: none"> • 389 (não-SSL) • 636 (SSL) • 3268 (não-SSL Catálogo global) • 3269 (SSL Catálogo global)
Usar SSL	Usa SSL para comunicação.
Base de pesquisa	O diretório em que a pesquisa LDAP começa.
Nome de usuário de login	O nome da conta de serviço usada para fazer login no servidor LDAP. Se essa definição não for especificada, a ligação anônima será realizada.
Senha de login	A senha da conta de serviço usada para fazer login no servidor LDAP.

Atributos LDAP

Os seguintes atributos LDAP devem ser especificados:

Configuração	Descrição
ID do usuário	O ID de usuário do Windows. Para o Active Directory, essa definição corresponde a samaccountname .
ID do crachá	O ID do crachá do usuário. Essa definição é usada apenas quando Validação de cartão estiver definida como LDAP.
Informações sobre o usuário	Uma lista de atributos de usuários separados por vírgula. Essa lista é consultada depois da autenticação do usuário.

Configuração	Descrição
Atributo de participação de grupo	Os grupos dos quais o usuário é membro.
Lista de grupos	Os grupos mostrados em Gerenciar permissões, onde o administrador pode definir permissões no nível do grupo. Se vários grupos forem usados, os nomes dos grupos devem ser separados por vírgula.
PIN do usuário	O atributos de LDAP com relação ao qual a validação do PIN é comparada.

Definições da Tela de login

As definições a seguir determinam como a tela de login é mostrada ao usuário:

Configuração	Descrição
Usar texto de login personalizado	Mostra o texto de login personalizado. Para evitar redundância, desative essa definição quando o texto estiver incluído na imagem da tela de login.
Texto de login personalizado	O texto mostrado na tela de login. Se essa definição não for especificada, o texto padrão será usado.
Cor do texto	A cor do texto de login personalizado. Valores possíveis <ul style="list-style-type: none"> • Branco • Preto Para maximizar a usabilidade, selecione uma cor que contraste com a cor da imagem da tela de login.
Usar imagem personalizada para tela de login	Usa o plano de fundo da imagem personalizada na tela de login.
Imagem da tela de login	A imagem mostrada na tela de login. A imagem pode estar no formato GIF, PNG ou JPG de 800x480 pixels e não deve exceder 100 KB. Se essa definição não for especificada, a imagem padrão será usada.
Texto do login manual	O texto mostrado na tela de login para login manual. Se essa definição não for especificada, o texto padrão será usado. O número mínimo de caracteres é 0 e o número máximo de caracteres é 100.
Permitir cópia sem login	Permite que os usuários executem um trabalho de cópia sem autenticação. Nota: Essa definição é aplicável somente a impressoras que suportam a função de cópia.
Permitir fax sem login	Permite que os usuários executem um trabalho de fax sem autenticação. Nota: Essa definição é aplicável somente a impressoras que suportam a função de fax.

Definições de Bloquear tela

As definições a seguir determinam como a tela de bloqueio é mostrada ao usuário:

Configuração	Descrição
Local do texto	O local do texto de login na tela de bloqueio. Valores possíveis <ul style="list-style-type: none"> • Superior • Meio • Inferior

Configuração	Descrição
Perfil de login	O perfil que é lançado automaticamente depois de um login bem-sucedido. Valor possível Liberação de Impressão

Definições do Perfil personalizado

Configuração	Descrição
Nome ou ID	A função do aplicativo ou da impressora que os usuários podem acessar da tela de bloqueio. O nome do aplicativo diferencia letras maiúsculas de minúsculas.
Texto do ícone	Um nome personalizado para o ícone que é mostrado na tela de bloqueio.
Usar ícone personalizado	Mostra o ícone personalizado.
Campo de carregamento do ícone	A imagem do ícone personalizado que é mostrada na tela de bloqueio para Perfil personalizado. A imagem pode estar no formato GIF, PNG ou JPG de 140x140 pixels e não deve exceder 40KB.

Configurações avançadas

Configuração	Descrição
Atraso no logout do crachá (segundos)	O período antes de a impressora registrar um toque bem-sucedido como desconexão. O valor padrão é 2 . Para desabilitar o tempo limite, defina o valor para 0 . O tempo mínimo, em segundos, é 0 e o tempo máximo, em segundos, é 10 .
Usar o domínio selecionado	Adiciona o domínio selecionado durante o registro e ao fazer login manualmente. Por exemplo, <code>userid@realm</code> . O recurso será aplicável somente se os métodos de login para registro de cartão e login manual forem Kerberos, Active Directory ou LDAP+GSSAPI. Para registro do cartão, se o recurso estiver ativado, o ID do crachá que está registrado está no formato <code>nomedeusuário@domínio</code> . Para login manual, se o recurso estiver ativado, o nome do usuário exibido no painel de controle da impressora está no formato <code>nomedeusuário@domínio</code> . Nota: Essa definição não é aplicável ao fazer login ou ao se registrar usando um PIN.
Ativar bipe para login bem-sucedido	Ativa um som quando o leitor de crachá lê um crachá com êxito.
Frequência do bipe	A frequência de som do bipe da impressora quando um crachá é lido com êxito. O valor padrão é 2000 . A frequência mínima, em hertz, é 0 e a frequência máxima, em hertz, é 65535 .

Entendendo os dados de configuração da versão 2 do BadgeAuth para impressoras e-Task 4, e-Task 3 e e-Task 2+

Definições da Tela de login

As definições a seguir determinam como a tela de login é mostrada ao usuário:

Configuração	Descrição
Transparência do plano de fundo	Essa definição determina a transparência do plano de fundo do banner.
Texto de login de exibição	Mostra o texto de login personalizado. Para evitar redundância, desative essa definição, se o texto estiver incluído na imagem da tela de login.

Configuração	Descrição
Texto da tela de login	O texto mostrado na tela de login. Se essa definição não for especificada, o texto padrão será usado.
Imagem da tela de login	A imagem mostrada na tela de login. A imagem deve estar no formato GIF de 800x320 pixels e não exceder 40 KB. Se essa definição não for especificada, a imagem padrão será usada.
Método de login	Essa definição determina como os usuários podem fazer login na impressora. Valores possíveis <ul style="list-style-type: none"> • Somente cartão • Login manual ou com cartão • Somente login manual • Somente PIN • Login com cartão ou PIN • PIN ou login manual • Login manual, com PIN ou com cartão Nota: Se um crachá não estiver disponível, o Login manual permitirá que os usuários digitem suas credenciais.
Permitir cópia sem login	Permite que os usuários executem um trabalho de cópia sem autenticação. Nota: Essa definição é aplicável somente a impressoras que suportam a função de cópia.
Permitir fax sem login	Permite que os usuários executem um trabalho de fax sem autenticação. Nota: Essa definição é aplicável somente a impressoras que suportam a função de fax.
Perfil personalizado	A função do aplicativo ou da impressora que os usuários podem acessar da tela de bloqueio. O nome do aplicativo diferencia letras maiúsculas de minúsculas.
Texto do ícone	Um nome personalizado para a imagem mostrada na tela de bloqueio.
Ícone	A imagem mostrada na tela de bloqueio. A imagem deve estar no formato GIF de 120x75 pixels.
Ícone quando pressionado	A imagem exibida enquanto o ícone na tela de bloqueio é pressionado. A imagem deve estar no formato GIF de 120x75 pixels.
Posicionamento do texto de login	O local do texto de login. Valores possíveis <ul style="list-style-type: none"> • Acima do ícone • Abaixo do ícone
Posicionamento do texto ou do ícone	O local do texto ou do ícone. Valores possíveis <ul style="list-style-type: none"> • Superior • Meio • Inferior

Definições de autenticação do usuário

Configuração	Descrição
Validação de cartão	Essa definição determina como os cartões são validados. Valores possíveis <ul style="list-style-type: none"> • Nenhuma • LDAP • Serviço da Web • Serviço de identidade (para o Print Management sem servidor da Lexmark) Nota: Selecionar Nenhum permite que todos os usuários com cartão válido usem a impressora.
Controle de acesso de registro de cartão	Essa definição determina o controle de acesso usado para o registro do cartão. Nota: Selecionar Nenhum impede que todos os usuários registrem seus crachás na impressora específica. Para configurar controles de acesso, proceda da seguinte forma: <ol style="list-style-type: none"> 1 No Embedded Web Server, clique em Definições ou Configuração. 2 Dependendo do modelo da sua impressora, faça o seguinte: <ul style="list-style-type: none"> • Clique em Segurança > Configuração de segurança > Controles de acesso. • Clique em Segurança > Editar configurações de segurança > Controles de acesso. 3 Clique em Aplicativos do dispositivo ou em Soluções do dispositivo e defina as funções para o bloco de construção e o modelo de segurança de LDAP apropriados. 4 Clique em Enviar. Para obter mais informações sobre como configurar os controles de acesso, consulte o <i>Guia do administrador para autenticação por cartão</i> .
Controle de acesso do login manual	Essa definição determina o controle de acesso usado para o login manual. A configuração de controle de acesso para esse método é a mesma do Controle de acesso de registro de cartão. Nota: Selecionar Nenhum exige que os usuários façam login sem um crachá.
Controle de acesso da sessão	Essa definição determina o controle de acesso usado para os dados da sessão de um usuário. Outra função da impressora, como Cópia, pode ser definida para o mesmo controle de acesso e, em seguida, obter as informações do usuário. Selecione o número da solução ou do aplicativo que corresponde ao modelo de segurança BadgeAuth ou CardAuth definido durante a criação de um controle de acesso.
Controle de acesso do login do administrador	Essa definição determina o controle de acesso usado para autenticação dos administradores. Nota: Selecionar Desativado impede que o botão Login do administrador apareça na tela de bloqueio.

Configurações avançadas

Configuração	Descrição
Mostrar mensagem de introdução de registro	Solicita que os usuários registrem seu crachá, antes de solicitar que eles digitem seu ID de usuário. Se desativada, essa definição solicita que os usuários insiram seu ID de usuário automaticamente.
Mostrar mensagem de conclusão de registro	Informa aos usuários se o registro do crachá foi bem-sucedido, antes de redirecioná-los para a tela inicial da impressora. Se desativada, essa definição redirecionará os usuários para a tela inicial automaticamente.
Ativar bipe para login bem-sucedido	Ativa um som quando o leitor de crachá lê um crachá com êxito.
Frequência do bipe	A frequência de som do bipe da impressora quando um crachá é lido com êxito.

Configuração	Descrição
Perfil de login	O perfil que é lançado automaticamente depois de um login bem-sucedido.
Usar o domínio selecionado	Adiciona o domínio selecionado durante o registro e ao fazer login manualmente. Por exemplo, <code>userid@realm</code> . O recurso será aplicável somente se os métodos de login para registro de cartão e login manual forem Kerberos, Active Directory ou LDAP+GSSAPI. Para registro do cartão, se o recurso estiver ativado, o ID do crachá que está registrado está no formato <code>nomedeusuário@domínio</code> . Para login manual, se o recurso estiver ativado, o nome do usuário exibido no painel de controle da impressora está no formato <code>nomedeusuário@domínio</code> . Nota: Essa definição não é aplicável ao fazer login ou ao se registrar usando um PIN.

Definições do Serviço da Web

Se Validação de cartão estiver definida como Serviço da Web, os seguintes itens serão usados para se comunicar com o servidor da Web:

Nota: Essas definições também determinam a versão da chamada do Serviço da Web a ser usada para autenticação do usuário.

Configuração	Descrição
URL do servidor	Essa definição é o endereço do serviço da Web usado para registrar e validar o ID do crachá. Use o seguinte formato para seu valor: <ul style="list-style-type: none"> • <code>http://LBaddr:9780/mfpauth/services/MFPAuthService</code> • <code>https://LBaddr/mfpauth/services/MFPAuthService</code> Onde LBaddr é o nome do host ou o endereço IP do servidor do balanceador de carga do LDD.
Interface de registro	Essa definição determina a versão da chamada do Serviço da Web a ser usada para registro do crachá. <p>Valores possíveis</p> <ul style="list-style-type: none"> • Versão 2 • Versão 1 O valor padrão é Versão 1. Versão 2 adiciona o rastreamento ao endereço IP e ao nome do host da impressora usada para registrar o crachá. <p>Nota: Versão 2 é aplicável apenas à versão 2.3 ou posterior da Liberação de impressão.</p>
Interface de pesquisa	Essa definição determina a versão da chamada do Serviço da Web a ser usada para pesquisa de crachá. <p>Valores possíveis</p> <ul style="list-style-type: none"> • Versão 2 • Versão 1 O valor padrão é Versão 1. Versão 2 adiciona o rastreamento à última vez que o crachá é usado e de qual impressora. <p>Nota: Versão 2 é aplicável apenas à versão 2.3 ou posterior da Liberação de impressão.</p>

Definições de PIN

Configuração	Descrição
Endereço do servidor da Web	O endereço do servidor em que o PIN está armazenado. Use o seguinte formato para seu valor: https://LBaddr/api/1.0 Onde LBaddr é o nome do host ou o endereço IP do servidor do balanceador de carga do LDD. Nota: 1.0 é usado para o servidor LPM determinar se o recurso PIN de Autenticação por cartão é usado.
Comprimento mínimo do PIN	O tamanho mínimo necessário do PIN para registro ou atualização. O valor padrão é 4 , mas a faixa de valores suportada é de 4 a 16 . Certifique-se de que o valor seja consistente com as definições de PIN do portal do administrador do LPM.
Mensagem de erro Comprimento de PIN inválido	A mensagem de erro personalizada exibida quando o PIN inserido não atende ao requisito de tamanho do PIN durante o registro ou atualização do PIN. O número mínimo de caracteres é 0 e o número máximo de caracteres é 256.
Mensagem de erro PIN inválido	A mensagem de erro personalizada exibida quando um PIN inválido é inserido. O número mínimo de caracteres é 0 e o número máximo de caracteres é 256.

Definições de LDAP e Configuração do servidor LDAP

Configuração	Descrição
Usar catálogo de endereços	Usa as definições de LDAP configuradas no Catálogo de endereços. As configurações de LDAP devem ser especificadas para impressoras de uma única função.
Endereço do servidor	O nome do host ou o endereço IP do servidor LDAP.
Porta do servidor	O número da porta utilizada para se comunicar com o servidor LDAP. Valores possíveis comuns <ul style="list-style-type: none"> • 389 (não-SSL) • 636 (SSL) • 3268 (não-SSL Catálogo global) • 3269 (SSL Catálogo global)
Usar SSL	Usa SSL para comunicação.
Base de pesquisa	O diretório em que a pesquisa LDAP começa.
Nome de usuário de login	O nome da conta de serviço usada para fazer login no servidor LDAP. Se essa definição não for especificada, a ligação anônima será realizada.
Senha de login	A senha da conta de serviço usada para fazer login no servidor LDAP.

Atributos LDAP

Os seguintes atributos LDAP devem ser especificados:

Configuração	Descrição
ID do usuário	O ID de usuário do Windows. Para o Active Directory, essa definição corresponde a samaccountname .
ID do crachá	O ID do crachá do usuário. Essa definição é usada apenas quando Validação de cartão estiver definida como LDAP.
Informações sobre o usuário	Uma lista de atributos de usuários separados por vírgula. Essa lista é consultada depois da autenticação do usuário.

Definições da Tela inicial

As definições a seguir determinam como o BadgeAuth interage com a tela inicial da impressora depois que um usuário faz login:

Configuração	Descrição
Nome de usuário de exibição	<p>O formato do nome de usuário.</p> <p>Valores possíveis</p> <ul style="list-style-type: none"> • Nenhum — O nome de usuário não é mostrado. • Id do usuário — O ID de usuário associado ao crachá é mostrado. • cn — O atributo LDAP cn para o usuário é procurado e depois mostrado. • givenName + sn — Os atributos LDAP givenName e sn para o usuário são procurados e depois mostrados. Esses atributos geralmente são os nomes e sobrenomes do usuário. <p>Nota: O atributo LDAP ID do usuário deve corresponder aos resultados da procura de crachá.</p>
Formato do nome de usuário	Se Nome de usuário de exibição for definido como Nenhum , essa definição determinará como o formato do nome de usuário será mostrado na janela de status. Digite %u para o nome de usuário.
Usar logout na Tela inicial	Mostra um ícone para fazer logout na tela inicial da impressora.
Atraso na desconexão do crachá	O período, em segundos, antes de a impressora registrar um toque bem-sucedido como desconexão. O valor padrão é 2 segundos.

Entendendo os dados de configuração da versão 1.22 do BadgeAuth para impressoras e-Task 2

Configuração	Descrição
Texto da tela de logon	O texto mostrado na tela de login. Se essa definição não for especificada, o texto padrão será usado.
Imagem da tela de logon	A imagem mostrada na tela de login. A imagem deve estar no formato GIF de 640x320 pixels e não exceder 40 KB. Se essa definição não for especificada, a imagem padrão será usada.
Método de logon	<p>Essa definição determina como os usuários podem fazer login na impressora.</p> <p>Valores possíveis</p> <ul style="list-style-type: none"> • Somente cartão • Login manual ou com cartão • Somente login manual <p>Nota: Se um crachá não estiver disponível, o Login manual permitirá que os usuários digitem suas credenciais.</p>
Permitir cópia sem logon	<p>Permite que os usuários executem um trabalho de cópia sem autenticação.</p> <p>Nota: Essa definição é aplicável somente a impressoras que suportam a função de cópia.</p>
Permitir fax sem logon	<p>Permite que os usuários executem um trabalho de fax sem autenticação.</p> <p>Nota: Essa definição é aplicável somente a impressoras que suportam a função de fax.</p>

Configuração	Descrição
Registro de cartão	<p>O método de login para registrar usando cartões.</p> <p>Valores possíveis</p> <ul style="list-style-type: none"> • Nenhuma • Solicitar id de usuário • Solicitar o id de usuário e a senha <p>Nota: Para impedir que todos os usuários registrem seus crachás na impressora específica, selecione Nenhum. Se o valor for especificado, os dados serão validados usando LDAP.</p>
Validação de cartão	<p>Essa definição determina como os cartões são validados.</p> <p>Valores possíveis</p> <ul style="list-style-type: none"> • Nenhuma • LDAP • Serviço da Web <p>Nota: Para permitir que os usuários passem todos os cartões válidos para usar a impressora, selecione Nenhum.</p>
Login manual	<p>O método de login para fazer login manualmente.</p> <p>Valores possíveis</p> <ul style="list-style-type: none"> • Solicitar id de usuário • Solicitar o id de usuário e a senha <p>Nota: Os dados são validados usando LDAP.</p>
Atributo LDAP – ID do crachá	<p>O ID do crachá do usuário. Essa definição só é usada se Validação de cartão estiver definida como LDAP.</p>
Atributo LDAP – Informações do usuário	<p>Uma lista de atributos de usuários separados por vírgula. Essa lista é consultada depois da autenticação do usuário.</p>
Serviço da Web	<p>O endereço de serviço da Web usado para registrar e validar o ID do crachá. Use o seguinte formato para seu valor:</p> <p>http://LBaddr:9780/mfpauth/services/MFPAuthService</p> <p>Onde LBaddr é o nome do host ou o endereço IP do servidor do balanceador de carga do LDD.</p>
Tempo limite de serviço da Web	<p>O tempo antes de conexão com o serviço da Web ser estabelecida. O valor padrão é 15 segundos.</p> <p>Nota: Para desabilitar o tempo limite, defina o valor para 0</p>
Mostrar mensagem de introdução de registro	<p>Solicita que os usuários registrem seu crachá, antes de solicitar que eles digitem seu ID de usuário. Se desativada, essa definição solicita que os usuários insiram seu ID de usuário automaticamente.</p>
Mostrar mensagem de conclusão de registro	<p>Informa aos usuários se o registro do crachá foi bem-sucedido, antes de redirecioná-los para a tela inicial da impressora. Se desativada, essa definição redirecionará os usuários para a tela inicial automaticamente.</p>
Ativar aviso sonoro para login bem-sucedido	<p>Ativa um som quando o leitor de crachá lê um crachá com êxito.</p>
Frequência de bipe audível	<p>A frequência de som do bipe da impressora quando um crachá é lido com êxito.</p>
Autorização do dispositivo	<p>Uma lista separada por vírgulas de grupos do Active Directory que podem usar a impressora. Se não for especificada, todos os usuários autenticados podem usar a impressora.</p>

Configurando o Uso do dispositivo

O aplicativo eSF do Uso do dispositivo não requer uma licença. A seguir são mostrados os dados de configuração do Uso do dispositivo para uso com a Liberação de impressão do LDD:

Nota: Para evitar entradas duplicadas no banco de dados para uma única transação, certifique-se de que o Uso do dispositivo e a Liberação de impressão não estejam rastreando simultaneamente.

Aplicativo eSF e versão	Impressoras compatíveis
Uso do dispositivo versão 1.10	e-Task 5, e-Task 4, e-Task 3, e e-Task 2+
Uso do dispositivo versão 1.6	e-Task 2

Nota: Para obter mais informações sobre os modelos de impressora suportados, consulte "[Modelos de impressora suportados](#)" na página 26.

Entendendo os dados de configuração do Uso do dispositivo versão 1.10 para impressoras e-Task 5, e-Task 4, e-Task 3, e e-Task 2+

Definição	Descrição
ID do local	Essa configuração é o ID do local que a impressora usa para relatórios. Se essa definição não for especificada, o código de local padrão no LDD será usado.
Tipo de servidor	Essa configuração determina o tipo de servidor ao qual os dados de uso estão sendo relatados. Valores possíveis <ul style="list-style-type: none"> • Serviço da Web — Um serviço da Web genérico que implementa a especificação do serviço da Web do Uso do dispositivo • LDD — Um servidor LDD configurado para receber estatísticas de uso do dispositivo
URL do servidor	O texto mostrado na tela de login. Se essa definição não for especificada, o texto padrão será usado. Essa definição é o URL usado para enviar dados para o servidor. Use o seguinte formato para o valor de Tipo de servidor LDD: <ul style="list-style-type: none"> • http://LBadr:9780 • https://LBadr Onde LBadr é o nome do host ou o endereço IP do servidor do balanceador de carga do LDD.
Controlar cópia	Quando ativado, os trabalhos de cópia na impressora são rastreados. Recomendamos esse método para rastrear cópias quando as cotas de Liberação de impressão não forem usadas. Se as cotas estiverem ativadas, o LDD controlará os trabalhos de cópia e a definição Rastrear cópia não deverá ser ativada. Nota: Para evitar entradas duplicadas no relatório PR_STATS durante o fluxo de trabalho Copiar ou Cancelar cópia, as definições Rastrear cópia e Rastrear cancelamento de cópias não deverão estar ativadas ao mesmo tempo em uma impressora.
Controlar cancelamento de cópias	Quando ativado, os trabalhos de cópia cancelados na impressora são rastreados. Recomendamos esse método para rastrear cópias regulares e quando as cotas estiverem ativadas ao usar LDD. Somente as páginas reais impressas são rastreadas ao usar essa definição. Os trabalhos de cópia cancelados são enviados imediatamente ao servidor para atualização da cota do usuário em tempo real. Nota: Para evitar entradas duplicadas no relatório PR_STATS durante o fluxo de trabalho Copiar ou Cancelar cópia, as definições Rastrear cópia e Rastrear cancelamento de cópias não deverão estar ativadas ao mesmo tempo em uma impressora.

Definição	Descrição
Controlar e-mail	Quando ativado, os e-mails enviados da impressora são rastreados. Se a liberação de impressão LDD for usada, o campo De mostrará o endereço de e-mail do usuário conectado e a definição Rastrear e-mail não deverá estar ativada.
Controlar envio de faxes	Quando ativado, os faxes enviados da impressora são rastreados. Recomendamos esse método para rastrear trabalhos de fax. Se Liberação de impressão (Fax + Perfil) for usada, a definição Rastrear envio de faxes não deverá ser ativada.
Controlar recebimento de faxes	Quando ativado, os faxes enviados para a impressora são rastreados.
Controlar FTP	Quando ativado, as digitalizações de FTP da impressora são rastreadas.
Controlar impressão	Quando ativado, os trabalhos de impressão são rastreados. Ao usar a Liberação de impressão do LDD, recomendamos esse método para rastrear somente os trabalhos de impressão que não são enviados usando a Liberação de impressão. Certifique-se de que a definição Ignorar trabalhos de impressão de esteja ativada.
Ignorar trabalhos de impressão a partir de	Uma lista separada por vírgulas de endereços IP que não geram dados de rastreamento de impressão. Ao usar a Liberação de impressão do LDD, recomendamos este método para evitar entradas de rastreamento duplicadas ao enviar trabalhos usando a Liberação de impressão. Se Rastrear impressão estiver ativado, essa lista deverá incluir todos os endereços de servidores de aplicativos do LDD. Incluir servidores do LDD a essa lista resulta em entradas de rastreamento duplicadas.
Controlar impressão interna	Quando ativado, os trabalhos de impressão, como confirmações de fax, confirmações de e-mail e definições de menu, são rastreados. O relatório não inclui trabalhos de impressão iniciados pelo usuário.
Controlar outras digitalizações	Quando ativado, os trabalhos que geram um trabalho de digitalização são rastreados. O relatório inclui qualquer outro aplicativo eSF ou perfil LDD que não faça parte do pacote de Liberação de impressão.
Incluir nome de perfil nos dados	Quando ativado, o nome do perfil que iniciou o fluxo de trabalho ou o trabalho de digitalização é rastreado. Nota: Recomendamos ativar essa definição somente quando necessário.

Opções de envio de trabalho para LDD

Definição	Descrição
ID do cliente	Essa definição são as credenciais do cliente que são obtidas do provedor de serviços de identidade usado com o ID do cliente.
Segredo do cliente	Essa definição são as credenciais do cliente que são obtidas do provedor de serviços de identidade usado com o segredo do cliente.
Certificado SSL	O certificado usado para conexão segura.
Interface de envio de trabalho	Essa definição determina a versão da chamada do Serviço da Web a ser usada para enviar relatórios de trabalhos. O valor padrão é Versão 1.
Modo Envio de relatório	Essa definição determina como o aplicativo envia relatórios. Valores possíveis <ul style="list-style-type: none"> • Enviar imediatamente • Enviar por lote • Enviar por cronograma O valor padrão é Enviar imediatamente.

Definição	Descrição
Enviar por lote: Máximo de registros para cada lote	Essa definição determina o número de registros rastreados que o aplicativo coleta, antes de enviar os relatórios por lote. O valor padrão é 100 , mas a faixa de valores suportada é de 1 a 1000 .
Tempo máximo de espera para formar um lote (em minutos)	O tempo antes que o aplicativo envie o relatório por lote. O valor padrão é 15 , mas a faixa de valores suportada é de 0 a 35.790 . Nota: Especificar 0 desativa essa definição.
Enviar por lote: Atraso de reenvio (em segundos)	O tempo antes que o aplicativo envie o relatório por lote. Os valores padrão são 600, 1200 e 1800 .
Enviar por cronograma: Máximo de registros para cada lote	Essa definição determina o número de registros rastreados que o aplicativo coleta, antes de enviar os relatórios por cronograma. O valor padrão é 100 , mas a faixa de valores suportada é de 1 a 1000 .
Enviar por cronograma: Atraso de reenvio (em segundos)	O tempo antes que o aplicativo envie o relatório por cronograma. Os valores padrão são 600, 1200 e 1800 .
Intervalo de envio do relatório	O intervalo antes que os trabalhos rastreados por lote sejam enviados. Valores possíveis <ul style="list-style-type: none"> • Minutos • Diário • Semanalmente O valor padrão é Minutos.
Minutos	Essa definição determina quando enviar relatórios em minutos. O valor padrão é 10 , mas a faixa de valores suportada é de 5 a 1440 .
Diário	Essa definição determina quando enviar relatórios no mesmo dia. Use o formato de hora(HH:mm). Para adicionar horários separados, use vírgulas.
Dia da semana	Essa definição determina quando enviar relatórios selecionando um dia da semana. O valor padrão é Domingo.
Hora do dia (no formato de 24 horas)	Essa definição determina quando enviar relatórios durante o dia da semana selecionado. Use o formato de hora(HH:mm). Para adicionar horários separados, use vírgulas.

Aprendendo sobre os dados de configuração do Uso do dispositivo versão 1.6 para impressoras e-Task 2

Definição	Descrição
ID do local	O ID do local que a impressora usa para relatórios. Se essa definição não for especificada, o código de local padrão no LDD será usado.
Tipo de servidor	O tipo de servidor para o qual os dados de uso estão sendo enviados. Valores possíveis <ul style="list-style-type: none"> • Serviço da Web — Um serviço da Web genérico que implementa a especificação de Serviço da Web do Uso do dispositivo • LDD — Um servidor LDD configurado para receber estatísticas de utilização da impressora

Definição	Descrição
URL do servidor	O URL usado para enviar dados para o servidor. Use o seguinte formato para o valor de Tipo de servidor LDD: <ul style="list-style-type: none"> • http://LBaddr:9780 • https://LBaddr Onde LBaddr é o nome do host ou o endereço IP do servidor do balanceador de carga do LDD.
Controlar cópia	Rastreia trabalhos de cópia. Recomendamos esse método para rastrear cópias quando as cotas de Liberação de impressão não forem usadas. Se as cotas estiverem ativadas, o LDD rastreará os trabalhos de cópia e a definição Rastrear cópia deverá ser desativada. <p>Nota: Para evitar entradas duplicadas no relatório PR_STATS durante o fluxo de trabalho Copiar ou Cancelar cópia, as definições Rastrear cópia e Rastrear cancelamento de cópias não deverão estar ativadas ao mesmo tempo em uma impressora.</p>
Controlar cancelamento de cópias	Rastreia trabalhos de cópia cancelados. Recomendamos esse método para rastrear cópias regulares e quando as cotas estiverem ativadas ao usar LDD. Somente as páginas reais impressas são rastreadas ao usar essa definição. Os trabalhos de cópia cancelados são enviados imediatamente ao servidor para atualização da cota do usuário em tempo real. <p>Nota: Para evitar entradas duplicadas no relatório PR_STATS durante o fluxo de trabalho Copiar ou Cancelar cópia, as definições Rastrear cópia e Rastrear cancelamento de cópias não deverão estar ativadas ao mesmo tempo em uma impressora.</p>
Controlar e-mail	Rastreia e-mails que são enviados da impressora. Se a Liberação de impressão do LDD for usada, o campo De mostrará o endereço de e-mail do usuário conectado e a definição Rastrear e-mail deverá estar desativada.
Controlar envio de faxes	Rastreia faxes que são enviados da impressora. Se Liberação de impressão (Fax + Perfil) for usada, a definição Rastrear envio de faxes deverá estar desativada.
Controlar recebimento de faxes	Rastreia faxes que são enviados para a impressora.
Controlar FTP	Rastreia digitalizações do FTP que são enviadas da impressora.
Controlar impressão	Rastreia trabalhos de impressão. Ao usar a Liberação de impressão do LDD, recomendamos esse método para rastrear somente os trabalhos de impressão que não são enviados usando a Liberação de impressão. Certifique-se de que a definição Ignorar trabalhos de impressão de esteja ativada.
Ignorar trabalhos de impressão a partir de	Uma lista separada por vírgulas de endereços IP que não geram dados de rastreamento de impressão. Ao usar a Liberação de impressão do LDD, recomendamos este método para evitar entradas de rastreamento duplicadas ao enviar trabalhos usando a Liberação de impressão. Se Rastrear impressão estiver ativado, essa lista deverá incluir todos os endereços de servidores de aplicativos do LDD. Incluir servidores do LDD a essa lista resulta em entradas de rastreamento duplicadas.
Controlar impressão interna	Rastreia trabalhos de impressão, como confirmações de fax, confirmações de e-mail e definições de menu. O relatório não inclui trabalhos de impressão iniciados pelo usuário.
Controlar outras digitalizações	Rastreia trabalhos que geram um trabalho de digitalização. O relatório inclui qualquer outro aplicativo eSF ou perfil LDD que não faça parte do pacote de Liberação de impressão.
Incluir nome de perfil nos dados	Rastreia o nome do perfil que iniciou o fluxo de trabalho ou o trabalho de digitalização. <p>Nota: Recomendamos ativar essa definição somente quando necessário.</p>
Nome do perfil de envio de trabalho	O nome do perfil de envio de trabalho a ser usado. O valor padrão é DeviceUsageEsf. Certifique-se de que essa definição corresponda ao nome do script do servidor.

Usando o Microsoft SQL Server para o banco de dados de Liberação de impressão

As tabelas do banco de dados de liberação de impressão no Microsoft SQL Server são criadas automaticamente durante a instalação. Durante a instalação, especifique as informações do servidor de banco de dados do Microsoft SQL Server na tela do banco de dados. Esse processo preenche o arquivo `database.properties` com as informações corretas automaticamente. No mesmo diretório do arquivo `database.properties`, uma cópia de backup do arquivo `database_mssql.properties` é armazenada. O arquivo `database_mssql.properties` contém nomes de variáveis que podem ser usados como um modelo ao formatar o arquivo `database.properties` para o Microsoft SQL Server. Se você editar o arquivo `database_mssql.properties` para usá-lo, renomeie-o para **`database.properties`**.

Notas:

- Somente o arquivo `database.properties` é usado com a solução.
- Antes de salvar o arquivo `database.properties`, interrompa o serviço do Servidor de aplicativos de soluções da Lexmark.

Ao mudar do Firebird para o Microsoft SQL Server após a instalação, crie o banco de dados de liberação de impressão no Microsoft SQL Server manualmente. Exclua todos os arquivos de backup e execute o instalador do LPM. Especifique as informações do banco de dados do Microsoft SQL Server na tela do banco de dados.

Nota: Os dados do LPM não são migrados para o novo banco de dados do Microsoft SQL Server.

Versões suportadas do Microsoft SQL Server

- Microsoft SQL Server 2019
- Microsoft SQL Server 2017
- Microsoft SQL Server 2016
- Microsoft SQL Server 2014
- Microsoft SQL Server 2012
- Microsoft SQL Server 2008
- Microsoft SQL Server 2005

Antes de instalar o Microsoft SQL Server 2014 ou 2012, no Gerenciador do servidor, adicione o seguinte:

- Recursos do .Net Framework 3.5 para o Microsoft Server 2012
- Recursos do .Net Framework 3.5.1 para o Microsoft Server 2008

Criando banco de dados de Liberação de impressão para o Microsoft SQL Server

Nota: O instalador do LPM versão 2.4 ou posterior cria as tabelas de liberação de impressão durante a instalação automaticamente.

- 1 No Management Studio, conecte-se ao servidor de banco de dados como proprietário do banco de dados.
- 2 Clique com o botão direito do mouse no nó do banco de dados e clique em **Novo banco de dados**.
- 3 Digite um nome descritivo para o banco de dados.
- 4 Clique em **OK**.

Adicionando Unicode a tabelas de liberação de Impressão

- 1 No computador, atualize as tabelas de liberação de impressão. Por exemplo, `%ProgramFiles%\Lexmark\Solutions\lpm\ms-sql-script\migrate-ascii-column-data-to-unicode.sql`.

Notas:

- Podem ocorrer erros na tabela MP_PRINTERS quando a tabela não existir. Se você não estiver usando o Email Watcher com Apelidos da impressora, faça comentários dessas linhas no script.
- Quando você usa a versão 2.3.15 ou posterior do aplicativo de liberação de impressão, podem ocorrer erros na tabela `dbo.SCHEMA_ELEMENTS` ao executar o script no aplicativo de liberação de impressão versão 2.3.14. Se você estiver usando a versão 2.3.14 do aplicativo de liberação de impressão, faça comentários dessas linhas no script.

- 2 No Management Studio, conecte-se ao servidor de banco de dados como proprietário do banco de dados.
- 3 Clique com o botão direito do mouse no banco de dados de liberação de impressão e clique em **Nova consulta**.
- 4 Na nova janela de consulta, cole o conteúdo do arquivo `migrate-ascii-column-data-to-unicode.sql`.
- 5 Selecione o banco de dados de dados de liberação de impressão e clique em **Executar**.

O tipo de dados **varchar** será agora atualizado para **nvarchar** em todas as tabelas de liberação de impressão, como PR_JOBS.

Atualizando o arquivo `database.properties` para as instâncias padrão do Microsoft SQL Server

Durante a instalação, o LPM versão 2.4 ou posterior cria strings de conexão nos arquivos de propriedades. Crie o banco de dados de Liberação de impressão no Microsoft SQL Server manualmente e, em seguida, execute o instalador autônomo do LPM. Esse processo preenche o arquivo `database.properties` com as informações corretas e, em seguida, cria as tabelas de Liberação de impressão no Microsoft SQL Server automaticamente.

- 1 No Console de gerenciamento Lexmark, defina o servidor de aplicativos como off-line.
- 2 No servidor de aplicativos, navegue até a pasta `<install_path>\apps\printrelease\WEB-INF\classes`, onde `<install_path>` é o caminho de instalação do LPM.
- 3 Renomeie `database.properties` para `database_backup.properties`.
- 4 Usando um editor de texto, abra o arquivo `database_mssql.properties`.
- 5 Faça o seguinte:
 - a Procure `#{SQLSERVER}`, e, em seguida, substitua todas as instâncias pelo endereço de rede do Microsoft SQL Server.
 - b Procure `#{SQLDB}` e, em seguida, substitua todas as instâncias pelo nome do banco de dados do Microsoft SQL Server que contém as tabelas de banco de dados de Liberação de impressão.
 - c Procure `#{SQLUSER}` e, em seguida, substitua todas as instâncias pelo usuário nomeado do Microsoft SQL Server que tem acesso de leitura, gravação e exclusão às tabelas de banco de dados de Liberação de impressão.
 - d Procure `#{SQLPW}` e, em seguida, substitua todas as instâncias pela senha para o usuário nomeado do Microsoft SQL Server.

- 6 Nomeie o arquivo como **database.properties**.
- 7 Salve o arquivo.
- 8 Reinicie o serviço do Servidor de aplicativos de soluções da Lexmark.
- 9 Depois que o processo do Servidor de aplicativos de soluções da Lexmark (tomcat7.exe) tiver sido totalmente inicializado, configure o servidor on-line.
- 10 Repita esse processo para todos os servidores de aplicativos.

Nota: Quando apenas subconjuntos das tabelas de Liberação de impressão forem armazenados no Microsoft SQL Server, copie as seções do arquivo `database_mssql.properties` para o arquivo `database.properties`. Por exemplo, se apenas os dados estatísticos de Liberação de impressão no Microsoft SQL Server forem necessários, então, do arquivo `database_mssql.properties`, copie a seção `database.STATS`. No arquivo `database.properties`, substitua as mesmas informações.

Atualizando datasources para vários bancos de dados

As alterações no arquivo `database.properties` requerem atualizações no servidor de aplicativos do portal LPM. Por padrão, o portal LPM é configurado com `datasources` que são chamadas de `datasources` padrão e secundária. As informações do banco de dados na `datasource` variam na configuração do LPM. Por exemplo, o LPM instalado em uma configuração sem servidor aponta as fontes de dados padrão e secundárias para o mesmo banco de dados. Em uma configuração sem servidor, a fonte de dados padrão aponta para o banco de dados LPM Microsoft SQL Server e a fonte de dados secundária aponta para o banco de dados LDD Firebird.

- 1 No Console de gerenciamento Lexmark, defina o servidor de aplicativos como off-line.
- 2 No servidor de aplicativos, navegue até a pasta `<install_path>\apps\lpm\WEB-INF\classes`, onde `<install_path>` é o caminho de instalação do LPM.
- 3 Usando um editor de texto, abra o arquivo **database-production-config.properties**.
- 4 Atualize as informações do banco de dados apontadas pela `datasource` padrão ou secundária.

Código de exemplo

```
dataSource.url = jdbc:sqlserver://<ip address>;datasasename=LMPremise;?lc_ctype=UTF-8
dataSource.driverClassName = com.microsoft.sqlserver.jdbc.SQLServerDriver
dataSource.dialect = org.hibernate.dialect.SQLServer2008Dialect
dataSource.username = lpmadmin
dataSource.password = tiger123
dataSource.properties.validationQuery = select 1
dataSource.pooled = true
dataSource.properties.maxActive = 15
dataSource.properties.maxIdle = 1
dataSource.properties.minIdle = 1
dataSource.properties.minEvictableIdleTimeMillis=5000
dataSource.properties.timeBetweenEvictionRunsMillis=60000
dataSource.properties.testOnBorrow=true
dataSource.properties.testWhileIdle=true
dataSource.properties.testOnReturn=true
dataSource.removeAbandoned=true
dataSource.removeAbandonedTimeout=180000
dataSource_secondary.url = jdbc:firebirdsql://<ip address>/3050: SOLUTIONINFO?lc_ctype=UTF-8
dataSource_secondary.driverClassName = org.firebirdsql.jdbc.FBDriver
dataSource_secondary.dialect = org.hibernate.dialect.FirebirdDialect
dataSource_secondary.username = framework
dataSource_secondary.password = ENC (mna6C4NkloGNVSx4ry08RA==)
dataSource_secondary.properties.validationQuery = select 1 from RDB$DATABASE
dataSource_secondary.pooled = true
dataSource_secondary.properties.maxActive = 15
dataSource_secondary.properties.maxIdle = 1
dataSource_secondary.properties.minIdle = 1
dataSource_secondary.properties.minEvictableIdleTimeMillis=5000
dataSource_secondary.properties.timeBetweenEvictionRunsMillis=60000
dataSource_secondary.properties.testOnBorrow=true
dataSource_secondary.properties.testWhileIdle=true
dataSource_secondary.properties.testOnReturn=true
dataSource_secondary.removeAbandoned=true
dataSource_secondary.removeAbandonedTimeout=180000
```

5 Para adicionar uma outra datasource, faça o seguinte:

- a** Copie a datasource secundária.
- b** Substitua **secundária** por **terciária** ou qualquer sufixo apropriado e exclusivo.
- c** Atualize as informações do banco de dados para a datasource adicionada.
- d** Adicione o codec de criptografia de senha para a datasource adicionada.

Código de exemplo

```
dataSource_tertiary.url = jdbc:firebirdsql://<ip address>/3050:SOLUTIONINFO?lc_ctype=UTF-8
dataSource_tertiary.driverClassName = org.firebirdsql.jdbc.FBDriver
dataSource_tertiary.dialect = org.hibernate.dialect.FirebirdDialect
dataSource_tertiary.username = framework dataSource_tertiary.password = ENC
(mna6C4NkloGNVSx4ry08RA==) dataSource_tertiary.properties.validationQuery = select 1 from RDB
$DATABASE dataSource_tertiary.pooled = true dataSource_tertiary.properties.maxActive = 15
dataSource_tertiary.properties.maxIdle = 1 dataSource_tertiary.properties.minIdle = 1
dataSource_tertiary.properties.minEvictableIdleTimeMillis=5000
dataSource_tertiary.properties.timeBetweenEvictionRunsMillis=60000
dataSource_tertiary.properties.testOnBorrow=true
dataSource_tertiary.properties.testWhileIdle=true
dataSource_tertiary.properties.testOnReturn=true dataSource_tertiary.removeAbandoned=true
dataSource_tertiary.removeAbandonedTimeout=180000
dataSource_tertiary.passwordEncryptionCodec=com.lexmark.utils.PBEWithMD5AndDESCCodec
```

6 Se uma nova fonte de dados for adicionada, no servidor de aplicativos, navegue até a pasta **<install_path>\apps\lpm\WEB-INF\classes**, onde **<install_path>** é o caminho de instalação da LPM.

7 Usando um editor de texto, abra o arquivo **app-production-config.properties**.

8 Atualize as informações do banco de dados que devem apontar para a datasource terciária.

Código de exemplo

```
datasource.webapp = secondary datasource.badge = DEFAULT datasource.pin = tertiary
datasource.stats = DEFAULT datasource.printernicknames = secondary
datasource.printrackdevices = DEFAULT
```

9 Certifique-se de que as atualizações no portal LPM sejam iguais aos valores no arquivo **database.properties**.

10 Salve o arquivo.

11 Reinicie o serviço do Servidor de aplicativos de soluções da Lexmark.

Usando instâncias nomeadas do Microsoft SQL Server

Ao usar uma instância nomeada do Microsoft SQL Server para o banco de dados de Liberação de impressão, adicione o parâmetro **instanceName** às seguintes propriedades:

- **conectar**
- **dataSource**

Por exemplo, a seção **ESTATÍSTICAS** deve ser atualizada da seguinte forma:

```
database.STATS.connect=jdbc:sqlserver://network.address.of.mssqlserver;databaseName=CustomerPr
rDatabaseName;instanceName=nameOfCustomerMSSQLInstance;
```

```
database.STATS.dataSource=network.address.of.mssqlserver;databaseName=
CustomerPrDatabaseName;instanceName= nameOfCustomerMSSQLInstance;
```

Usando o Microsoft SQL Server na tabela de crachás de liberação de impressão

Para usar o Microsoft SQL Server para a tabela de crachás de liberação de impressão, atualize o arquivo mfpauth database.properties para apontar para o Microsoft SQL Server.

- 1 Crie o banco de dados de liberação de impressão no Microsoft SQL Server manualmente. Para mais informações, consulte "[Criando banco de dados de Liberação de impressão para o Microsoft SQL Server](#)" na página 193.
- 2 Execute o instalador autônomo do LPM.
- 3 Usando um editor de texto, abra o arquivo **database.properties**.
- 4 Faça o seguinte:
 - a Se um nome personalizado for usado em vez do nome da coluna padrão, IDDOUSUÁRIO defina **database.BADGE.colUserId** como o nome da coluna de IDs de usuários.
 - b Se um nome personalizado for usado em vez do nome da coluna padrão, BADGEID, defina **database.BADGE.colBadgeId** como o nome da coluna de IDs dos crachás.
- 5 Salve o arquivo.
- 6 Reinicie o serviço do Servidor de aplicativos de soluções da Lexmark.
- 7 Depois que o processo do Servidor de aplicativos de soluções da Lexmark (tomcat7.exe) tiver sido totalmente inicializado, configure o servidor on-line.
- 8 Repita esse processo para todos os servidores de aplicativos.

Configurando a fila de impressão em um servidor de impressão em cluster

Nota: Antes de começar, verifique se o recurso de cluster do spooler de impressão está instalado.

- 1 No computador, registre o nó passivo do cluster e, em seguida, instale o software do monitor de porta LDD.

Nota: Para obter mais informações sobre como instalar o software do monitor da porta LDD, consulte "[Instalando o software do monitor da porta LDD](#)" na página 49.
- 2 Adicione o LDD Client Service ao grupo de clusters de spoolers de impressão.

Nota: Para obter mais informações sobre como adicionar o LDD Client Service, consulte "[Adicionando o LDD Client Service](#)" na página 52.
- 3 Na janela Ferramentas administrativas do Windows, abra o console Gerenciamento de impressão.
- 4 Clique com o botão direito do mouse no nó dos servidores de impressão e selecione **Adicionar/Remover servidores**.
- 5 Insira o endereço de rede do grupo de clusters de spoolers de impressão.
- 6 Clique em **Adicionar à lista** > **OK**.
- 7 Configure a fila de impressão. Para mais informações, consulte "[Configurando a fila de impressão](#)" na página 50.

Instalando os relatórios de Liberação de impressão

Se necessário, o LPM tem alguns relatórios Jasper predefinidos que podem ser instalados. Os arquivos de relatório a serem instalados variam de acordo com o fato de os dados do cliente estarem armazenados no Firebird ou no Microsoft SQL Server.

Configurando o Microsoft SQL Server para suporte a banco de dados

Se você estiver usando o Microsoft SQL Server para armazenar os dados de uso da Liberação de impressão, antes de instalar os relatórios, faça o seguinte:

- 1 No Console de gerenciamento da Lexmark, clique na guia **Serviços**.
- 2 Na seção Serviços, selecione **Relatórios**.
- 3 Especifique o seguinte:
 - **Driver do banco de dados** — Ao usar o Microsoft SQL Server, digite `com.microsoft.sqlserver.jdbc.SQLServerDriver`.
 - **URL do banco de dados:** digite `jdbc:sqlserver://<IPAddress>:1433;databaseName=PRINTRELEASE;encrypt=false`, onde **IPAddress** é o endereço IP do Microsoft SQL Server.

Nota: Se Segurança integrada for usada, adicione `;integratedSecurity=true;` no URL.
 - **Nome de usuário para banco de dados externo** — O nome de usuário da conta de serviço LDD com acesso de leitura e gravação ao Microsoft SQL Server.

Nota: Se Segurança integrada for usada, essa definição será opcional.
 - **Senha para banco de dados externo** — A senha da conta de serviço LDD com acesso de leitura e gravação ao Microsoft SQL Server.

Nota: Se Segurança integrada for usada, essa definição será opcional.
- 4 Clique em **Aplicar**.

Configurando os relatórios disponíveis

- 1 No Console de gerenciamento da Lexmark, clique na guia **Sistema**.
- 2 Na seção Sistema, selecione **Relatórios**.
- 3 Selecione um relatório e clique .
- 4 Ao usar um banco de dados do Microsoft SQL Server, defina Datasource como **EXTERNA**.
- 5 Especifique as informações do banco de dados.
- 6 Clique em **Salvar**.

Instalando relatórios

- 1 Extraia o conteúdo do pacote de instalação de relatórios de Liberação de impressão no servidor LDD.
- 2 No Console de gerenciamento da Lexmark, clique na guia **Sistema**.

- 3 Na seção Sistema, selecione **Relatórios**.
- 4 Clique em **Carregar arquivos de relatório**.
- 5 Navegue para os relatórios extraídos e selecione os arquivos necessários.
- 6 Clique em **Carregar**.
- 7 Na seção Sistema, certifique-se de que **Relatórios** esteja selecionado e clique **+**.
- 8 Execute uma das seguintes opções:
 - Ao usar um banco de dados do Microsoft SQL Server, defina Datasource como **[EXTERNO]**.
 - Ao usar o banco de dados padrão, defina Datasource como **SOLUTIONINFO**.
- 9 Selecione um arquivo **PR_**jasper.
- 10 Insira um nome de relatório descritivo.
- 11 Clique em **Salvar**.
- 12 Se necessário, repita as etapas 8 a 11 para todos os outros arquivos **PR_**jasper.

Enviando trabalhos de um computador Mac

Antes de começar, verifique se um servidor LDD com a solução de Liberação de impressão está instalado e funcionando corretamente. Deve haver uma impressora compartilhada conectada à solução de Liberação de impressão LDD.

Você pode enviar trabalhos usando compartilhamento de impressora LPD ou Samba.

Configurando compartilhamento de impressora LPD

Esse método compartilha uma impressora no servidor e, em seguida, o computador Mac cliente faz a impressão usando o protocolo LPD (Line Printer Daemon).

Configuração do servidor

- 1 No computador, compartilhe uma impressora.

Nota: Recomendamos criar um nome de compartilhamento com apenas uma palavra, como **PrintRelease**.

- 2 Na janela Ferramentas administrativas do Windows, abra o console Gerenciador do servidor e clique em **Funções > Adicionar funções > Serviços de impressão e de documentos**.
- 3 Na janela Adicionar funções, clique em **Serviços de função > Função do serviço LPD**.

Configuração do LDD



- 1 No Console de gerenciamento da Lexmark, clique na guia **Soluções**.
- 2 Na seção Soluções, selecione **PrintReleasev2**.
- 3 Na seção Tarefas, selecione **Configuração**.
- 4 No menu Ativar impressão de Unix/Novell, selecione **Sim**.

Configuração do cliente

- 1 No computador Mac cliente, abra a janela Preferências do sistema e clique em **Impressão e digitalização**.
- 2 Clique em .
- 3 Clique em **IP** e insira o endereço IP do servidor.
- 4 No menu Protocolo, selecione **Line Printer Daemon – LPD**.
- 5 No campo Fila, digite o nome de compartilhamento da impressora.
- 6 No menu Usar, escolha **Selecionar software da impressora**.
- 7 No campo Filtrar, digite **Lexmark** e selecione uma das opções a seguir:
 - **Impressora a laser colorida genérica da Lexmark**
 - **Impressora a laser monocromática genérica da Lexmark**
- 8 Clique em **Adicionar > OK**.

Configurando o compartilhamento Samba

Esse método compartilha uma impressora no servidor e, em seguida, o computador Mac cliente se conecta à impressora compartilhada como um compartilhamento Samba.

- 1 No servidor Windows, compartilhe uma impressora.
Nota: Recomendamos criar um nome de compartilhamento com apenas uma palavra, como **PrintRelease**.
- 2 Se o compartilhamento de impressão do LPM não for um domínio, faça o seguinte:
 - Ative o acesso de Convidado. Navegue até Painel de controle e clique em **Adicionar ou remover contas de usuário > Convidado > Ativar conta de convidado**.
 - Adicione uma conta de usuário padrão com uma senha.
Nota: Certifique-se de que o nome de usuário corresponda ao nome de usuário do computador Mac.
- 3 No computador Mac cliente, abra a janela Preferências do sistema e clique em **Impressão e digitalização**.
- 4 Clique em .
- 5 Pressione a tecla Ctrl, clique na barra de ferramentas da janela e clique em **Personalizar barra de ferramentas**.
- 6 Arraste  até a barra de ferramentas e clique em **Concluído**.
- 7 Clique em  > **Tipo > Impressora do Windows via spools**.
- 8 Insira a URL do smb:// com um endereço IP ou nome de servidor e o nome de compartilhamento da impressora. Por exemplo, **smb://10.1.2.3/PrintReleaseShareName**.
- 9 No menu Usar, escolha **Selecionar software da impressora**.

10 No campo Filtrar, digite **Lexmark** e selecione uma das opções a seguir:

- **Impressora a laser colorida genérica da Lexmark**
- **Impressora a laser monocromática genérica da Lexmark**

11 Clique em **Adicionar > OK**.

Nota: Ao imprimir de um computador Mac, selecione a impressora criada e insira suas credenciais quando solicitado.

Configurando a Liberação de impressão sem servidor

Instalando a Liberação de impressão sem servidor da Lexmark

Nota: Antes de começar, verifique se o Gerenciamento de impressão da Lexmark versão 2.7 ou posterior está instalado.

- 1** No Console de gerenciamento da Lexmark, clique na guia **Soluções**.
- 2** Na seção Soluções, clique em **Todas as soluções**.
- 3** Clique em **Instalar/Atualizar**.
- 4** Navegue até o aplicativo Liberação de impressão sem servidor.
- 5** Clique em **Carregar**.

Configurando o Registro do cliente sem servidor

Entendendo as configurações de definição sem servidor

Notas:

- O arquivo de configuração diferencia maiúsculas de minúsculas.
- Adicione somente os elementos aplicáveis à sua configuração.

Excluir configurações do rastreador de trabalhos

Essa configuração rastreia os trabalhos de impressão não impressos que são excluídos.

Excluir configurações do rastreador de trabalhos

Configuração	Descrição
<TrackDeletedJob>	Ativa o rastreamento de trabalhos de impressão excluídos. O valor padrão é falso .
<SendImmediately>	Permite enviar os dados após cada coleta de dados. Caso contrário, os dados são enviados em intervalos. O valor padrão é verdadeiro .
<IntervalMode>	O valor padrão é Minutos . Os outros modos são A cada hora , Diário e Semanalmente . O modo A cada hora define automaticamente o intervalo para 60 minutos.

Configuração	Descrição
<Minutos>	O valor deve ser igual ou maior que 1.
<Diário>	O valor deve estar em horas no formato HHMM. O intervalo é diário, com base na hora definida.
<Semanalmente>	Os valores devem estar em dias e horas. Os valores em <Dia> indicam a representação numérica dos dias da semana, onde 1 é Domingo e 7 é Sábado. O valor em <Hora> deve estar no formato HHMM.

Configuração	Descrição
<ServerIP>	O endereço IP do servidor do Gerenciamento de impressão da Lexmark (LPM).
<ServerPort>	O número da porta do servidor LPM. O número da porta padrão é 9743.
<ServerSSL>	Permite a comunicação com o servidor usando uma conexão SSL ou não SSL. O valor padrão é verdadeiro . Se <ServerPort> estiver definido como 9780 , o valor de <ServerSSL> deverá ser definido como falso .

Configuração	Descrição
<SiteName>	Nome do local de onde o trabalho de impressão foi enviado.

Configurando o Cliente de gerenciamento de impressão da Lexmark

Liberação de impressão sem servidor

- 1 No seu computador, navegue até a pasta **C:\ProgramData\LPMC**.
- 2 Usando um editor de texto, abra o arquivo **configuration.xml**.
- 3 Se necessário, defina **LoggingEnabled** como **verdadeiro**.
- 4 Na seção **ServerSettings**, faça o seguinte:
 - Defina o **ServerIP** para o endereço IP do servidor LPM.
 - Defina **ServerPort** como **443** para conexões SSL ou **9780** para conexões não SSL.
 - Defina o **ServerSSL** para **verdadeiro** para conexões SSL ou **falso** para conexões não-SSL.
- 5 Na seção **IDPServerSettings**, faça o seguinte:
 - Defina **ServerIP** para o endereço IP do servidor do provedor de identidade (IDP) e adicione **/idm**.
 - Defina **ServerPort** como **443** para conexões SSL ou **9780** para conexões não SSL.
 - Defina o **ServerSSL** para **verdadeiro** para conexões SSL ou **falso** para conexões não-SSL.

Liberação de impressão de servidor

- 1 No seu computador, navegue até a pasta **C:\ProgramData\LPMC**.
- 2 Usando um editor de texto, abra o arquivo **configuration.xml**.
- 3 Se necessário, defina **LoggingEnabled** como **verdadeiro**.
- 4 Na seção **ServerSettings**, faça o seguinte:
 - Defina **ServerIP** para o endereço IP do servidor de liberação de impressão. O valor padrão é **lsp.lexmark.com/Lexmark**.
 - Defina **ServerPort** como **443** para conexões SSL ou **80** para conexões não SSL.
 - Defina o **ServerSSL** para **verdadeiro** para conexões SSL ou **falso** para conexões não-SSL.

5 Na seção **IDPServerSettings**, faça o seguinte:

- Defina **ServerIP** para o endereço IP do servidor de liberação de impressão. O valor padrão é **idp.iss.lexmark.com**.
- Defina **ServerPort** como **443** para conexões SSL ou **80** para conexões não SSL.
- Defina o **ServerSSL** para **verdadeiro** para conexões SSL ou **falso** para conexões não-SSL.

6 Na seção **IDPServerSettings**, defina **ServerPort** como **443**.

Nota: Certifique-se de que o usuário tenha direitos administrativos antes de se conectar à fila de impressão LDD ou enviar trabalhos de impressão.

Configurando o aplicativo de autenticação por cartão

- 1** No Embedded Web Server, acesse a página de configuração do aplicativo.
- 2** Na seção Autenticação do usuário, defina Validação de cartão como **Serviço de identidade**.
- 3** Na seção Configurações do serviço de identidade, defina o endereço do provedor de serviço de identidade como **https://serverIP/idm**, onde **serverIP** é o endereço IP do servidor LPM.
- 4** Se o servidor LPM estiver configurado com SSL, defina o endereço do provedor de serviço de crachá como um dos seguintes:
 - **https://serverIP/lpm**
 - **https://serverIP:9780/lpm**

Onde **serverIP** é o endereço IP do servidor LPM.

5 Defina ID do cliente como **esf-cardauth-app**.

Nota: Não é possível atualizar o ID do cliente.

6 Defina Segredo do cliente com o valor de **<install-Dir>arquivo \Lexmark\Solutions\apps\idm\WEB-INF\classes\idm-production-config.properties**, onde **<install-Dir>** é a pasta de instalação do LDD.

Nota: Não é possível atualizar o segredo do cliente.

7 Defina Registro de cartão como **Serviço de identidade**.

8 Defina Login manual como **Serviço de identidade**.

9 Clique em **Salvar**.

Configurando o aplicativo de Liberação de impressão

- 1** Usando o Embedded Web Server, acesse a página de configuração do aplicativo.
- 2** Na seção Definições de servidor Web sem servidor, defina o Endereço do servidor como **https://serverIP/lpm/api/2.0**, onde **serverIP** é o endereço IP do servidor LPM.
- 3** Defina o número da porta SSL como **9443**.
- 4** Defina o número da porta HTTP como **9780**.
- 5** Defina o modo de segurança como **Automático**.
- 6** Clique em **Salvar**.

Configurando as definições de aplicativos eSF para Liberação de impressão

Entendendo os dados de configuração do CardAuth para impressoras e-Task 5

Definições de autenticação do usuário

Definição	Descrição
Validação de cartão	Determina como os cartões são validados. Valor obrigatório Serviço de identidade
Registro de cartão	O método de login para registrar usando cartões. Valor obrigatório Serviço de identidade Nota: Selecionar Desativado impede que todos os usuários registrem seu crachá na impressora específica.
Login manual	O método de login para fazer login manualmente. Valor obrigatório Serviço de identidade Nota: Selecionar Desativado impede que todos os usuários façam login sem um crachá.

Definições do Serviço de identidade

Definição	Descrição
Endereço do provedor de serviço de identidade	O URL do provedor de serviço de identidade. Use o seguinte formato para seu valor: <ul style="list-style-type: none"> • http://IPaddress:9780/idm • http://IPaddress/idm Onde IPaddress é o endereço IP do provedor de serviço de identidade.
Endereço do provedor de serviços de crachá	O URL do provedor de serviços de crachá. Use o seguinte formato para seu valor: <ul style="list-style-type: none"> • http://IPaddress:9780/lpm • http://IPaddress/lpm Onde IPaddress é o endereço IP do provedor de serviços de crachá.
ID do cliente	As credenciais do cliente do provedor de serviços de identidade usadas com o segredo do cliente. Valor obrigatório esf-cardauth-app
Segredo do cliente	As credenciais do cliente do provedor de serviços de identidade usadas com o ID do cliente. Defina Segredo do cliente com o valor de <code><install-Dir>arquivo \Lexmark\Solutions\apps\idm\WEB-INF\classes\idm-production-config.properties</code> , onde <code><install-Dir></code> é a pasta de instalação do LDD. Para aumentar a segurança, atualize o segredo do cliente. Verifique se os valores correspondem às entradas definidas no arquivo <code>idm-production-config.properties</code> .

Entendendo os dados de configuração do BadgeAuth para impressoras e-Task 4 e e-Task 3

Nota: Para garantir que os trabalhos de impressão sejam exibidos na fila de impressão, digite o ID de usuário em letras minúsculas ao registrar um usuário.

Definições de autenticação do usuário

Definição	Descrição
Validação de cartão	Determina como os cartões são validados. Valor obrigatório Serviço de identidade
Controle de acesso de registro de cartão	Determina o controle de acesso usado para o registro do cartão. Valor obrigatório Serviço de identidade Nota: Selecionar Nenhum impede que todos os usuários registrem seu crachá na impressora específica. Para configurar controles de acesso, proceda da seguinte forma: 1 No Embedded Web Server, clique em Definições ou Configuração . 2 Dependendo do modelo da sua impressora, faça o seguinte: <ul style="list-style-type: none"> • Clique em Segurança > Configuração de segurança > Controles de acesso. • Clique em Segurança > Editar configurações de segurança > Controles de acesso. 3 Clique em Aplicativos do dispositivo ou em Soluções do dispositivo e defina as funções para o bloco de construção e o modelo de segurança de LDAP apropriados. 4 Clique em Enviar . Para obter mais informações sobre como configurar os controles de acesso, consulte o <i>Guia do administrador para autenticação por cartão</i> .
Controle de acesso do login manual	Determina o controle de acesso usado para login manual. A configuração de controle de acesso para esse método é a mesma do Controle de acesso de registro de cartão. Valor obrigatório Serviço de identidade Nota: Selecionar Nenhum impede que todos os usuários façam login sem um crachá.
Controle de acesso da sessão	Determina o controle de acesso usado para os dados de sessão de um usuário. Outra função da impressora, como Cópia, pode ser definida para o mesmo controle de acesso e, em seguida, obter as informações do usuário. Selecione o número da solução ou do aplicativo que corresponde ao modelo de segurança BadgeAuth ou CardAuth definido durante a criação de um controle de acesso. Valor obrigatório Serviço de identidade

Definições do Serviço de identidade

Definição	Descrição
Endereço do provedor de serviço de identidade	O URL do provedor de serviço de identidade. Use o seguinte formato para seu valor: <ul style="list-style-type: none"> • http://IPaddress:9780/idm • http://IPaddress/idm Onde IPaddress é o endereço IP do provedor de serviço de identidade.

Definição	Descrição
Endereço do provedor de serviços de crachá	O URL do provedor de serviços de crachá. Use o seguinte formato para seu valor: <ul style="list-style-type: none"> • http://IPaddress:9780/lpm • http://IPaddress/lpm Onde IPaddress é o endereço IP do provedor de serviços de crachá.
ID do cliente	As credenciais do cliente do provedor de serviços de identidade usadas com o segredo do cliente. Valor obrigatório esf-cardauth-app
Segredo do cliente	As credenciais do cliente do provedor de serviços de identidade usadas com o ID do cliente. Defina Segredo do cliente com o valor de <install-Dir>arquivo \Lexmark\Solutions\apps\idm\WEB-INF\classes\idm-production-config.properties, onde <install-Dir> é a pasta de instalação do LDD. Para aumentar a segurança, atualize o segredo do cliente. Verifique se os valores correspondem às entradas definidas no arquivo idm-production-config.properties.

Entendendo os dados de configuração do LexDas para impressoras e-Task 4 e e-Task 3

Definições do Servidor da Web

Definição	Descrição
Servidor da Web	Permite que o aplicativo se comunique com o Cliente de gerenciamento de impressão da Lexmark por meio do Gerenciamento de impressão da Lexmark como um Active Directory. Valor obrigatório Ativado
Endereço do servidor	O URL do servidor da Web. Use o seguinte formato para seu valor: <ul style="list-style-type: none"> • http://IPaddress:9780/lpm/api/2.0 • http://IPaddress/lpm/api/2.0 Onde IPaddress é o endereço IP do servidor da Web.
Modo de Segurança	Lida com as conexões HTTP usadas. Valor obrigatório Automático
Porta SSL	O número da porta SSL usado pelo servidor. Valor obrigatório 9443
Porta HTTP	O número da porta HTTP usado pelo servidor. Valor obrigatório 9780

Entendendo os dados de configuração do PrintRelease para impressoras e-Task 5

Definições de Servidor Web sem servidor

Definição	Descrição
Sem servidor (Web)	Permite que o aplicativo se comunique com o Cliente de gerenciamento de impressão da Lexmark por meio do Gerenciamento de impressão da Lexmark como um Active Directory. Valor obrigatório Ativado
Endereço do servidor	O URL do servidor da Web. Use o seguinte formato para seu valor: <ul style="list-style-type: none"> • http://IPaddress:9780/lpm/api/2.0 • http://IPaddress/lpm/api/2.0 Onde IPaddress é o endereço IP do servidor da Web.
Porta SSL	O número da porta SSL usado pelo servidor. Valor obrigatório 9443
Porta HTTP	O número da porta HTTP usado pelo servidor. Valor obrigatório 9780
Modo de Segurança	Lida com as conexões HTTP usadas. Valor obrigatório Automático

Personalizando a tela inicial para um ambiente sem servidor

- 1 No Console de gerenciamento da Lexmark, clique na guia **Grupos de dispositivos**.
- 2 Na seção Grupos do dispositivo, selecione **Liberação de impressão sem servidor**.
- 3 Na seção Tarefas, selecione **Tela inicial**.
- 4 Clique na guia de cada classe de dispositivos que deseja personalizar.
- 5 Selecione **Use esta tela inicial como parte da política do grupo de dispositivos**.
- 6 No menu Ação, selecione **Reserva de aplicativo**.
- 7 No menu Perfil, selecione uma das opções a seguir:
 - Para impressoras e-Task 5, selecione **printRelease**.
 - Para impressoras e-Task 4 e e-Task 3, selecione **LPRP4**.
- 8 Clique em **Aplicar** em cada guia.

Configurando o Reports Aggregator

O Lexmark Reports Aggregator Service gera dados de relatórios que são mostrados no Dashboard do Console de gerenciamento de impressão. O serviço Reports Aggregator é adicionado para gerar dados de relatório em segundo plano na hora especificada.

Nota: Os dados mostrados no painel do administrador são baseados nos últimos dados gerados pelo serviço.

Para que o serviço Reports Aggregator funcione, as informações do banco de dados são solicitadas durante a instalação em um ambiente de instalação empresarial (balanceador de carga). O serviço é executado somente em Java versão 1.8 ou posterior e requer LDD versão 5 ou posterior.

Configurando o agendador

- 1 No computador, acesse o servidor do balanceador de carga.
- 2 Navegue até a pasta `<install-Dir>\Lexmark\Solutions\services\lpm-reports-service`, onde `<install-Dir>` é a pasta de instalação do LPM.
- 3 Usando um editor de texto, abra o arquivo `application.properties`.
- 4 Defina `app.aggregation.service.schedule.cron` para alterar o intervalo.
- 5 Salve o arquivo.
- 6 Reinicie o serviço do Servidor de aplicativos de soluções da Lexmark.

Configurando a frequência de atualização dos relatórios de e-mail

- 1 No computador, acesse o servidor do balanceador de carga.
- 2 Navegue até a pasta `<install-Dir>\Lexmark\Solutions\services\lpm-reports-service`, onde `<install-Dir>` é a pasta de instalação do LPM.
- 3 Usando um editor de texto, abra o arquivo `application.properties`.
- 4 Defina `app.reporting.email.checker.service.schedule.cron` para alterar o intervalo.
- 5 Salve o arquivo.
- 6 Reinicie o serviço do Servidor de aplicativos de soluções da Lexmark.

Entrando em contato com o Help Desk da Lexmark

Ao entrar em contato com o Help Desk da Lexmark, lembre-se de ter as seguintes informações para agilizar o tratamento de problemas:

- O PIN de sua empresa, se fornecido.
- A versão do LDD a que sua impressora está conectada.

Para obter a versão, faça o seguinte:

- 1 Acesse o Console de gerenciamento da Lexmark com seu navegador da Web.
 - 2 Na seção superior da página, clique em **Sobre**.
- A versão da solução de Gerenciamento de impressão que você está usando atualmente.

Para obter a versão, faça o seguinte:

- 1 Acesse o Console de gerenciamento da Lexmark com seu navegador da Web.
- 2 Clique na guia **Soluções** e depois selecione **Liberação de impressão v2** na seção Soluções.
- 3 Na seção Tarefas, selecione **Resumo** e localize a seção da versão.

Compreendendo os relatórios padrão

Uso por dispositivo (PR_DeviceUsageReport.jasper)

Campo de relatório	Descrição
IP do dispositivo	O endereço IP da impressora onde o trabalho foi impresso
Número de série	O número de série da impressora onde o trabalho foi impresso
Volume de Saída (Total)	O número total dos trabalhos de impressão e de cópia impressos
Impressão (Total)	O número total dos trabalhos de impressão impressos
Impressão (Colorida)	O número total dos trabalhos impressos em cores
Impressão (Monocromática)	O número total dos trabalhos impressos em preto e branco
Impressão (Duplex)	O número total de trabalhos impressos nos dois lados do papel
Copiar	O número total dos trabalhos de cópia impressos
E-mail	O número total dos trabalhos de e-mail impressos
Fax	O número total dos trabalhos de fax impressos
Digitalizar	O número total dos trabalhos enviados a uma rede
FTP	O número total dos trabalhos enviados a um endereço FTP

Uso pelo nome do host do dispositivo (PR_DeviceUsageReport_Hostname.Jasper)

Nota: O nome do host é obtido através da consulta de DNS. Se o nome do host não estiver configurado no DNS, o endereço IP será usado como substituto.

Campo Relatório	Descrição
Nome do dispositivo	O nome da impressora onde o trabalho foi liberado.
Volume de saída (Total)	O número total dos trabalhos de impressão e cópia liberados
Impressão (Total)	O número total dos trabalhos impressos
Impressão (colorida)	O número total dos trabalhos impressos em cores
Impressão (monocromática)	O número total dos trabalhos impressos em preto e branco
Impressão (Duplex)	O número total de trabalhos impressos nos dois lados do papel
Copy (Copiar)	O número total dos trabalhos de cópia liberados
E-mail	O número total dos trabalhos de e-mail liberados

Campo Relatório	Descrição
Fax	O número total dos trabalhos de fax liberados
Digitalizar	O número total dos trabalhos enviados a uma rede
FTP	O número total dos trabalhos enviados a um endereço FTP

Uso pelo endereço IP e nome do modelo do dispositivo (PR_DeviceUsageReport_IPModel.jasper)

Campo de relatório	Descrição
IP do dispositivo	O endereço IP da impressora onde o trabalho foi impresso
Número de série	O número de série da impressora onde o trabalho foi impresso
Modelo	O nome de modelo da impressora onde o trabalho foi impresso
Volume de Saída (Total)	O número total dos trabalhos de impressão e de cópia impressos
Impressão (Total)	O número total dos trabalhos de impressão impressos
Impressão (Colorida)	O número total dos trabalhos impressos em cores
Impressão (Monocromática)	O número total dos trabalhos impressos em preto e branco
Impressão (Duplex)	O número total de trabalhos impressos nos dois lados do papel
Copiar	O número total dos trabalhos de cópia impressos
E-mail	O número total dos trabalhos de e-mail impressos
Fax	O número total dos trabalhos de fax impressos
Digitalizar	O número total dos trabalhos enviados a uma rede
FTP	O número total dos trabalhos enviados a um endereço FTP

Uso por endereço IP, nome do modelo e tipo do modelo do dispositivo (PR_DeviceUsageReport_IPModelType.jasper)

Campo de relatório	Descrição
IP do dispositivo	O endereço IP da impressora onde o trabalho foi impresso
Número de série	O número de série da impressora onde o trabalho foi impresso
Modelo	O nome de modelo da impressora onde o trabalho foi impresso
Volume de Saída (Total)	O número total dos trabalhos de impressão e de cópia impressos
Impressão (Total)	O número total dos trabalhos de impressão impressos
Impressão (Colorida)	O número total dos trabalhos impressos em cores
Impressão (Monocromática)	O número total dos trabalhos impressos em preto e branco
Impressão (Duplex)	O número total de trabalhos impressos nos dois lados do papel
Copiar	O número total dos trabalhos de cópia impressos
E-mail	O número total dos trabalhos de e-mail impressos
Fax	O número total dos trabalhos de fax impressos

Campo de relatório	Descrição
Digitalizar	O número total dos trabalhos enviados a uma rede
FTP	O número total dos trabalhos enviados a um endereço FTP

Relatório de impressão detalhado por dispositivo (PR_detailPrintReportByDevice.jasper)

Cabeçalho de grupo	
Usuário	O nome do usuário que imprimiu o trabalho de impressão
Impressão Total	O número total das páginas impressas

Campo de relatório	Descrição
IP do dispositivo	O endereço IP da impressora onde o trabalho de impressão foi impresso
Número de série	O número de série da impressora onde o trabalho foi impresso
Nome do Trabalho de Impressão	O nome do trabalho de impressão definido pelo sistema de envio e extraído do cabeçalho do trabalho de impressão
Impressão (Total)	O número total dos trabalhos de impressão impressos
Cor	Determina se um trabalho será impresso em cores
Duplex	Determina se um trabalho será impresso nos dois lados do papel
Tamanho do papel	O tamanho do papel selecionado no momento em que o trabalho de impressão foi impresso

Relatório de impressão detalhado por usuário (PR_DetailPrintReportByUser.jasper)

Cabeçalho de grupo	
Autorização	O nome do usuário que liberou o trabalho de impressão
Impressão total	O número total das páginas impressas

Campo Relatório	Descrição
Endereço do dispositivo	O endereço IP da impressora onde o trabalho de impressão foi liberado.
Nome do trabalho de impressão	O nome do trabalho de impressão definido pelo sistema de envio e extraído do cabeçalho do trabalho de impressão
Impressão (Total)	O número total dos trabalhos de impressão liberados
Colorido	Determina se um trabalho será impresso em cores
Duplex	Determina se um trabalho será impresso nos dois lados do papel
Tamanho do papel	O tamanho do papel selecionado no momento em que o trabalho de impressão foi liberado

Relatório de impressão detalhado por nome de host (PR_detailPrintReportByUser_Hostname.jasper)

Cabeçalho de grupo	
Autorização	O nome do usuário que liberou o trabalho
Impressão total	O número total das páginas impressas

Campo Relatório	Descrição
Nome do host	O nome de host da impressora onde o trabalho foi liberado
Nome do trabalho de impressão	O nome do trabalho de impressão definido pelo sistema de envio e extraído do cabeçalho do trabalho de impressão
Impressão (Total)	O número total dos trabalhos de impressão liberados
Colorido	Se um trabalho será impresso em cores
Duplex	Se um trabalho será impresso nos dois lados do papel
Tamanho do papel	O tamanho do papel selecionado no momento em que o trabalho foi liberado

Relatório de impressão detalhado por endereço IP, nome do modelo e tipo do modelo da impressora (PR_detailPrintReportByUser_IPMMT.jasper)

Cabeçalho de grupo	
Usuário	O nome do usuário que imprimiu o trabalho de impressão
Impressão Total	O número total das páginas impressas

Campo de relatório	Descrição
IP do dispositivo	O endereço IP da impressora onde o trabalho de impressão foi impresso
Número de série	O número de série da impressora onde o trabalho de impressão foi impresso
Modelo	O nome do modelo da impressora onde o trabalho de impressão foi impresso
Tipo do Modelo	O tipo do modelo da impressora onde o trabalho de impressão foi impresso
Nome do Trabalho de Impressão	O nome do trabalho de impressão definido pelo sistema de envio e extraído do cabeçalho do trabalho de impressão
Impressão (Total)	O número total dos trabalhos de impressão impressos
Cor	Determina se um trabalho será impresso em cores
Duplex	Determina se um trabalho será impresso nos dois lados do papel
Tamanho do papel	O tamanho do papel selecionado no momento em que o trabalho de impressão foi impresso

Relatório de impressão detalhado por endereço IP e tipo do modelo da impressora (PR_detailPrintReportByUser_IPModelType.jasper)

Cabeçalho de grupo	
Usuário	O nome do usuário que imprimiu o trabalho de impressão
Impressão Total	O número total das páginas impressas

Campo de relatório	Descrição
IP do dispositivo	O endereço IP da impressora onde o trabalho de impressão foi impresso
Número de série	O número de série da impressora onde o trabalho de impressão foi impresso
Tipo do Modelo	O tipo do modelo da impressora onde o trabalho de impressão foi impresso
Nome do Trabalho de Impressão	O nome do trabalho de impressão definido pelo sistema de envio e extraído do cabeçalho do trabalho de impressão
Impressão (Total)	O número total dos trabalhos de impressão impressos
Cor	Determina se um trabalho será impresso em cores
Duplex	Determina se um trabalho será impresso nos dois lados do papel
Tamanho do papel	O tamanho do papel seleccionado no momento em que o trabalho de impressão foi impresso

Relatório de impressão colorida ou monocromática pelo usuário (PR_ColorMonoByUser.jasper)

Campo Relatório	Descrição
Autorização	O nome do usuário que liberou o trabalho de impressão
Impressão (Total)	O número total dos trabalhos de impressão liberados
Impressão (monocromática)	O número total dos trabalhos impressos em preto e branco
Impressão (colorida)	O número total dos trabalhos impressos em cores

Relatório de uso definido no campo Personalizado1 (PR_[custom1]UsageReport.jasper)

Cabeçalho de grupo	
Person1	O nome da variável definida como atributo para agrupar usuários no banco de dados LDAP
Campo Relatório	Descrição
Autorização	O nome do usuário que liberou o trabalho
Copy (Copiar)	O número total dos trabalhos de cópia liberados
E-mail	O número total dos trabalhos de e-mail liberados
Fax	O número total dos trabalhos de fax liberados
Impressão (Total)	O número total dos trabalhos de impressão liberados
Impressão (monocromática)	O número total dos trabalhos impressos em preto e branco
Impressão (colorida)	O número total dos trabalhos impressos em cores
Impressão (Duplex)	O número total de trabalhos impressos nos dois lados do papel

Relatório de impressão de um lado ou frente e verso pelo usuário (PR_simplexDuplexByUser.jasper)

Campo Relatório	Descrição
Autorização	O nome do usuário que liberou o trabalho
Impressão (Total)	O número total dos trabalhos de impressão liberados
Imprimir (Simples)	O número total de trabalhos impressos em um lado do papel
Impressão (Duplex)	O número total de trabalhos impressos nos dois lados do papel

Relatório dos 20 primeiros ou últimos usuários por contagem de impressão (PR_top20PRINTUser.jasper ou PR_bottom20PRINTUser.jasper)

Campo de relatório	Descrição
Usuário	O nome do usuário que possui o trabalho de impressão
Impressão (Total)	O número total dos trabalhos de impressão liberados
% de Total	A porcentagem dos trabalhos de impressão que um usuário liberou em relação ao número total de trabalhos de impressão que todos os usuários liberaram

Relatório dos 20 primeiros ou últimos usuários por contagem de cópia (PR_top20COPYUser.jasper or PR_bottom20COPYUser.jasper)

Campo Relatório	Descrição
Autorização	O nome do usuário que liberou o trabalho de cópia
Contagem de páginas (Total)	O número total dos trabalhos de cópia que um usuário liberou
% de Total	A porcentagem dos trabalhos de cópia que um usuário liberou em relação ao número total de trabalho de cópia que todos os usuários liberaram

Relatório dos 20 primeiros ou últimos usuários por contagem de e-mail (PR_top20EMAILUser.jasper or PR_bottom20EMAILUser.jasper)

Campo Relatório	Descrição
Autorização	O nome do usuário que liberou o trabalho de e-mail
Contagem de páginas (Total)	O número total dos trabalhos de e-mail que um usuário liberou
% de Total	A porcentagem dos trabalhos de e-mail que um usuário liberou em relação ao número total de trabalhos de e-mail que todos os usuários liberaram

Relatório dos 20 primeiros ou últimos usuários por contagem de digitalização para rede (PR_top20SCANUser.jasper or PR_bottom20SCANUser.jasper)

Campo Relatório	Descrição
Autorização	O nome do usuário que envia o trabalho de digitalização a uma rede.
Contagem de páginas (Total)	O número total de trabalhos de digitalização o usuário enviou para uma rede
% de Total	A porcentagem dos trabalhos de digitalização que um usuário enviou para uma rede em relação ao número total de trabalhos de digitalização que todos os usuários enviaram para uma rede

Relatório dos 20 primeiros ou últimos usuários por contagem fax (PR_top20FAXUser.jasper ou PR_bottom20FAXUser.jasper)

Campo Relatório	Descrição
Autorização	O nome do usuário que liberou o trabalho de fax
Contagem de páginas (Total)	O número total dos trabalhos de fax que um usuário liberou
% de Total	A porcentagem dos trabalhos de fax que um usuário liberou em relação ao número total de trabalhos de fax que todos os usuários liberaram

Relatório de páginas excluídas pelo usuário (PR_pageDeletedByUser.jasper)

Campo Relatório	Descrição
Autorização	O nome do usuário que excluiu os trabalhos
Contagem de páginas (Total)	O número total de todos os trabalhos excluídos
Excluído pelo usuário	O número total de trabalhos excluídos pelo usuário
Sistema excluído	O número total de trabalhos excluídos automaticamente pelo sistema
% de Total	A porcentagem dos trabalhos de impressão que um usuário e o sistema excluíram em relação ao número total de trabalhos excluídos

Avisos

Aviso de edição

Novembro de 2022

O parágrafo a seguir não se aplica a países onde as cláusulas descritas não são compatíveis com a lei local: A LEXMARK INTERNATIONAL, INC. FORNECE ESTA PUBLICAÇÃO “NO ESTADO EM QUE SE ENCONTRA”, SEM QUALQUER TIPO DE GARANTIA, EXPRESSA OU TÁCITA, INCLUINDO, ENTRE OUTRAS, GARANTIAS IMPLÍCITAS DE COMERCIALIZIDADE OU ADEQUAÇÃO A UM DETERMINADO PROPÓSITO. Alguns estados não permitem a contestação de garantias expressas ou implícitas em certas transações. Conseqüentemente, é possível que esta declaração não se aplique ao seu caso.

É possível que esta publicação contenha imprecisões técnicas ou erros tipográficos. Serão feitas alterações periódicas às informações aqui contidas; essas alterações serão incorporadas em edições futuras. Alguns aperfeiçoamentos ou alterações nos produtos ou programas descritos poderão ser feitos a qualquer momento.

As referências feitas nesta publicação a produtos, programas ou serviços não implicam que o fabricante pretenda torná-los disponíveis em todos os países nos quais opera. Qualquer referência a um produto, programa ou serviço não tem a intenção de afirmar ou sugerir que apenas aquele produto, programa ou serviço possa ser usado. Qualquer produto, programa ou serviço funcionalmente equivalente que não infrinja qualquer direito de propriedade intelectual existente poderá ser usado no seu lugar. A avaliação e verificação da operação em conjunto com outros produtos, programas ou serviços, exceto aqueles expressamente designados pelo fabricante, são de responsabilidade do usuário.

Para suporte técnico da Lexmark, vá até <http://support.lexmark.com>.

Para informações sobre a política de privacidade da Lexmark que rege o uso deste produto, vá até www.lexmark.com/privacy.

Para informações sobre suprimentos e downloads, vá até www.lexmark.com.

© 2013 Lexmark International, Inc.

Todos os direitos reservados.

Marcas comerciais

Lexmark, o logotipo Lexmark e PrintCryption são marcas comerciais da Lexmark International, Inc. nos Estados Unidos e/ou em outros países.

Mac, Mac OS, AirPrint, and Safari are trademarks of Apple Inc., registered in the U.S. and other countries. App Store is a service mark of Apple Inc., registered in the U.S. and other countries.

Windows, Microsoft, Windows Server, Vista, SQL Server, Excel, PowerPoint, Internet Explorer, Microsoft Edge e Active Directory são marcas comerciais do grupo de empresas Microsoft.

PCL® é uma marca registrada da Hewlett-Packard Company. PCL é a designação da Hewlett-Packard Company para um conjunto de comandos (linguagem) e funções de impressora incluído em seus produtos de impressora. Esta impressora foi projetada para ser compatível com a linguagem PCL. Isso significa que a impressora reconhece comandos PCL utilizados em vários aplicativos e que ela emula as funções correspondentes aos comandos.

PostScript é uma marca registrada ou comercial da Adobe Systems Incorporated nos Estados Unidos e/ou em outros países.

Firebird é uma marca registrada da Firebird Foundation.

Google Chrome, Google Play e Android são marcas comerciais da Google LLC.

Java é uma marca registrada da Oracle e/ou suas afiliadas.

Todas as outras marcas comerciais pertencem a seus respectivos proprietários.

Índice

Símbolos

.NET framework
 instalando o software de
 conversão de documentos 69

subdomínios _ipp
 adição 122

subdomínios _ipps
 adição 124

registros _services para
 subdomínio _dns-sd
 adição 127

registros _services, b e lb PTR
 para subdomínio _dns-sd
 adição 127

subdomínios _sub
 adição 122

subdomínios _sub para
 subdomínio _ipps
 adição 124

subdomínios _tcp
 adição 122

subdomínios _udp
 adição 126

subdomínios _udp-sd
 adição 126

registros _universal PTR
 adição 122

registros _universal PTR para
 subdomínio _sub
 adição 124

A mensagem "Fora da política"
 ainda aparece, mesmo depois de
 várias tentativas de atualizar a
 política
 solução de problemas 149

A mensagem de erro "Não foi
 possível ler o crachá" aparece ao
 passar o crachá
 solução de problemas 149

A mensagem de erro "Dispositivo
 não suportado" aparece ao
 instalar um leitor de crachá na
 impressora
 solução de problemas 149

A

acessando a configuração do
 AirPrint 76

acesso ao console de
 gerenciamento de impressão 88

serviço ActiveMQ
 não é possível iniciar 158

Login do AD FS
 configuração 58

adicionando subdomínios
 _ipp 122

adicionando subdomínios
 _ipps 124

adicionando registros _services,
 b e lb PTR para subdomínio
 _dns-sd 127

adicionando subdomínios
 _sub 122

adicionando subdomínios _sub
 para subdomínio _ipps 124

adicionando subdomínios
 _tcp 122

adicionando subdomínios
 _udp 126

adicionando subdomínios _udp-
 sd 126

adicionando registros _universal
 PTR 122

adicionando registros _universal
 PTR para subdomínio _sub 124

adicionando um servidor de
 impressão a um grupo de
 clientes de software 49

adicionando crachás 98

adicionando registros de nome
 canônico (CNAME) 121

adicionando delegados 97

adicionando funções DNS 119

adicionando zonas de pesquisa
 direta 119

adicionando acesso às
 funções 99

adicionando registros do host
 A 121

adicionando o LDD Client
 Service 52

adicionando o Lexmark Print
 Management ao Lexmark Print 71

adicionando o Lexmark Print a
 um grupo de clientes de
 software 68

adicionando PIN 97

adicionando políticas 101

adicionando
 impressoras 103, 104

adicionando impressoras a um
 grupo de dispositivos 54

adicionando registros PTR, SRV e
 TXT 123

adicionando registros PTR, SRV e
 TXT para subdomínio _ipps 125

adicionando cotas 100

adicionando zonas de pesquisa
 reversa 120

adicionando locais 104

adicionando crachás
 temporários 98

adicionando Unicode a tabelas
 de Liberação de impressão 194

configuração do AirPrint
 acesso 76

descoberta do AirPrint 76

Configurações do AirPrint
 gerenciamento 89

concedendo acesso de grupos
 às funções da impressora 99

Locais alternativos
 uso 103

política antivírus
 configuração 111

recomendação 111

requisitos e recomendações de
 políticas antivírus 111

Apple Configurator
 criando perfis 132

erro do aplicativo 159

nó de aplicativo
 outras considerações 22

configurações do aplicativo
 configuração 53, 63

organizando cartões 94

autenticando com um hashid
 API REST do LPM 118

autenticando com um token
 API REST do LPM 118

liberação de impressão
 automática
 configuração 176

relatórios disponíveis
configuração 198

B

registros b para subdomínio
_dns-sd
adição 127
recurso de backup
instalador do LPM 39
Crachá
uso 98
colunas do crachá
configuração 98
dados de configuração do
BadgeAuth para impressoras e-
Task 4 e e-Task 3 205
dados de configuração da versão
1.22 do BadgeAuth para
impressoras e-Task 2 187
dados de configuração da versão
2 do BadgeAuth para
impressoras e-Task 4, e-Task 3 e
e-Task 2+ 182
crachás
adição 98
exclusão 98
edição 98
relatório dos últimos 20 usuários
por contagem de cópia
compreendendo o relatório
padrão 214
relatório dos últimos 20 usuários
por contagem de e-mail
compreendendo o relatório
padrão 214
relatório dos últimos 20 usuários
por contagem de fax
compreendendo o relatório
padrão 215
relatório dos últimos 20 usuários
por contagem de impressão
compreendendo os relatórios
padrão 214
relatório dos últimos 20 usuários
por contagem de digitalização
para rede
compreendendo o relatório
padrão 215

C

não é possível adicionar o
Lexmark Print Management ao
Lexmark Print
solução de problemas 156
não é possível autenticar a partir
do Lexmark Print
solução de problemas 157
não é possível conectar-se ao
banco de dados 147
não é possível conectar-se ao
Cliente de gerenciamento de
impressão da Lexmark usando
estações de trabalho Mac 164
não é possível encontrar
usuários 143
não é possível efetuar login na
página Web 143
não é possível imprimir a partir
de dispositivos móveis
solução de problemas 157
não é possível remover
informações do usuário 143
não é possível recuperar
trabalhos 161
não é possível enviar trabalhos
por e-mail 151
não é possível iniciar o serviço
ActiveMQ
solução de problemas 158
registros de nome canônico
(CNAME)
adição 121
aplicativo de autenticação por
cartão
configuração 203
layout do cartão
alteração 94
drivers do leitor de cartão
compatíveis 81
dados de configuração do
CardAuth para impressoras e-
Task 5 204
dados de configuração da versão
5 do CardAuth para impressoras
e-Task 5
noções básicas 177
cartões
organização 94
alterando layout do cartão 94
alterando o status do servidor 48

tarefas de limpeza
programação 86
configuração do cliente
outras considerações para a
configuração do servidor
DNS 131
perfis de clientes
configuração 136
servidor de impressão em
cluster
configurando a fila de
impressão 197
relatório de impressão colorida
por usuário
compreendendo o relatório
padrão 213
ferramentas de linha de
comando para configuração do
servidor DNS
noções básicas 133
dados da configuração
Lexmark Email Watcher 71
móvel e e-mail 63
Configuração
impressão segura 108
configurando o Apache para usar
o certificado SSL 109
configurando o Apache usando o
arquivo httpd.conf 111
configurando os relatórios
disponíveis 198
configurando as colunas do
crachá 98
configurando a autenticação por
cartão 203
configurando perfis de
clientes 136
configurando servidores DNS
visão geral 119
configurando as notificações por
e-mail 93
configurando a frequência de
atualização dos relatórios de e-
mail 208
configurando a Impressão de
convidado 77
configurando o Lexmark Email
Watcher 71
como configurar o Cliente de
gerenciamento de impressão da
Lexmark 202

- configurando compartilhamento de impressora LPD 199
 - configurando o LPMA
 - definições 139
 - configurando dispositivos móveis
 - visão geral 60
 - configurando o suporte a vários domínios para o portal do usuário LPM 46
 - configurando suporte a vários domínios para soluções 45
 - configurando o gerenciamento de senhas 93
 - configurando definições de PIN 97
 - configurando o Console de Gerenciamento de Impressão 89
 - configurando os recursos do Console gerenciamento de impressão 137
 - configurando a Liberação de impressão 203
 - configurando a Liberação de impressão com o rf IDEAS
 - visão geral 134
 - configurando apelidos da impressora 76
 - configuração da segurança da impressora 53
 - configurando as definições de cota 100
 - configurando os leitores de crachá do rf IDEAS 136
 - configurando o rf IDEAS Ethernet 241 usando a ferramenta Gerenciamento do adaptador do Lexmark Print Release 135
 - configurando o rf IDEAS Ethernet 241 usando a ferramenta de descoberta rf IDEAS 135
 - configurando o compartilhamento Samba 200
 - configurando a impressão segura 108
 - configurando a extensão "LPM Cloud para Google Chrome" 46
 - definição das configurações do aplicativo 53
 - definindo as configurações do aplicativo Lexmark Print 63
 - configurando o driver de impressão 51
 - configurando as opções de impressão 51
 - configurando a fila de impressão 50
 - configurando a fila de impressão em um servidor de impressão em cluster 197
 - configurando o agendador 208
 - configurando definições de UCF 85
 - configurando autenticação do usuário 137
 - configurando o portal do usuário 89
 - entrando em contato com o Help Desk da Lexmark 208
 - copiando painéis 94
 - copiando políticas 101
 - criando painéis 94
 - criando arquivos de zona de pesquisa direta 129
 - criando arquivos de chaves 128
 - criando arquivos named.conf 129
 - criando tabelas de Liberação de impressão para o Microsoft SQL Server 193
 - criando perfis usando o Apple Configurator 132
 - criando arquivos de zona de pesquisa reversa 130
 - personalizando a tela inicial
 - grupo de dispositivo 54
 - Ambiente sem servidor 207
- D**
- painéis
 - cópia 94
 - criação 94
 - exclusão 94
 - edição 94
 - uso 94
 - banco de dados 40
 - determinando 22
 - arquivo database.properties
 - atualizando para instâncias padrão do Microsoft SQL Server 194
 - datasources para vários bancos de dados
 - atualização 195
 - Delegados
 - uso 97
 - delegados
 - adição 97
 - exclusão 97
 - edição 97
 - delegando domínios 128
 - delegando trabalhos de impressão 96
 - delegação
 - noções básicas 17
 - relatório de páginas excluídas por usuário
 - compreendendo o relatório padrão 215
 - excluindo crachás 98
 - excluindo painéis 94
 - excluindo delegados 97
 - excluindo o acesso a funções 99
 - excluindo um PIN 97
 - exclusão de trabalhos de impressão 96
 - excluindo impressoras 103, 104
 - excluindo cotas 100
 - excluindo locais 104
 - dependências
 - software de conversão de documentos 63
 - instalando aplicativos
 - visão geral 81
 - opções de implantação
 - comparação da função LPM 165
 - relatório de impressão detalhado por dispositivo
 - compreendendo o relatório padrão 211
 - relatório de impressão detalhado pelo nome do host
 - compreendendo o relatório padrão 212
 - relatório de impressão detalhado pelo endereço IP
 - compreendendo o relatório padrão 212
 - relatório de impressão detalhado pelo nome do modelo
 - compreendendo o relatório padrão 212

relatório de impressão detalhado pelo tipo do modelo
 compreendendo o relatório padrão 212

relatório de impressão detalhado por usuário
 compreendendo o relatório padrão 211

determinando o tamanho do banco de dados e do arquivo 22

descoberta de dispositivo melhorando a velocidade 86

grupos de dispositivos adicionando impressoras 54
 personalizando a tela inicial 54

dados de configuração da versão 1.10 do Uso do dispositivo para impressoras e-Task 5, e-Task 4, e-Task 3, e e-Task 2+ 189

dados de configuração da versão 1.6 do Uso do dispositivo para impressoras e-Task 2 191

certificados digitais noções básicas 109

Configurações da isenção de responsabilidade ativação 89

encaminhadores de DNS configuração 127

funções do DNS adição 119

configuração do servidor DNS ferramentas de linha de comando 133
 outras considerações 131

falha na conversão do documento solução de problemas 154

dependências do software de conversão de documentos 63

domínios delegação 128

E

editando crachás 98

editando painéis 94

editando delegados 97

editando o acesso a funções 99

editando um PIN 97

editando políticas 101

editando impressoras 103, 104

editando cotas 100

editando locais 104

Servidor da Web incorporado para fax analógico configuração 176

ocorreu um erro após a alteração do endereço IP no LDD 144

ocorre um erro ao implantar aplicativos eSF solução de problemas 151

ocorre um erro ao salvar o caracteres DBCS longos solução de problemas 151

ocorre um erro ao enviar e-mail usando dispositivos móveis solução de problemas 156

ocorre um erro ao atualizar políticas solução de problemas 151

erro que ocorreu ao passar o crachá solução de problemas 149

aplicativos eSF compatíveis 81

configurações do eSF gerenciamento 83

largura estimada da banda da rede determinando 22

exportando relatórios com o Console de gerenciamento de impressão 106

dados da configuração de e-mail noções básicas 63

notificação por e-mail configuração 93

opções de impressão por e-mail 75

protocolos de e-mail compatíveis 61

frequência de atualização de relatórios por e-mail configuração 208

relatórios de e-mail gerenciamento 89

2 impressoras e-Task dados de configuração da versão 1.22 do BadgeAuth 187

dados de configuração da versão 1.6 do Uso do dispositivo 191

impressoras e-Task 4 e e-Task 3 dados de configuração do BadgeAuth para 205

dados de configuração do LexDas para 206

impressoras e-Task 4, e-Task 3 e e-Task 2+ dados de configuração da versão 2 do BadgeAuth 182

impressoras e-Task 5 dados de configuração do CardAuth para 204

dados de configuração do PrintRelease para 207

entendendo os dados de configuração da versão 5 do CardAuth 177

impressoras e-Task 5, e-Task 4, e-Task 3, e e-Task 2+ dados de configuração da versão 1.10 do Uso do dispositivo para 189

F

formatos de arquivo compatíveis 62

dimensionamento do arquivo determinando 22

índice de arquivos e serviços 166

falha de firmware [9yy.xx] 143

arquivos de zona de pesquisa direta criação 129

zonas de pesquisa direta adição 119

software gratuito e de código-fonte aberto noções básicas 107

Acesso a funções uso 99

acesso a funções adição 99
 exclusão 99
 edição 99

G

geração de relatórios 105

gerando relatórios com o Console de Gerenciamento de Impressão 106

acesso a grupos
 concedendo acesso às funções da impressora 99
políticas de grupo 101
Impressão de convidado
 configuração 77

H

tela inicial
 personalizando para grupos de dispositivos 54
 personalizando para ambiente sem servidor 207
registros do host A
 adição 121
arquivo httpd.conf
 configurando o Apache 111

I

melhorando a velocidade da descoberta de dispositivos e de atualização de políticas 86
índice
 arquivos e serviços 166
 definição de soluções 168
instalando o .NET Framework
 software de conversão de documentos 69
instalando a Liberação de impressão sem servidor da Lexmark 201
instalando o LPM 30
instalação silenciosa do LPM 34
instalando o LPM usando arquivo de backup 32
instalando o Microsoft Office
 software de conversão de documentos 70
instalando o OpenOffice ou o LibreOffice
 software de conversão de documentos 69
instalando relatórios 198
instalando o adaptador rf IDEAS Ethernet 241 135
instalando a extensão do "LPM Cloud para Google Chrome" 47
instalando o software do monitor da porta LDD 49
nome da instância 40
valores de intervalo 139

ISC BIND
 inicialização 131

J

armazenamento de trabalhos
 outras considerações 22
dimensionamento do armazenamento de trabalhos
 determinando 22
falha ao enviar trabalho
 solução de problemas 152
os trabalhos parecem ser impressos, mas nenhuma folha é impressa 160
trabalhos não aparecem na contabilidade de documentos
 solução de problemas 161
a impressão do trabalho não é concluída 163

K

arquivos de chaves
 criação 128

L

idiomas
 compatíveis 28
registros lb para subdomínio _dns-sd
 adição 127
LDAP e LDAPS
 números de portas suportados 115
autenticação LDAP
 configuração 89
processo de backup do LDAP 40
falha no teste de conexão do LDAP 144
informações do LDAP
 noções básicas 43
definições de LDAP
 gerenciamento 89
LDD Client Service
 adição 52
software do monitor da porta LDD
 instalação 49
servidor LDSS está ocupado
 solução de problemas 148

dados de configuração do LexDas para impressoras e-Task 4 e e-Task 3 206
Lexmark Email Watcher
 configuração 71
dados de configuração do Lexmark Email Watcher
 noções básicas 71
Lexmark Management Console
 acesso 48
autenticação do Lexmark Management Console
 configuração 89
Impressão Lexmark
 adicionando o Lexmark Print Management ao 71
 adicionando a um grupo de clientes de software 68
configurações do aplicativo Lexmark Print
 configuração 63
Lexmark Print Management
 adicionando ao Lexmark Print 71
 recuperação de desastres 18
 instalação 29
 confiabilidade 18
 escalabilidade 18
Lexmark Print Management Client
 não é possível conectar usando estações de trabalho Mac 164
 configuração 202
os trabalhos do Lexmark Print Management sem servidor não aparecem na fila da Liberação de impressão 160
Liberação de impressão sem servidor da Lexmark
 instalação 201
LibreOffice
 instalando o software de conversão de documentos 69
erro de licença 164
limitando o tamanho máximo do arquivo
 envio de trabalho 68
balanceador de carga
 outras considerações 22
o carregamento dos trabalhos de impressão leva muito tempo 163

zonas de pesquisa
 direta 119
 reversa 120
 compartilhamento de impressora
 LPD
 configuração 199
 LPM Cloud para Google Chrome
 configurando a extensão 46
 instalando a extensão 47
 comparação da função LPM por
 opções de implantação 165
 instalação do LPM 30
 usando arquivo de backup 32
 recurso de backup do instalador
 do LPM
 noções básicas 39
 API REST do LPM
 autenticação baseada em
 hashid 118
 autenticação baseada em
 token 118
 instalação silenciosa do LPM 34
 visão geral do sistema LPM 7
 portal do usuário do LPM
 configurando o suporte a vários
 domínios 46
 portal da Web do LPM
 protegendo o acesso 108

M

gerenciando as definições do
 AirPrint 89
 gerenciando configurações do
 eSF 83
 gerenciando relatórios de e-
 mail 89
 gerenciando as definições de
 LDAP 89
 gerenciando trabalhos de
 impressão 96
 gerenciando as impressoras 104
 gerenciando os locais 104
 gerenciando as definições de
 UCF 84
 tamanho máximo do arquivo 68
 Microsoft Office
 instalando o software de
 conversão de documentos 70
 Microsoft SQL Server para
 suporte a banco de dados 198

Microsoft SQL Server para a
 tabela de crachás de Liberação
 de impressão
 uso 197
 Microsoft SQL Server para o
 banco de dados de Liberação de
 impressão
 visão geral 193
 instâncias nomeadas do
 Microsoft SQL Server
 uso 196
 parte faltando na tela inicial 143
 dados de configuração móvel
 noções básicas 63
 uso de dispositivo móvel
 impressoras compatíveis 62
 dispositivos móveis
 visão geral sobre a
 configuração 60
 recurso móvel
 noções básicas 17
 Acesso único móvel
 configuração 60
 relatório de impressão
 monocromática por usuário
 compreendendo o relatório
 padrão 213
 mais recursos
 mostrar 89
 multicast
 descoberta do AirPrint 76
 suporte a vários domínios
 BadgeAuth, CardAuth 87
 configurando o portal do
 usuário do LPM 46
 configurando para soluções 45
 configuração 87
 várias localizações geográficas
 desempenho 22

N

instâncias nomeadas do
 Microsoft SQL Server
 uso 196
 arquivos named.conf
 criação 129
 referenciando arquivos de
 zona 131

O

OpenOffice
 instalando o software de
 conversão de documentos 69
 outras considerações para a
 configuração do servidor
 DNS 131
 visão geral 7
 visão geral sobre uso do
 Microsoft SQL Server
 banco de dados de Liberação
 de impressão 193

P

contagem de páginas imprecisa
 solução de problemas 150
 password
 configuração 93
 atualização 40
 gerenciamento de senhas
 configuração 93
 definição de senha 89
 desempenho entre localizações
 geográficas 22
 PIN
 adição 97
 exclusão 97
 edição 97
 uso 97
 definições de PIN
 configuração 97
 políticas
 adição 101
 cópia 101
 edição 101
 atualizações de políticas
 melhorando a velocidade 86
 números de portas e protocolos
 compatíveis 115
 driver de impressão
 configuração 51
 trabalhos de impressão
 delegação 96
 exclusão 96
 gerenciamento 96
 impressão 96
 liberando com a Liberação de
 impressão 137
 envio a partir de
 computadores 137

os trabalhos de impressão enviados pelos usuários não aparecem na fila de impressão
 solução de problemas 150
console de gerenciamento de impressão
 acesso 88
 configuração 89
 protegendo o acesso 108
 noções básicas 25
recursos do Console de gerenciamento de impressão
 configuração 137
opções de impressão
 configuração 51
fila de impressão
 uso 96
fila de impressão
 configuração 50
 configurando em um servidor de impressão em cluster 197
aplicativo de Liberação de impressão
 configuração 203
 noções básicas 16
Liberação de impressão solicita que o usuário faça login
 solução de problemas 160
tabelas de Liberação de impressão para o Microsoft SQL Server
 adicionando Unicode 194
 criação 193
servidor de impressão
 adicionando a um grupo de clientes de software 49
 outras considerações 22
Apelidos da impressora
 uso 104
apelidos da impressora
 configuração 76
segurança da impressora
 configuração 53
impressoras
 adição 103, 104
 adicionando um grupo de dispositivos 54
 exclusão 103, 104
 edição 103, 104
 gerenciamento 104
impressoras compatíveis 26

imprimindo trabalhos de impressão 96
a impressão demora muito tempo 163
dados de configuração do PrintRelease para impressoras e-Task 5 207
Dispositivos PrintTrack
 uso 104
o servidor de perfis não responde
 solução de problemas 148
perfis usando o Apple Configurator
 criação 132
registros PTR
 adição 123
registros PTR para subdomínio _ipp
 adição 125

Q

definições de cota
 configuração 100
Cotas
 uso 100
cotas
 adição 100
 exclusão 100
 edição 100
 noções básicas 23

R

registros
 nome canônico (CNAME) 121
 host A 121
referenciando arquivos de zona no arquivo named.conf 131
liberando trabalhos de impressão usando a Liberação de impressão 137
removendo informações do usuário 89
relatórios 95
 exportando com o Console de Gerenciamento de Impressão 106
 geração 105
 gerando com o Console de Gerenciamento de Impressão 106

instalação 198
 programação 105
 noções básicas 23
relatórios mostrando entradas duplicadas
 solução de problemas 152
Fila de Reimpressão
 uso 96
registros de recursos
 _services, b e lb 127
 _universal 122
 _universal para subdomínio _sub 124
 PTR, SRV e TXT 123
 PTR, SRV e TXT para subdomínio _ipp 125
arquivos de zona de pesquisa reversa
 criação 130
zonas de pesquisa reversa
 adição 120
leitores de crachá do rf IDEAS
 configuração 136
adaptador rf IDEAS Ethernet 241
 configurando usando a ferramenta de Gerenciamento do adaptador de liberação de impressão da Lexmark 135
 configurando o uso da ferramenta de descoberta do rf IDEAS 135
 instalação 135

S

compartilhamento Samba
 configuração 200
exemplo de opções de impressão por e-mail 75
agendador
 configuração 208
programando tarefas de limpeza 86
programando relatórios 105
protegendo o acesso ao Console de gerenciamento de impressão 108
tipo de segurança 40
envio de arquivos para o servidor da fila de impressão 137
envio de trabalhos de impressão a partir de computadores 137

- servidor para AirPrint
 - configuração 76
 - status do servidor
 - alteração 48
 - configurações de definição sem servidor 201
 - Ambiente sem servidor
 - personalizando a tela inicial 207
 - configurando uma senha 93
 - configurando a autenticação LDAP 89
 - configurando a autenticação do Lexmark Management Console 89
 - configurando a senha 89
 - configurando encaminhadores de DNS 127
 - mostrando mais recursos 89
 - instalação silenciosa
 - LPM 34
 - relatório de impressão de apenas um lado (simplex) por usuário
 - compreendendo o relatório padrão 214
 - locais
 - adição 104
 - exclusão 104
 - edição 104
 - gerenciamento 104
 - grupos de clientes de software
 - adicionando um servidor de impressão 49
 - adicionando o Lexmark Print 68
 - arquitetura da solução
 - noções básicas 12
 - soluções
 - configurando o suporte a vários domínios 45
 - índice de definição de soluções 168
 - registros SRV
 - adição 123
 - registros SRV para subdomínio
 - _ipps
 - adição 125
 - certificado SSL
 - configurando o Apache 109
 - iniciando ISC BIND 131
 - subdomínios
 - _ipp 122
 - _ipps 124
 - _sub 122
 - _sub para subdomínio
 - _ipps 124
 - _tcp 122
 - _udp 126
 - _udp-sd 126
 - enviando e-mail usando dispositivos móveis
 - erro 156
 - componentes suportados 81
 - protocolos de e-mail suportados 61
 - formatos de arquivo suportados 62
 - idiomas compatíveis 28
 - números de portas e protocolos suportados 115
 - impressoras compatíveis 26
 - impressoras suportadas para uso de dispositivos móveis 62
 - navegadores da Web suportados 27
 - requisitos de sistema 8
- T**
- crachás temporários
 - adição 98
 - testando a solução 80
 - relatório dos primeiros 20 usuários por contagem de cópia
 - compreendendo o relatório padrão 214
 - relatório dos primeiros 20 usuários por contagem de e-mail
 - compreendendo o relatório padrão 214
 - relatório dos primeiros 20 usuários por contagem de fax
 - compreendendo o relatório padrão 215
 - relatório dos primeiros 20 usuários por contagem de impressão
 - compreendendo os relatórios padrão 214
 - relatório dos primeiros 20 usuários por contagem de digitalização para rede
 - compreendendo o relatório padrão 215
 - liberação de trabalho na tela sensível ao toque 176
 - rastreamento
 - noções básicas 23
 - solução de problemas
 - erro do aplicativo 159
 - não é possível adicionar o Lexmark Print Management ao Lexmark Print 156
 - não é possível autenticar a partir do Lexmark Print 157
 - não é possível conectar-se ao banco de dados 147
 - não é possível conectar-se ao Lexmark Print Management Client usando estações de trabalho Mac 164
 - não é possível encontrar usuários 143
 - não é possível efetuar login na página Web 143
 - não é possível imprimir a partir de dispositivos móveis 157
 - não é possível remover informações do usuário 143
 - não é possível recuperar trabalhos 161
 - não é possível enviar trabalhos por e-mail 151
 - não é possível iniciar o serviço ActiveMQ 158
 - falha na conversão do documento 154
 - ocorreu um erro após a alteração do endereço IP no LDD 144
 - ocorre um erro ao implantar aplicativos eSF 151
 - ocorre um erro ao salvar o caracteres DBCS longos 151
 - ocorre um erro ao enviar e-mail usando dispositivos móveis 156
 - ocorre um erro ao atualizar políticas 151
 - erro que ocorreu ao passar o crachá 149
 - falha de firmware [9yy.xx] 143
 - falha ao enviar trabalho 152
 - os trabalhos parecem ser impressos, mas nenhuma folha é impressa 160

- trabalhos não aparecem na contabilidade de documentos 161
- a impressão do trabalho não é concluída 163
- falha no teste de conexão do LDAP 144
- servidor LDSS está ocupado 148
- os trabalhos do Gerenciamento de impressão da Lexmark sem servidor não aparecem na fila de Liberação de impressão 160
- erro de licença 164
- o carregamento dos trabalhos de impressão leva muito tempo 163
- parte faltando na tela inicial 143
- contagem de páginas imprecisa 150
- os trabalhos de impressão enviados pelos usuários não aparecem na fila de impressão 150
- Liberação de impressão solicita que o usuário faça login 160
- a impressão demora muito tempo 163
- o servidor de perfis não responde 148
- relatórios mostrando entradas duplicadas 152
- não foi possível adicionar novos dispositivos usando o LMC 149
- A mensagem "Fora da política" ainda aparece, mesmo depois de várias tentativas de atualizar a política 149
- A mensagem de erro "Não foi possível ler o crachá" aparece ao passar o crachá 149
- A mensagem de erro "Dispositivo não suportado" aparece ao instalar um leitor de crachá na impressora 149
- relatório de impressão frente e verso (duplex) por usuário compreendendo o relatório padrão 214
- registros TXT
adição 123
- registros TXT para subdomínio _ipps
adição 125
- U**
- arquivos UCF 84
- definições de UCF
configuração 85
gerenciamento 84
- não foi possível adicionar novos dispositivos usando o LMC
solução de problemas 149
- compreendendo o relatório padrão
relatório dos últimos 20 usuários por contagem de cópia 214
- relatório dos últimos 20 usuários por contagem de e-mail 214
- relatório dos últimos 20 usuários por contagem de fax 215
- relatório dos últimos 20 usuários por contagem de digitalização para rede 215
- relatório de impressão colorida por usuário 213
- relatório de páginas excluídas por usuário 215
- relatório de impressão detalhado por dispositivo 211
- relatório de impressão detalhado pelo nome do host 212
- relatório de impressão detalhado pelo endereço IP 212
- relatório de impressão detalhado pelo nome do modelo 212
- relatório de impressão detalhado pelo tipo do modelo 212
- relatório de impressão detalhado por usuário 211
- relatório de impressão monocromática por usuário 213
- relatório de impressão de apenas um lado (simplex) por usuário 214
- relatório dos primeiros 20 usuários por contagem de cópia 214
- relatório dos primeiros 20 usuários por contagem de e-mail 214
- relatório dos primeiros 20 usuários por contagem de fax 215
- relatório dos primeiros 20 usuários por contagem de digitalização para rede 215
- relatório de impressão frente e verso (duplex) por usuário 214
- uso por dispositivo 209
- uso por nome do host do dispositivo 209
- uso por endereço IP do dispositivo 210
- uso por nome do modelo do dispositivo 210
- uso por tipo do modelo do dispositivo 210
- relatório de uso definido no campo Personalizado1 213
- compreendendo os relatórios padrão
relatório dos últimos 20 usuários por contagem de impressão 214
- relatório dos primeiros 20 usuários por contagem de impressão 214
- unicast
descoberta do AirPrint 76
- atualizando datasources para vários bancos de dados 195
- atualizando o arquivo database.properties para as instâncias padrão do Microsoft SQL Server 194
- uso por dispositivo compreendendo o relatório padrão 209
- uso por nome do host do dispositivo compreendendo o relatório padrão 209

- uso por endereço IP do dispositivo
 - compreendendo o relatório padrão 210
- uso por nome do modelo do dispositivo
 - compreendendo o relatório padrão 210
- uso por tipo do modelo do dispositivo
 - compreendendo o relatório padrão 210
- relatório de uso definido no campo Personalizado1
 - compreendendo o relatório padrão 213
- autenticação do usuário
 - configuração 137
 - noções básicas 17
- informações do usuário
 - remoção 89
- portal do usuário
 - configuração 89
- usando Locais alternativos 103
- usando o Crachá 98
- usando Delegados 97
- usando o Acesso a Funções 99
- usando o Microsoft SQL Server para tabela de crachás de Liberação de impressão 197
- usando o PIN 97
- usando a Fila de Impressão 96
- usando Apelidos da impressora 104
- usando Dispositivos PrintTrack 104
- uso de Cotas 100
- usando a fila de reimpressão 96

V

- verificadores de vulnerabilidades
 - noções básicas 107

W

- navegadores da Web
 - compatíveis 27

Z

- arquivos de zona
 - pesquisa direta 129

- pesquisa reversa 130
- arquivos de zona no arquivo named.conf
 - referenciando 131
- transferências de zonas
 - outras considerações para a configuração do servidor DNS 131