



МФУ CX730, CX735, CX737, XC4342, XC4352

Руководство пользователя

Апрель 2023 г.

www.lexmark.com

Тип устройства:

7530

Модели:

236, 239, 678, 679, 878

Содержимое

Информация по технике безопасности.....	6
Условные обозначения.....	6
Заявление о продукте.....	6
Подробнее о принтере.....	9
Поиск сведений о принтере.....	9
Поиск серийного номера принтера.....	10
Конфигурации принтера.....	10
Использование панели управления.....	11
Общие сведения о состоянии светового индикатора.....	12
Выбор бумаги.....	12
Настройка и установка.....	21
Выбор местоположения принтера.....	21
Подключение кабелей.....	22
Установка и использование приложений начального экрана.....	23
Установка и использование функций специальных возможностей.....	30
Настройка передачи факсов на принтере.....	36
Настройка параметров SMTP электронной почты.....	44
Загрузка бумаги и специальных материалов для печати.....	53
Установка и обновление программного обеспечения, драйверов и микропрограммного обеспечения.....	59
Установка дополнительных аппаратных модулей.....	63
Сеть.....	104
Настройка печати через последовательный интерфейс (только в ОС Windows).....	108
Обеспечение безопасности принтера.....	109
Расположение гнезда замка безопасности.....	109
Удаление данных из памяти принтера.....	109
Удаление данных с накопителя принтера.....	110
Восстановление значений по умолчанию, заданных изготовителем.....	110
Заявление об энергозависимости.....	110
Печать.....	112
Печать с компьютера.....	112

Печать с мобильного устройства.....	112
Печать с флеш-накопителя.....	114
Поддерживаемые флеш-накопители и типы файлов.....	115
Настройка конфиденциальных заданий.....	116
Печать конфиденциальных и других отложенных заданий.....	116
Печать списка образцов шрифтов.....	117
Печать списка каталогов.....	117
Добавление страниц-разделителей между копиями.....	117
Отмена задания на печать.....	118
Настройка плотности тонера.....	118
Копирование.....	119
Использование устройства автоматической подачи документов и стекла сканера.....	119
Выполнение копирования.....	119
Копирование фотографий.....	119
Копирование на бланке.....	120
Копирование на обеих сторонах листа.....	120
Уменьшение и увеличение копий.....	120
Разбор по копиям.....	120
Добавление страниц-разделителей между копиями.....	120
Копирование нескольких страниц на один лист.....	121
Копирование карточек.....	121
Создание кода быстрого доступа копирования.....	121
Электронная почта.....	122
Использование устройства автоматической подачи документов и стекла сканера.....	122
Отправка сообщения электронной почты.....	122
Создание кода быстрого доступа для электронной почты.....	122
Факс.....	123
Использование устройства автоматической подачи документов и стекла сканера.....	123
Отправка факса.....	123
Планирование задания факса.....	124
Создание ярлыка места назначения факса.....	124
Изменение разрешения факса.....	124
Настройка плотности факса.....	125
Печать журнала факсов.....	125

Блокировка нежелательных факсов.....	125
Откладывание факсов.....	125
Переадресация факса.....	125
Сканирование.....	127
Использование устройства автоматической подачи документов и стекла сканера.....	127
Сканирование на компьютер.....	127
Сканирование на сервер FTP.....	128
Создание кода быстрого доступа для FTP.....	129
Сканирование в сетевую папку.....	129
Создание кода быстрого доступа сетевой папки.....	129
Сканирование на флеш-накопитель.....	130
Использование меню принтера.....	132
Карта меню.....	132
Устройство.....	133
Печать.....	149
бумага.....	158
Копирование.....	161
Факс.....	164
Электронная почта.....	179
FTP.....	186
USB-накопитель.....	190
Сеть/порты.....	195
Безопасность.....	208
Службы Cloud.....	216
Отчеты.....	216
Поиск и устранение неисправностей.....	218
Печать Страницы настроек меню.....	218
Обслуживание принтера.....	219
Проверка состояния компонентов и расходных материалов.....	219
Настройка уведомлений о расходных материалах.....	219
Настройка уведомлений по электронной почте.....	219
Просмотр отчетов.....	220
Заказ компонентов и расходных материалов.....	220
Замена компонентов и расходных материалов.....	223

Чистка деталей принтера.....	261
Экономия энергии и бумаги.....	274
Перемещение принтера.....	274
Транспортировка принтера.....	275
Поиск и устранение проблем.....	276
Проблемы с качеством печати.....	276
Коды ошибок принтера.....	277
Проблемы с печатью.....	287
Принтер не отвечает.....	321
Не удается выполнить чтение флеш-накопителя.....	322
Активация порта USB.....	323
Устранение замятий.....	323
Проблемы с сетевым подключением.....	333
Проблемы с дополнительными аппаратными модулями.....	335
Проблемы с расходными материалами.....	338
Проблемы с подачей бумаги.....	340
Проблемы с передачей сообщений электронной почты.....	342
Проблемы с факсом.....	343
Проблемы при сканировании.....	349
Проблемы с качеством цветной печати.....	356
Обращение в службу технической поддержки.....	359
Повторное использование и утилизация.....	360
Утилизация продуктов Lexmark.....	360
Утилизация упаковок Lexmark.....	360
Примечания.....	361
Указатель.....	369

Информация по технике безопасности





Условные обозначения

Примечание. В *примечаниях* приводится полезная для пользователя информация.





Предупреждение. *Предупреждения* указывают на опасность повреждения аппаратного или программного обеспечения устройства.









ВНИМАНИЕ. Надписи *Внимание* указывают на возникновение потенциально опасной ситуации, которая может привести к получению травмы.

Ниже представлены различные типы предупреждений о необходимости проявить внимательность.

-  **ВНИМАНИЕ – ВОЗМОЖНОСТЬ ТРАВМЫ!** Указывает на риск получения травмы.
-  **ВНИМАНИЕ – ОПАСНОСТЬ ПОРАЖЕНИЯ ЭЛЕКТРИЧЕСКИМ ТОКОМ!** Указывает на риск поражения электрическим током.
-  **ВНИМАНИЕ – ГОРЯЧАЯ ПОВЕРХНОСТЬ!** Указывает на риск получения ожога при прикосновении.
-  **ВНИМАНИЕ – ОПАСНОСТЬ ОПРОКИДЫВАНИЯ!** Указывает на опасность опрокидывания устройства.
-  **ВНИМАНИЕ – ОПАСНОСТЬ ЗАЩЕМЛЕНИЯ!** Указывает на риск защемления между подвижными частями.

Заявление о продукте

-  **ВНИМАНИЕ – ВОЗМОЖНОСТЬ ТРАВМЫ!** Во избежание возгорания или поражения электрическим током подключайте кабель питания к заземленной электророзетке с соответствующими характеристиками, доступ к которой не затруднен.
-  **ВНИМАНИЕ – ВОЗМОЖНОСТЬ ТРАВМЫ!** Во избежание поражения электрическим током следует использовать только кабель питания из комплекта поставки устройства или сменный кабель, одобренный изготовителем.
-  **ВНИМАНИЕ – ВОЗМОЖНОСТЬ ТРАВМЫ!** Не используйте с устройством удлинители, сетевые фильтры с несколькими розетками, удлинители с несколькими розетками или ИБП. Максимально допустимая нагрузка такого типа оборудования может быть превышена лазерным принтером и стать причиной возгорания, повреждения имущества или понижения производительности принтера.
-  **ВНИМАНИЕ – ВОЗМОЖНОСТЬ ТРАВМЫ!** Устройство можно использовать только со встроенным стабилизатором напряжения Lexmark, правильно подключенным к сети между принтером и фирменным кабелем питания. Использование стабилизаторов напряжения, произведенных не компанией Lexmark, может стать причиной возгорания, повреждения оборудования или понижения производительности принтера.
-  **ВНИМАНИЕ – ВОЗМОЖНОСТЬ ТРАВМЫ!** Для снижения опасности возгорания при подключении данного устройства к телефонной сети общего пользования используйте только телекоммуникационный кабель 26 AWG (RJ-11) или большего сечения. При использовании в Австралии кабель должен быть сертифицирован Австралийским управлением связи и СМИ.

-  **ВНИМАНИЕ – ОПАСНОСТЬ ПОРАЖЕНИЯ ЭЛЕКТРИЧЕСКИМ ТОКОМ!** Во избежание поражения электрическим током не устанавливайте и не используйте данное устройство рядом с водой или в местах с высокой влажностью.
-  **ВНИМАНИЕ – ОПАСНОСТЬ ПОРАЖЕНИЯ ЭЛЕКТРИЧЕСКИМ ТОКОМ!** Во избежание поражения электрическим током не устанавливайте устройство и не выполняйте никаких электрических или кабельных соединений (питания, факса или телефонной линии) во время грозы.
-  **ВНИМАНИЕ – ВОЗМОЖНОСТЬ ТРАВМЫ!** Не скручивайте, не сгибайте, не ударяйте и не ставьте тяжелые предметы на кабель питания. Не подвергайте кабель питания нагрузке и не допускайте его перетирания. Не заземляйте кабель питания между предметами мебели и стенами. В противном случае возможно возгорание или поражение электрическим током. Регулярно проверяйте кабель питания на наличие признаков подобных проблем. Перед осмотром отключайте кабель питания от электрической розетки.
-  **ВНИМАНИЕ – ОПАСНОСТЬ ПОРАЖЕНИЯ ЭЛЕКТРИЧЕСКИМ ТОКОМ!** Во избежание поражения электрическим током убедитесь в том, что все внешние подключения (например, подключение сети Ethernet или телефона) установлены правильно с использованием соответствующих портов.
-  **ВНИМАНИЕ – ОПАСНОСТЬ ПОРАЖЕНИЯ ЭЛЕКТРИЧЕСКИМ ТОКОМ!** Во избежание поражения электрическим током при доступе к плате контроллера или установке дополнительного оборудования либо устройств памяти после настройки принтера сначала выключите принтер и отсоедините кабель питания от электрической розетки. Если к принтеру подключены другие устройства, отключите их, а также отсоедините кабели, идущие к принтеру.
-  **ВНИМАНИЕ – ОПАСНОСТЬ ПОРАЖЕНИЯ ЭЛЕКТРИЧЕСКИМ ТОКОМ!** Во избежание поражения электрическим током не работайте с факсом во время грозы.
-  **ВНИМАНИЕ – ОПАСНОСТЬ ПОРАЖЕНИЯ ЭЛЕКТРИЧЕСКИМ ТОКОМ!** Во избежание поражения электрическим током при чистке корпуса принтера, прежде чем продолжить, отсоедините кабель питания от электророзетки и отсоедините все кабели принтера.
-  **ВНИМАНИЕ – ВОЗМОЖНОСТЬ ТРАВМЫ!** Если вес принтера более 20 кг (44 фунтов), для его безопасного перемещения может потребоваться не менее двух человек.
-  **ВНИМАНИЕ – ВОЗМОЖНОСТЬ ТРАВМЫ!** При перемещении принтера, действуйте в соответствии с данными рекомендациями во избежание травм или повреждения принтера:
- Все дверцы и лотки должны быть закрыты.
 - Выключите принтер, а затем отсоедините кабель питания от розетки.
 - Отсоедините от принтера все кабели.
 - Если у принтера есть отдельные устанавливаемые на полу опциональные лотки или закрепляемые на нем дополнительные устройства вывода, отсоедините их перед перемещением.
 - Если принтер оснащен подставкой на колесиках, аккуратно откатите его на новое место. Следует соблюдать осторожность при пересечении порогов и других препятствий.
 - Если принтер без подставки с колесиками, но с опциональными лотками или дополнительными устройствами вывода, уберите дополнительные устройства вывода и снимите принтер с лотков. Не пытайтесь поднимать принтер вместе с любыми дополнительными устройствами.
 - Чтобы поднять принтер, всегда удерживайте его за ручки.
 - Габариты тележки, используемой для перемещения принтера, должны соответствовать габаритам основания принтера.

- Габариты тележки, используемой для перемещения дополнительных устройств, должны соответствовать габаритам этих устройств.
- Принтер следует удерживать в вертикальном положении.
- Необходимо избегать резких движений.
- Следите за тем, чтобы при опускании принтера ваши пальцы не оказались под принтером.
- Убедитесь, что вокруг принтера имеется свободное пространство.

 **ВНИМАНИЕ – ОПАСНОСТЬ ОПРОКИДЫВАНИЯ!** При установке одного или нескольких модулей на принтер или МФУ вам могут потребоваться напольная подставка, стойка или другие фиксирующие элементы, помогающие надежно закрепить устройство во избежание травм. Дополнительные сведения о поддерживаемых конфигурациях см. на сайте www.lexmark.com/multifunctionprinters.

 **ВНИМАНИЕ – ОПАСНОСТЬ ОПРОКИДЫВАНИЯ!** Для уменьшения риска нестабильной работы оборудования загружайте каждый лоток отдельно. Остальные лотки держите закрытыми до тех пор, пока они не понадобятся.

 **ВНИМАНИЕ – ГОРЯЧАЯ ПОВЕРХНОСТЬ!** Внутренние детали принтера могут сильно нагреваться. Для снижения вероятности травмы, вызванной прикосновением к горячей поверхности, подождите, пока поверхность остынет.

 **ВНИМАНИЕ – ОПАСНОСТЬ ЗАЩЕМЛЕНИЯ!** Во избежание риска травмирования от защемления следует соблюдать осторожность в местах с таким знаком. Травмирования от защемления могут случаться в области движущихся частей, таких как зубчатые передачи, дверцы, лотки и крышки.

 **ВНИМАНИЕ – ВОЗМОЖНОСТЬ ТРАВМЫ!** В изделии используется лазерное излучение. Использование органов управления, выполнение регулировок или любых других действий, не описанных в «Руководстве пользователя», может привести к опасному облучению.

 **ВНИМАНИЕ – ВОЗМОЖНОСТЬ ТРАВМЫ!** Литиевая батарейка в данном устройстве не подлежит замене. При неправильном выполнении замены существует опасность взрыва литиевой батарейки. Не перезаряжайте, не разбирайте и не сжигайте литиевую батарейку. Утилизируйте использованные литиевые батарейки в соответствии с указаниями изготовителя батарейки или местными предписаниями.

Данное оборудование не предназначено для использования в детских учреждениях.

Это устройство разработано, проверено и признано соответствующим строгим международным стандартам при использовании определенных компонентов данного изготовителя. Обеспечивающие безопасность конструктивные особенности некоторых деталей не всегда являются очевидными. Изготовитель не несет ответственности за последствия применения других запасных частей.

Обслуживание и ремонт, не описанные в документации пользователя, должны производиться опытным специалистом по поддержке.

СОХРАНИТЕ ЭТИ ИНСТРУКЦИИ.

Подробнее о принтере

Поиск сведений о принтере

Что требуется найти?	Рекомендации по поиску
Инструкции по первоначальной установке	См. документацию по установке, прилагаемую к принтеру.
<ul style="list-style-type: none"> • Программное обеспечение принтера • Драйвер печати или факса • Микропрограммное обеспечение принтера • Служебная программа 	Перейдите по адресу www.lexmark.com/downloads , найдите модель своего принтера, затем в меню «Тип» выберите необходимый драйвер, микропрограммное обеспечение или служебную программу.
<ul style="list-style-type: none"> • Выбор и хранение бумаги и специальной бумаги • Загрузка бумаги • Настройка параметров принтера • Просмотр и печать документов и фотографий • Настройка принтера в сети • Уход и обслуживание принтера • Поиск и устранение неполадок 	<p>Центр информации — перейдите по адресу https://infoserve.lexmark.com.</p> <p>Видеоинструкции — перейдите по адресу https://infoserve.lexmark.com/idv/.</p> <p>Руководство по использованию сенсорного экрана — перейдите на веб-сайт http://support.lexmark.com.</p>
Настройка и управление параметрами доступа к функциям принтера	<i>Руководство по специальным возможностям Lexmark</i> — перейдите на веб-сайт http://support.lexmark.com .
Справочная информация по использованию программного обеспечения принтера.	<p>Справка по ОС Microsoft Windows или Macintosh — Откройте программу принтера и нажмите Справка.</p> <p>Щелкните  для просмотра контекстной справки.</p> <p>Примечания.</p> <ul style="list-style-type: none"> • Справка по программе устанавливается автоматически вместе с программным обеспечением принтера. • В зависимости от операционной системы программное обеспечение принтера находится в программной папке принтера или на рабочем столе.

Что требуется найти?	Рекомендации по поиску
<ul style="list-style-type: none"> Документация Поддержка путем общения через Интернет Поддержка по электронной почте Поддержка через голосовую связь 	<p>Перейдите на веб-сайт http://support.lexmark.com.</p> <p>Примечание: Выберите страну или регион, а затем выберите продукт для просмотра соответствующего веб-узла поддержки.</p> <p>Контактная информация о поддержке в вашей стране или регионе указана на веб-сайте или в печатной документации по гарантийным обязательствам из комплекта поставки принтера.</p> <p>При обращении в службу поддержки клиентов подготовьте следующую информацию:</p> <ul style="list-style-type: none"> Место и дату приобретения Тип оборудования и серийный номер <p>Для получения дополнительной информации см. “Поиск серийного номера принтера” на стр. 10.</p>
<ul style="list-style-type: none"> Информация по технике безопасности Информация о соответствии стандартам Сведения о гарантии Информация о воздействии на окружающую среду 	<p>Сведения о гарантии отличаются в зависимости от страны или региона:</p> <ul style="list-style-type: none"> В США — См. Заявление об ограниченной гарантии из комплекта поставки принтера, или веб-сайт http://support.lexmark.com. В других странах и регионах — См. печатную документацию по гарантийным обязательствам из комплекта поставки принтера. <p><i>Информационный справочник</i> — подробнее см. прилагаемую к принтеру документацию или перейдите на веб-сайт http://support.lexmark.com.</p>
<p>Информация о цифровом паспорте Lexmark</p>	<p>Перейдите по адресу https://csr.lexmark.com/digital-passport.php.</p>

Поиск серийного номера принтера

- 1 Откройте дверцу А.
- 2 Найдите серийный номер.

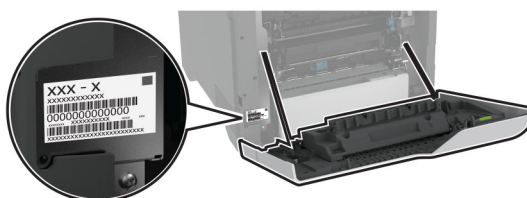

Конфигурации принтера

⚠ ВНИМАНИЕ – ОПАСНОСТЬ ОПРОКИДЫВАНИЯ! При установке одного или нескольких дополнительных модулей на принтер или МФУ может потребоваться основание, стойка или другие фиксирующие элементы, помогающие надежно зафиксировать устройство во избежание травм. Подробнее о поддерживаемых конфигурациях см. на сайте www.lexmark.com/multifunctionprinters.

⚠ ВНИМАНИЕ – ОПАСНОСТЬ ОПРОКИДЫВАНИЯ! Для уменьшения риска нестабильной работы оборудования загружайте каждый лоток отдельно. Остальные лотки держите закрытыми до тех пор, пока они не понадобятся.

Конфигурацию принтера можно изменить, установив четыре дополнительных лотка на 550 листов.

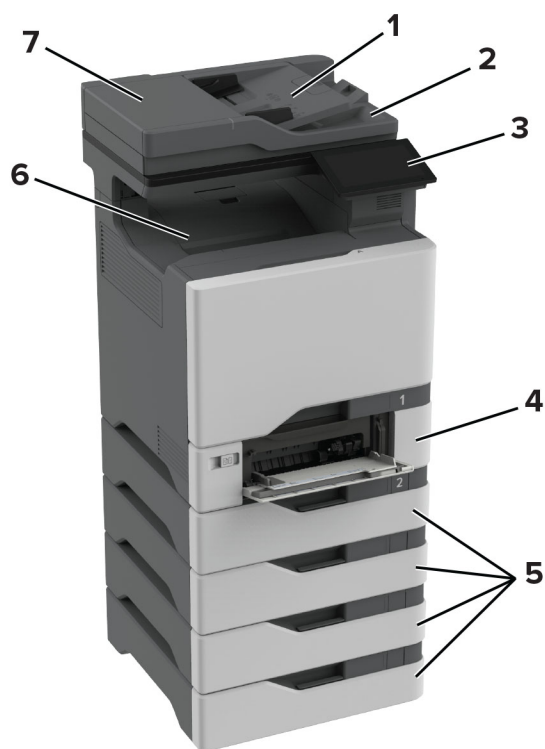

1	лоток устройства автоматической подачи
2	Лоток УАПД
3	Панель управления
4	лоток на 650 листов Примечание: Лоток состоит из лотка на 550 листов и многоцелевого устройства подачи на 100 листов.
5	Дополнительные лотки на 550 листов
6	Стандартный выходной лоток
7	Устройство автоматической подачи документов (УАПД)

Использование панели управления

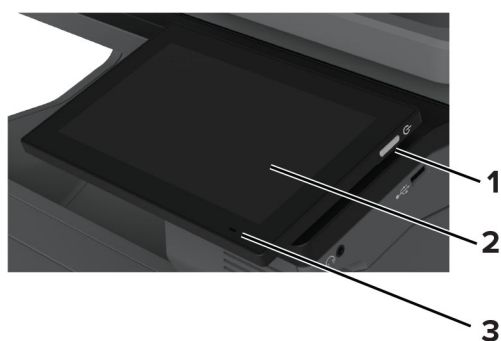

	Элемент панели управления	Функция
1	Кнопка питания	<ul style="list-style-type: none"> Включение или выключение принтера. <p>Примечание: Чтобы выключить принтер, нажмите и удерживайте кнопку питания в течение пяти секунд.</p> <ul style="list-style-type: none"> Перевод принтера в спящий режим. Перевод принтера из спящего режима или режима гибернации.
2	Дисплей	<ul style="list-style-type: none"> Просмотр сообщений принтера и состояния расходных материалов. Настройка и работа с принтером.
3	Световой индикатор	Проверка состояния принтера.

Общие сведения о состоянии светового индикатора

Световой индикатор	Состояние принтера
Выкл.	Принтер выключен.
Непрерывно светится синим	Принтер готов к работе.
Мигает синим	Принтер выполняет печать или обрабатывает данные.
Мигает красным	Требуется вмешательство пользователя в работу принтера.
Непрерывно светится желтым	Принтер находится в спящем режиме.
Мигает желтым	Принтер находится в режиме глубокого сна или гибернации.

Выбор бумаги

Инструкции по использованию бумаги

Используйте надлежащую бумагу, чтобы избежать замятий и обеспечить бесперебойную работу принтера.

- Обязательно используйте новую неповрежденную бумагу.
- Перед загрузкой бумаги необходимо выяснить, какая сторона листов предназначена для печати. Эта информация обычно указывается на упаковке бумаги.
- Не используйте материалы, разрезанные или обрезанные вручную.
- Не загружайте в один лоток одновременно бумагу различных форматов, плотности или типов — это вызывает замятие.
- Не используйте бумагу с покрытием, если она не предназначена для электрофотографической печати.

Для получения дополнительной информации см. *Инструкции по работе с бумагой и специальными материалами для печати.*

Характеристики бумаги

В этом разделе представлены характеристики бумаги, влияющие на качество и надежность печати. Перед печатью примите во внимание следующие факторы.

Плотность

Лотки рассчитаны на подачу бумаги различной плотности. Бумага плотностью менее 60 г/м² (16 фунтов) может быть недостаточно жесткой для правильной подачи, в результате могут возникать замятия. Для получения дополнительной информации см. раздел «Поддерживаемая плотность бумаги».

Скручивание

Под скручиванием понимается подверженность материала для печати скручиванию по краям. Чрезмерное скручивание может приводить к неполадкам при подаче бумаги. Материал может скручиваться при прохождении через принтер в результате воздействия высоких температур. Вероятность скручивания перед печатью и неполадок при подаче возрастает при хранении бумаги без упаковки в условиях повышенной и пониженной температуры, а также повышенной и пониженной влажности.

Гладкость

Степень гладкости бумаги напрямую влияет на качество печати. Если бумага слишком шероховатая, тонер плохо закрепляется на бумаге. Слишком гладкая бумага может вызывать неполадки при подаче бумаги или снижение качества печати. Мы рекомендуем использовать бумагу гладкостью 50 единиц по шкале Шеффилда.

Содержание влаги

Содержание влаги в бумаге влияет как на качество печати, так и на возможность ее правильной подачи в принтер. До загрузки в принтер бумагу следует хранить в заводской упаковке. Упаковка препятствует проникновению в бумагу влаги, снижающему ее качество.

Перед печатью храните бумагу в оригинальной упаковке в течение 24–48 часов. Условия хранения бумаги должны быть идентичны условиям помещения, в котором установлен принтер. Если условия хранения или транспортировки бумаги значительно отличаются от условий, в которых работает принтер, следует увеличить этот срок на несколько суток. Для слишком плотной бумаги может потребоваться более длительный период подготовки.

Направление волокон

Одной из характеристик бумаги является ориентация бумажных волокон на листе. Волокна могут быть расположены либо *продольно*, т. е. ориентированы вдоль длинной стороны листа, либо *поперечно*, т. е. ориентированы вдоль короткой стороны листа. Рекомендуемое направление волокон см. в разделе «Поддерживаемая плотность бумаги».

Содержание волокон

Бумага высшего качества для ксерокопирования изготавливается из 100-процентной древесной целлюлозы. Такой состав обеспечивает высокую устойчивость бумаги, что способствует снижению частоты неполадок при подаче и повышению качества печати. Бумага, содержащая волокна другого вида (например, хлопковые), может иметь характеристики, затрудняющие работу с бумагой.

Недопустимые типы бумаги

Для этого принтера не рекомендуется использование следующих типов бумаги:

- Химически обработанная бумага, предназначенная для копирования без использования копировальной бумаги. Такая бумага также сокращенно обозначается как CCP или NCR.
- Печатные бланки, содержащие вещества, которые могут загрязнить принтер.
- Печатные бланки, которые могут не выдержать нагрева в термоблоке принтера.
- Печатные бланки, требующие совмещения (точного расположения печати на странице) с точностью выше $\pm 2,3$ мм ($\pm 0,09$ дюйма). Например, формы для оптического распознавания символов (OCR).
В некоторых случаях для успешной печати на таких формах можно настроить совмещение в программном приложении.
- Бумага с покрытием (бумага для машинописных работ со стираемым покрытием), синтетическая бумага или термобумага.
- Бумага с шероховатыми краями, с шероховатой или глубоко тисненой поверхностью, скрученная бумага.
- Переработанная бумага, не соответствующая стандарту EN12281:2002 (европейский).
- Бумага плотностью менее 60 г/м² (16 фунт.).
- Многостраничные формы или документы.

Хранение бумаги

Во избежание замятий и неравномерного качества печати придерживайтесь приведенных ниже рекомендаций по хранению бумаги.

- Подготовьте бумагу к печати, храня ее 24-48 часов в первоначальной упаковке в условиях, идентичных условиям помещения, в котором установлен принтер.
- Если условия хранения или транспортировки бумаги значительно отличаются от условий, в которых работает принтер, следует увеличить этот срок на несколько суток. Для слишком плотной бумаги может потребоваться более длительный период подготовки.
- Для обеспечения оптимального качества печати бумагу следует хранить при температуре около 21°C (70°F) и относительной влажности 40%.
- Большинство производителей этикеток рекомендуют печатать при температуре от 18 до 24°C (от 65 до 75°F) и относительной влажности от 40 до 60%.
- Храните бумагу в картонных коробках на стеллажах или полках, но не на полу.
- Отдельные стопки храните на горизонтальной поверхности.
- Не кладите на стопки бумаги посторонние предметы.
- Доставайте бумагу из картонных коробок или заводской упаковки непосредственно перед загрузкой в принтер. Картонные коробки и заводская упаковка помогают сохранить бумагу чистой, сухой и гладкой.

Выбор готовых формуляров и бланков

- Используйте бумагу с продольным расположением волокон.
- Используйте только бланки, изготовленные способом офсетной печати с литографических или гравированных клише.
- Не используйте бумагу с шероховатой или тисненой поверхностью.

- Следует использовать краски, которые не взаимодействуют со смолой, содержащейся в тонере. Краски, закрепляемые окислением, и краски на масляной основе удовлетворяют этим требованиям, латексные краски могут не удовлетворять им.
- Обязательно проконтролируйте печать на печатных и фирменных бланках, прежде чем закупать большие партии. Это позволит определить влияние на качество нанесенных чернил на печатные и фирменные бланки.
- С вопросами и затруднениями обращайтесь к поставщику бумаги.
- При печати на фирменных бланках загружайте бумагу в ориентации, подходящей для вашего принтера. Дополнительные сведения см. в *Инструкции по работе с бумагой и специальными материалами для печати*.

Поддерживаемые форматы бумаги

Формат бумаги	Двойной лоток на 650 листов		Дополнительный лоток на 550 листов	Двусторонняя печать	Сканер	УАПД
	Лоток на 550 листов	Многоцелевое устройство подачи на 100 листов ¹				
A4 210 x 297 мм (8,27 x 11,7 дюйма)	✓	✓	✓	✓	✓	✓
A5, альбомная ориентация² 210 x 148 мм (8,27 x 5,83 дюйма)	✓	✓	✓	✓	✓	✓
A5, книжная ориентация² 148 x 210 мм (5,83 x 8,27 дюйма)	✓	✓	✓	✓	✓	✓
A6 105 x 148 мм (4,13 x 5,83 дюйма)	✓	✓	✓	✓	✓	✓
Баннер 215,9 x 1320,8 мм (8,5 x 52 дюйма)	✗	✓	✗	✗	✗	✗

¹ Не поддерживает автоматическое распознавание формата.

² Поддерживается как в книжной, так и в альбомной ориентации. При подаче в книжной ориентации формат A5 рассматривается как узкоформатная бумага. При подаче в альбомной ориентации он рассматривается как бумага обычной ширины.

³ При выборе настройки «Универсальный» странице будет задан формат 215,9 x 355,6 мм (8,5 x 14 дюймов), за исключением случаев, когда формат задается программным приложением.

⁴ Загружайте узкоформатную бумагу в книжной ориентации.

⁵ При выборе настройки «Другой конверт» странице будет задан формат 215,9 x 355,6 мм (8,5 x 14 дюймов), за исключением случаев, когда формат задается программным приложением.

Формат бумаги	Двойной лоток на 650 листов		Дополнительный лоток на 550 листов	Двусторонняя печать	Сканер	УАПД
	Лоток на 550 листов	Многоцелевое устройство подачи на 100 листов ¹				
Executive 184,2 x 266,7 мм (7,25 x 10,5 дюйма)	✓	✓	✓	✓	✓	✓
Folio 215,9 x 330,2 мм (8,5 x 13 дюймов)	✓	✓	✓	✓	✓	✓
Hagaki 100 x 148 мм (3,94 x 5,83 дюйма)	✗	✓	✗	✗	✓	✗
JIS B5 182 x 257 мм (7,17 x 10,1 дюйма)	✓	✓	✓	✓	✓	✓
Legal 215,9 x 355,6 мм (8,5 x 14 дюймов)	✓	✓	✓	✓	✓	✓
Letter 215,9 x 279,4 мм (8,5 x 11 дюймов)	✓	✓	✓	✓	✓	✓
Oficio (Мехико) 216 x 340 мм (8,5 x 13,4 дюйма)	✓	✓	✓	✓	✓	✓
Statement 139,7 x 215,9 мм (5,5 x 8,5 дюйма)	✓	✓	✓	✓	✓	✓
Универсальный ^{3, 4} От 76,2 x 127 мм до 215,9 x 355,6 мм (от 3 x 5 дюймов до 8,5 x 14 дюймов)	✗	✓	✗	✗	✓	✗

¹ Не поддерживает автоматическое распознавание формата.

² Поддерживается как в книжной, так и в альбомной ориентации. При подаче в книжной ориентации формат А5 рассматривается как узкоформатная бумага. При подаче в альбомной ориентации он рассматривается как бумага обычной ширины.

³ При выборе настройки «Универсальный» странице будет задан формат 215,9 x 355,6 мм (8,5 x 14 дюймов), за исключением случаев, когда формат задается программным приложением.

⁴ Загружайте узкоформатную бумагу в книжной ориентации.

⁵ При выборе настройки «Другой конверт» странице будет задан формат 215,9 x 355,6 мм (8,5 x 14 дюймов), за исключением случаев, когда формат задается программным приложением.

Формат бумаги	Двойной лоток на 650 листов		Дополнительный лоток на 550 листов	Двусторонняя печать	Сканер	УАПД
	Лоток на 550 листов	Многоцелевое устройство подачи на 100 листов ¹				
Универсальный ^{3, 4} От 105 x 148 мм до 215,9 x 355,6 мм (от 4,13 x 5,83 дюйма до 8,5 x 14 дюймов)	✓	✓	✓	✓	✓	✗
Конверт 7 3/4 98,4 x 190,5 мм (3,875 x 7,5 дюйма)	✗	✓	✗	✗	✓	✗
Конверт 9 98,4 x 225,4 мм (3,875 x 8,9 дюйма)	✗	✓	✗	✗	✓	✗
Конверт 10 104,8 x 241,3 мм (4,12 x 9,5 дюйма)	✓	✓	✓	✗	✓	✗
Конверт 11 114,3 x 263,525 мм (4,5 x 10,375 дюйма)	✓	✓	✓	✗	✓	✗
Конверт 12 120,65 x 279,4 мм (4,75 x 11 дюймов)	✓	✓	✓	✗	✓	✗
Конверт В5 176 x 250 мм (6,93 x 9,84 дюйма)	✓	✓	✓	✗	✓	✗
Конверт В6 125 x 176 мм (4,92 x 6,92 дюйма)	✓	✓	✓	✗	✓	✗
Конверт С5 162 x 229 мм (6,38 x 9,01 дюйма)	✓	✓	✓	✗	✓	✗

¹ Не поддерживает автоматическое распознавание формата.

² Поддерживается как в книжной, так и в альбомной ориентации. При подаче в книжной ориентации формат А5 рассматривается как узкоформатная бумага. При подаче в альбомной ориентации он рассматривается как бумага обычной ширины.

³ При выборе настройки «Универсальный» странице будет задан формат 215,9 x 355,6 мм (8,5 x 14 дюймов), за исключением случаев, когда формат задается программным приложением.

⁴ Загружайте узкоформатную бумагу в книжной ориентации.

⁵ При выборе настройки «Другой конверт» странице будет задан формат 215,9 x 355,6 мм (8,5 x 14 дюймов), за исключением случаев, когда формат задается программным приложением.

Формат бумаги	Двойной лоток на 650 листов		Дополнительный лоток на 550 листов	Двусторонняя печать	Сканер	УАПД
	Лоток на 550 листов	Многоцелевое устройство подачи на 100 листов ¹				
Конверт С6 114 x 162 мм (4,48 x 6,37 дюйма)	✓	✓	✓	✗	✓	✗
Конверт DL 110 x 220 мм (4,33 x 8,66 дюйма)	✓	✓	✓	✗	✓	✗
Monarch 98,4 x 190,5 мм (3,875 x 7,5 дюйма)	✗	✓	✗	✗	✓	✗
Другой конверт⁵ От 98,4 x 162 мм до 176 x 250 мм (от 3,87 x 6,38 дюйма до 6,93 x 9,84 дюйма)	✗	✓	✗	✗	✓	✗

¹ Не поддерживает автоматическое распознавание формата.

² Поддерживается как в книжной, так и в альбомной ориентации. При подаче в книжной ориентации формат А5 рассматривается как узкоформатная бумага. При подаче в альбомной ориентации он рассматривается как бумага обычной ширины.

³ При выборе настройки «Универсальный» странице будет задан формат 215,9 x 355,6 мм (8,5 x 14 дюймов), за исключением случаев, когда формат задается программным приложением.

⁴ Загружайте узкоформатную бумагу в книжной ориентации.

⁵ При выборе настройки «Другой конверт» странице будет задан формат 215,9 x 355,6 мм (8,5 x 14 дюймов), за исключением случаев, когда формат задается программным приложением.

Поддерживаемые типы бумаги

Тип бумаги	Лоток на 650 листов		Дополнительный лоток на 550 листов	Двусторонняя печать	Сканер	УАПД
	Лоток на 550 листов	Многоцелевое устройство подачи на 100 листов				
Обычная	✓	✓	✓	✓	✓	✓
Карточки	✓	✓	✓	✓	✓	✗
Переработанная	✓	✓	✓	✓	✓	✓
Глянцевая	✓	✓	✓	✓	✓	✗
Этикетки	✓	✓	✓	✓	✓	✗

Тип бумаги	Лоток на 650 листов		Дополнительный лоток на 550 листов	Двусторонняя печать	Сканер	УАПД
	Лоток на 550 листов	Многоцелевое устройство подачи на 100 листов				
Виниловые этикетки	✓	✓	✓	✗	✓	✗
Фирменные бланки	✓	✓	✓	✓	✓	✓
Конверт	✓	✓	✓	✗	✓	✗
Бланки	✓	✓	✓	✓	✓	✓
Печатный бланк	✓	✓	✓	✓	✓	✓
Цветная бумага	✓	✓	✓	✓	✓	✓
Тонкая	✓	✓	✓	✓	✓	✓
Плотная	✓	✓	✓	✓	✓	✓
Грубая/хлопковая	✓	✓	✓	✓	✓	✓
Прозрачные пленки	✗	✗	✗	✗	✗	✗
Пользовательский тип [x]	✓	✓	✓	✓	✓	✓

Примечания.

- Печать на этикетках, конвертах и карточках всегда выполняется с меньшей скоростью.
- Для двусторонней печати поддерживаются карточки плотностью только до 163 г/м² (90 фунтов, каталожные карточки). Более плотные носители подходят только для односторонней печати.
- Виниловые этикетки подходят только для периодического использования и должны быть проверены на пригодность. Подача некоторых виниловых этикеток выполняется эффективнее из многоцелевого устройства подачи.

Поддерживаемая плотность бумаги

Лоток на 650 листов		Дополнительный лоток на 550 листов	Двусторонняя печать	УАПД
Лоток на 550 листов	Многоцелевое устройство подачи на 100 листов			
60–218 г/м ² (16–58 фунтов, высококачественная бумага)	60–218 г/м ² (16–58 фунтов, высококачественная бумага)	60–218 г/м ² (16–58 фунтов, высококачественная бумага)	60–162 г/м ² (16–43 фунта, высококачественная бумага)	52–120 г/м ² (14–32 фунта, высококачественная бумага)
Тип бумаги	Плотность бумаги			
Обычная бумага	75–90,3 г/м ² (20–24 фунта, высококачественная бумага)			



Тип бумаги	Плотность бумаги
Глянцевая	88–176 г/м ² (60–120 фунтов, высококачественная бумага)
	162–176 г/м ² , продольная ориентация волокон (60–65 фунтов, обложки)
Плотная бумага	90,3–105 г/м ² , продольная ориентация волокон (24,1–28 фунтов, высококачественная бумага)
Карточки	До 199 г/м ² , продольная ориентация волокон (110 фунтов, каталожные карточки)
	До 218 г/м ² , поперечная ориентация волокон (80 фунтов, обложки)
Этикетки	До 218 г/м ² (58 фунтов, высококачественная бумага)
Конверты	60–105 г/м ² (16–28 фунтов, высококачественная бумага)

Примечания.

- Если плотность составляет 60–176 г/м² (16–47 фунт.), рекомендуется использовать бумагу с продольной ориентацией волокон.
- При печати на бумаге плотностью менее 75 г/м² (20 фунт.) для параметра «Тип бумаги» должно быть установлено значение «Тонкая бумага». Несоблюдение этого требования может привести к скручиванию бумаги, результатом которого могут стать проблемы с подачей бумаги, особенно в условиях повышенной влажности.
- Для двусторонней печати поддерживается бумага плотностью 60–162 г/м² (16–43 фунт.).
- Максимальная плотность носителей со 100% содержанием хлопка составляет 90 г/м² (24 фунт.).

Настройка и установка

Выбор местоположения принтера

- Оставьте достаточно места для открытия лотков, крышек и дверец, а также для установки аппаратных компонентов.
- Принтер следует устанавливать вблизи электрической розетки.
 -  **ВНИМАНИЕ – ВОЗМОЖНОСТЬ ТРАВМЫ!** Во избежание возгорания или поражения электрическим током подключайте кабель питания к заземленной электрической розетке с соответствующими характеристиками, доступ к которой не затруднен.
 -  **ВНИМАНИЕ – ОПАСНОСТЬ ПОРАЖЕНИЯ ЭЛЕКТРИЧЕСКИМ ТОКОМ!** Во избежание поражения электрическим током не устанавливайте и не используйте данное устройство рядом с водой или в местах с высокой влажностью.
- Убедитесь, что циркуляция воздуха отвечает требованиям стандарта ASHRAE 62 в последней редакции или стандарту 156 технического комитета по стандартизации.
- Необходимо подготовить горизонтальную, прочную и устойчивую поверхность.
- Принтер следует содержать в следующих условиях:
 - В чистом состоянии, сухом и незапыленном месте.
 - В принтере не должно оставаться скрепок.
 - Вдали от непосредственного воздействия воздушных потоков кондиционеров, нагревателей или вентиляторов.
 - Не допускайте воздействия прямого солнечного света, резких перепадов влажности или температуры.
- Соблюдайте рекомендуемый температурный режим и избегайте колебаний.

Температура окружающего воздуха	От 10 до 32,2 °C (от 50 до 90 °F)
Температура хранения	От 15,6 до 32,2 °C (от 60 до 90 °F)
- Обеспечьте наличие рекомендованного свободного пространства вокруг принтера для надлежащей вентиляции:

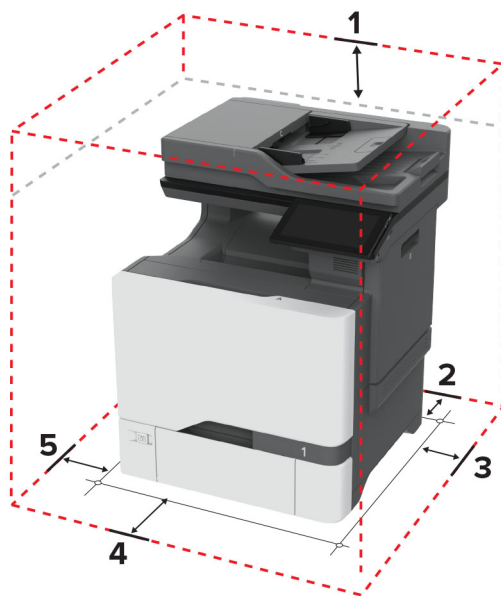

1	Сверху	229 мм (9 дюймов)
2	Сзади	101,6 мм (4 дюйма)
3	Правая сторона	178 мм (7 дюймов)
4	Спереди	508 мм (20 дюймов)
5	Левая сторона	127 мм (5 дюймов)

Подключение кабелей

⚠ ВНИМАНИЕ – ОПАСНОСТЬ ПОРАЖЕНИЯ ЭЛЕКТРИЧЕСКИМ ТОКОМ! Во избежание поражения электрическим током не устанавливайте устройство и не выполняйте никаких электрических или кабельных соединений (питания, факса или телефонной линии) во время грозы.

⚠ ВНИМАНИЕ – ВОЗМОЖНОСТЬ ТРАВМЫ! Во избежание возгорания или поражения электрическим током подключайте кабель питания к заземленной электрической розетке с соответствующими характеристиками, доступ к которой не затруднен.

⚠ ВНИМАНИЕ – ВОЗМОЖНОСТЬ ТРАВМЫ! Во избежание поражения электрическим током следует использовать только кабель питания из комплекта поставки устройства или сменный кабель, одобренный производителем.

⚠ ВНИМАНИЕ – ВОЗМОЖНОСТЬ ТРАВМЫ! Для снижения опасности возгорания при подключении данного устройства к телефонной сети общего пользования используйте только телекоммуникационный кабель 26 AWG (RJ-11) или большего сечения. При использовании в Австралии кабель должен быть сертифицирован Австралийским управлением связи и СМИ.

Предупреждение – Риск повреждения! Во избежание потери данных или некорректной работы принтера не прикасайтесь к кабелю USB, сетевому беспроводному адаптеру, а также к указанным участкам на принтере, когда выполняется печать.

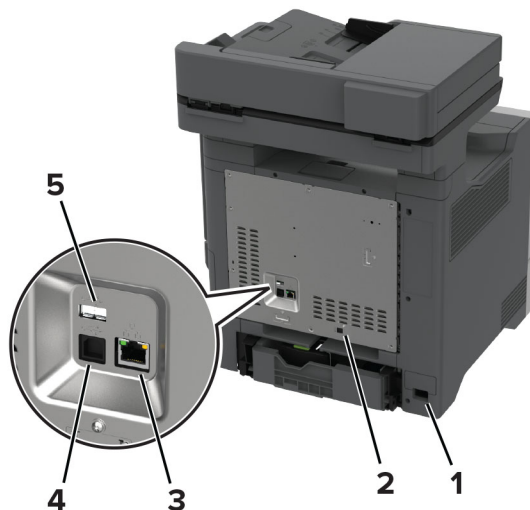

	Порт принтера	Назначение
1	Разъем кабеля питания	Подключение принтера к правильно заземленной электрической розетке.
2	Порт LINE Примечание: Доступен только в некоторых моделях принтеров.	Подключение принтера к рабочей телефонной линии через стандартную настенную розетку (RJ-11), фильтр DSL, адаптер VoIP или любой другой адаптер, который позволяет получить доступ к телефонной линии для передачи и приема факсов.
3	Порт Ethernet	Подключение принтера к сети.
4	Порт USB принтера	Подключение принтера к компьютеру.
5	Порт USB	Подключение клавиатуры или любого другого совместимого дополнительного модуля.

Установка и использование приложений начального экрана

Использование начального экрана

Примечание: Начальный экран может отличаться в зависимости от пользовательских параметров настройки экрана, административной настройки и активных встроенных решений.



№	Значок	Функция
1	Кнопка «Стоп» или «Отмена»	Остановка текущего задания.
2	Копирование	Выполнение копирования.
3	Изменить язык	Изменение языка дисплея принтера.
4	Электронная почта	Отправка сообщений электронной почты.
5	Параметры	Доступ к меню принтера.
6	Факс	Отправка факса.
7	Адресная книга	Доступ, создание и организация контактов.
8	Состояние / расходные материалы	<ul style="list-style-type: none"> • Отображение предупреждений принтера или сообщений об ошибке каждый раз, когда требуется вмешательство пользователя для продолжения обработки задания на принтере. • Просмотр дополнительных сведений о предупреждениях или сообщениях принтера, включая инструкции по их сбросу. <p>Примечание: Для доступа к этому параметру можно также коснуться верхней части начального экрана.</p>
9	Отложенные задания	Отображение всех текущих отложенных заданий печати.
10	Очередь заданий	Отображение всех текущих заданий на печать. Примечание: Для доступа к этому параметру можно также коснуться верхней части начального экрана.
11	USB-накопитель	Просмотр, выбор или печать фотографий и документов с флеш-накопителя.
12	Профили сканирования	Сканирование и сохранение документов сразу на компьютер.
13	FTP	Сканирование и сохранение документов сразу на FTP-сервер.
14	Закладки	Работа со всеми закладками.
15	Жесткий диск	Просмотр, выбор и управление документами с жесткого диска или интеллектуального накопителя.
16	Сетевая папка	Сканирование в сетевую папку или в местоположение в сети.

№	Значок	Функция
17	Кнопка «Пуск»	Запуск задания в зависимости от выбранного режима.
18	Экранная клавиатура	Ввод цифр и символов в поля для ввода.

Настройка начального экрана

1 Откройте веб-браузер и в поле адреса введите IP-адрес принтера.

Примечания.

- IP-адрес принтера указан на начальном экране принтера. IP-адрес отображается в виде четырех наборов цифр, разделенных точками, например 123.123.123.123.
- Если используется прокси-сервер, временно отключите его, чтобы обеспечить правильную загрузку веб-страницы.

2 Выберите **Параметры > Устройство > Настройка начального экрана**.

3 Выполните одно или несколько из указанных ниже действий.

- Чтобы добавить значок на начальный экран, нажмите **+**, выберите название приложения и нажмите **Добавить**.
- Чтобы удалить значок с начального экрана, выберите название приложения и нажмите **Удалить**.
- Чтобы настроить название приложения, выберите название приложения, нажмите **Редактировать**, а затем задайте ему название.
- Чтобы восстановить название приложения, выберите его название, нажмите **Редактировать**, затем выберите **Восстановить ярлык приложения**.
- Чтобы добавить пробел между приложениями, нажмите **+**, выберите **ПУСТОЕ ПРОСТРАНСТВО** и нажмите **Добавить**.
- Чтобы упорядочить приложения, перетащите их названия в том порядке, в котором вам нужно.
- Чтобы восстановить вид начального экрана по умолчанию, нажмите **Восстановить начальный экран**.

4 Примените изменения.

Поддерживаемые приложения

Приложение	Модели принтера
Центр сканирования	CX730, CX735, XC4342, XC4352
Центр ярлыков	CX730, CX735, XC4342, XC4352
Копия карточки	CX730, CX735, XC4342, XC4352
Настройка дисплея	CX730, CX735, XC4342, XC4352
Поддержка клиентов	XC4342, XC4352
Квоты для устройств	XC4342, XC4352

Настройка Центра сканирования

- 1 На начальном экране выберите **Центр сканирования**.
- 2 Выберите и создайте место назначения, затем настройте параметры.

Примечания.

- При создании сетевого назначения следует проверять и изменять параметры, пока не перестанут появляться ошибки.
- Сохраняются только назначения, созданные из встроенного веб-сервера. Для получения дополнительных сведений см. прилагаемую к решению документацию.

- 3 Примените изменения.

Создание ярлыка

- 1 На начальном экране нажмите **Центр ярлыков**.

Примечание: Значок и имя могли быть изменены. Для получения дополнительной информации обратитесь к администратору.

- 2 Выберите функцию принтера, а затем нажмите **Создать ярлык**.

Примечание: Функция защиты электронной почты не поддерживается.

- 3 Настройте параметры, а затем нажмите **Сохранить**.

- 4 Введите уникальное имя ярлыка.

Примечание: Чтобы избежать обрезания имен на начальном экране, используйте не более 25 символов.

- 5 Нажмите **ОК**.

Уникальный номер ярлыка автоматически создается приложением.

Примечание: Для запуска ярлыка нажмите , нажмите #, а затем введите номер ярлыка.

Настройка приложения «Копия карточки»

- 1 Откройте веб-браузер и в поле адреса введите IP-адрес принтера.

Примечания.

- IP-адрес принтера указан на начальном экране принтера. IP-адрес отображается в виде четырех наборов цифр, разделенных точками, например 123.123.123.123.
- Если используется прокси-сервер, временно отключите его, чтобы обеспечить правильную загрузку веб-страницы.

- 2 Нажмите **Приложения > Копия карточки > Настроить**.

Примечания.

- Убедитесь, что «Значок дисплея» включен.
- Убедитесь, что «Параметры электронной почты» и «Параметры сетевой папки» настроены.
- При сканировании карточки убедитесь, что разрешение сканирования составляет не более 200 т/д для цветного изображения и не более 400 т/д для монохромного.

- При сканировании нескольких карточек убедитесь, что разрешение сканирования составляет не более 150 т/д для цветного изображения и не более 300 т/д для монохромного.

3 Примените изменения.

Примечание: Для сканирования нескольких карточек требуется жесткий диск принтера или интеллектуальный накопитель.

Настройка дисплея

Перед использованием приложения сделайте следующее:

- В окне Embedded Web Server выберите **Приложения > Настройка дисплея > Настроить**.
- Включите и настройте параметры заставки, показа слайдов и обоев.

Управление изображениями заставки и слайд-шоу

1 Из раздела "Изображения заставки и слайд-шоу" можно добавлять, редактировать или удалять изображения.

Примечания.

- Можно добавить до 10 изображений.
- Когда эта функция включена, значки состояния отображаются на экране заставки только при возникновении ошибок, предупреждений или облачных уведомлений.

2 Примените изменения.

Изменение изображения для обоев

1 На начальном экране нажмите **Изменить обои**.

2 Выберите нужное изображение.

3 Примените изменения.

Запуск слайд-шоу с флэш-накопителя

1 Вставьте флэш-накопитель в USB порт.

2 На начальном экране нажмите **Слайд-шоу**.

Изображения отображаются в алфавитном порядке.

Примечание: После начала слайд-шоу флэш-накопитель можно отключить, но изображения не сохраняются в памяти принтера. В случае остановки слайд-шоу для повторного просмотра изображений необходимо подключить флэш-накопитель.

Использование приложения «Поддержка клиентов»

Примечания.

- Это приложение поддерживается только некоторыми моделями принтеров. Для получения дополнительной информации см. ["Поддерживаемые приложения" на стр. 25](#).

- Для получения дополнительной информации о настройке параметров приложения см. *Руководство администратора по приложению «Поддержка клиентов»*.

- 1 На начальном экране нажмите **Поддержка клиентов**.
- 2 Распечатайте информацию или отправьте ее по электронной почте.

Настройка приложения «Квоты для устройств»

Примечания.

- Это приложение поддерживается только некоторыми моделями принтеров. Для получения дополнительной информации см. [«Поддерживаемые приложения» на стр. 25](#).
- Для получения дополнительной информации о настройке параметров приложения см. *Руководство администратора по квотам для устройств*.

- 1 Откройте веб-браузер и в поле адреса введите IP-адрес принтера.

Примечания.

- IP-адрес принтера указан на начальном экране принтера. IP-адрес отображается в виде четырех наборов цифр, разделенных точками, например 123.123.123.123.
- Если используется прокси-сервер, временно отключите его, чтобы обеспечить правильную загрузку веб-страницы.

- 2 Нажмите **Приложения > Квоты для устройств > Настроить**.
- 3 В разделе «Учетные записи пользователя» добавьте или измените пользователя, а затем задайте квоту для пользователя.
- 4 Примените изменения.

Управление закладками

Создание закладок

Используйте закладки для печати часто используемых документов, хранящихся на серверах или в Интернете.

- 1 Откройте веб-браузер и в поле адреса введите IP-адрес принтера.

Примечания.

- IP-адрес принтера указан на начальном экране принтера. IP-адрес отображается в виде четырех наборов цифр, разделенных точками, например 123.123.123.123.
- Если используется прокси-сервер, временно отключите его, чтобы обеспечить правильную загрузку веб-страницы.

- 2 Нажмите **Закладки > Добавить закладку**, а затем введите название закладки.

3 Выберите тип протокола для параметра «Адрес», а затем выполните одно из следующих действий:

- Для HTTP и HTTPS введите URL-адрес, на который необходимо сделать закладку.
- Для HTTPS следует использовать имя хоста вместо IP-адреса. Например, введите **myWebsite.com/sample.pdf** вместо **123.123.123.123/sample.pdf**. Убедитесь, что имя хоста также соответствует значению общего имени (CN) в сертификате сервера. Для получения дополнительной информации о получении значения CN в сертификате сервера см. информацию для браузера.
- Для FTP введите FTP-адрес. Например, **myServer/myDirectory**. Введите номер порта FTP. Порт 21 — это порт по умолчанию для передачи команд.
- Для протокола SMB введите адрес сетевой папки. Например, **myServer/myShare/myFile.pdf**. Введите имя сетевого домена.
- Если необходимо, выберите тип проверки подлинности для FTP и SMB.

Для ограничения доступа к закладке введите PIN-код.

Примечание: Приложение поддерживает следующие типы файлов: PDF, JPEG и TIFF. Другие типы файлов, например XLSX и DOCX, поддерживаются только в некоторых моделях принтеров.

4 Нажмите **Сохранить**.

Создание папок

1 Откройте веб-браузер и в поле адреса введите IP-адрес принтера.

Примечания.

- IP-адрес принтера указан на начальном экране принтера. IP-адрес отображается в виде четырех наборов цифр, разделенных точками, например 123.123.123.123.
- Если используется прокси-сервер, временно отключите его, чтобы обеспечить правильную загрузку веб-страницы.

2 Нажмите **Закладки > Добавить папку**, затем введите имя папки.

Примечание: Для ограничения доступа к папке введите PIN-код.



3 Нажмите **Сохранить**.



Примечание: Вы можете создавать папки и закладки внутри папки. Чтобы создать закладку, см. [“Создание закладок” на стр. 28](#).

Управление контактами

1 На начальном экране коснитесь **Адресная книга**.

2 Выполните одно или несколько из указанных ниже действий.

- Чтобы добавить контакт, коснитесь  в верхней части экрана, затем коснитесь **Создать контакт**. При необходимости укажите способ входа для доступа приложений.
- Чтобы удалить контакт, коснитесь  в верхней части экрана, коснитесь **Удалить контакты**, а затем выберите контакт.
- Чтобы изменить контактную информацию, коснитесь имени контакта.
- Чтобы создать группу, коснитесь  в верхней части экрана, затем коснитесь **Создать группу**. При необходимости укажите способ входа для доступа приложений.

- Чтобы удалить группу, коснитесь  в верхней части экрана, коснитесь **Удалить группы**, а затем выберите группу.
- Чтобы изменить группу контактов, коснитесь **ГРУППЫ** > выберите имя группы >  > и выберите действие, которое необходимо выполнить.

3 Примените изменения.

Установка и использование функций специальных возможностей

Активация голосового руководства

На начальном экране

- 1 Одним движением и одним пальцем медленно проведите по дисплею влево, а затем вверх, пока не услышите голосовое сообщение.

Примечание: Для моделей принтеров без встроенных динамиков используйте наушники, чтобы услышать сообщение.

- 2 Двумя пальцами нажмите **ОК**.

Примечание: Если жест не работает, приложите большее усилие.

С клавиатуры

- 1 Нажмите и удерживайте кнопку **5**, пока не услышите голосовое сообщение.

Примечание: Для моделей принтеров без встроенных динамиков используйте наушники, чтобы услышать сообщение.

- 2 Нажмите клавишу табуляции **Tab** для перевода курсора на кнопку **ОК**, затем нажмите клавишу **ввода**.

Примечания.

- После активации голосового руководства всегда выбирайте элементы на дисплее двумя пальцами.
- Голосовое руководство имеет ограниченную языковую поддержку.

Отключение голосового руководства

- 1 Одним движением и одним пальцем медленно проведите по дисплею влево, а затем вверх, пока не услышите голосовое сообщение.

Примечание: Для моделей принтеров без встроенных динамиков используйте наушники, чтобы услышать сообщение.

- 2 Двумя пальцами выполните одно из следующих действий:
 - Нажмите **Голосовое руководство**, а затем нажмите **ОК**.
 - Нажмите **Отмена**.

Примечание: Если жест не работает, приложите большее усилие.

Также, чтобы отключить голосовое руководство, можно выполнить одно из следующих действий:

- Двумя пальцами дважды коснитесь начального экрана.
- Нажмите кнопку питания, чтобы перевести принтер в спящий режим или режим гибернации.

Навигация по экрану с использованием жестов

Примечания.

- Большинство жестов применимо только в том случае, если активировано голосовое руководство.
- Для ввода символов и регулировки некоторых параметров требуется физическая клавиатура.

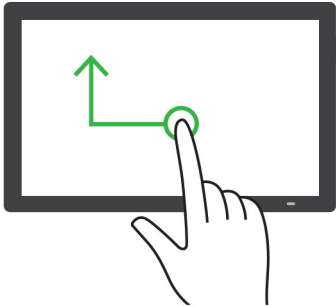
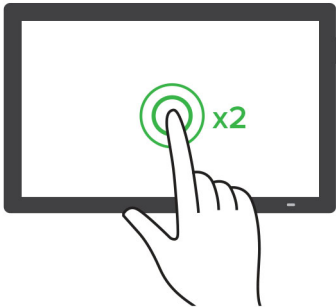
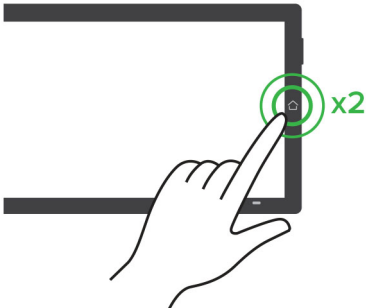
Жест	Функция
<p>Проведение одним пальцем влево, а затем вверх</p> 	<p>Запуск режима «Специальные возможности» и выход из него.</p> <p>Примечание: Этот жест также применим, когда принтер работает в обычном режиме.</p>
<p>Двойное касание одним пальцем</p> 	<p>Выбор варианта или элемента на экране.</p>
<p>Двойное касание значка начального экрана двумя пальцами</p> 	<p>Отключение режима «Специальные возможности».</p>

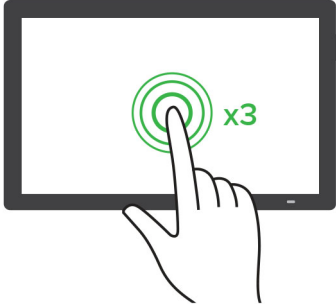
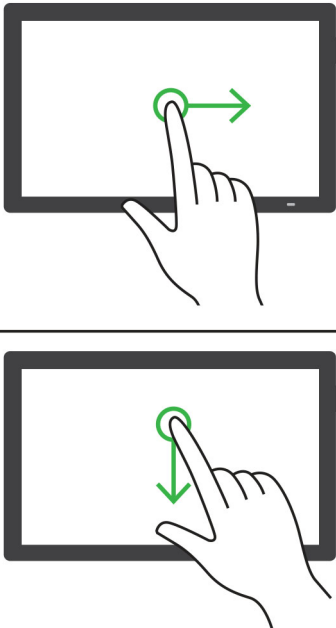
Жест	Функция
<p data-bbox="149 275 542 302">Тройное касание одним пальцем</p> 	<p data-bbox="880 275 1442 331">Изменение масштабирования текста и изображения.</p> <p data-bbox="880 344 1450 401">Примечание: Включите режим увеличения для использования функции масштабирования.</p>
<p data-bbox="149 690 686 718">Проведение одним пальцем вправо или вниз</p> 	<p data-bbox="880 690 1409 718">Переход к следующему элементу на экране.</p>

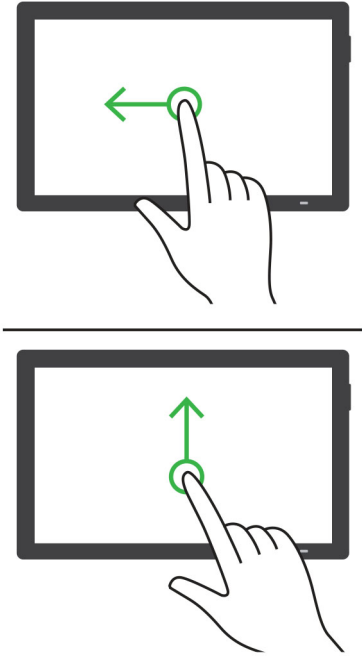
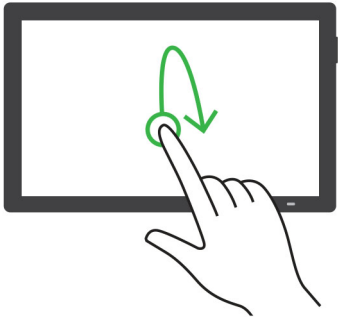
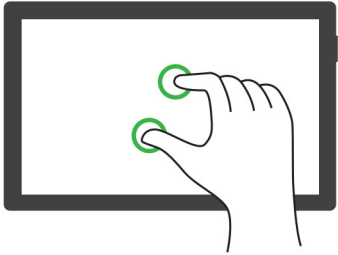
Жест	Функция
<p>Проведение одним пальцем влево или вверх</p> 	<p>Переход к предыдущему элементу на экране.</p>
<p>Проведение одним пальцем вверх, а затем вниз</p> 	<p>Переход к первому элементу на экране.</p>
<p>Панорамирование</p> 	<p>Доступ к участкам увеличенного изображения, которые выходят за пределы экрана.</p> <p>Примечания.</p> <ul style="list-style-type: none"> • Для перетаскивания увеличенного изображения используйте два пальца. • Включите режим увеличения для использования жестов панорамирования.

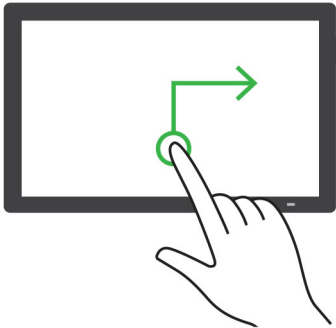
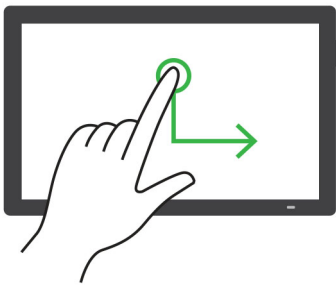
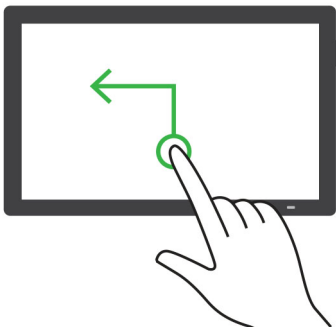
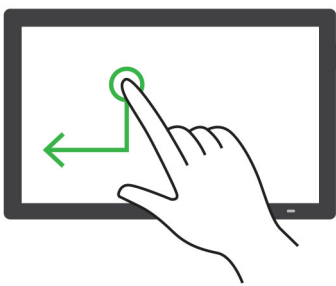
Жест	Функция
<p>Проведение одним пальцем вверх, а затем вправо</p> 	<p>Увеличение громкости. Примечание: Этот жест также применим, когда принтер работает в обычном режиме.</p>
<p>Проведение одним пальцем вниз, а затем вправо</p> 	<p>Уменьшение громкости. Примечание: Этот жест также применим, когда принтер работает в обычном режиме.</p>
<p>Проведение одним пальцем вверх, а затем влево</p> 	<p>Выход из приложения и возвращение на начальный экран.</p>
<p>Проведение одним пальцем вниз, а затем влево</p> 	<p>Возвращение к предыдущему параметру.</p>

Использование экранной клавиатуры

При появлении экранной клавиатуры выполните одно или несколько из следующих действий:

- Нажмите клавишу, чтобы услышать объявление символа и ввести его в поле.
- Проведите пальцем по различным символам, чтобы услышать объявление символа и ввести его в поле.
- Коснитесь текстового поля двумя пальцами, чтобы услышать объявление символов в поле.
- Нажмите **Backspace** для удаления символов.

Включение режима увеличения

- 1 Одним движением и одним пальцем медленно проведите по дисплею влево, а затем вверх, пока не услышите голосовое сообщение.

Примечание: Для моделей принтеров без встроенных динамиков используйте наушники, чтобы услышать сообщение.

- 2 Двумя пальцами выполните следующие действия:

- а Нажмите **Режим увеличения**.
- б Нажмите **ОК**.

Примечание: Если жест не работает, приложите большее усилие.

Подробнее о работе с увеличенным экраном см. в [«Навигация по экрану с использованием жестов» на стр. 31](#).

Регулировка темпа речи голосового руководства

- 1 На начальном экране нажмите **Параметры > Устройство > Специальные возможности > Темп речи**.
- 2 Выберите темп речи.

Регулировка уровня громкости наушников по умолчанию

- 1 На начальном экране нажмите **Параметры > Устройство > Специальные возможности**.
- 2 Настройте уровень громкости наушников.

Примечание: Уровень громкости будет сброшен до значения по умолчанию после выхода пользователя из режима «Специальные возможности» или после выхода принтера из спящего режима или режима гибернации.

Регулировка уровня громкости по умолчанию встроенного динамика

- 1 На начальном экране нажмите .
- 2 Настройте уровень громкости.

Примечания.

- Если включен тихий режим, звуковые уведомления выключаются. Эта настройка также снижает производительность принтера.
- Уровень громкости будет сброшен до значения по умолчанию после выхода пользователя из режима «Специальные возможности» или после выхода принтера из спящего режима или режима гибернации.

Включение голосовых паролей или PIN-кодов

- 1 На начальном экране нажмите **Параметры > Устройство > Специальные возможности > Произносить пароли/PIN-коды**.
- 2 Включите параметр.

Настройка передачи факсов на принтере**Поддерживаемый факс**

Модель принтера	Аналоговый факс	etherFAX ²	Сервер факсов ³	Факс через IP (FoIP) ⁴
CX730	✓ ¹	✓	✓	✓
CX735	✓	✓	✓	✓
XC4342	✓ ¹	✓	✓	✓
XC4352	✓	✓	✓	✓

¹ Для использования аналогового факса необходимо установить плату факсимильной связи.

² Требуется подписка. Для получения дополнительной информации перейдите по адресу <https://www.etherfax.net/lexmark> или обратитесь по месту приобретения принтера.

³ Для работы сервера факсов требуется подписка.

⁴ Требуется установленный пакет лицензий. Для получения дополнительной информации обратитесь по месту приобретения принтера.

Настройка функции факса с использованием аналогового факса**Примечания.**

- На некоторых моделях принтеров необходимо установить плату факсимильной связи, чтобы принтер мог использовать аналоговый факс.
- Некоторые способы подключения применимы только в некоторых странах и регионах.
- Если функция факса включена, но не настроена полностью, индикатор может мигать красным.
- Если протокол TCP/IP не настроен, то для настройки факса необходимо использовать панель управления.

Предупреждение – Риск повреждения! Во избежание потери данных или некорректной работы принтера не дотрагивайтесь до кабелей или принтера в указанной области во время получения или отправки факса.



Использование меню «Параметры» на принтере

- 1 На начальном экране нажмите **Параметры > Факс > Настройка факса > Общие параметры факса**.
- 2 Настройте параметры.

Использование Embedded Web Server

- 1 Откройте веб-браузер и в поле адреса введите IP-адрес принтера.

Примечания.

- IP-адрес принтера указан на начальном экране принтера. IP-адрес отображается в виде четырех наборов цифр, разделенных точками, например 123.123.123.123.
- Если используется прокси-сервер, временно отключите его, чтобы обеспечить правильную загрузку веб-страницы.

- 2 Нажмите **Параметры > Факс > Настройка факса > Общие параметры факса**.
- 3 Настройте параметры.
- 4 Примените изменения.

Настройка функции факса с использованием etherFAX

Примечания.

- Микропрограммное обеспечение принтера должно быть обновлено до последней версии. Для получения дополнительной информации см. [“Обновление микропрограммного обеспечения” на стр. 61](#).
- На принтере должен быть установлен соответствующий пакет лицензий. Для получения дополнительной информации обратитесь в etherFAX.
- Убедитесь, что ваш принтер зарегистрирован на портале etherFAX. Для получения дополнительной информации перейдите по адресу <https://www.etherfax.net/lexmark>.
- При регистрации требуется серийный номер принтера. Чтобы найти серийный номер, см. [“Поиск серийного номера принтера” на стр. 10](#).

1 Откройте веб-браузер и в поле адреса введите IP-адрес принтера.

Примечания.

- IP-адрес принтера указан на начальном экране принтера. IP-адрес отображается в виде четырех наборов цифр, разделенных точками, например 123.123.123.123.
- Если используется прокси-сервер, временно отключите его, чтобы обеспечить правильную загрузку веб-страницы.

2 Нажмите **Параметры > Факс > Настройка факса > Общие параметры факса**.

Примечание: «Настройка факса» отображается только в том случае, если для параметра «Режим факса» установлено значение «Факс».

3 Введите уникальное имя в поле «Имя факса».

4 Введите номер факса, предоставленный etherFAX, в поле «Номер факса».

5 В меню «Передача факса» выберите **etherFAX**.

Примечания.

- Это меню отображается только в том случае, если доступно несколько вариантов передачи факса.
- Если на принтере установлен только сервис etherFAX, он настраивается автоматически.

6 Примените изменения.

Настройка функции факса с использованием сервера факсов

Примечания.

- Эта функция позволяет отправлять факсимильные сообщения поставщику услуг факса, который поддерживает получение сообщений электронной почты.
- Эта функция поддерживает только исходящие факсимильные сообщения. Для обеспечения поддержки получения факсов в принтере должен быть настроен факсимильный аппарат, например аналоговый факс, etherFAX или факс с поддержкой технологий «Факс через IP (FoIP)».

1 Откройте веб-браузер и в поле адреса введите IP-адрес принтера.

Примечания.

- IP-адрес принтера указан на начальном экране принтера. IP-адрес отображается в виде четырех наборов цифр, разделенных точками, например 123.123.123.123.
- Если используется прокси-сервер, временно отключите его, чтобы обеспечить правильную загрузку веб-страницы.

2 Нажмите **Параметры > Факс**.

3 В меню Режим факса выберите **Сервер факса**, а затем нажмите **Сохранить**.

4 Выберите **Настройка факс-сервера**.

5 В поле В формат введите **[#]@myfax.com**, где [#] — номер факса, а **myfax.com** — домен поставщика услуг факса.

Примечания.

- При необходимости настройте поля Обратный адрес, Тема или Сообщение.
- Чтобы разрешить принтеру принимать факсимильные сообщения, включите параметр приема факсов с помощью факсимильного аппарата. Убедитесь, что факсимильный аппарат настроен.

6 Нажмите **Сохранить**.

7 Нажмите **Параметры электронной почты сервера факсов**, а затем выполните одно из следующих действий:

- Включите **Использовать сервер SMTP электронной почты**.

Примечание: Если параметры SMTP электронной почты не настроены, см. [“Настройка параметров SMTP электронной почты” на стр. 44](#).

- Настройте параметры SMTP. Для получения дополнительной информации обратитесь к поставщику услуг электронной почты.

8 Примените изменения.

Настройка факса с использованием стандартной телефонной линии

Примечание: Эти инструкции применимы только к принтерам с поддержкой аналогового факса. Для получения дополнительной информации см. [“Поддерживаемый факс” на стр. 36](#).

 **ВНИМАНИЕ – ОПАСНОСТЬ ПОРАЖЕНИЯ ЭЛЕКТРИЧЕСКИМ ТОКОМ!** Во избежание поражения электрическим током не устанавливайте устройство и не выполняйте никаких электрических или кабельных соединений (питания, факса или телефонной линии) во время грозы.

 **ВНИМАНИЕ – ОПАСНОСТЬ ПОРАЖЕНИЯ ЭЛЕКТРИЧЕСКИМ ТОКОМ!** Во избежание поражения электрическим током не работайте с факсом во время грозы.

 **ВНИМАНИЕ – ВОЗМОЖНОСТЬ ТРАВМЫ!** Для снижения опасности возгорания при подключении данного устройства к телефонной сети общего пользования используйте только телекоммуникационный кабель 26 AWG (RJ-11) или большего сечения. При использовании в Австралии кабель должен быть сертифицирован Австралийским управлением связи и СМИ.

Настройка 1. Принтер подключен к выделенной линии факса

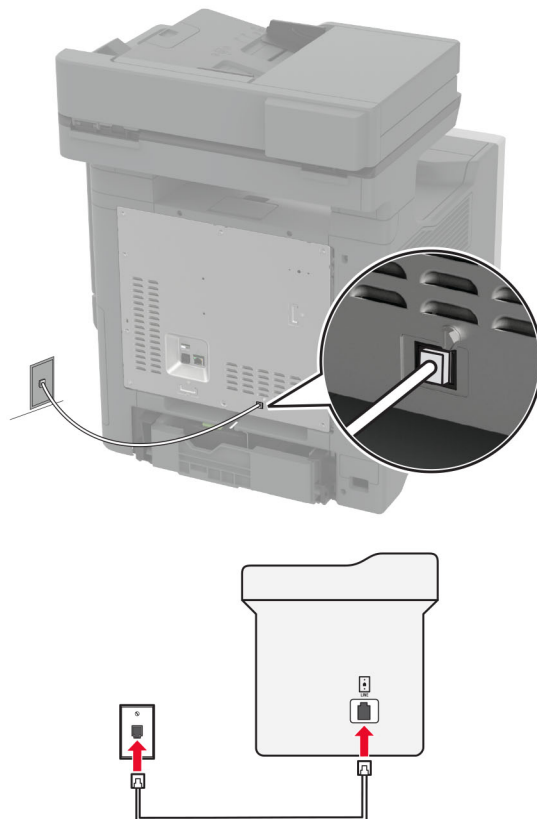

- 1 Подсоедините один конец телефонного кабеля к линейному порту принтера.
- 2 Подключите другой конец кабеля к работающей аналоговой настенной розетке.

Примечания.

- На принтере можно настроить автоматический (установите для параметра Автоответ значение **Вкл.**) или ручной (установите для параметра Автоответ значение **Выкл.**) прием факсов.
- Если вы хотите получать факсы автоматически, настройте на принтере прием после определенного количества звонков.

Настройка 2. Принтер подключен к той же телефонной линии, что и автоответчик

Примечание: Если вы подписаны на сервис специальных звонков, следует настроить соответствующий шаблон звонка для принтера. В противном случае принтер не будет принимать факсы, даже если настроен автоматический прием факсов.

Подключение к разным настенным розеткам

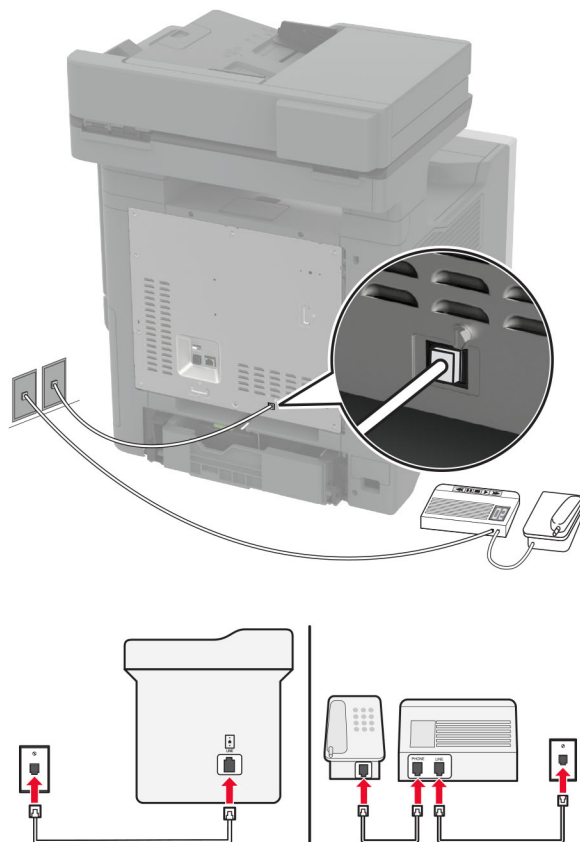

- 1 Подсоедините один конец телефонного кабеля к линейному порту принтера.
- 2 Подключите другой конец кабеля к работающей аналоговой настенной розетке.

Примечания.

- Если на вашей линии только один телефонный номер, настройте на принтере автоматический прием факсов.
- Настройте на принтере прием вызовов через два звонка после автоответчика. Например, если на автоответчике настроен ответ через четыре звонка, настройте параметр Звонков до ответа так, чтобы принтер отвечал на вызовы после **6** звонков.

Настройка факса в странах или регионах с другим стандартом настенных телефонных розеток и разъемов

Примечание: Эти инструкции применимы только к принтерам с поддержкой аналогового факса. Для получения дополнительной информации см. [“Поддерживаемый факс” на стр. 36](#).

⚡ ВНИМАНИЕ – ОПАСНОСТЬ ПОРАЖЕНИЯ ЭЛЕКТРИЧЕСКИМ ТОКОМ! Во избежание поражения электрическим током не устанавливайте устройство и не выполняйте никаких электрических или кабельных соединений (питания, факса или телефонной линии) во время грозы.

 **ВНИМАНИЕ – ОПАСНОСТЬ ПОРАЖЕНИЯ ЭЛЕКТРИЧЕСКИМ ТОКОМ!** Во избежание поражения электрическим током не работайте с факсом во время грозы.

 **ВНИМАНИЕ – ВОЗМОЖНОСТЬ ТРАВМЫ!** Для снижения опасности возгорания при подключении данного устройства к телефонной сети общего пользования используйте только телекоммуникационный кабель 26 AWG (RJ-11) или большего сечения. При использовании в Австралии кабель должен быть сертифицирован Австралийским управлением связи и СММ.

В большинстве стран и регионов используется стандартная настенная розетка RJ-11. Если настенная розетка или оборудование в помещении не совместимы с данным типом подключения, воспользуйтесь телефонным адаптером. Адаптер для вашей страны или региона может не входить в комплект поставки принтера, и, возможно, его придется приобрести отдельно.

В телефонный порт принтера может быть установлен адаптер-заглушка. Не извлекайте адаптер-заглушку из телефонного порта принтера при подключении к последовательной или каскадной телефонной системе.

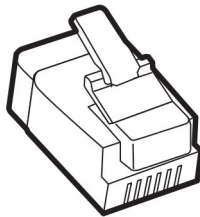

Наименование детали	Номер по каталогу
Адаптер-заглушка Lexmark	40X8519

Подключение принтера к настенной розетке, отличной от RJ-11

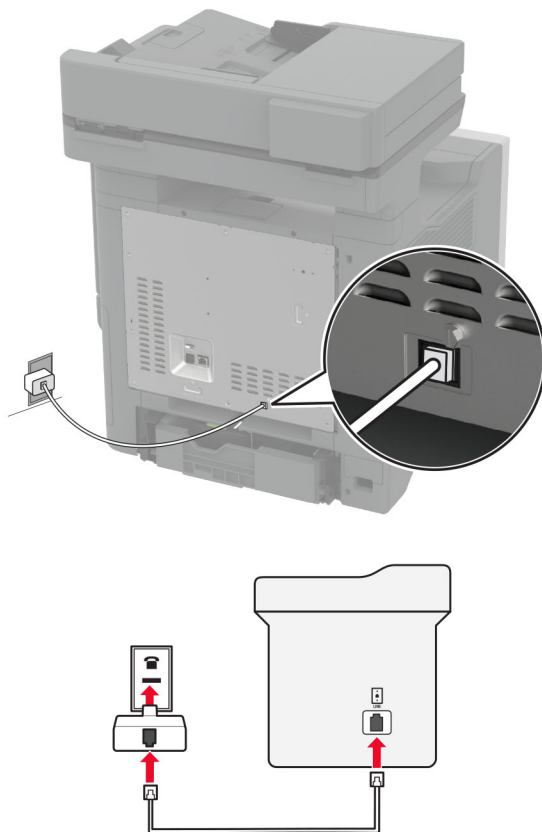

- 1 Подсоедините один конец телефонного кабеля к линейному порту принтера.
- 2 Подключите другой конец кабеля к адаптеру RJ-11, а затем подключите адаптер к настенной розетке.
- 3 Если требуется подключить другое устройство с разъемом, отличным от RJ-11, к той же настенной розетке, подключите его напрямую к телефонному адаптеру.

Подключение к сервису специальных звонков

Сервис специальных звонков позволяет использовать несколько телефонных номеров на одной телефонной линии. Для каждого телефонного номера назначен свой шаблон звонка.

Примечание: Эти инструкции применимы только к принтерам с поддержкой аналогового факса. Для получения дополнительной информации см. [“Поддерживаемый факс” на стр. 36](#).

- 1 На начальном экране коснитесь **Параметры > Факс > Настройка факса > Параметры приема факсов > Средства управления администратора > Ответ включен**.
- 2 Выберите шаблон звонка.

Установка даты и времени факса

Примечание: Убедитесь, что факс настроен. Для получения дополнительных сведений см. раздел [Настройка передачи факсов на принтере](#).

- 1 На начальном экране коснитесь **Параметры > Устройство > Настройки > Время и дата > Настроить**.
- 2 Настройте параметры.

Настройка перехода на летнее время

Примечание: Убедитесь, что факс настроен. Для получения дополнительной информации см. раздел [Настройка передачи факсов на принтере](#).

- 1 На начальном экране нажмите **Параметры > Устройство > Предпочтения > Дата и время > Настроить**.
- 2 В меню «Часовой пояс» нажмите **(UTC+нестандартный) Пользовательский**.
- 3 Нажмите **UTC (Гринвич) Сдвиг**, а затем настройте параметры.

Настройка параметров динамика факса

Примечание: Убедитесь, что факс настроен. Для получения дополнительной информации см. раздел [Настройка передачи факсов на принтере](#).

- 1 На начальном экране нажмите **Параметры > Факс > Настройка факса > Параметры динамика**.
- 2 Выполните следующие действия:
 - Для параметра «Режим динамика» выберите значение **Всегда вкл.**
 - Для параметра «Громкость динамика» выберите значение **Высокая**.
 - Включите параметр «Громкость звонка».

Настройка параметров SMTP электронной почты

Настройте параметры протокола SMTP (Simple Mail Transfer Protocol) для передачи отсканированного документа по электронной почте. Настройки зависят от поставщика услуг электронной почты.

Прежде чем начать, убедитесь, что принтер подключен к сети и что сеть подключена к Интернету.

С помощью Embedded Web Server

- 1 Откройте веб-браузер, а затем укажите IP-адрес принтера в поле адреса.

Примечания.

- IP-адрес принтера указан на начальном экране принтера. IP-адрес отображается в виде четырех наборов цифр, разделенных точками, например 123.123.123.123.
- Если используется прокси-сервер, временно отключите его, чтобы обеспечить правильную загрузку веб-страницы.

- 2 Выберите **Параметры > Электронная почта**.

3 Настройте параметры в разделе «Настройка электронной почты».

Примечания.

- Для получения дополнительной информации см. список [поставщиков услуг электронной почты](#).
- Если требуемого поставщика услуг электронной почты нет в списке, обратитесь к нему для получения информации о настройках.

4 Нажмите **Сохранить**.

Использование меню «Параметры» на принтере

1 На начальном экране принтера выберите **Параметры > Электронная почта > Настройка электронной почты**.

2 Настройте параметры.

Примечания.

- Для получения дополнительной информации см. список [поставщиков услуг электронной почты](#).
- Если требуемого поставщика услуг электронной почты нет в списке, обратитесь к нему для получения информации о настройках.

Поставщики услуг электронной почты

- [AOL Mail](#)
- [Comcast Mail](#)
- [Gmail](#)
- [iCloud Mail](#)
- [Mail.com](#)
- [NetEase Mail \(mail.126.com\)](#)
- [NetEase Mail \(mail.163.com\)](#)
- [NetEase Mail \(mail.yeah.net\)](#)
- [Outlook Live или Microsoft 365](#)
- [QQ Mail](#)
- [Sina Mail](#)
- [Sohu Mail](#)
- [Yahoo! Mail](#)
- [Zoho Mail](#)

Примечания.

- Если при использовании предоставленных настроек возникают ошибки, обратитесь к поставщику услуг электронной почты.
- Если требуемого поставщика услуг электронной почты нет в списке, обратитесь к нему.

AOL Mail

Настройка	Значение
Первичный шлюз SMTP	smtp.aol.com
Порт первичного шлюза SMTP	587
Использовать SSL/TLS	Обязательно
Требовать доверенный сертификат	Отключено
Обратный адрес	Адрес электронной почты
Аутентификация на сервере SMTP	Вход / обычная
Сообщение электронной почты от устройства	Использовать учетные данные SMTP
Имя пользователя устройства	Адрес электронной почты
Пароль устройства	Пароль приложения Примечание: Чтобы создать пароль приложения, перейдите на веб-страницу AOL Account Security (Безопасность учетной записи AOL), войдите в свою учетную запись, а затем нажмите Generate app password (Создать пароль приложения).

Comcast Mail

Настройка	Значение
Первичный шлюз SMTP	smtp.comcast.net
Порт первичного шлюза SMTP	587
Использовать SSL/TLS	Обязательно
Требовать доверенный сертификат	Отключено
Обратный адрес	Адрес электронной почты
Аутентификация на сервере SMTP	Вход / обычная
Сообщение электронной почты от устройства	Использовать учетные данные SMTP
Имя пользователя устройства	Адрес электронной почты
Пароль устройства	Пароль учетной записи

Примечание: Убедитесь, что для вашей учетной записи включен параметр Third Party Access Security (Безопасность стороннего доступа). Для получения дополнительной информации перейдите на [страницу справки по Comcast Xfinity Connect](#).

Gmail™

Примечание: Убедитесь, что для учетной записи Google включена двухэтапная аутентификация. Чтобы включить двухэтапную аутентификацию, перейдите на веб-страницу [Google Account Security](#) (Безопасность аккаунта Google), войдите в свою учетную запись, а затем в разделе Signing in to Google (Вход в аккаунт Google) нажмите **2-Step Verification** (Двухэтапная аутентификация).

Настройка	Значение
Первичный шлюз SMTP	smtp.gmail.com
Порт первичного шлюза SMTP	587
Использовать SSL/TLS	Обязательно
Требовать доверенный сертификат	Отключено
Обратный адрес	Адрес электронной почты
Аутентификация на сервере SMTP	Вход / обычная
Сообщение электронной почты от устройства	Использовать учетные данные SMTP
Имя пользователя устройства	Адрес электронной почты
Пароль устройства	Пароль приложения Примечания. <ul style="list-style-type: none"> Чтобы создать пароль приложения, перейдите на веб-страницу Google Account Security (Безопасность аккаунта Google), войдите в свою учетную запись, а затем в разделе Signing in to Google (Вход в аккаунт Google) нажмите App passwords (Пароли приложения). Элемент App passwords (Пароли приложения) отображается только в том случае, если включена двухэтапная аутентификация.

iCloud Mail

Примечание: Убедитесь, что для учетной записи включена двухэтапная аутентификация.

Настройка	Значение
Первичный шлюз SMTP	smtp.mail.me.com
Порт первичного шлюза SMTP	587
Использовать SSL/TLS	Обязательно
Требовать доверенный сертификат	Отключено
Обратный адрес	Адрес электронной почты
Аутентификация на сервере SMTP	Вход / обычная
Сообщение электронной почты от устройства	Использовать учетные данные SMTP
Имя пользователя устройства	Адрес электронной почты

Настройка	Значение
Пароль устройства	Пароль приложения Примечание: Чтобы создать пароль приложения, перейдите на веб-страницу iCloud Account Management (Управление учетными записями iCloud), войдите в свою учетную запись, а затем в разделе Security (Безопасность) нажмите Generate Password (Создать пароль).

Mail.com

Настройка	Значение
Первичный шлюз SMTP	smtp.mail.com
Порт первичного шлюза SMTP	587
Использовать SSL/TLS	Обязательно
Требовать доверенный сертификат	Отключено
Обратный адрес	Адрес электронной почты
Аутентификация на сервере SMTP	Вход / обычная
Сообщение электронной почты от устройства	Использовать учетные данные SMTP
Имя пользователя устройства	Адрес электронной почты
Пароль устройства	Пароль учетной записи

NetEase Mail (mail.126.com)

Примечание: Убедитесь, что для вашей учетной записи включена служба SMTP. Для включения службы перейдите на начальную страницу NetEase Mail и нажмите **Параметры > POP3/SMTP/IMAP**, а затем включите параметр **Служба IMAP/SMTP** или **Служба POP3/SMTP**.

Настройка	Значение
Первичный шлюз SMTP	smtp.126.com
Порт первичного шлюза SMTP	465
Использовать SSL/TLS	Обязательно
Требовать доверенный сертификат	Отключено
Обратный адрес	Адрес электронной почты
Аутентификация на сервере SMTP	Вход / обычная
Сообщение электронной почты от устройства	Использовать учетные данные SMTP
Имя пользователя устройства	Адрес электронной почты
Пароль устройства	Пароль авторизации Примечание: Пароль авторизации предоставляется, если включена настройка IMAP/SMTP service (Служба IMAP/SMTP) или POP3/SMTP service (Служба POP3/SMTP).

NetEase Mail (mail.163.com)

Примечание: Убедитесь, что для вашей учетной записи включена служба SMTP. Для включения службы перейдите на начальную страницу NetEase Mail и нажмите **Параметры > POP3/SMTP/IMAP**, а затем включите параметр **Служба IMAP/SMTP** или **Служба POP3/SMTP**.

Настройка	Значение
Первичный шлюз SMTP	smtp.163.com
Порт первичного шлюза SMTP	465
Использовать SSL/TLS	Обязательно
Требовать доверенный сертификат	Отключено
Обратный адрес	Адрес электронной почты
Аутентификация на сервере SMTP	Вход / обычная
Сообщение электронной почты от устройства	Использовать учетные данные SMTP
Имя пользователя устройства	Адрес электронной почты
Пароль устройства	Пароль авторизации Примечание: Пароль авторизации предоставляется, если включена настройка IMAP/SMTP service (Служба IMAP/SMTP) или POP3/SMTP service (Служба POP3/SMTP).

NetEase Mail (mail.yeah.net)

Примечание: Убедитесь, что для вашей учетной записи включена служба SMTP. Для включения службы перейдите на начальную страницу NetEase Mail и нажмите **Параметры > POP3/SMTP/IMAP**, а затем включите параметр **Служба IMAP/SMTP** или **Служба POP3/SMTP**.

Настройка	Значение
Первичный шлюз SMTP	smtp.yeah.net
Порт первичного шлюза SMTP	465
Использовать SSL/TLS	Обязательно
Требовать доверенный сертификат	Отключено
Обратный адрес	Адрес электронной почты
Аутентификация на сервере SMTP	Вход / обычная
Сообщение электронной почты от устройства	Использовать учетные данные SMTP
Имя пользователя устройства	Адрес электронной почты
Пароль устройства	Пароль авторизации Примечание: Пароль авторизации предоставляется, если включена настройка IMAP/SMTP service (Служба IMAP/SMTP) или POP3/SMTP service (Служба POP3/SMTP).

Outlook Live или Microsoft 365

Эти настройки применимы к доменам электронной почты outlook.com и hotmail.com, а также к учетным записям Microsoft 365.

Настройка	Значение
Первичный шлюз SMTP	smtp.office365.com
Порт первичного шлюза SMTP	587
Использовать SSL/TLS	Обязательно
Требовать доверенный сертификат	Отключено
Обратный адрес	Адрес электронной почты
Аутентификация на сервере SMTP	Вход / обычная
Сообщение электронной почты от устройства	Использовать учетные данные SMTP
Имя пользователя устройства	Адрес электронной почты
Пароль устройства	Пароль учетной записи или пароль приложения Примечания. <ul style="list-style-type: none"> • Если для учетной записи отключена двухэтапная аутентификация, используйте пароль учетной записи. • Если для учетных записей outlook.com или hotmail.com включена двухэтапная аутентификация, используйте пароль приложения. Чтобы создать пароль приложения, перейдите на веб-страницу Outlook Live Account Management (Управление учетными записями Outlook Live) и войдите в свою учетную запись.

Примечание: Сведения о дополнительных параметрах настройки для бизнеса с помощью Microsoft 365 см. на [странице справки Microsoft 365](#).

QQ Mail

Примечание: Убедитесь, что для вашей учетной записи включена служба SMTP. Для включения службы перейдите на начальную страницу QQ Mail и нажмите **Параметры > Учетная запись**. В разделе POP3/IMAP/SMTP/Exchange/CardDAV/CalDAV Service (Служба POP3/IMAP/SMTP/Exchange/CardDAV/CalDAV) включите **POP3/SMTP service** (Служба POP3/SMTP) или **IMAP/SMTP service** (Служба IMAP/SMTP).

Настройка	Значение
Первичный шлюз SMTP	smtp.qq.com
Порт первичного шлюза SMTP	587
Использовать SSL/TLS	Обязательно
Требовать доверенный сертификат	Отключено
Обратный адрес	Адрес электронной почты
Аутентификация на сервере SMTP	Вход / обычная

Настройка	Значение
Сообщение электронной почты от устройства	Использовать учетные данные SMTP
Имя пользователя устройства	Адрес электронной почты
Пароль устройства	Код авторизации Примечание: Для создания кода авторизации перейдите на начальную страницу QQ Mail нажмите Параметры > Учетная запись . Затем нажмите Создать код авторизации в разделе Служба POP3/IMAP/SMTP/Exchange/CardDAV/CalDAV.

Sina Mail

Примечание: Убедитесь, что для вашей учетной записи включена служба POP3/SMTP. Для включения службы перейдите на начальную страницу Sina Mail и нажмите **Параметры > Дополнительные параметры > POP/IMAP/SMTP со стороны пользователя**, а затем включите параметр **Служба POP3/SMTP**.

Настройка	Значение
Первичный шлюз SMTP	smtp.sina.com
Порт первичного шлюза SMTP	587
Использовать SSL/TLS	Обязательно
Требовать доверенный сертификат	Отключено
Обратный адрес	Адрес электронной почты
Аутентификация на сервере SMTP	Вход / обычная
Сообщение электронной почты от устройства	Использовать учетные данные SMTP
Имя пользователя устройства	Адрес электронной почты
Пароль устройства	Код авторизации Примечание: Для создания кода авторизации перейдите на начальную страницу электронной почты и нажмите Параметры > Дополнительные параметры > PPOP/IMAP/SMTP со стороны пользователя , а затем включите параметр Статус кода авторизации .

Sohu Mail

Примечание: Убедитесь, что для вашей учетной записи включена служба SMTP. Для включения службы перейдите на начальную страницу Sohu Mail и нажмите **Настройка > Параметры > POP3/SMTP/IMAP**, а затем включите параметр **Служба IMAP/SMTP** или **Служба POP3/SMTP**.

Настройка	Значение
Первичный шлюз SMTP	smtp.sohu.com
Порт первичного шлюза SMTP	465
Использовать SSL/TLS	Обязательно
Требовать доверенный сертификат	Отключено

Настройка	Значение
Обратный адрес	Адрес электронной почты
Аутентификация на сервере SMTP	Вход / обычная
Сообщение электронной почты от устройства	Использовать учетные данные SMTP
Имя пользователя устройства	Адрес электронной почты
Пароль устройства	Независимый пароль Примечание: Независимый пароль предоставляется, если включена настройка IMAP/SMTP service (Служба IMAP/SMTP) или POP3/SMTP service (Служба POP3/SMTP).

Yahoo! Mail

Настройка	Значение
Первичный шлюз SMTP	smtp.mail.yahoo.com
Порт первичного шлюза SMTP	587
Использовать SSL/TLS	Обязательно
Требовать доверенный сертификат	Отключено
Обратный адрес	Адрес электронной почты
Аутентификация на сервере SMTP	Вход / обычная
Сообщение электронной почты от устройства	Использовать учетные данные SMTP
Имя пользователя устройства	Адрес электронной почты
Пароль устройства	Пароль приложения Примечание: Чтобы создать пароль приложения, перейдите на веб-страницу Yahoo Account Security (Безопасность учетной записи Yahoo), войдите в свою учетную запись, а затем нажмите Generate app password (Создать пароль для приложения).

Zoho Mail

Настройка	Значение
Первичный шлюз SMTP	smtp.zoho.com
Порт первичного шлюза SMTP	587
Использовать SSL/TLS	Обязательно
Требовать доверенный сертификат	Отключено
Обратный адрес	Адрес электронной почты
Аутентификация на сервере SMTP	Вход / обычная
Сообщение электронной почты от устройства	Использовать учетные данные SMTP

Настройка	Значение
Имя пользователя устройства	Адрес электронной почты
Пароль устройства	<p>Пароль учетной записи или пароль приложения</p> <p>Примечания.</p> <ul style="list-style-type: none"> • Если для учетной записи отключена двухэтапная аутентификация, используйте пароль учетной записи. • Если для учетной записи включена двухэтапная аутентификация, используйте пароль приложения. Чтобы создать пароль приложения, перейдите на веб-страницу Zoho Mail Account Security (Безопасность учетной записи Zoho), войдите в свою учетную запись, а затем в разделе Application-Specific Passwords (Пароли для отдельных приложений) нажмите Generate New Password (Создать новый пароль).

Загрузка бумаги и специальных материалов для печати

Настройка формата и типа специальной бумаги

Лотки автоматически определяют формат обычной бумаги. При использовании специальной бумаги (этикетки, карточки или конверты) выполните следующие действия.

- 1 На начальном экране нажмите **Параметры > Бумага > Конфигурация лотка > Формат и тип бумаги >** выберите источник бумаги.
- 2 Настройте формат и тип специальной бумаги.

Настройка параметров для формата бумаги Universal

- 1 На начальном экране выберите **Параметры > Бумага > Настройка материала для печати > Настройка формата Universal.**
- 2 Настройте параметры.

Включение настройки «Несколько универсальных форматов»

- 1 На начальном экране нажмите **Параметры > Устройство > Обслуживание > Меню «Конфигурация» > Конфигурация лотка.**
- 2 Включите настройку «Несколько универсальных форматов».

Загрузка бумаги в лотки

 **ВНИМАНИЕ – ОПАСНОСТЬ ОПРОКИДЫВАНИЯ!** Для уменьшения риска нестабильной работы оборудования загружайте бумагу в каждый лоток по отдельности. Все остальные лотки должны быть закрыты до тех пор, пока они не понадобятся.

- 1 Извлеките лоток.

Примечание: Не отсоединяйте лотки от принтера во время работы принтера во избежание замятий.

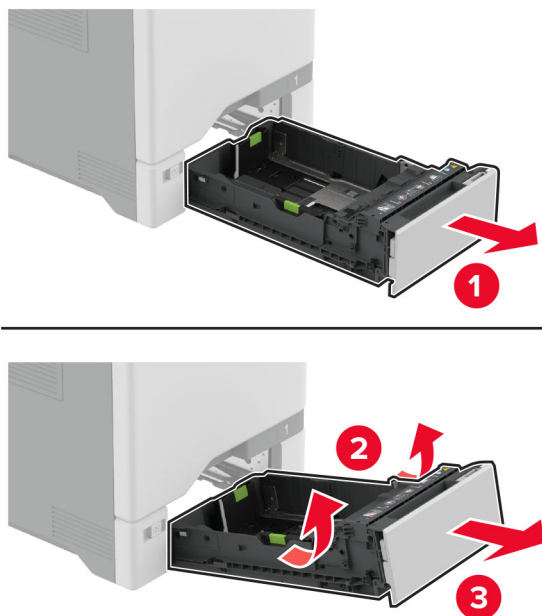

2 Отрегулируйте направляющие в соответствии с форматом загружаемой бумаги.

Примечание: Ориентируйтесь на индикаторы на днище лотка для регулировки положения направляющих.

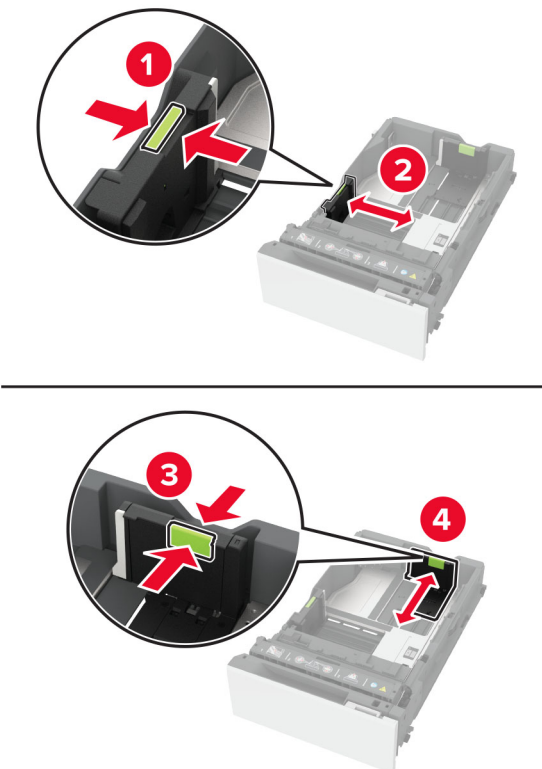

3 Перед загрузкой изогните стопку бумаги в разные стороны, пролистайте ее и выровняйте края.

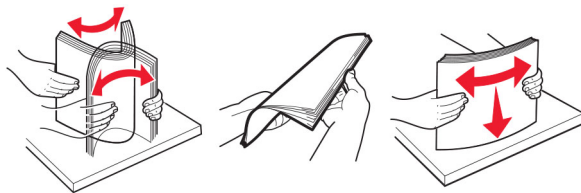

4 Загрузите стопку бумаги стороной для печати вверх.

- При односторонней печати загружайте бланки лицевой стороной вверх, верхним колонтитулом по направлению к передней части лотка.
- При двусторонней печати загружайте бланки лицевой стороной вниз, верхним колонтитулом по направлению к задней части лотка.
- Не задвигайте бумагу в лоток.
- При использовании обычной бумаги убедитесь, что высота стопки ниже индикатора максимальной загрузки. Переполнение может привести к замятию бумаги.

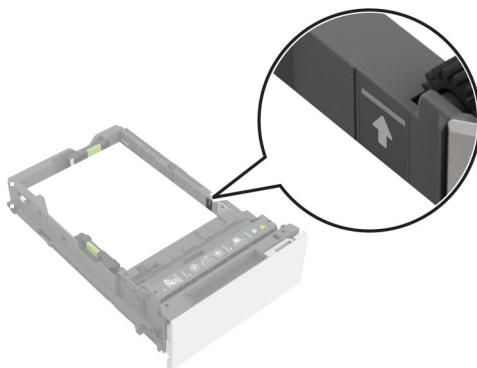

- При использовании конвертов и других специальных носителей убедитесь, что высота стопки ниже пунктирной линии. Переполнение может привести к замятию бумаги.

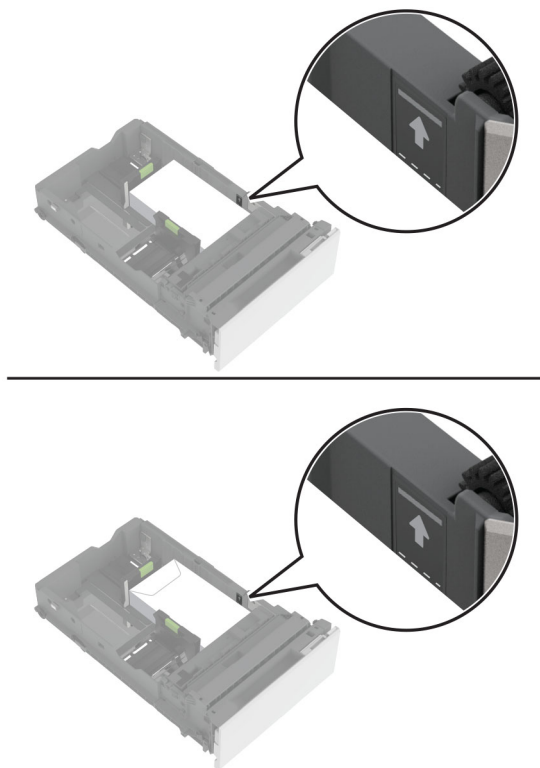

5 Вставьте лоток.

При необходимости задайте формат и тип в соответствии с бумагой, загруженной в лоток.

Загрузка в многоцелевое устройство подачи

1 Откройте многоцелевое устройство подачи.

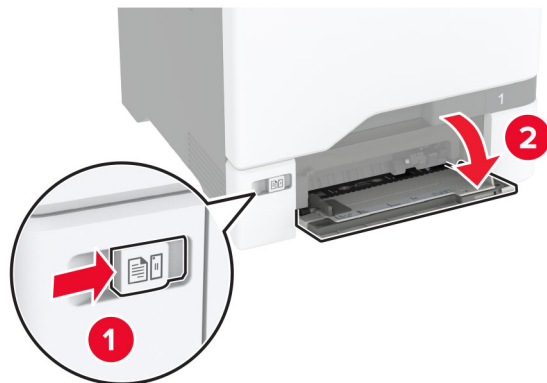

2 Отрегулируйте направляющую по формату загружаемой бумаги.



3 Перед загрузкой изогните стопку бумаги в разные стороны, пролистайте ее и выровняйте края.

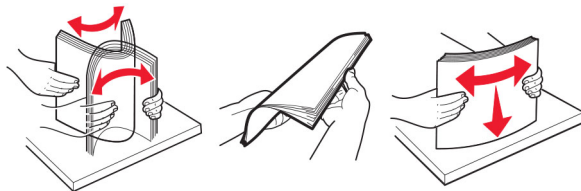

4 Загрузите бумагу.

- Бумагу и открытки следует загружать стороной для печати вниз, верхним краем к принтеру.



- Конверты следует загружать клапаном вверх, прижимая их к правой стороне направляющей для бумаги. Европейские конверты следует загружать клапанами в сторону принтера.



Предупреждение – Риск повреждения! Запрещается печатать на конвертах с марками, застежками, защелками, окнами, рельефным покрытием и самоклеящимися полосками.

Примечание: Чтобы избежать проблем с захватом бумаги, убедитесь, что передний край бумаги или специального носителя выровнен относительно разделителя надлежащим образом.

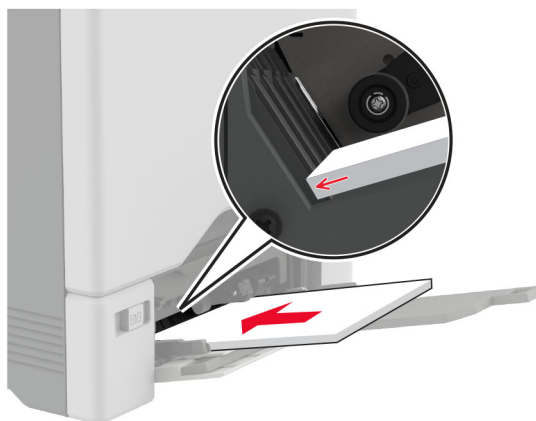

- 5 В меню «Бумага» на панели управления задайте формат и тип бумаги в соответствии с бумагой, загруженной в многоцелевое устройство подачи.

Связывание лотков

- 1 На начальном экране нажмите **Параметры > Бумага > Конфигурация лотка** > выберите источник бумаги.
- 2 Приведите формат и тип бумаги в соответствии со связываемыми лотками.
- 3 На начальном экране нажмите **Параметры > Устройство > Обслуживание > Меню "Конфигурация" > Конфигурация лотка > Связь лотков**.
- 4 Нажмите **Автоматически**.

Чтобы отменить связывание лотков, убедитесь в том, что нет лотков того же формата и типа бумаги.

Предупреждение – Риск повреждения! Температура термоэлемента изменяется в зависимости от указанного типа бумаги. Во избежание проблем с печатью приведите параметр формата бумаги в принтере в соответствии с бумагой, загруженной в лоток.

Установка и обновление программного обеспечения, драйверов и микропрограммного обеспечения

Установка программного обеспечения принтера

Примечания.

- Драйвер печати входит в пакет установки программного обеспечения.

- Для компьютеров Macintosh с macOS версии 10.7 или более поздней не требуется устанавливать драйвер для печати на принтере с поддержкой AirPrint. Если вам требуются пользовательские функции печати, загрузите драйвер печати.
- 1 Получите копию установочного пакета программы.
 - С компакт-диска с программным обеспечением из комплекта поставки принтера.
 - Перейдите по адресу www.lexmark.com/downloads.
 - 2 Запустите установочный пакет программы и следуйте указаниям на экране компьютера.

Установка драйвера факса

- 1 Перейдите на веб-сайт www.lexmark.com/downloads, найдите модель вашего принтера, а затем загрузите соответствующий установочный пакет.
- 2 На компьютере нажмите **Свойства принтера**, затем перейдите на вкладку **Конфигурация**.
- 3 Выберите **Факс**, а затем нажмите **Применить**.

Добавление принтеров к компьютеру

Прежде чем начать, выполните следующее:

- Подключите принтер и компьютер к одной сети. Для получения дополнительной информации о подключении принтера к сети см. [“Подключение принтера к сети Wi-Fi” на стр. 104](#).
- Подключите компьютер к принтеру. Для получения дополнительной информации см. [“Подключение компьютера к принтеру” на стр. 107](#).
- Подключите принтер к компьютеру с помощью кабеля USB. Для получения дополнительной информации см. [“Подключение кабелей” на стр. 22](#).

Примечание: Кабель USB продается отдельно.

Для пользователей Windows

- 1 Установите драйвер печати на компьютер.

Примечание: Для получения дополнительной информации см. [“Установка программного обеспечения принтера” на стр. 59](#).
- 2 Откройте **Принтеры и сканеры**, а затем нажмите **Добавить принтер или сканер**.
- 3 В зависимости от способа подключения принтера выполните следующее:
 - Выберите принтер в списке, а затем нажмите **Добавить устройство**.
 - Нажмите **Показать принтеры Wi-Fi Direct**, выберите принтер, а затем нажмите **Добавить устройство**.
 - Нажмите **Необходимый принтер отсутствует в списке**, а затем в окне «Установка принтера» выполните следующее:
 - а Выберите **Добавить принтер по его TCP/IP-адресу или имени узла**, а затем нажмите **Далее**.
 - б В поле «Имя или IP-адрес» введите IP-адрес принтера, а затем нажмите **Далее**.

Примечания.

- IP-адрес принтера указан на начальном экране принтера. IP-адрес отображается в виде четырех наборов цифр, разделенных точками, например 123.123.123.123.
 - Если используется прокси-сервер, временно отключите его, чтобы обеспечить правильную загрузку веб-страницы.
- в** Выберите драйвер печати, а затем нажмите **Далее**.
- г** Выберите **Использовать уже установленный драйвер (рекомендуется)**, а затем нажмите **Далее**.
- д** Укажите имя принтера, а затем нажмите **Далее**.
- е** Выберите опцию общего доступа к принтеру, а затем нажмите **Далее**.
- ж** Нажмите кнопку **Готово**.

Для пользователей Macintosh

- 1** На компьютере откройте **Принтеры и сканеры**.
- 2** Нажмите **+**, а затем выберите принтер.
- 3** В меню «Использовать» выберите драйвер печати.

Примечания.

- Для использования драйвера печати Macintosh выберите **AirPrint** или **Secure AirPrint**.
- Если вам требуются пользовательские функции печати, выберите драйвер печати Lexmark. Инструкции по установке драйвера см. в разделе [“Установка программного обеспечения принтера” на стр. 59](#).

- 4** Добавьте принтер.

Обновление микропрограммного обеспечения

Для повышения производительности принтера и устранения неполадок регулярно обновляйте микропрограммное обеспечение принтера.

Подробнее об обновлении микропрограммного обеспечения можно узнать у представителя Lexmark.

Для получения новейшей версии микропрограммного обеспечения перейдите по адресу www.lexmark.com/downloads и выполните поиск модели принтера.

- 1** Откройте веб-браузер и в поле адреса введите IP-адрес принтера.

Примечания.

- IP-адрес принтера указан на начальном экране принтера. IP-адрес отображается в виде четырех наборов цифр, разделенных точками, например 123.123.123.123.
- Если используется прокси-сервер, временно отключите его, чтобы обеспечить правильную загрузку веб-страницы.

- 2** Нажмите **Параметры > Устройство > Обновить микропрограммное обеспечение**.

3 Выполните одно из следующих действий.

- Нажмите **Проверить наличие обновлений** > **Принимаю, начать обновление**.
- Загрузите флэш-файл.
 - а Перейдите к флэш-файлу.

Примечание: Распакуйте zip-файл микропрограммного обеспечения.

- б Нажмите **Загрузить** > **Пуск**.

Экспорт или импорт файла конфигурации

Можно экспортировать настройки конфигурации принтера в текстовый файл, затем импортировать его для применения настроек на другом принтере.

1 Откройте веб-браузер и в поле адреса введите IP-адрес принтера.

Примечания.

- IP-адрес принтера указан на начальном экране принтера. IP-адрес отображается в виде четырех наборов цифр, разделенных точками, например 123.123.123.123.
- Если используется прокси-сервер, временно отключите его, чтобы обеспечить правильную загрузку веб-страницы.

2 На встроенном веб-сервере выберите **Экспорт настроек** или **Импорт настроек**.

3 Следуйте инструкциям на экране.

4 Если принтер поддерживает приложения, выполните следующее:

- а Нажмите **Приложения** > выберите приложение > **Настроить**.
- б Нажмите **Экспорт** или **Импорт**.

Добавление доступных дополнительных модулей в драйвере печати

Для пользователей Windows

1 Откройте папку "Принтеры".

2 Выберите принтер, который нужно обновить, затем отредактируйте следующее:

- В системе Windows 7 или более поздних версиях выберите **Свойства принтера**.
- В более ранних версиях выберите **Свойства**.

3 Перейдите на вкладку конфигурации и выберите **Обновить сейчас - Опрос принтера**.

4 Примените изменения.

Для пользователей Macintosh

1 Из пункта System Preferences (Настройки системы) меню Apple перейдите к своему принтеру, затем выберите **Options & Supplies (Дополнения и расходные материалы)**.

2 Перейдите к списку аппаратных модулей, затем добавьте все установленные модули.

3 Примените изменения.

Установка дополнительных аппаратных модулей

Доступные дополнительные внутренние модули

- Интеллектуальный накопитель (ISD)
 - Шрифты
 - Китайский (упрощенное письмо)
 - Китайский (традиционное письмо)
 - Японский
 - Корейский
 - Арабский
 - Внешняя память
- Жесткий диск принтера
- Аналоговая плата факсимильной связи
- Лицензированные функции
 - IPDS
 - Считыватель штрих-кодов
- Внутренний порт ISP Lexmark™
 - Плата параллельного интерфейса IEEE 1284-B
 - Плата последовательного интерфейса RS-232C
 - Оптоволоконный порт
- Сервер беспроводной печати
 - MarkNet™ N8370
 - MarkNet N8372
 - MarkNet N8450

Примечания.

- Для активации Formsmerge и других функций требуется ISD или жесткий диск.
- Для некоторых функций IPDS требуется ISD или жесткий диск.

Установка дополнительных лотков

 **ВНИМАНИЕ – ОПАСНОСТЬ ПОРАЖЕНИЯ ЭЛЕКТРИЧЕСКИМ ТОКОМ!** Во избежание поражения электрическим током при доступе к плате контроллера или установке дополнительного оборудования или устройств памяти после настройки принтера сначала выключите принтер и отсоедините кабель питания от электрической розетки. Выключите все подключенные к принтеру устройства, а затем отключите от принтера все подсоединенные к нему кабели.

- 1 Выключите принтер.
- 2 Отключите кабель питания от электрической розетки, а затем отсоедините его от принтера.

3 Извлеките дополнительный лоток из упаковки, а затем снимите весь упаковочный материал.

Примечание: Если дополнительные лотки уже установлены, открепите их от принтера перед тем, как приподнять принтер. Не пытайтесь поднимать принтер и лотки одновременно.

4 Установите принтер на дополнительный лоток до фиксации со *щелчком*.

⚠ ВНИМАНИЕ – ВОЗМОЖНОСТЬ ТРАВМЫ! Если вес принтера превышает 20 кг (44 фунт.), для его безопасного перемещения может потребоваться не менее двух человек.

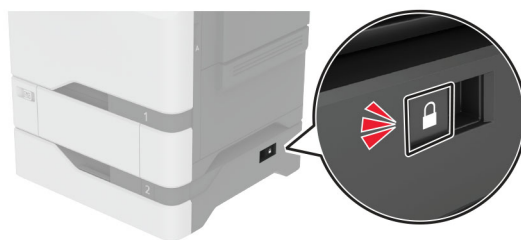
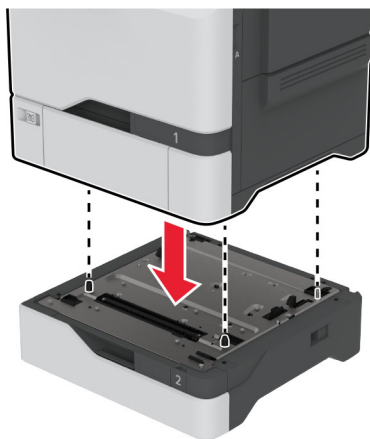

5 Подсоедините кабель питания к принтеру и к электрической розетке.

⚠ ВНИМАНИЕ – ВОЗМОЖНОСТЬ ТРАВМЫ! Во избежание возгорания или поражения электрическим током подключайте кабель питания к заземленной электрической розетке с соответствующими характеристиками, доступ к которой не затруднен.

6 Включите принтер.

Добавьте лоток в драйвере печати, чтобы сделать его доступным для заданий на печать. Для получения дополнительной информации см. [“Добавление доступных дополнительных модулей в драйвере печати” на стр. 62.](#)

Установка интеллектуального накопителя

Если установлены и жесткий диск, и интеллектуальный накопитель, принтер будет хранить пользовательские данные на жестком диске.



ВНИМАНИЕ – ОПАСНОСТЬ ПОРАЖЕНИЯ ЭЛЕКТРИЧЕСКИМ ТОКОМ! Во избежание поражения электрическим током при доступе к плате контроллера или установке дополнительного оборудования или устройств памяти после настройки принтера сначала выключите принтер и отсоедините кабель питания от электрической розетки. Выключите все подключенные к принтеру устройства, а затем отключите от принтера все подсоединенные к нему кабели.

- 1 Выключите принтер, а затем отсоедините кабель питания от розетки.
- 2 С помощью отвертки с плоским шлицом снимите щиток платы контроллера.

Предупреждение – Риск повреждения! Электронные компоненты системной платы могут выйти из строя под действием статического электричества. Перед тем как прикоснуться к каким-либо компонентам или разъемам платы контроллера, дотроньтесь рукой до металлической поверхности принтера.

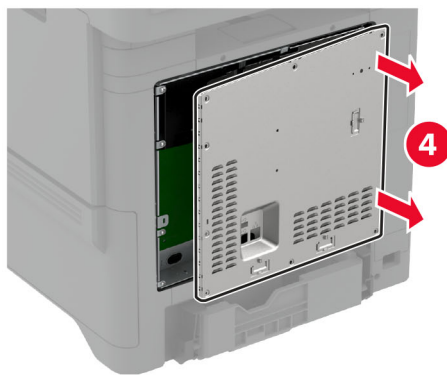
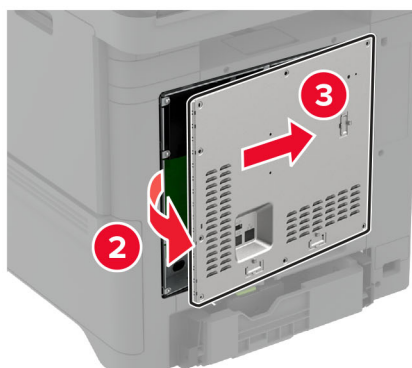
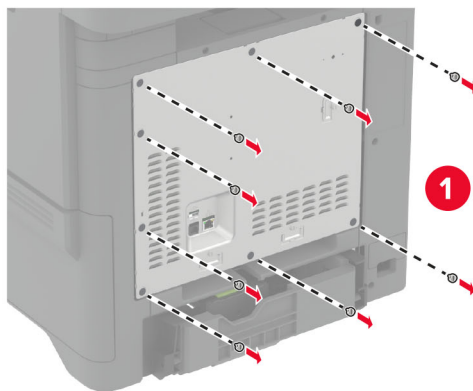

3 Извлеките интеллектуальный накопитель (ISD) из упаковки.

Предупреждение – Риск повреждения! Не прикасайтесь к контактам разъема вдоль края платы.

4 Найдите разъем ISD.

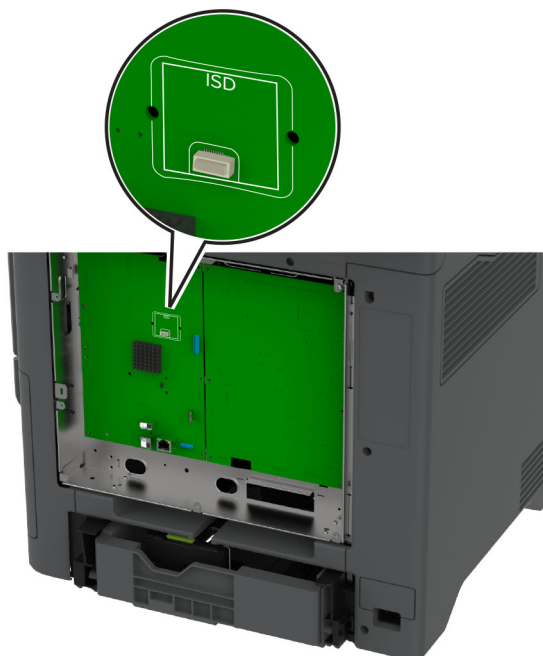

5 Вставьте плату в разъем ISD.

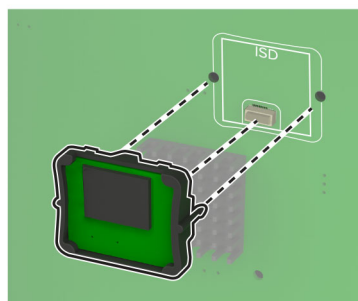
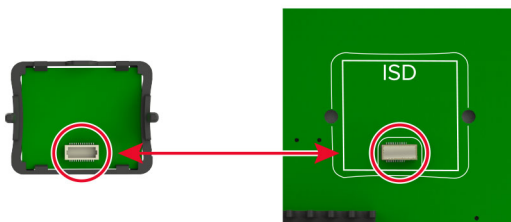

6 Установите щиток платы контроллера.

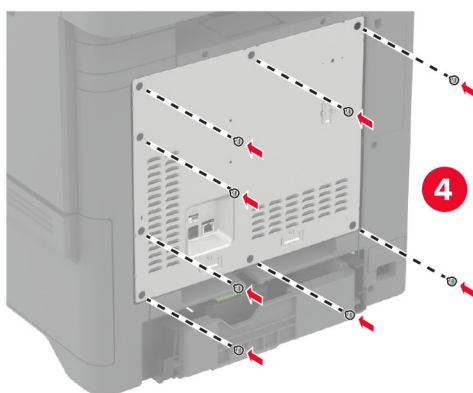
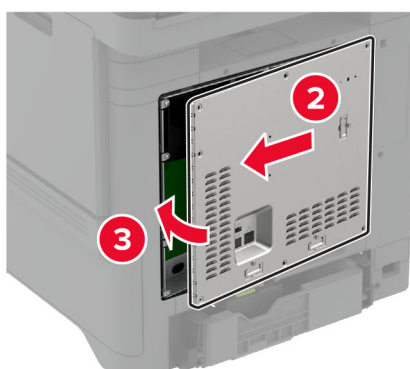
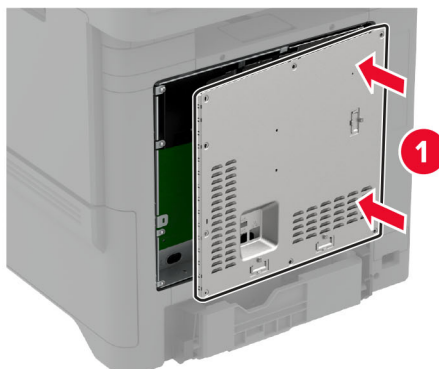

7 Подключите кабель питания к электрической розетке, затем включите принтер.

⚠ ВНИМАНИЕ – ВОЗМОЖНОСТЬ ТРАВМЫ! Во избежание возгорания или поражения электрическим током подключайте кабель питания к заземленной электрической розетке с соответствующими характеристиками, доступ к которой не затруднен.

Установка Trusted Platform Module

 **ВНИМАНИЕ – ОПАСНОСТЬ ПОРАЖЕНИЯ ЭЛЕКТРИЧЕСКИМ ТОКОМ!** Во избежание поражения электрическим током при доступе к плате контроллера или установке дополнительного оборудования или устройств памяти после настройки принтера сначала выключите принтер и отсоедините кабель питания от электрической розетки. Выключите все подключенные к принтеру устройства, а затем отключите от принтера все подсоединенные к нему кабели.

- 1 Выключите принтер, а затем отсоедините кабель питания от розетки.
- 2 С помощью отвертки с плоским шлицем снимите щиток платы контроллера.

Предупреждение – Риск повреждения! Электронные компоненты системной платы могут выйти из строя под действием статического электричества. Перед тем как прикоснуться к каким-либо компонентам или разъемам платы контроллера, дотроньтесь рукой до металлической поверхности принтера.

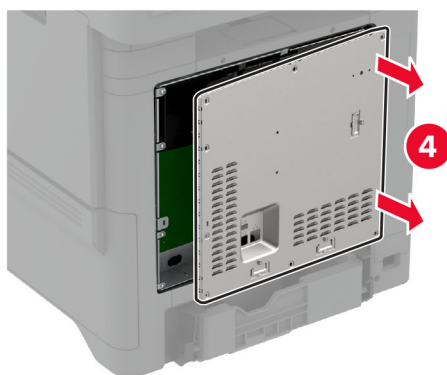
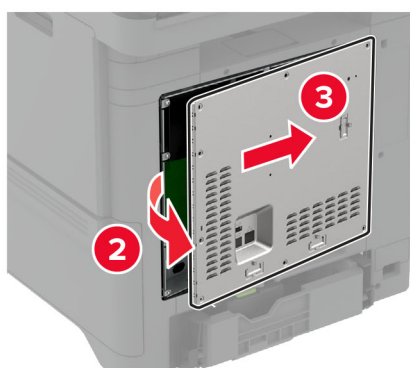
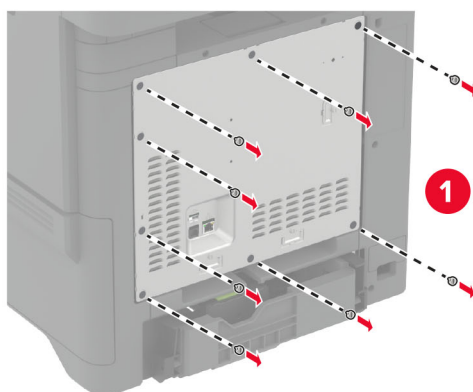

3 Извлеките модуль Trusted Platform Module из упаковки.

Предупреждение – Риск повреждения! Не прикасайтесь к контактам разъема вдоль края платы.

4 Найдите разъем TPM.

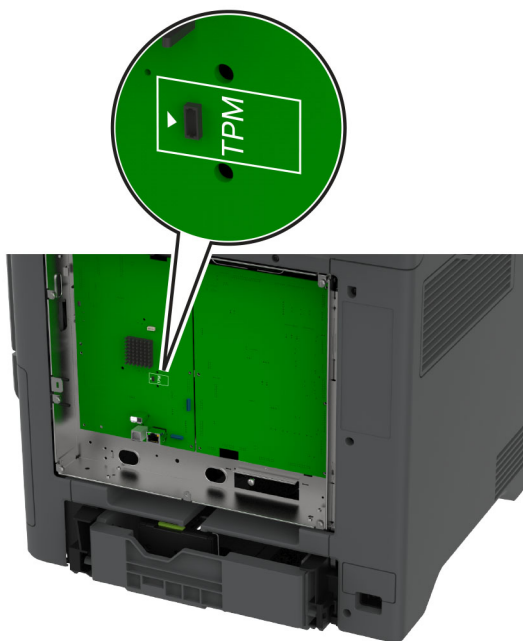

5 Подключите модуль к разъему TPM.

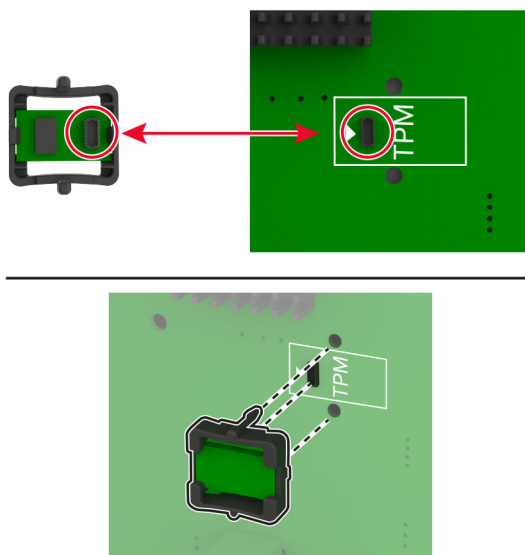

6 Установите щиток платы контроллера.

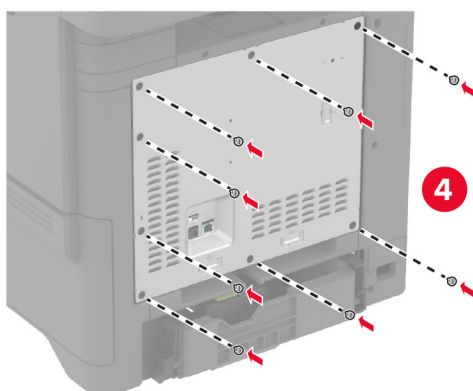
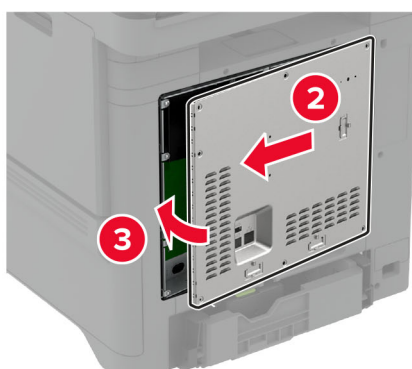
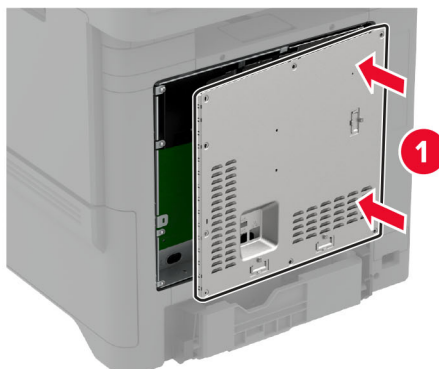

7 Подключите кабель питания к электрической розетке, затем включите принтер.

⚠ ВНИМАНИЕ – ВОЗМОЖНОСТЬ ТРАВМЫ! Во избежание возгорания или поражения электрическим током подключайте кабель питания к заземленной электрической розетке с соответствующими характеристиками, доступ к которой не затруднен.

Установка платы факсимильной связи

 **ВНИМАНИЕ – ОПАСНОСТЬ ПОРАЖЕНИЯ ЭЛЕКТРИЧЕСКИМ ТОКОМ!** Во избежание поражения электрическим током при доступе к плате контроллера или установке дополнительного оборудования или устройств памяти после настройки принтера сначала выключите принтер и отсоедините кабель питания от электрической розетки. Выключите все подключенные к принтеру устройства, а затем отключите от принтера все подсоединенные к нему кабели.

 **ВНИМАНИЕ – ВОЗМОЖНОСТЬ ТРАВМЫ!** Для снижения опасности возгорания при подключении данного устройства к телефонной сети общего пользования используйте только телекоммуникационный кабель 26 AWG (RJ-11) или большего сечения. При использовании в Австралии кабель должен быть сертифицирован Австралийским управлением связи и СМИ.

1 Выключите принтер, а затем отсоедините кабель питания от розетки.

2 С помощью отвертки с плоским шлицом снимите щиток платы контроллера.

Предупреждение – Риск повреждения! Электронные компоненты системной платы могут выйти из строя под действием статического электричества. Перед тем как прикоснуться к каким-либо компонентам или разъемам платы контроллера, дотроньтесь рукой до металлической поверхности принтера.

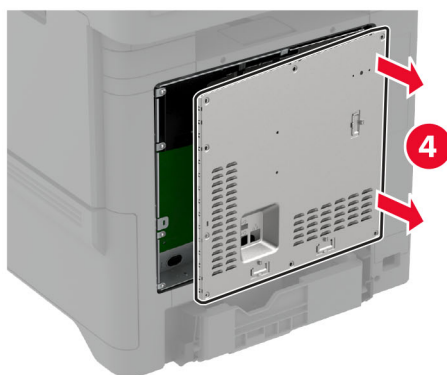
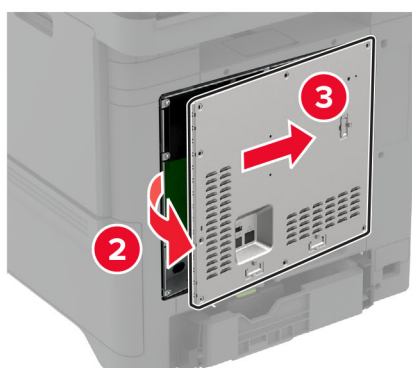
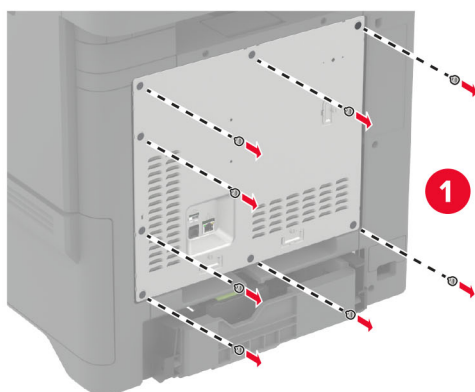

3 Снимите крышку модуля факсимильной связи.

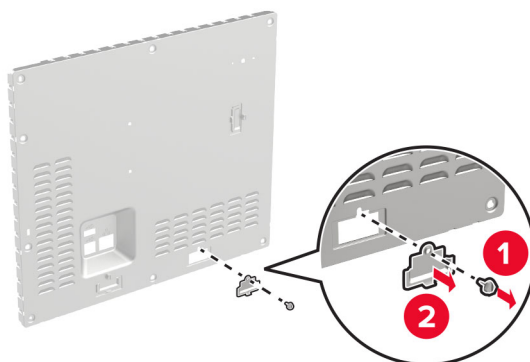

4 Если установлен кронштейн модуля факсимильной связи, извлеките его.

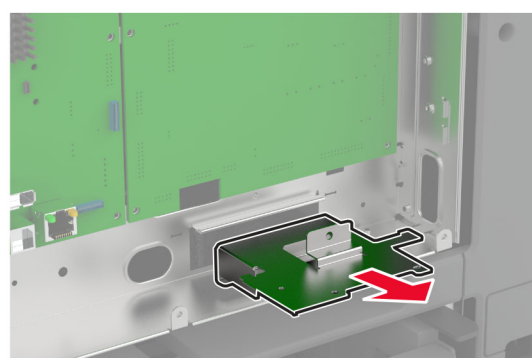
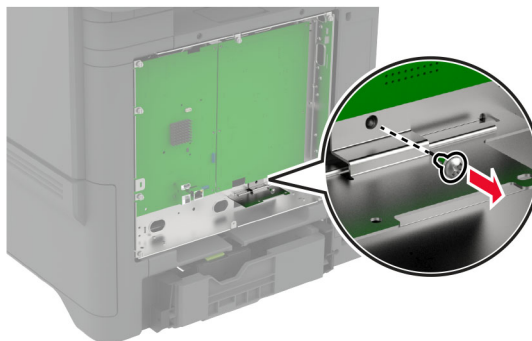

5 Установите плату факсимильной связи на кронштейн.

Примечания.

- Если плата факсимильной связи поставляется с кронштейном, используйте этот кронштейн.
- Если плата факсимильной связи поставляется без кронштейна, используйте кронштейн, который вы извлекли в [шаг 4](#).

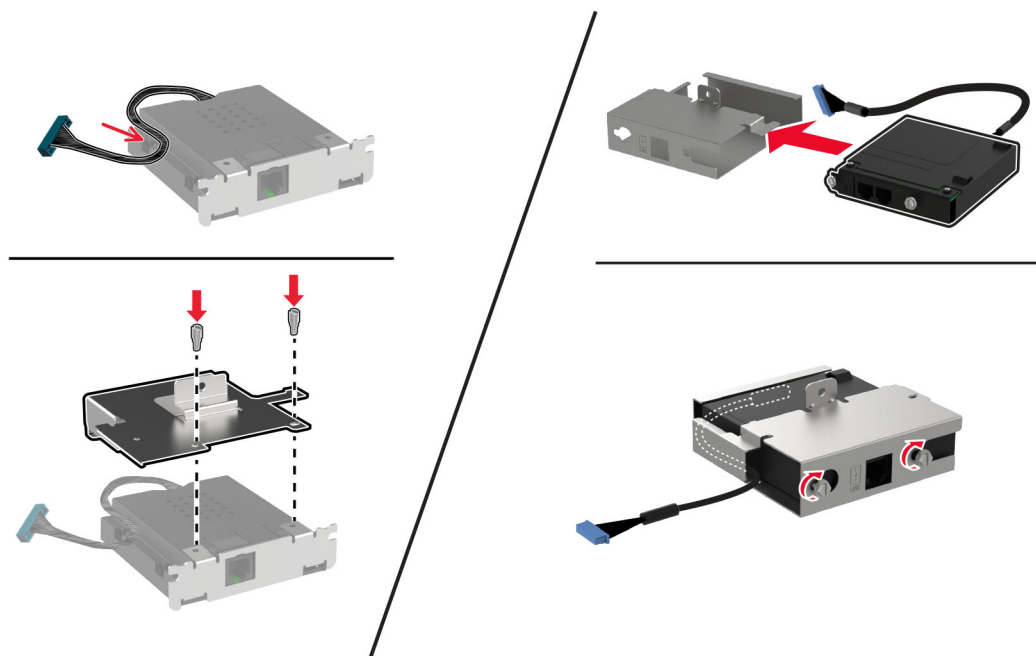

6 Установите плату факсимильной связи в принтер, а затем подключите разъем к плате контроллера.

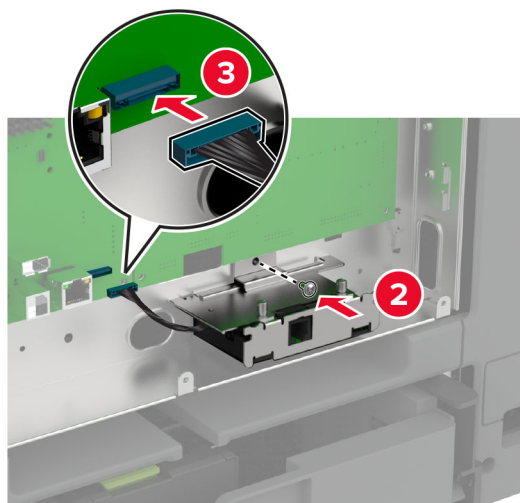
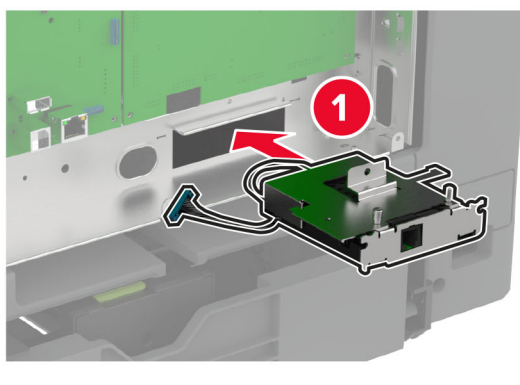

7 Установите щиток платы контроллера, а затем установите винты.

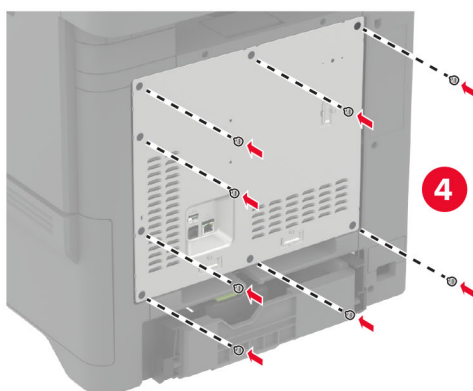
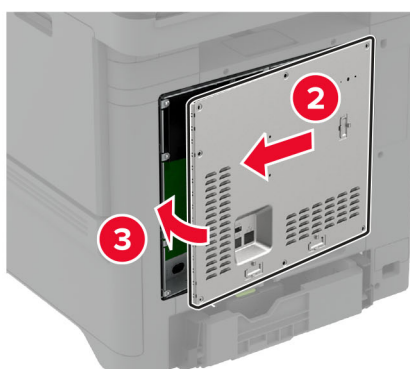
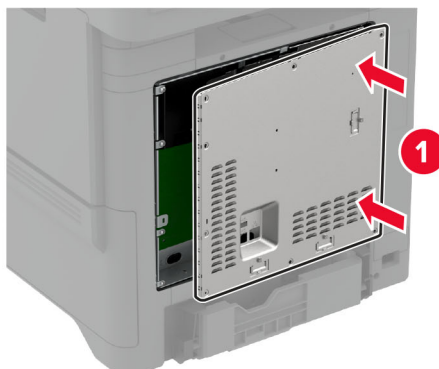

8 Подключите кабель питания к электрической розетке, затем включите принтер.

⚠ ВНИМАНИЕ – ВОЗМОЖНОСТЬ ТРАВМЫ! Во избежание возгорания или поражения электрическим током подключайте кабель питания к заземленной электрической розетке с соответствующими характеристиками, доступ к которой не затруднен.

Установка внутреннего порта ISP

 **ВНИМАНИЕ – ОПАСНОСТЬ ПОРАЖЕНИЯ ЭЛЕКТРИЧЕСКИМ ТОКОМ!** Во избежание поражения электрическим током при доступе к плате контроллера или установке дополнительного оборудования или устройств памяти после настройки принтера сначала выключите принтер и отсоедините кабель питания от электрической розетки. Выключите все подключенные к принтеру устройства, а затем отключите от принтера все подсоединенные к нему кабели.

- 1 Выключите принтер, а затем отсоедините кабель питания от розетки.
- 2 С помощью отвертки с плоским шлицом снимите щиток платы контроллера.

Предупреждение – Риск повреждения! Электронные компоненты системной платы могут выйти из строя под действием статического электричества. Перед тем как прикоснуться к какому-либо электронному компоненту платы контроллера или разъему, дотроньтесь рукой до какой-нибудь металлической детали принтера.

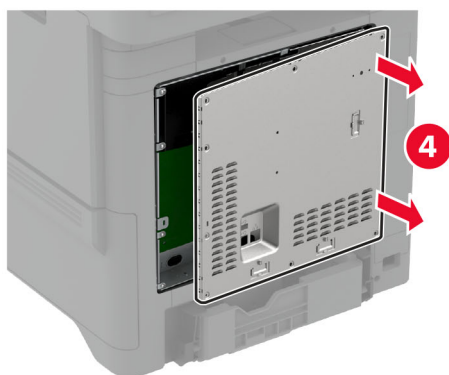
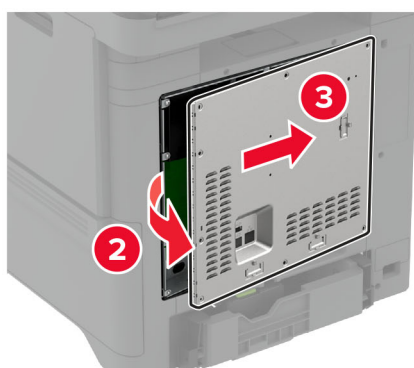
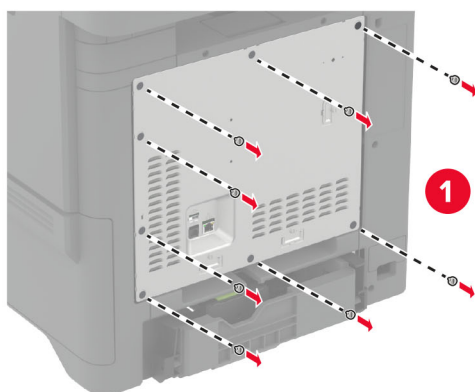

3 Извлеките комплект внутреннего порта ISP из упаковки.

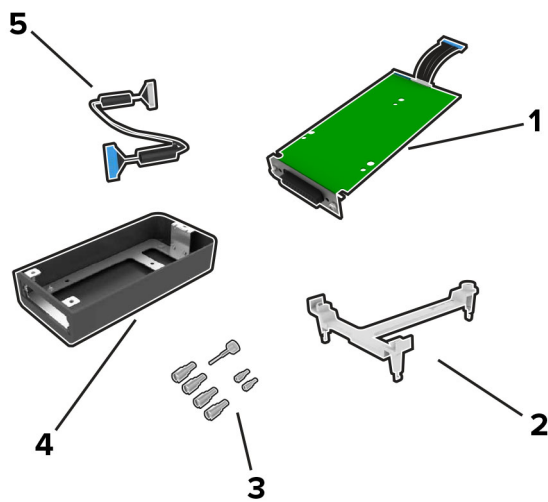

1	ISP
2	Крепежный кронштейн
3	Винты
4	Корпус
5	Удлинительный кабель ISP

4 Поместите удлинительный кабель ISP в его корпус.

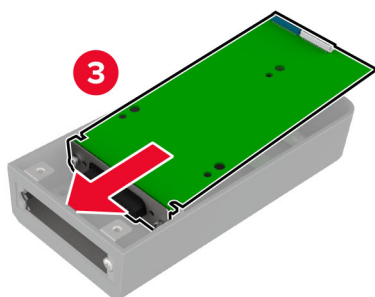
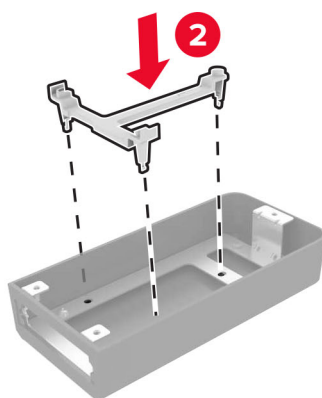
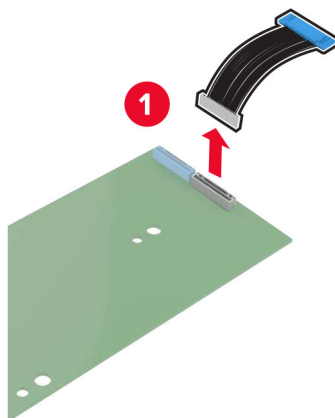

5 Прикрепите корпус к щитку платы контроллера.

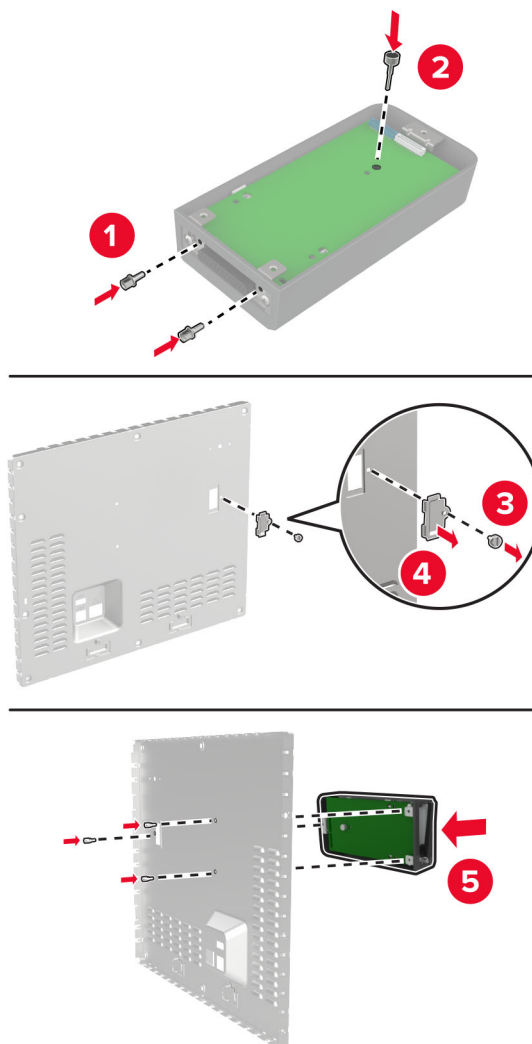

6 Подключите удлинительный кабель ISP к разъему ISP на плате контроллера.

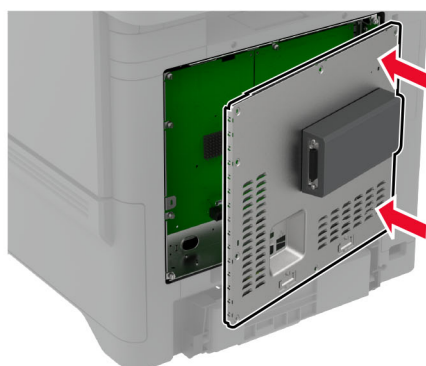
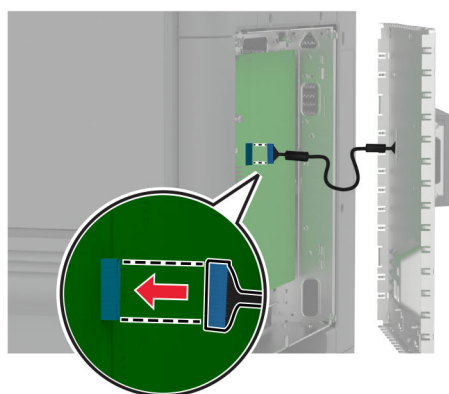
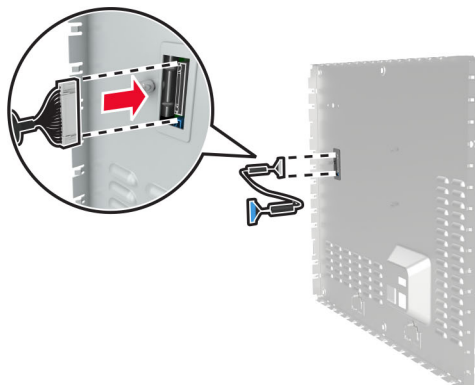

7 Установите щиток платы контроллера.

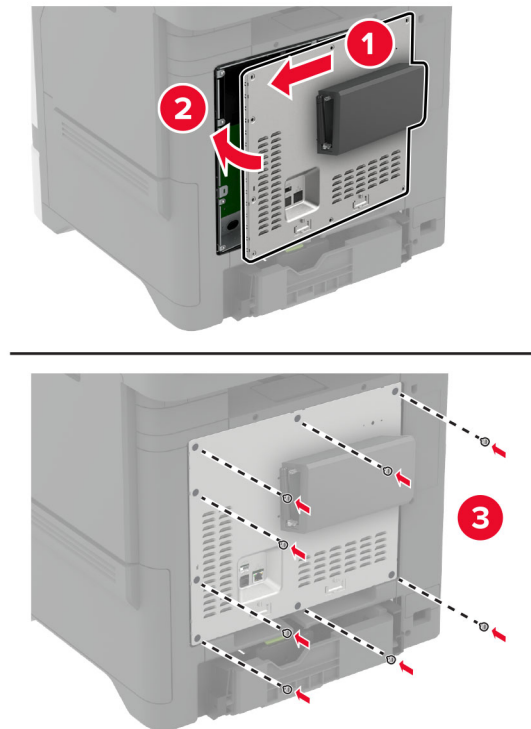

8 Подключите кабель питания к электрической розетке, затем включите принтер.

⚠ ВНИМАНИЕ – ВОЗМОЖНОСТЬ ТРАВМЫ! Во избежание возгорания или поражения электрическим током подключайте кабель питания к заземленной электрической розетке с соответствующими характеристиками, доступ к которой не затруднен.

Изменение параметров порта принтера после установки порта ISP

Примечания.

- Если у принтера статический IP-адрес, не изменяйте конфигурацию.
- Если компьютер настроен на использование имени сети вместо IP-адреса, не изменяйте конфигурацию.
- В случае добавления беспроводного порта ISP на принтер, который ранее был настроен для Ethernet, отсоедините его от сети Ethernet.

Для пользователей Windows

- 1 Откройте папку "Принтеры".
- 2 Из меню быстрого доступа принтера с новым портом ISP откройте свойства принтера.
- 3 Настройте порт из списка.
- 4 Обновите IP-адрес.
- 5 Примените изменения.

Для пользователей Macintosh

- 1 В меню Apple выберите "Настройки системы", перейдите к списку принтеров и выберите + > IP.
- 2 Введите IP адрес в адресную строку.
- 3 Примените изменения.

Установка жесткого диска принтера

Если установлены и жесткий диск, и интеллектуальный накопитель, принтер будет хранить пользовательские данные на жестком диске.



ВНИМАНИЕ – ОПАСНОСТЬ ПОРАЖЕНИЯ ЭЛЕКТРИЧЕСКИМ ТОКОМ! Во избежание поражения электрическим током при доступе к плате контроллера или установке дополнительного оборудования или устройств памяти после настройки принтера сначала выключите принтер и отсоедините кабель питания от электрической розетки. Выключите все подключенные к принтеру устройства, а затем отключите от принтера все подсоединенные к нему кабели.

- 1 Выключите принтер, а затем отсоедините кабель питания от розетки.
- 2 С помощью отвертки с плоским шлицем снимите щиток платы контроллера.

Предупреждение – Риск повреждения! Электронные компоненты системной платы могут выйти из строя под действием статического электричества. Перед тем как прикоснуться к какому-либо электронному компоненту платы контроллера или разъему, дотроньтесь рукой до какой-нибудь металлической детали принтера.

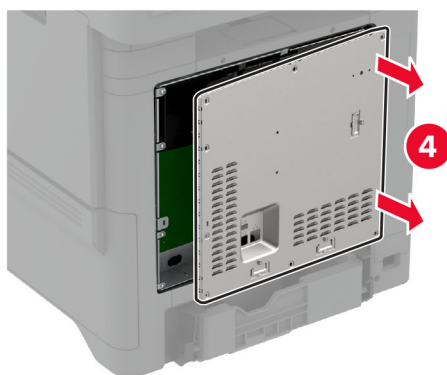
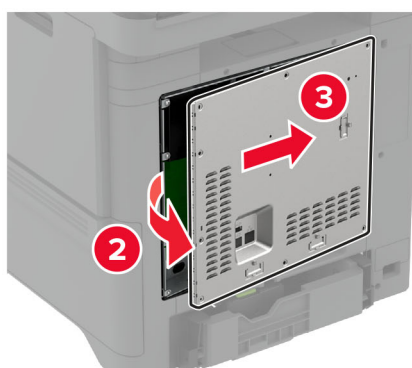
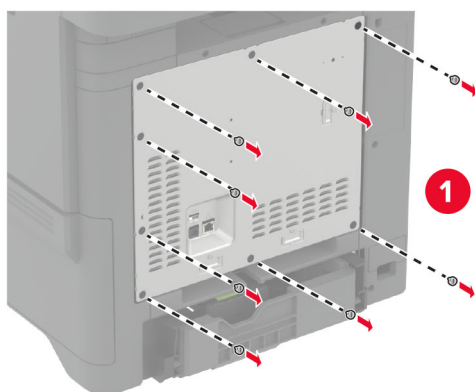

3 Извлеките жесткий диск из упаковки.

4 Присоедините жесткий диск к плате контроллера.

Предупреждение – Риск повреждения! Не нажимайте на центральную часть жесткого диска.

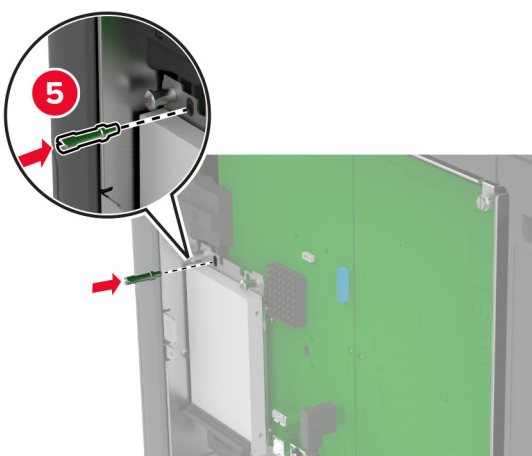
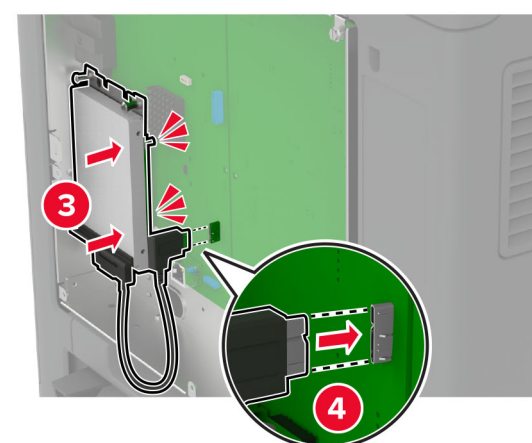
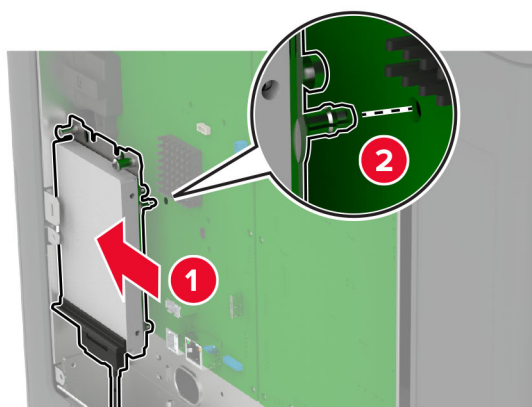

5 Установите щиток платы контроллера.

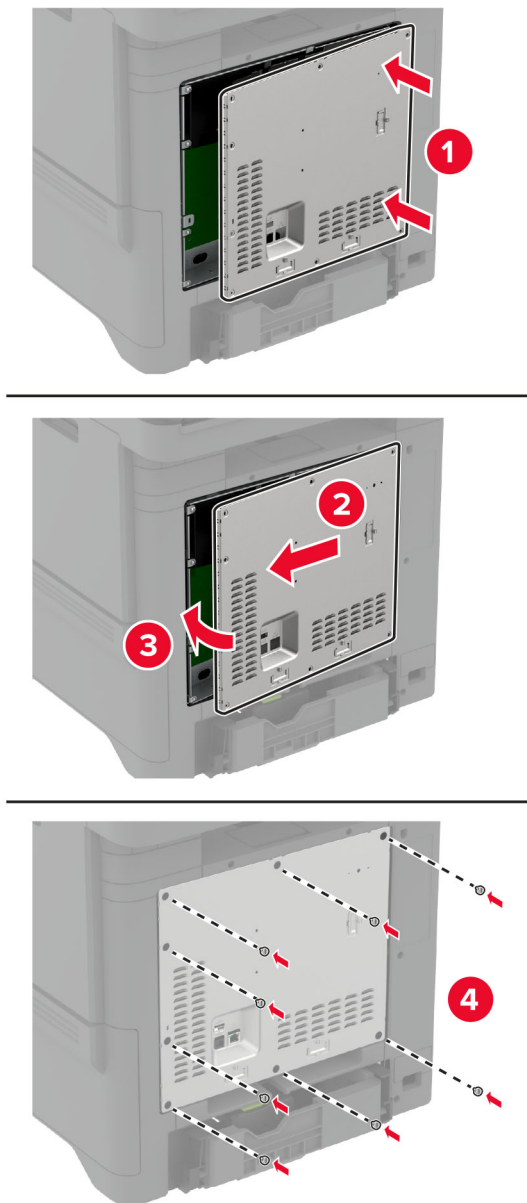

6 Подключите кабель питания к электрической розетке, затем включите принтер.

⚠ ВНИМАНИЕ – ВОЗМОЖНОСТЬ ТРАВМЫ! Во избежание возгорания или поражения электрическим током подключайте кабель питания к заземленной электрической розетке с соответствующими характеристиками, доступ к которой не затруднен.

Установка полуавтоматического сшивателя

- 1 Выключите принтер, а затем отсоедините кабель питания от розетки.
- 2 Извлеките полуавтоматический сшиватель из упаковки, а затем снимите весь упаковочный материал.

3 Подключите блок питания к полуавтоматическому сшивателю.

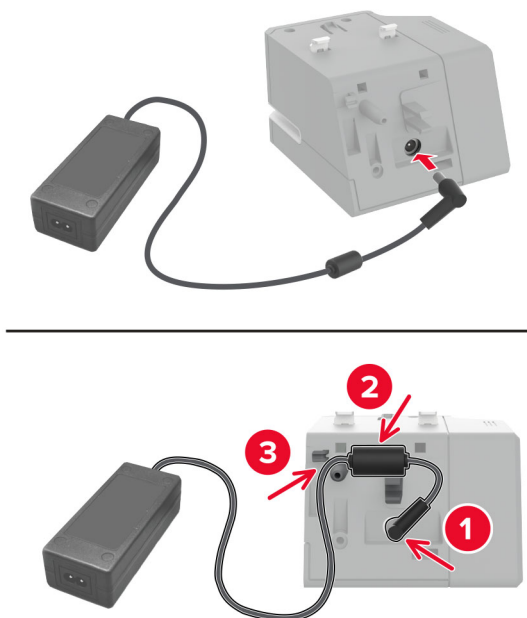

Примечание: Используйте только блок питания из комплекта поставки полуавтоматического сшивателя. Использование любого другого блока питания может привести к повреждению устройства.

4 Установите крышку блока питания до фиксации со щелчком.

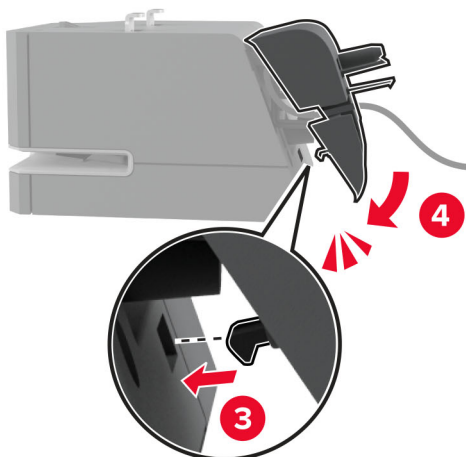
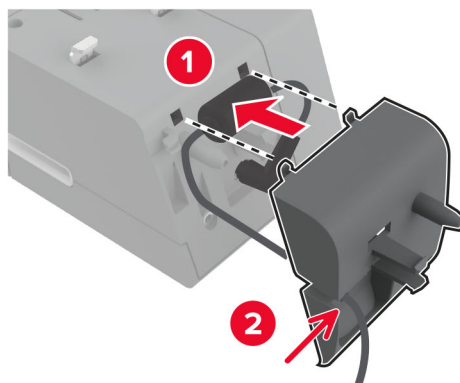

- 5 Установите винт с накатанной головкой в крышку блока питания.

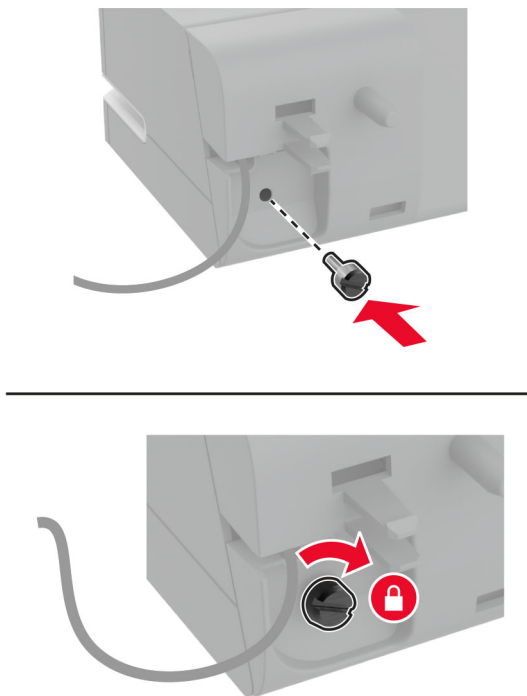

- 6 Снимите крышку стойки над стандартным выходным лотком.

Примечание: Обязательно утилизируйте крышку стойки надлежащим образом.

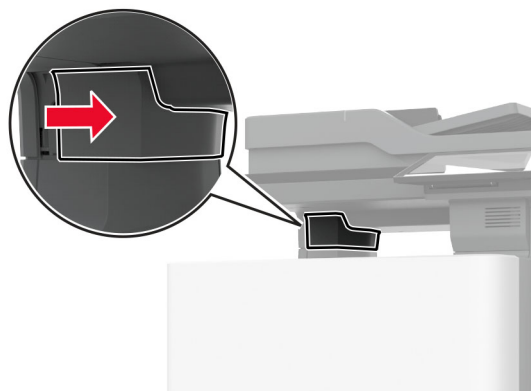

7 Проложите кабель блока питания сквозь проем в принтере.

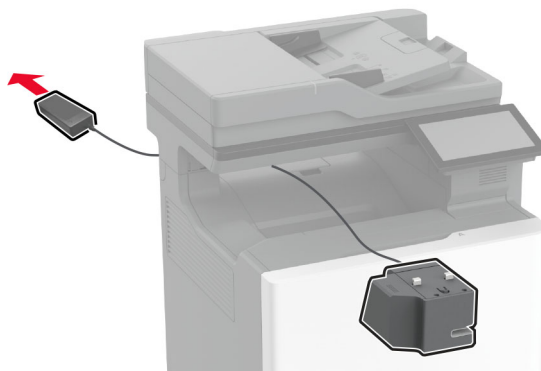

8 Установите полуавтоматический шиватель.

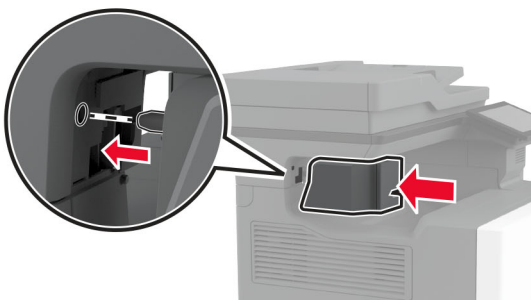
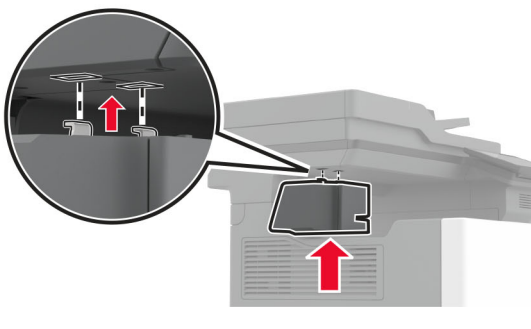
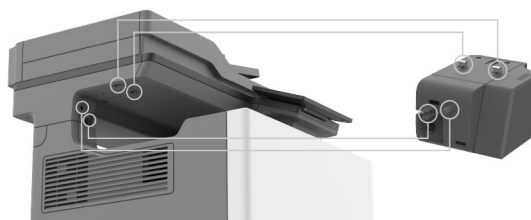

9 Расположите блок питания надлежащим образом.

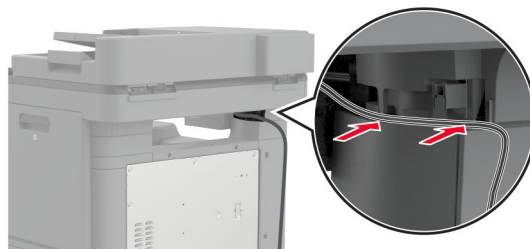

10 Установите крышку сшивателя до фиксации со щелчком.

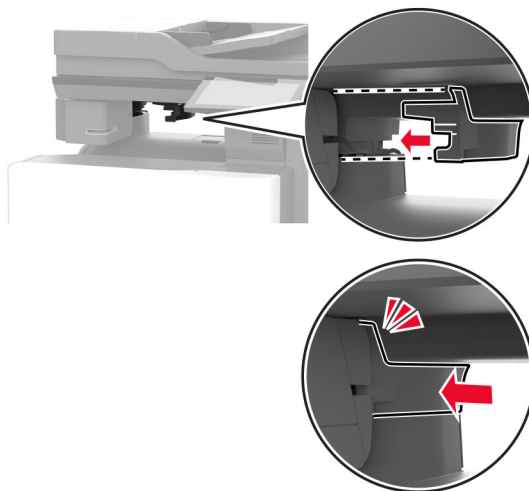

Примечание: Убедитесь, что блок питания надежно зафиксирован.

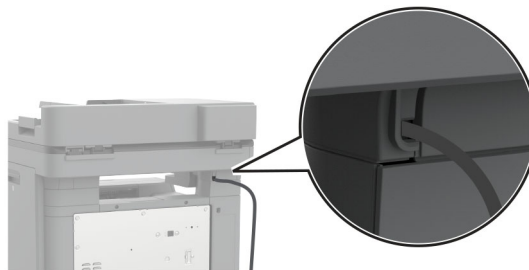

11 Подключите кабели питания сшивателя и принтера к электрической розетке, а затем включите принтер.

⚠ ВНИМАНИЕ – ВОЗМОЖНОСТЬ ТРАВМЫ! Во избежание возгорания или поражения электрическим током подключайте кабель питания к заземленной электрической розетке с соответствующими характеристиками, доступ к которой не затруднен.

Установка модулей беспроводной связи

Установка сервера беспроводной печати MarkNet N8370

 **ВНИМАНИЕ – ОПАСНОСТЬ ПОРАЖЕНИЯ ЭЛЕКТРИЧЕСКИМ ТОКОМ!** Во избежание поражения электрическим током при доступе к плате контроллера или установке дополнительного оборудования или устройств памяти после настройки принтера сначала выключите принтер и отсоедините кабель питания от электрической розетки. Выключите все подключенные к принтеру устройства, а затем отключите от принтера все подсоединенные к нему кабели.

- 1 Выключите принтер, а затем отсоедините кабель питания от розетки.
- 2 С помощью отвертки с плоским шлицом снимите щиток платы контроллера.

Предупреждение – Риск повреждения! Электронные компоненты системной платы могут выйти из строя под действием статического электричества. Перед тем как прикоснуться к какому-либо электронному компоненту платы контроллера или разъему, дотроньтесь рукой до какой-нибудь металлической детали принтера.

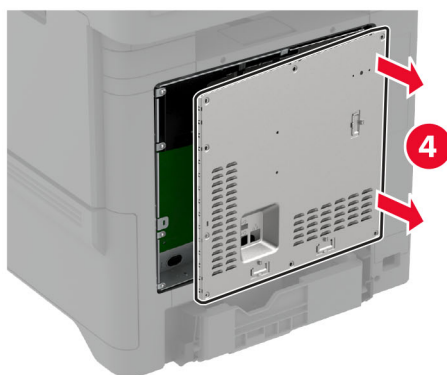
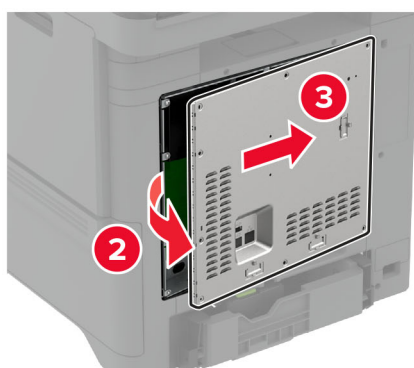
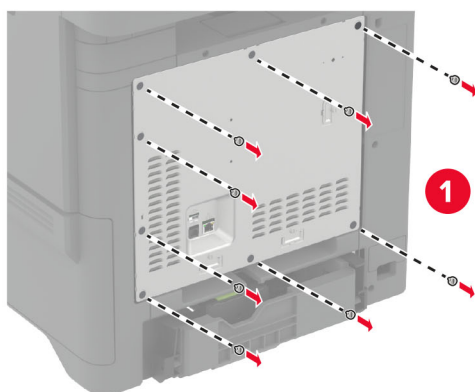

3 Установите модуль беспроводной связи в корпус.

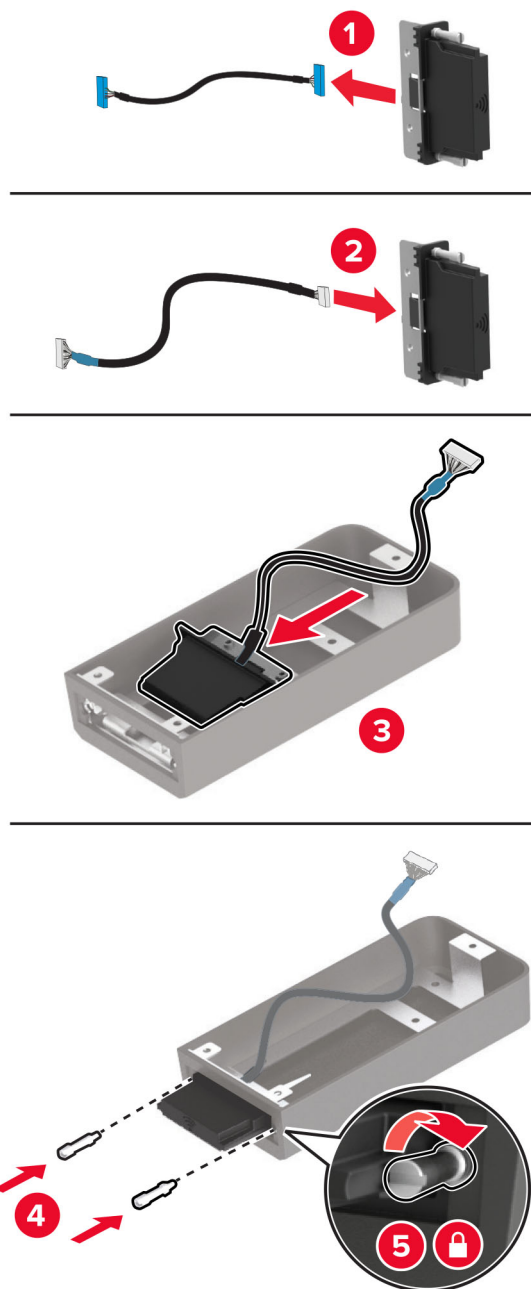

4 Прикрепите модуль беспроводной связи к щитку платы контроллера.

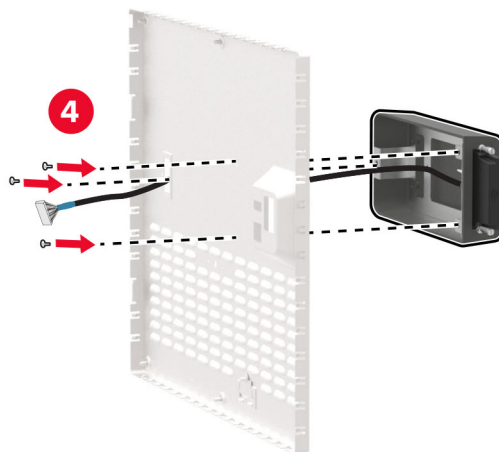
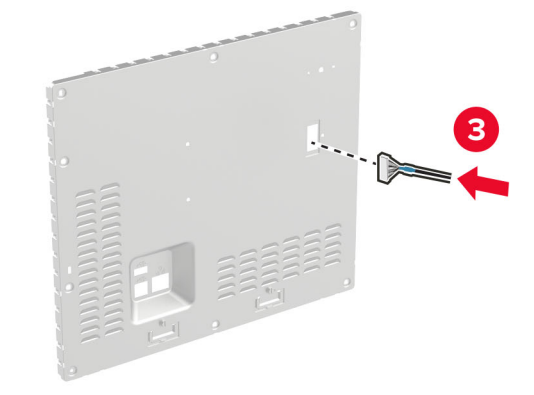
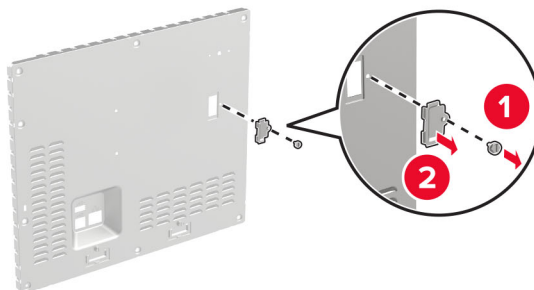

5 Подключите сборку модуля беспроводной связи к разъему ISP на плате контроллера.

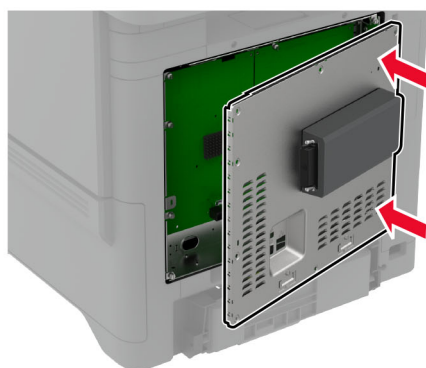
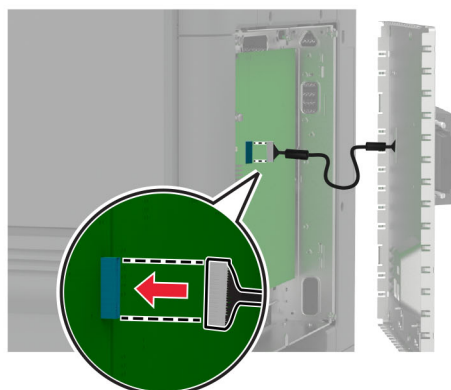

6 Установите щиток платы контроллера.

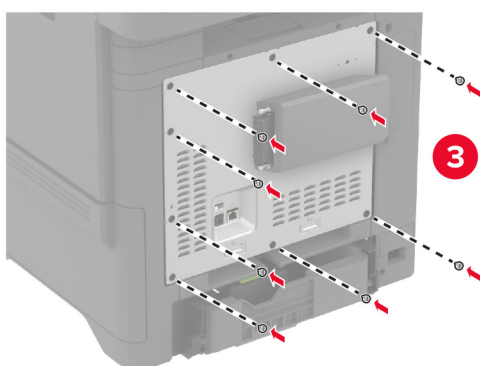
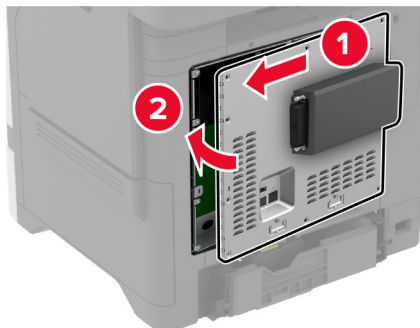

7 Прикрепите карту NFC.



8 Подключите кабель питания к электрической розетке, затем включите принтер.

⚠ ВНИМАНИЕ – ВОЗМОЖНОСТЬ ТРАВМЫ! Во избежание возгорания или поражения электрическим током подключайте кабель питания к заземленной электрической розетке с соответствующими характеристиками, доступ к которой не затруднен.

Установка сервера беспроводной печати MarkNet N8372

- 1 Выключите принтер.
- 2 Нанесите изопропиловый спирт на влажную мягкую безворсовую ткань, а затем протрите поверхность вокруг порта USB.

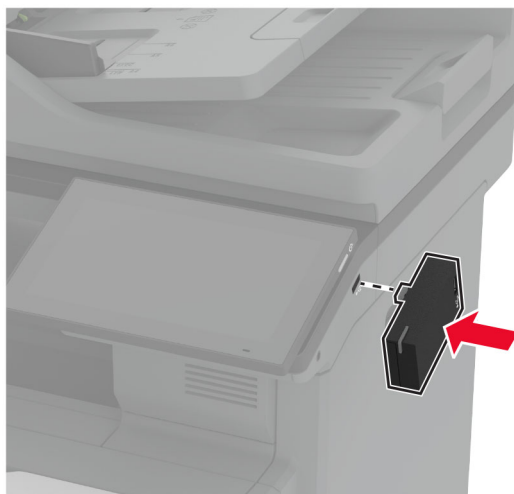
3 Установите модуль беспроводной связи.**Примечания.**

- Приложите усилие, чтобы лента приклеилась к поверхности принтера.
- Убедитесь, что поверхность принтера сухая и на ней нет конденсированной влаги.
- Модуль полностью приклеивается к принтеру через 72 часа.

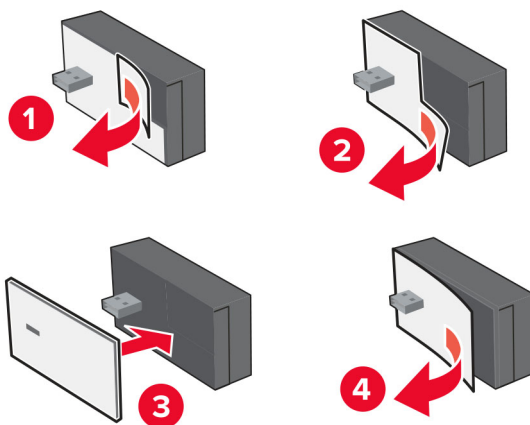
4 Проверьте, нет ли зазора между модулем и принтером, затем при необходимости установите промежуточный модуль.

5 Прикрепите карту NFC.



6 Включите принтер.

Установка сервера беспроводной печати MarkNet N8450

Примечание: Убедитесь, что микропрограммное обеспечение принтера обновлено до последней доступной версии.

- 1 Выключите принтер, а затем отсоедините кабель питания от розетки.
- 2 В зависимости от модели принтера: найдите порт сервера беспроводной печати.

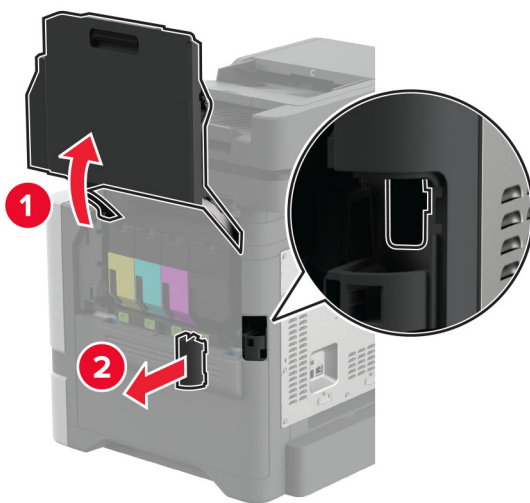

- 3 Установите порт сервера беспроводной печати до его фиксации со щелчком.

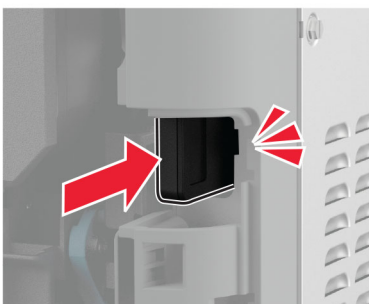
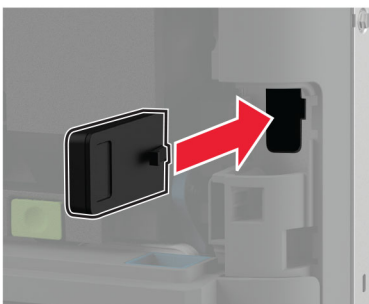

4 В зависимости от модели принтера: закройте дверцу и/или прикрепите крышку порта.

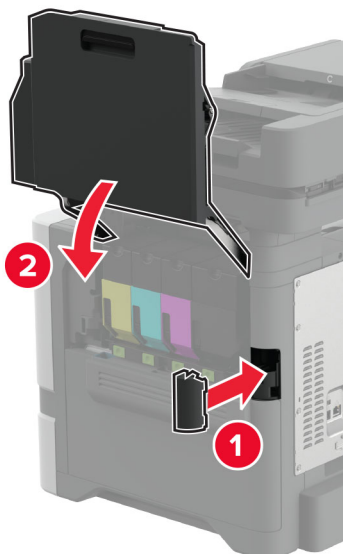

5 Подключите кабель питания к электрической розетке, затем включите принтер.

⚠ ВНИМАНИЕ – ВОЗМОЖНОСТЬ ТРАВМЫ! Во избежание возгорания или поражения электрическим током подключайте кабель питания к заземленной электрической розетке с соответствующими характеристиками, доступ к которой не затруднен.

Сеть

Подключение принтера к сети Wi-Fi

Прежде чем начать, убедитесь в следующем.

- В принтере установлен модуль беспроводной связи. Для получения дополнительной информации см. раздел [Установка модулей беспроводной связи](#).
- Для параметра «Активный адаптер» установлено значение «Автовыбор». На начальном экране нажмите **Параметры > Сеть/Порты > Обзор сети > Активный адаптер**.

Использование панели управления

- 1 На начальном экране нажмите **Параметры > Сеть/Порты > Беспроводная связь > Настройка на панели принтера > Выбрать сеть**.
- 2 Выберите сеть Wi-Fi, а затем введите пароль сети.

Примечание: На принтерах, которые поддерживают работу по сети Wi-Fi, во время начальной настройки появляется запрос с предложением настроить сеть Wi-Fi.

Использование приложения Lexmark Mobile Assistant

- 1 В зависимости от мобильного устройства загрузите приложение Lexmark Mobile Assistant из магазина App Store или Google Play™.
- 2 На начальном экране нажмите **Параметры > Сеть/Порты > Беспроводная связь > Настройка при помощи мобильного приложения > Идентификатор принтера**.
- 3 Запустите приложение на мобильном устройстве, а затем примите условия использования.
Примечание: При необходимости предоставьте требуемые разрешения.
- 4 Нажмите **Подключиться к принтеру > Открыть параметры Wi-Fi**.
- 5 Подключите мобильное устройство к беспроводной сети принтера.
- 6 Вернитесь в приложение, а затем нажмите **Настройка подключения Wi-Fi**.
- 7 Выберите сеть Wi-Fi, а затем введите пароль сети.
- 8 Нажмите **Готово**.

Подключение принтера к беспроводной сети с помощью Wi-Fi Protected Setup (WPS)

Прежде чем начать, убедитесь в следующем.

- Беспроводная точка доступа (беспроводной маршрутизатор) совместима со стандартом WPS или сертифицирована согласно этому стандарту. Для получения дополнительной информации см. прилагаемую к точке доступа документацию.
- В принтере установлен модуль беспроводной связи. Для получения дополнительной информации см. раздел [Установка модулей беспроводной связи](#).
- Для параметра «Активный адаптер» установлено значение «Автовыбор». На начальном экране нажмите **Параметры > Сеть/Порты > Обзор сети > Активный адаптер**.

Использование метода нажатия кнопки

- 1 На начальном экране нажмите **Параметры > Сеть/Порты > Беспроводная связь > Настройка защищенной Wi-Fi > Запуск метода нажатия кнопки**.
- 2 Следуйте указаниям на дисплее.

Использование метода с PIN-кодом

- 1 На начальном экране нажмите **Параметры > Сеть/Порты > Беспроводная связь > Настройка защищенной Wi-Fi > Запуск метода с PIN-кодом**.
- 2 Скопируйте восьмизначный PIN-код WPS.
- 3 Откройте веб-браузер и в поле адреса введите IP-адрес точки доступа.

Примечания.

- Чтобы узнать IP-адрес, см. прилагаемую к точке доступа документацию.
- Если используется прокси-сервер, временно отключите его, чтобы обеспечить правильную загрузку веб-страницы.

- 4 Откройте параметры WPS: Для получения дополнительной информации см. прилагаемую к точке доступа документацию.
- 5 Введите восьмизначный PIN-код и сохраните изменения.

Настройка Wi-Fi Direct

Wi-Fi Direct® позволяет беспроводным устройствам подключаться напрямую к принтеру с поддержкой Wi-Fi Direct без использования беспроводной точки доступа (беспроводного маршрутизатора).

Прежде чем начать, убедитесь, что в принтере установлен модуль беспроводной связи. Для получения дополнительной информации см. раздел [Установка модулей беспроводной связи](#).

- 1 На начальном экране нажмите **Параметры > Сеть/Порты > Wi-Fi Direct**.
- 2 Настройте параметры.
 - **Включить Wi-Fi Direct** — позволяет принтеру предоставлять широковещательный доступ к сети Wi-Fi Direct.
 - **Имя Wi-Fi Direct** — позволяет назначить имя сети Wi-Fi Direct.
 - **Пароль Wi-Fi Direct** — позволяет назначить пароль для согласования безопасности беспроводной сети при использовании однорангового соединения.
 - **Показывать пароль на странице параметров** — обеспечивает отображение пароля на «Странице сетевых параметров».
 - **Автоматически принимать запросы Push Button** — позволяет принтеру автоматически принимать запросы на подключение.

Примечание: Автоматический прием запросов Push Button небезопасен.

Примечания.

- По умолчанию пароль сети Wi-Fi Direct не отображается на дисплее принтера. Чтобы посмотреть пароль, включите значок просмотра пароля. На начальном экране нажмите **Параметры > Безопасность > Разное > Включить отображение пароля/PIN-кода**.
- Пароль сети Wi-Fi Direct можно посмотреть без его отображения на дисплее принтера. На начальном экране нажмите **Параметры > Отчеты > Сетевая плата > Страница сетевых параметров**.

Подключение мобильного устройства к принтеру

Перед подключением мобильного устройства убедитесь, что функция Wi-Fi Direct настроена. Для получения дополнительной информации см. [“Настройка Wi-Fi Direct” на стр. 106](#).

Подключение с использованием Wi-Fi Direct

Примечание: Эти инструкции применимы только к мобильным устройствам Android.

- 1 На мобильном устройстве перейдите в меню настроек.
- 2 Включите **Wi-Fi**, а затем коснитесь **Wi-Fi Direct**.
- 3 Выберите имя принтера Wi-Fi Direct.
- 4 Подтвердите подключение на панели управления принтера.

Подключение по Wi-Fi

- 1 На мобильном устройстве перейдите в меню настроек.
- 2 Нажмите **Wi-Fi**, а затем выберите имя принтера с поддержкой Wi-Fi Direct.

Примечание: Перед именем Wi-Fi Direct добавляется строка DIRECT-ху (где х и у — два случайных символа).

- 3 Введите пароль Wi-Fi Direct.

Подключение компьютера к принтеру

Перед подключением компьютера убедитесь, что функция Wi-Fi Direct настроена. Для получения дополнительной информации см. [“Настройка Wi-Fi Direct” на стр. 106](#).

Для пользователей Windows

- 1 Откройте **Принтеры и сканеры**, а затем нажмите **Добавить принтер или сканер**.
- 2 Нажмите **Показать принтеры с поддержкой Wi-Fi Direct**, а затем выберите имя принтера с поддержкой Wi-Fi Direct.
- 3 Запишите восьмизначный PIN-код принтера, который отображается на дисплее.
- 4 Введите PIN-код на компьютере.

Примечание: Если драйвер печати еще не установлен, ОС Windows загрузит соответствующий драйвер.

Для пользователей Macintosh

- 1 Нажмите значок беспроводной связи, а затем выберите имя принтера с поддержкой Wi-Fi Direct.
- Примечание:** Перед именем Wi-Fi Direct добавляется строка DIRECT-ху (где х и у — два случайных символа).
- 2 Введите пароль Wi-Fi Direct.

Примечание: После отключения от сети Wi-Fi Direct переключите компьютер обратно к предыдущей сети.

Отключение сети Wi-Fi

- 1 На начальном экране выберите пункт **Настройки > Сеть/порты > Обзор сети > Активный адаптер > Стандартная сеть**.
- 2 Следуйте указаниям на дисплее.

Проверка подключения принтера

- 1 На начальном экране выберите **Параметры > Отчеты > Сеть > Страница сетевых параметров**.
- 2 Проверьте первый раздел страницы сетевых параметров и убедитесь в том, что в поле "Состояние" указано значение Подключен.

Если в поле "Состояние" указано значение "Не подключен", возможно, точка подключения к локальной сети не активна либо неисправен сетевой кабель. Обратитесь к администратору за помощью.

Настройка печати через последовательный интерфейс (только в ОС Windows)

Прежде чем начать, убедитесь, что в принтере установлен последовательный порт ISP.

- 1 Настройте параметры на принтере.
 - а На панели управления перейдите в меню с параметрами порта.
 - б Найдите меню с параметрами последовательного порта, а затем при необходимости настройте параметры.
 - в Примените изменения.
- 2 Откройте папку принтеров на компьютере, а затем выберите свой принтер.
- 3 Откройте свойства принтера, затем выберите из списка COM-порт.
- 4 Задайте параметры COM-порта в Диспетчере устройств.

Примечания.

- При печати через последовательный интерфейс скорость печати понижается.
- Проверьте подключение последовательного кабеля к последовательному порту принтера.

Обеспечение безопасности принтера

Расположение гнезда замка безопасности

В принтере предусмотрена возможность установки замка безопасности. Прикрепите замок безопасности, совместимый с большинством ноутбуков, в указанном месте, чтобы закрепить принтер на месте.

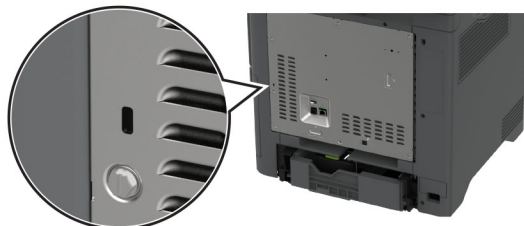

Удаление данных из памяти принтера

Чтобы удалить данные из энергозависимой памяти или буферизованные данные принтера, выключите принтер.

Чтобы удалить данные из энергонезависимой памяти, настройки устройства и сети, настройки безопасности и встроенные решения, выполните следующие действия:

- 1 На начальном экране нажмите **Параметры > Устройство > Обслуживание > Очистка при простое**.
- 2 Нажмите флажок **Очистить энергонезависимую память**, а затем нажмите **ОЧИСТИТЬ**.
- 3 Нажмите **Запустить мастер первоначальной установки** или **Оставить принтер в автономном режиме**, а затем нажмите **Далее**.
- 4 Запустите операцию.

Примечание: При выполнении этого процесса уничтожается ключ шифрования, который используется для защиты пользовательских данных. Отформатируйте жесткий диск и интеллектуальный накопитель после удаления данных из памяти принтера.

Удаление данных с накопителя принтера

- 1 На начальном экране нажмите **Параметры > Устройство > Обслуживание > Очистка при простое**.
- 2 В зависимости от накопителя, установленного на принтере, выполните одно из следующих действий:
 - Для жесткого диска установите флажок **Стереть все данные с жесткого диска**, нажмите **ОЧИСТИТЬ**, а затем выберите метод удаления данных.

Примечание: Процесс стирания данных с жесткого диска может занимать от нескольких минут до часа. В течение этого времени принтер будет недоступен для выполнения других задач.

 - Для интеллектуального накопителя (ISD) нажмите **Удалить данные с интеллектуального накопителя (ISD)**, а затем нажмите **ОЧИСТИТЬ**, чтобы стереть все пользовательские данные.
- 3 Запустите операцию.

Восстановление значений по умолчанию, заданных изготовителем

- 1 На начальном экране коснитесь **Параметры > Устройство > Восстановить параметры по умолчанию**.
- 2 Коснитесь **Восст. настройки >** выберите параметры, которые вы хотите восстановить > **ВОССТАНОВИТЬ**.
- 3 Запустите операцию.

Заявление об энергозависимости

Тип памяти	Описание
Энергозависимая память	В принтере используется стандартная оперативная память (ОЗУ) для временной буферизации пользовательских данных во время простых заданий на печать и копирование.
Энергонезависимая память	В принтере могут использоваться два типа энергонезависимой памяти: EEPROM и NAND (флеш-память). Оба типа используются для хранения данных операционной системы, настроек принтера и сведений о сети. Кроме того, они используются для хранения настроек закладок и сканера, а также встроенных решений.
Накопитель на жестком диске	Не во всех принтерах установлен жесткий диск. Жесткий диск принтера предназначен для выполнения определенных функций на данном принтере. Жесткий диск позволяет принтеру сохранять буферизированные пользовательские данные сложных заданий на печать, а также данные форм и шрифтов.
Интеллектуальный накопитель (ISD)	В некоторых принтерах может быть установлен ISD. В ISD используется энергонезависимая флеш-память для хранения пользовательских данных сложных заданий на печать, а также данных форм и шрифтов.

Удаляйте содержимое установленного в вашем принтере устройства памяти в следующих ситуациях.

- Принтер выведен из эксплуатации.
- Жесткий диск принтера или ISD заменен.

- Принтер перемещен в другой отдел или местоположение.
- Обслуживание принтера выполнено сторонними организациями.
- Принтер отправлен на сервисное обслуживание.
- Принтер продан другой организации

Примечание: Чтобы утилизировать накопитель, следуйте политикам и процедурам вашей организации.

Печать

Печать с компьютера

Примечание: Для этикеток, открыток и конвертов перед печатью документа следует установить формат и тип бумаги на принтере.

- 1 Из окна документа, предназначенного для печати, откройте диалоговое окно "Печать".
- 2 При необходимости настройте параметры.
- 3 Распечатайте документ.

Печать с мобильного устройства

Печать с мобильного устройства через сервис печати с мобильных устройств Lexmark

Lexmark Сервис печати с мобильных устройств позволяет отправлять документы и изображения напрямую на совместимый принтер Lexmark.

- 1 Откройте документ, затем отправьте документ (или используйте функцию «Поделиться») на сервис мобильной печати Lexmark.

Примечание: В некоторых приложениях сторонних разработчиков может не быть функции «Отправить» или «Поделиться». Для получения дополнительных сведений см. документацию, прилагаемую к приложению.

- 2 Выберите принтер.
- 3 Распечатайте документ.

Печать с мобильного устройства через сервис Lexmark Print

Lexmark Print — это решение мобильной печати для мобильных устройств, работающих под управлением ОС Android™ 6.0 или более поздней версии. Оно позволяет отправлять документы и изображения на подключенные к сети принтеры и серверы управления печатью.

Примечания.

- Загрузите приложение Lexmark Print из магазина Google Play и включите его на мобильном устройстве.
- Убедитесь, что принтер и мобильное устройство подключены к одной сети.

- 1 На мобильном устройстве выберите документ в диспетчере файлов.
- 2 Отправьте документ или предоставьте к нему общий доступ для Lexmark Print.



Примечание: Некоторые сторонние приложения могут не поддерживать функцию отправки или предоставления общего доступа. Для получения дополнительной информации см. документацию, прилагаемую к приложению.

- 3 Выберите принтер, затем настройте параметры, если необходимо.
- 4 Распечатайте документ.

Печать с мобильного устройства с помощью службы печати Mopria

Служба печати® Mopria — это решение мобильной печати для мобильных устройств, работающих под управлением ОС Android версии 5.0 или выше. С ее помощью можно выполнять печать на любом принтере с поддержкой Mopria.

Примечание: Загрузите приложение Mopria Print Service из магазина Google Play и включите его на мобильном устройстве.

- 1 С вашего мобильного устройства с ОС Android запустите совместимое приложение или выберите документ в диспетчере файлов.
- 2 Коснитесь  > **Печать**.
- 3 Выберите принтер, затем настройте параметры, если необходимо.
- 4 Коснитесь .

Печать с мобильного устройства с помощью AirPrint

Программа AirPrint — это решение мобильной печати, которое позволяет выполнять печать непосредственно с устройства Apple на любом принтере с поддержкой AirPrint.

Примечания.



- Убедитесь, что устройство Apple и принтер подключены к одной и той же сети. Если в сети несколько беспроводных концентраторов, убедитесь, что оба устройства подключены к одной подсети.
- Это приложение совместимо только с некоторыми устройствами Apple.

- 1 На мобильном устройстве выберите документ в диспетчере файлов или запустите совместимое приложение.
- 2 Коснитесь  > **Печать**.
- 3 Выберите принтер, затем настройте параметры, если необходимо.
- 4 Распечатайте документ.

Печать с мобильного устройства с помощью Wi-Fi Direct®

Wi-Fi Direct® это служба печати, с помощью которой можно выполнять печать на любом принтере с поддержкой Wi-Fi Direct.

Примечание: Убедитесь, что мобильное устройство подключено к беспроводной сети принтера. Для получения дополнительной информации см. [“Подключение мобильного устройства к принтеру” на стр. 106.](#)

- 1 С вашего мобильного устройства запустите совместимое приложение или выберите документ в диспетчере файлов.
- 2 В зависимости от модели мобильного устройства выполните следующее:
 - Коснитесь  > **Печать.**
 - Коснитесь  > **Печать.**
 - Коснитесь **...** > **Печать.**
- 3 Выберите принтер, затем настройте параметры, если необходимо.
- 4 Распечатайте документ.

Печать с флеш-накопителя

- 1 Вставьте флеш-накопитель.

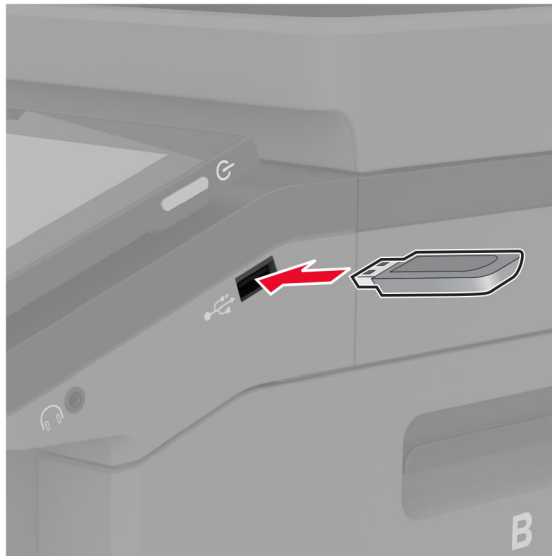

Примечания.

- Если подключение флеш-накопителя выполняется во время появления сообщения об ошибке, принтер не реагирует на флеш-накопитель.
 - Если в момент подключения флеш-накопителя на принтере обрабатываются другие задания на печать, на дисплее отображается сообщение **Занят.**
- 2 На дисплее выберите документ для печати.
При необходимости настройте параметры печати.

3 Распечатайте документ.

Чтобы распечатать другие документы, коснитесь **USB-накопитель**.

Предупреждение – Риск повреждения! Во избежание потери данных или некорректной работы принтера не касайтесь флеш-накопителя или принтера в показанной области во время выполнения печати, чтения или записи на устройство памяти.

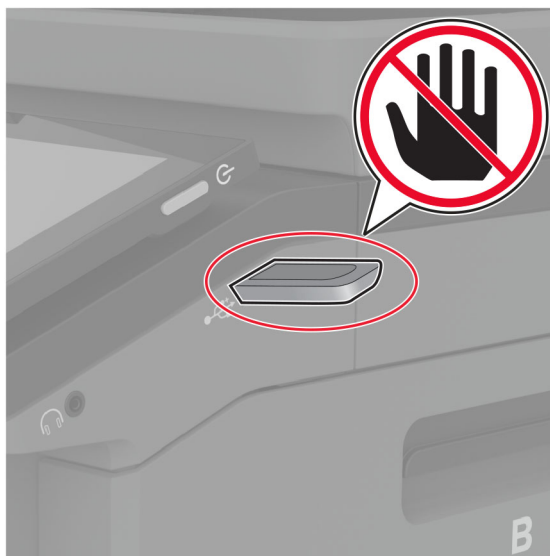

Поддерживаемые флеш-накопители и типы файлов

Флеш-накопители

- Lexar JumpDrive S70 (16 ГБ и 32 ГБ)
- SanDisk Cruzer Micro (16 ГБ и 32 ГБ)
- PNY Attaché (16 ГБ и 32 ГБ)

Примечания.

- Принтер поддерживает высокоскоростные флеш-накопители стандарта Full-Speed.
- Флеш-накопители должны поддерживать систему FAT (File Allocation Tables).

Типы файлов

Документы	Изображения
<ul style="list-style-type: none"> • PDF (версии 1.7 или более ранней) • Файлы форматов Microsoft (DOC, DOCX, XLS, XLSX, PPT, PPTX) 	<ul style="list-style-type: none"> • JPEG или JPG • TIFF или TIF • GIF • BMP • PNG • PCX • DCX

Настройка конфиденциальных заданий

- 1 На начальном экране нажмите **Параметры > Безопасность > Настройка конфиденциальной печати**.
- 2 Настройте параметры.

Параметр	Описание
Максимальное количество попыток ввода неверного PIN-кода	Установка ограничения для ввода неверного PIN-кода. Примечание: По достижении предельного значения выполняется удаление заданий на печать для данного пользователя.
Истечение срока действия конфиденциального задания	Настройка времени хранения каждого отложенного задания до его автоматического удаления из памяти принтера, с жесткого диска или интеллектуального накопителя. Примечание: Отложенные задания могут быть «Конфиденциальными», «С повтором», «С резервированием» или «С проверкой».
Истечение срока действия задания на печать с повтором	Настройка времени хранения заданий на печать, которые требуется повторить.
Истечение срока действия задания на печать с проверкой	Настройка времени хранения для печати копии задания, которая выполняется для проверки качества перед печатью оставшихся копий.
Истечение срока действия задания на печать с резервированием	Настройка времени хранения заданий в памяти принтера для выполнения печати позднее.
Требуется преобразование всех заданий в отложенные задания печати	Настройка на принтере удержания всех заданий на печать.
Сохранить повторяющиеся документы	Настройте на принтере сохранение всех документов с одинаковым именем файла.

Печать конфиденциальных и других отложенных заданий

Для пользователей Windows

- 1 При открытом документе выберите **Файл > Печать**.
- 2 Выберите принтер, а затем нажмите **Свойства, Настройки, Параметры** или **Настройка**.
- 3 Выберите **Удерживать после печати**.
- 4 Выберите **Удерживать после печати**, затем присвойте имя пользователя.
- 5 Выберите тип задания на печать (конфиденциальное, с повтором, с резервированием или с проверкой).
Если выбран вариант **Конфиденциально**, то для задания на печать необходимо ввести персональный идентификационный номер (PIN-код).
- 6 Нажмите **ОК** или **Печать**.

7 На начальном экране принтера активируйте задание печати.

- Для печати конфиденциальных заданий нажмите **Отложенные задания** > выберите имя пользователя > **Конфиденциально** > введите PIN-код > выберите задание на печать > настройте параметры > **Печать**.
- Для печати других заданий нажмите **Отложенные задания** > выберите имя пользователя > выберите задание на печать > настройте параметры > **Печать**.

Для пользователей Macintosh

Использование AirPrint

- 1 При открытом документе выберите **Файл** > **Печать**.
- 2 Выберите принтер, а затем в раскрывающемся меню Ориентация выберите **Печать по PIN-коду**.
- 3 Включите **Печать по PIN-коду**, а затем введите четырехзначный PIN-код.
- 4 Нажмите **Печать**.
- 5 На начальном экране принтера активируйте задание на печать. Нажмите **Отложенные задания** > выберите имя компьютера > **Конфиденциально** > введите PIN-код > выберите задание на печать > **Печать**.

Использование драйвера печати

- 1 При открытом документе выберите **Файл** > **Печать**.
- 2 Выберите принтер, а затем в раскрывающемся меню Ориентация выберите **Отложенная печать**.
- 3 Выберите **Конфиденциальная печать**, а затем введите четырехзначный PIN-код.
- 4 Нажмите **Печать**.
- 5 На начальном экране принтера активируйте задание печати. Нажмите **Отложенные задания** > выберите имя компьютера > **Конфиденциально** > выберите задание на печать > введите PIN-код > **Печать**.

Печать списка образцов шрифтов

- 1 На начальном экране выберите **Параметры** > **Отчеты** > **Печать** > **Печать шрифтов**.
- 2 Коснитесь **Шрифты PCL** или **Шрифты PS**.

Печать списка каталогов

На начальном экране выберите **Параметры** > **Отчеты** > **Печать** > **Печать каталога**.

Добавление страниц-разделителей между копиями

- 1 На начальном экране выберите **Параметры** > **Печать** > **Компоновка** > **Страницы-разделители** > **Между копиями**.
- 2 Распечатайте документ.

Отмена задания на печать

- 1 На начальном экране нажмите .
- 2 Выберите задание для отмены.

Примечание: Также для отмены задания можно нажать **Очередь заданий**.

Настройка плотности тонера

- 1 На начальном экране нажмите **Параметры > Печать > Качество**.
- 2 Настройте параметры в меню «Плотность тонера».

Копирование

Использование устройства автоматической подачи документов и стекла сканера

Устройство автоматической подачи документов (УАПД)	Стекло сканера
 <ul style="list-style-type: none"> Используйте УАПД для многостраничных или двусторонних документов. Загрузите оригинал документа лицевой стороной вверх. Перед загрузкой многостраничных документов убедитесь, что они выровнены. Обязательно отрегулируйте направляющие УАПД по ширине загружаемой бумаги. 	 <ul style="list-style-type: none"> Для отдельных страниц или страниц книг, документов небольшого формата (например, почтовых открыток или фотографий), прозрачных пленок или документов на тонкой бумаге (например, вырезки из журналов) рекомендуется использовать стекло экспонирования сканера. Поместите документ лицевой стороной вниз в угол со стрелкой.

Выполнение копирования

- 1 Загрузите оригинал в лоток УАПД или на стекло сканера.

Примечание: Во избежание обрезки изображения оригинал и копия должны быть одного формата.

- 2 На начальном экране нажмите **Копировать**, а затем укажите количество копий.

При необходимости настройте параметры копирования.

- 3 Выполните копирование документа.

Примечание: Чтобы быстро сделать копию, на начальном экране нажмите .

Копирование фотографий

- 1 Поместите фотографию на стекло сканера.

- 2 На начальном экране коснитесь **Копирование > Содержимое > Тип содержимого > Фото**.

- 3 Коснитесь **Источник содержимого** и выберите параметр, который лучше всего подходит для исходной фотографии.

- 4 Сделайте копию фотографии.

Копирование на бланке

- 1 Загрузите оригинал в лоток УАПД или на стекло сканера.
- 2 На начальном экране нажмите **Копировать** > **Копировать из** > выберите формат оригинала.
- 3 Нажмите **Копировать на**, а затем выберите источник бумаги с бланками.
Если бланки загружены в многоцелевое устройство подачи, нажмите **Копировать на** > **Многоцелевое устройство подачи** > выберите формат бумаги > **Бланки**.
- 4 Выполните копирование документа.

Копирование на обеих сторонах листа

- 1 Загрузите оригинал в лоток УАПД или на стекло сканера.
- 2 На начальном экране нажмите **Копирование** > **Стороны**.
- 3 Коснитесь **1-стор. на 2-стор.** или **2-стор. на 2-стор.**.
- 4 Выполните копирование документа.

Уменьшение и увеличение копий

- 1 Загрузите оригинал в лоток УАПД или на стекло сканера.
- 2 На начальном экране нажмите **Копировать** > **Масштабирование** > выберите значение масштаба.
Примечание: При изменении формата оригинала или формата на выходе после настройки параметра «Масштаб» восстанавливается значение «Авто».
- 3 Выполните копирование документа.

Разбор по копиям

- 1 Загрузите оригинал документа в лоток устройства автоматической подачи или на стекло сканера.
- 2 На начальном экране коснитесь **Копировать** > **Разбор по копиям** > **Вкл. [1,2,1,2,1,2]**.
- 3 Выполните копию документа.

Добавление страниц-разделителей между копиями

- 1 Загрузите оригинал документа в лоток устройства автоматической подачи или на стекло сканера.
- 2 На начальном экране коснитесь **Копирование** > **Страницы-разделители**.
- 3 Задайте значения параметров.
- 4 Отправьте задание копирования.

Копирование нескольких страниц на один лист

- 1 Загрузите оригинал документа в лоток устройства автоматической подачи или на стекло сканера.
- 2 На начальном экране коснитесь **Копирование** > **Страниц на стороне**.
- 3 Задайте значения параметров.
- 4 Выполните копию документа.

Копирование карточек

- 1 Поместите карточку на стекло сканера.
- 2 На начальном экране нажмите **Копировать** > **Копировать из**.
- 3 Нажмите **Личная карточка**.
- 4 Выполните копирование карточки.

Создание кода быстрого доступа копирования

- 1 На начальном экране нажмите **Копировать**.
- 2 Настройте параметры и коснитесь .
- 3 Создайте код быстрого доступа.

Электронная почта

Использование устройства автоматической подачи документов и стекла сканера

Устройство автоматической подачи документов (УАПД)	Стекло сканера
 <ul style="list-style-type: none"> Используйте УАПД для многостраничных или двусторонних документов. Загрузите оригинал документа лицевой стороной вверх. Перед загрузкой многостраничных документов убедитесь, что они выровнены. Обязательно отрегулируйте направляющие УАПД по ширине загружаемой бумаги. 	 <ul style="list-style-type: none"> Для отдельных страниц или страниц книг, документов небольшого формата (например, почтовых открыток или фотографий), прозрачных пленок или документов на тонкой бумаге (например, вырезки из журналов) рекомендуется использовать стекло экспонирования сканера. Поместите документ лицевой стороной вниз в угол со стрелкой.

Отправка сообщения электронной почты

Прежде чем начать, убедитесь, что параметры SMTP настроены. Для получения дополнительной информации см. [“Настройка параметров SMTP электронной почты” на стр. 44.](#)

- 1 Загрузите оригинал в лоток УАПД или на стекло сканера.
- 2 На начальном экране нажмите **Электронная почта**, затем введите необходимые сведения.
- 3 При необходимости настройте параметры сканирования.
- 4 Отправьте сообщение электронной почты.

Создание кода быстрого доступа для электронной почты

- 1 На начальном экране выберите **Электронная почта**.
- 2 Настройте параметры и коснитесь ★.
- 3 Создайте код быстрого доступа.

Факс

Использование устройства автоматической подачи документов и стекла сканера

Устройство автоматической подачи документов (УАПД)	Стекло сканера
 <ul style="list-style-type: none"> Используйте УАПД для многостраничных или двусторонних документов. Загрузите оригинал документа лицевой стороной вверх. Перед загрузкой многостраничных документов убедитесь, что они выровнены. Обязательно отрегулируйте направляющие УАПД по ширине загружаемой бумаги. 	 <ul style="list-style-type: none"> Для отдельных страниц или страниц книг, документов небольшого формата (например, почтовых открыток или фотографий), прозрачных пленок или документов на тонкой бумаге (например, вырезки из журналов) рекомендуется использовать стекло экспонирования сканера. Поместите документ лицевой стороной вниз в угол со стрелкой.

Отправка факса

Примечание: Убедитесь, что факс настроен. Для получения дополнительных сведений см. раздел [Настройка передачи факсов на принтере](#).

Использование панели управления

- 1 Загрузите оригинал в лоток УАПД или на стекло сканера.
- 2 На начальном экране нажмите **Факс**, затем введите необходимые данные.
При необходимости настройте параметры.
- 3 Отправьте факс.

Использование компьютера

Прежде чем начать, убедитесь, что драйвер факса установлен. Для получения дополнительной информации см. ["Установка драйвера факса" на стр. 60](#).

Для пользователей Windows

- 1 Из окна документа, предназначенного для передачи по факсу, откройте диалоговое окно Печать.
- 2 Выберите принтер, а затем нажмите **Свойства**, **Настройки**, **Параметры** или **Настройка**.

3 Нажмите **Факс > Включить факс > Всегда отображать настройки перед отправкой факса**, а затем укажите номер получателя.

При необходимости настройте другие параметры факса.

4 Отправьте факс.

Для пользователей Macintosh

1 При открытом документе выберите **Файл > Печать**.

2 Выберите принтер, название которого оканчивается на - **Факс**.

3 В поле **Кому** укажите номер получателя.

При необходимости настройте другие параметры факса.

4 Отправьте факс.

Планирование задания факса

Примечание: Убедитесь, что факс настроен. Для получения дополнительной информации см. раздел [Настройка передачи факсов на принтере](#).

1 Загрузите оригинал в лоток УАПД или на стекло сканера.

2 На начальном экране нажмите **Факс > Кому >** введите номер факса **> Готово**.

3 Нажмите **Время передачи**, настройте дату и время, а затем нажмите **ОК**.

4 Отправьте факс.

Создание ярлыка места назначения факса

Примечание: Убедитесь, что факс настроен. Для получения дополнительной информации см. раздел [Настройка передачи факсов на принтере](#).

1 На начальном экране нажмите **Факс > Кому**.

2 Введите номер получателя, а затем нажмите **Готово**.

3 Настройте параметры, а затем нажмите .

4 Создайте ярлык.

Изменение разрешения факса

Примечание: Убедитесь, что факс настроен. Для получения дополнительных сведений см. раздел [Настройка передачи факсов на принтере](#).

1 Загрузите оригинал в лоток УАПД или на стекло сканера.

2 На начальном экране нажмите **Факс**, затем введите необходимые данные.

3 Коснитесь **Разрешение**, затем выберите значение.

4 Отправьте факс.

Настройка плотности факса

Примечание: Убедитесь, что факс настроен. Для получения дополнительных сведений см. раздел [Настройка передачи факсов на принтере](#).

- 1 Загрузите оригинал в лоток УАПД или на стекло сканера.
- 2 На начальном экране нажмите **Факс**, затем введите необходимые данные.
- 3 Коснитесь **Плотность**, затем настройте параметр.
- 4 Отправьте факс.

Печать журнала факсов

Примечание: Убедитесь, что аналоговый факс или etherFAX настроен. Для получения дополнительных сведений см. раздел [Настройка передачи факсов на принтере](#).

- 1 На начальном экране коснитесь **Параметры > Отчеты > Факс**.
- 2 Выберите **Журнал заданий факса** или **Журнал вызовов факса**.

Блокировка нежелательных факсов

Примечание: Убедитесь, что аналоговый факс или etherFAX настроен. Для получения дополнительных сведений см. раздел [Настройка передачи факсов на принтере](#).

- 1 На начальном экране коснитесь **Параметры > Факс > Настройка факса > Параметры приема факсов > Средства управления администратора**.
- 2 **Включите** функцию **Блокировать факсы без имени**.

Откладывание факсов

Примечание: Убедитесь, что аналоговый факс или etherFAX настроен. Для получения дополнительных сведений см. раздел [Настройка передачи факсов на принтере](#).

- 1 На начальном экране коснитесь **Параметры > Факс > Настройка факса > Параметры приема факсов > Откладывание факсов**.
- 2 Выберите режим.

Переадресация факса

Примечание: Убедитесь, что аналоговый факс или etherFAX настроен. Для получения дополнительных сведений см. раздел [Настройка передачи факсов на принтере](#).

- 1 Создайте ярлык места назначения.
 - a Откройте веб-браузер и в поле адреса введите IP-адрес принтера.

Примечания.

- IP-адрес принтера указан на начальном экране принтера. IP-адрес отображается в виде четырех наборов цифр, разделенных точками, например 123.123.123.123.
- Если используется прокси-сервер, временно отключите его, чтобы обеспечить правильную загрузку веб-страницы.

б Нажмите **Ярлыки > Добавить ярлык**.

в Выберите тип ярлыка, а затем настройте параметры.

Примечание: Запишите номер ярлыка.

г Примените изменения.

2 Выберите **Параметры > Факс > Настройка факса > Параметры приема факсов > Средства управления администратора**.

3 В меню «Переадресация факса» выберите **Переслать** или **Печать и отправка**.

4 В меню «Пересылка» выберите тип назначения и введите номер ярлыка.

5 Примените изменения.

Сканирование

Использование устройства автоматической подачи документов и стекла сканера

Устройство автоматической подачи документов (УАПД)	Стекло сканера
 <ul style="list-style-type: none"> Используйте УАПД для многостраничных или двусторонних документов. Загрузите оригинал документа лицевой стороной вверх. Перед загрузкой многостраничных документов убедитесь, что они выровнены. Обязательно отрегулируйте направляющие УАПД по ширине загружаемой бумаги. 	 <ul style="list-style-type: none"> Для отдельных страниц или страниц книг, документов небольшого формата (например, почтовых открыток или фотографий), прозрачных пленок или документов на тонкой бумаге (например, вырезки из журналов) рекомендуется использовать стекло экспонирования сканера. Поместите документ лицевой стороной вниз в угол со стрелкой.

Сканирование на компьютер

Прежде чем начать, убедитесь, что компьютер и принтер подключены к одной сети.

Для пользователей Windows

Использование Lexmark ScanBack Utility

- 1 На компьютере запустите Lexmark ScanBack Utility, а затем нажмите **Далее**.

Примечание: Чтобы загрузить служебную программу, перейдите по адресу www.lexmark.com/downloads.

- 2 Нажмите **Настройка**, а затем добавьте IP-адрес принтера.

Примечание: IP-адрес принтера указан на начальном экране принтера. IP-адрес отображается в виде четырех наборов цифр, разделенных точками, например 123.123.123.123.

- 3 Нажмите **Закреть > Далее**.
- 4 Выберите размер оригинала, а затем нажмите **Далее**.
- 5 Выберите формат файла и разрешение сканирования, а затем нажмите **Далее**.
- 6 Укажите уникальное имя профиля сканирования, а затем нажмите **Далее**.

7 Перейдите к месту, куда требуется сохранить отсканированный документ, укажите имя файла, а затем нажмите **Далее**.

Примечание: Для повторного использования профиля сканирования включите **Создать ярлык**, а затем укажите уникальное имя ярлыка.

8 Нажмите кнопку **Готово**.

9 Загрузите оригинал в устройство автоматической подачи документов или поместите его на стекло сканера.

10 На начальном экране принтера нажмите **Профили сканирования > Сканирование на компьютер**, а затем выберите профиль сканирования.

Использование инструмента «Факсы и сканирование Windows»

Примечание: Убедитесь, что принтер добавлен на компьютер. Для получения дополнительной информации см. [«Добавление принтеров к компьютеру» на стр. 60](#).

1 Загрузите оригинал в устройство автоматической подачи документов или поместите его на стекло сканера.

2 На компьютере откройте **Факсы и сканирование Windows**.

3 В меню «Источник» выберите источник сканирования.

4 При необходимости измените параметры сканирования.

5 Отсканируйте документ.

Для пользователей Macintosh

Примечание: Убедитесь, что принтер добавлен на компьютер. Для получения дополнительной информации см. [«Добавление принтеров к компьютеру» на стр. 60](#).

1 Загрузите оригинал в устройство автоматической подачи документов или поместите его на стекло сканера.

2 На компьютере выполните одно из следующих действий:

- Откройте **Захват изображений**.
- Откройте **Принтеры и сканеры**, а затем выберите принтер. Нажмите **Сканировать > Открыть сканер**.

3 В окне «Сканер» выполните одно или несколько из следующих действий:

- Выберите место сохранения отсканированного документа.
- Выберите размер оригинала.
- Чтобы выполнить сканирование из УАПД, выберите **Устройство подачи документов** в «Меню сканирования» или включите опцию **Использовать устройство подачи документов**.
- При необходимости настройте параметры сканирования.

4 Нажмите **Сканировать**.

Сканирование на сервер FTP

1 Загрузите оригинал документа в устройство автоматической подачи или на стекло сканера.

2 На начальном экране нажмите **FTP**, затем введите необходимые сведения.

- 3 При необходимости настройте другие параметры FTP.
- 4 Отправьте задание FTP.

Создание кода быстрого доступа для FTP

- 1 На начальном экране коснитесь **FTP**.
- 2 Введите адрес сервера FTP, затем коснитесь .
- 3 Создайте код быстрого доступа.

Сканирование в сетевую папку

- 1 Загрузите документ в устройство автоматической подачи или на стекло сканера.
- 2 На начальном экране выберите **Центр сканирования**.

Примечание: Значок и имя могли быть изменены. За дополнительными сведениями обратитесь к администратору.

- 3 Выполните одно из следующих действий.
 - Выберите место назначения.
Примечание: Для SFTP выберите номера порта **22**.
 - Чтобы использовать ярлык, коснитесь , затем выберите ярлык из списка.
- 4 Отсканируйте документ.

Создание кода быстрого доступа сетевой папки

- 1 Откройте веб-браузер и в поле адреса введите IP-адрес принтера.

Примечания.

- IP-адрес принтера указан на начальном экране принтера. IP-адрес отображается в виде четырех наборов цифр, разделенных точками, например 123.123.123.123.
- Если используется прокси-сервер, временно отключите его, чтобы обеспечить правильную загрузку веб-страницы.

- 2 Нажмите **Коды быстрого доступа > Добавить код быстрого доступа**.
- 3 В меню «Тип кода быстрого доступа» выберите **Сетевая папка**, а затем настройте параметры.
- 4 Примените изменения.

Сканирование на флеш-накопитель

- 1 Загрузите оригинал в лоток УАПД или на стекло сканера.
- 2 Вставьте флеш-накопитель.

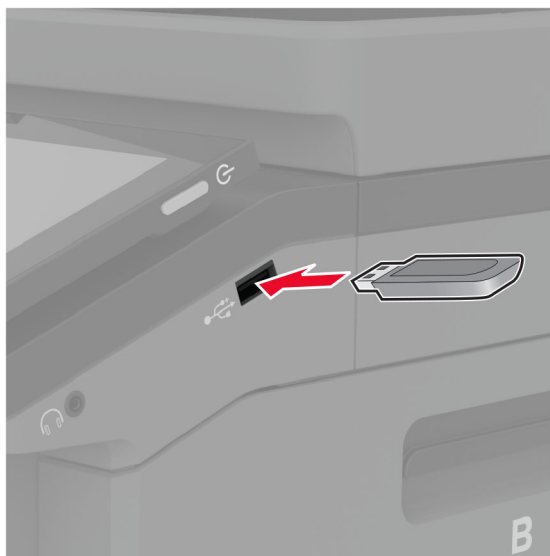

- 3 Коснитесь **Сканировать на USB-накопитель** и при необходимости настройте нужные параметры.

Примечания.

- Чтобы сохранить отсканированный документ в папку, нажмите **Сканировать в**, выберите папку, а затем нажмите **Сканировать сюда**.
- Если экран «USB-накопитель» не появляется, нажмите **USB-накопитель** на панели управления.

- 4 Отсканируйте документ.

Предупреждение – Риск повреждения! Во избежание потери данных или некорректной работы принтера не касайтесь флеш-накопителя или принтера в показанной области во время выполнения печати, чтения или записи на устройство памяти.



Использование меню принтера

Карта меню

Устройство	<ul style="list-style-type: none"> • Предпочтения • Экономичный режим • Удаленная панель управления • Уведомления • Управление питанием • Сбор анонимных данных 	<ul style="list-style-type: none"> • Специальные возможности • Восстановить заводские настройки по умолчанию • Обслуживание • Настройка начального экрана • Обновление микропрограммного обеспечения • О принтере
Печать	<ul style="list-style-type: none"> • Макет • Настройка • Качество • Учет заданий 	<ul style="list-style-type: none"> • PDF • PostScript • PCL • Изображение
бумага	<ul style="list-style-type: none"> • Конфигурация лотка 	<ul style="list-style-type: none"> • Конфигурация материалов для печати
Копирование	Параметры копирования по умолчанию	
Факс	Параметры факса по умолчанию	
Электронная почта	<ul style="list-style-type: none"> • Настройка электронной почты • Параметры электронной почты по умолчанию 	<ul style="list-style-type: none"> • Настройка Web Link
FTP	Параметры FTP по умолчанию	
USB-накопитель	<ul style="list-style-type: none"> • Сканирование на флеш-накопитель 	<ul style="list-style-type: none"> • Печать с флеш-накопителя
Сеть/порты	<ul style="list-style-type: none"> • Обзор сети • Беспроводная связь • Wi-Fi Direct • Управление мобильными сервисами • Ethernet • TCP/IP • SNMP 	<ul style="list-style-type: none"> • IPSec • 802.1x • Конфигурация LPD • Настройки HTTP/FTP • ThinPrint • Порт USB • Ограничение доступа к внешней сети
Безопасность	<ul style="list-style-type: none"> • Методы входа • График устройств USB • Журнал проверки безопасности • Ограничения входа в систему • Настройка конфиденциальной печати 	<ul style="list-style-type: none"> • Шифрование диска • Очистка временных файлов данных • Параметры решений LDAP • Разное
Службы Cloud	Регистрация в облачных сервисах	
Отчеты	<ul style="list-style-type: none"> • Страница настроек меню • Устройство • Печать 	<ul style="list-style-type: none"> • Ярлыки • Факс • Сеть

Поиск и устранение неисправностей	Страницы проверки качества печати	Очистка сканера
---	-----------------------------------	-----------------

Устройство

Предпочтения

Элемент меню	описание
Язык дисплея [Список языков]	Настройка языка отображаемого на дисплее текста.
Страна/регион [Список стран и регионов]	Определение страны или региона, где принтер настроен для работы.
Выполнить начальные настройки Выкл.* Вкл.	Запуск мастера настройки.
Клавиатура Тип клавиатуры [Список языков]	Выбор языка для типа клавиатуры. Примечание: Все значения для параметра «Тип клавиатуры» могут не отображаться или требовать специального оборудования.
Отображаемая информация Отображаемый текст 1 (IP-адрес*) Отображаемый текст 2 (Дата и время*) Пользовательский текст 1 Пользовательский текст 2	Указание информации для отображения на начальном экране.
Дата и время Настроить Текущие дата и время Установка даты и времени вручную Формат даты (ДД-ММ-ГГГГ*) Формат времени (12-часовой*) Часовой пояс (UTC-5:00*) Протокол сетевого времени Включить NTP (Вкл.*) Сервер NTP Включить проверку подлинности (Нет*)	Настройка даты и времени принтера и протокола сетевого времени.
Форматы бумаги США* Метрические единицы	Настройка единицы измерения для форматов бумаги. Примечание: Выбор страны или региона в мастере начальной установки определяет первоначальную настройку формата бумаги.
Яркость экрана 20–100% (100*)	Настройка яркости дисплея.
Примечание: Звездочкой (*) отмечены заводские настройки по умолчанию.	

Элемент меню	описание
Доступ к флеш-накопителю Отключено Включено*	Разрешение доступа к флеш-накопителю.
Разрешить удаление фона Выкл. Вкл.*	Отображение разрешения удалить фон.
Разрешить пользовательские задания сканирования Выкл. Вкл.*	Настройка отображения параметра «Сканирование пользовательского задания» для заданий на копирование, сканирование и отправку по факсу. Примечание: Этот элемент меню отображается только при наличии установленного жесткого диска или интеллектуального накопителя.
Одностороннее сканирование с планшета Выкл.* Вкл.	Настройка на принтере сканирования любого типа задания в одну страницу (при сканировании на стекле сканера). Примечание: Принтер возвращается на начальный экран после выполнения одного сканирования на планшете вместо отображения подсказок.
Звуки устройства Отключить все звуки (Выкл.*) Обратная связь кнопок (Вкл.*) Громкость (5*) Звуковой сигнал загруженного УАПД (Вкл.*) Аварийный сигнал (Одинарный*) Сигнал картриджа (Одинарный*) Режим динамика (Всегда выкл.*) Громкость звонка (Выкл.*)	Настройка параметров звука на принтере.
Таймаут экрана 5–300 сек. (60*)	Настройка времени простоя в секундах, по истечении которого на дисплее отобразится начальный экран или принтер автоматически выйдет из учетной записи пользователя.
Примечание: Звездочкой (*) отмечены заводские настройки по умолчанию.	

Экономичный режим

Элемент меню	Описание
Печать Стороны 1-сторонняя* 2-сторонняя	Указывает, выполняется ли печать на одной или на обеих сторонах листа.
Примечание: Звездочкой (*) отмечены заводские настройки по умолчанию.	

Элемент меню	Описание
Печать Страниц на листе Выкл.* 2 страницы на сторону 3 страницы на сторону 4 страницы на сторону 6 страниц на сторону 9 страниц на сторону 12 страниц на сторону 16 страниц на сторону	Печать изображений нескольких страниц на одной стороне листа бумаги.
Печать Плотность тонера 1–5 (4*)	Указание большей или меньшей плотности изображений текстов.
Печать Экономия цветного тонера Выкл.* Вкл.	Уменьшение количества тонера, используемого для печати графики и изображений.
Копирование Стороны 1-сторонняя на 1-стороннюю* 1-сторонняя на 2-стороннюю 2-сторонняя на 1-стороннюю 2-сторонняя на 2-стороннюю	Указание параметров сканирования на основе исходного документа.
Копирование Страниц на листе Выкл.* 2 стр. в книжной ориентации 4 стр. в книжной ориентации 2 стр. в альбомной ориентации 4 стр. в альбомной ориентации	Указание параметров сканирования на основе исходного документа.
Копирование Плотность 1–9 (5*)	Указание плотности отсканированных изображений текстов.
Примечание: Звездочкой (*) отмечены заводские настройки по умолчанию.	

Удаленная панель управления

Элемент меню	Описание
Внешнее подключение VNC Не разрешать* Разрешить	Подключение внешнего клиента Virtual Network Computing (VNC) к удаленной панели управления.
Примечание: Звездочкой (*) отмечены заводские настройки по умолчанию.	

Элемент меню	Описание
Тип проверки подлинности Нет* Стандартная проверка подлинности	Настройка типа проверки подлинности при получении доступа к серверу клиента VNC.
Пароль VNC	Указание пароля для соединения с сервером клиента VNC. Примечание: Этот элемент меню отображается только в том случае, если для параметра Тип проверки подлинности задано значение Стандартная проверка подлинности.
Примечание: Звездочкой (*) отмечены заводские настройки по умолчанию.	

Уведомления

Элемент меню	Описание
Звуковой сигнал загруженного УАПД Выкл. Вкл.*	Включение звукового сигнала при загрузке бумаги в УАПД.
Аварийный сигнал Выкл. Одинарный* Непрерывный	Настройка количества звуковых сигналов при необходимости вмешательства пользователя в работу принтера.
Расходные материалы Показать расчетный ресурс расходных материалов Показать расчетный ресурс* Не показывать расчетный ресурс	Отображение приблизительного состояния расходных материалов.
Расходные материалы Сигнал картриджа Выкл. Одинарный* Непрерывный	Задайте, сколько раз подается звуковой сигнал, когда в картридже низкий уровень тонера.
Расходные материалы Пользовательские уведомления о расходных материалах	Установка настроек уведомлений, когда необходимо вмешательство пользователя. Примечание: Данный элемент меню отображается только в Embedded Web Server.
Настройка уведомлений по электронной почте Настройка электронной почты Основной шлюз SMTP	Введите IP-адрес или имя хоста основного сервера SMTP, который используется для отправки электронной почты.
Настройка уведомлений по электронной почте Настройка электронной почты Порт основного шлюза SMTP (25*)	Введите номер порта основного сервера SMTP.
Настройка уведомлений по электронной почте Настройка электронной почты Вторичный шлюз SMTP	Введите IP-адрес сервера или имя хоста вторичного или резервного SMTP-сервера.
Примечание: Звездочкой (*) отмечены заводские настройки по умолчанию.	

Элемент меню	Описание
Настройка уведомлений по электронной почте Настройка электронной почты Порт вторичного шлюза SMTP (25*)	Введите номер порта вторичного или резервного сервера SMTP.
Настройка уведомлений по электронной почте Настройка электронной почты Время ожидания для SMTP (30*)	Установите время ожидания принтера, если сервер SMTP не отвечает.
Настройка уведомлений по электронной почте Настройка электронной почты Обратный адрес	Указание обратного адреса в сообщениях электронной почты.
Настройка уведомлений по электронной почте Настройка электронной почты Всегда использовать обратный адрес SMTP по умолчанию (Выкл.*)	Использовать Обратный адрес SMTP по умолчанию
Настройка уведомлений по электронной почте Настройка электронной почты Использовать SSL/TLS (Отключено*)	Отправка сообщения электронной почты с использованием зашифрованной связи.
Настройка уведомлений по электронной почте Настройка электронной почты Требовать доверенный сертификат (Вкл.*)	Запрос доверенного сертификата при доступе к серверу SMTP.
Настройка уведомлений по электронной почте Настройка электронной почты SMTP: Аутентификация на сервере (Аутентификация не требуется*)	Настройка типа проверки подлинности для сервера SMTP.
Настройка уведомлений по электронной почте Настройка электронной почты Сообщение электронной почты от устройства (Нет*)	Указание необходимости запроса учетных данных для сообщений электронной почты, полученных от устройства.
Настройка уведомлений по электронной почте Настройка электронной почты Сообщение электронной почты от пользователя (Нет*)	Указание необходимости запроса учетных данных для сообщений электронной почты, полученных от пользователя.
Настройка уведомлений по электронной почте Настройка электронной почты Использовать учетные данные устройства Active Directory (Выкл.*)	Включение учетных данных пользователей и обозначений групп для подключения к серверу SMTP.
Настройка уведомлений по электронной почте Настройка электронной почты Имя пользователя устройства	Указание идентификатора пользователя для подключения к серверу SMTP.
Настройка уведомлений по электронной почте Настройка электронной почты Пароль устройства	Указание пароля для подключения к серверу SMTP.
Настройка уведомлений по электронной почте Настройка электронной почты ОБЛАСТЬ Kerberos 5	Указание области для протокола проверки подлинности Kerberos 5.
Примечание: Звездочкой (*) отмечены заводские настройки по умолчанию.	

Элемент меню	Описание
Настройка уведомлений по электронной почте Настройка электронной почты Домен NTLM	Указание имени домена для протокола безопасности NTLM.
Настройка уведомлений по электронной почте Настройка электронной почты Отключить ошибку «Не настроен сервер SMTP» (Выкл.*)	Отключить отображение на дисплее сообщения об ошибке настройки SMTP.
Предотвращение ошибок Датчик подачи нескольких листов УАПД Выкл. Вкл.*	Обнаружение захвата в УАПД более одного носителя за раз.
Предотвращение ошибок Помощник при замятиях Выкл. Вкл.*	Настройка автоматической проверки замятой бумаги на принтере.
Предотвращение ошибок Автопродолжение Выкл. Вкл.* Время автопродолжения (5*)	Разрешение автоматического продолжения обработки или печати задания на принтере после удаления определенных сообщений для оператора.
Предотвращение ошибок Автоперезагрузка Автоперезагрузка Перезагружать при простое Перезагружать всегда* Не перезагружать никогда	Настройка перезагрузки принтера при возникновении ошибки.
Предотвращение ошибок Автоперезагрузка Максимальное количество перезагрузок (2*)	Настройка количества автоматических перезагрузок, которое может выполнить принтер.
Предотвращение ошибок Автоперезагрузка Окно автоперезагрузки (720*)	Настройка количества секунд, по истечении которых принтер выполнит автоматическую перезагрузку.
Предотвращение ошибок Автоперезагрузка Счетчик автоперезагрузок	Отображение данных счетчика перезагрузок, которые доступны только для чтения.
Предотвращение ошибок Автоперезагрузка Сброс счетчика автоперезагрузок Отмена Продолжить	Выполнение операции Сброс счетчика автоперезагрузок.
Примечание: Звездочкой (*) отмечены заводские настройки по умолчанию.	

Элемент меню	Описание
Предотвращение ошибок Отображение ошибки «Короткая бумага» Вкл. Автоматический сброс*	Настройка отображения сообщения на принтере в случае возникновения ошибки «Короткая бумага». Примечание: «Короткая бумага» относится к размеру загруженной бумаги.
Предотвращение ошибок Защита страниц Выкл.* Вкл.	Настройка передачи принтером всей страницы в память перед печатью.
Устранение замятий Восстановление после замятия Выкл. Вкл. Авто*	Настройка повторной печати замятых страниц на принтере.
Устранение замятий Устранение замятия в сканере Уровень задания Уровень страницы*	Указание способа перезапуска задания сканирования после устранения замятия бумаги.
Примечание: Звездочкой (*) отмечены заводские настройки по умолчанию.	

Управление питанием

Элемент меню	Описание
Профиль спящего режима Печать в спящем режиме Не переходить в спящий режим после завершения печати Переходить в спящий режим после завершения печати*	Настройка перехода принтера в спящий режим после завершения печати.
Профиль спящего режима Коснитесь, чтобы выйти из режима глубокого сна Выкл. Вкл.*	Выход принтера из режима глубокого сна при касании дисплея принтера.
Таймауты Спящий режим 1–114 минут (15*)	Настройка времени простоя до перехода принтера в спящий режим.
Примечание: Звездочкой (*) отмечены заводские настройки по умолчанию.	

Элемент меню	Описание
Таймауты Время в режиме гибернации Отключено 1 час 2 часа 3 часа 6 часов 1 день 2 дня 3 дня* 1 неделя 2 недели 1 месяц	Задание времени задержки до отключения принтера.
Таймауты Таймаут режима гибернации при подключении Гибернация Не переходить в режим гибернации*	Установите «Таймаут режима гибернации», чтобы принтер отключался при наличии активного подключения Ethernet.
Планирование режимов питания Графики Добавить новый график	Планирование перевода принтера в спящий режим или режим гибернации.
Примечание: Звездочкой (*) отмечены заводские настройки по умолчанию.	

Сбор анонимных данных

Элемент меню	Описание
Сбор анонимных данных Информация об использовании и производительности устройства Нет*	Отправка информации об использовании и производительности принтера в Lexmark. Примечание: «Время отправки анонимных данных» отображается только в том случае, если для параметра «Сбор анонимных данных» установлено значение «Информация об использовании и производительности устройства».
Время отправки анонимных данных Время начала Время остановки	
Примечание: Звездочкой (*) отмечены заводские настройки по умолчанию.	

Спец. возможности

Пункт меню	Описание
Интервал двойного нажатия на клавишу 0–5 (0*)	Установка интервала (в секундах), в течение которого принтер игнорирует двойное нажатие на клавишу подсоединенной клавиатуры.
Примечание: Звездочкой (*) отмечены заводские настройки по умолчанию.	

Пункт меню	Описание
Начальная задержка повтора при вводе 0,25–5 (1*)	Установка начальной длины задержки (в секундах) перед началом повторного нажатия клавиши. Примечание: Этот пункт меню отображается только при установленной в принтере клавиатуре.
Скорость повтора при вводе 0,5-30 (30*)	Указание количества нажатий в секунду для двойного нажатия. Примечание: Этот пункт меню отображается только при установленной в принтере клавиатуре.
Продление таймаута дисплея Выкл.* Вкл.	Позволяет оставаться на том же экране и сбрасывает таймер таймаута дисплея после истечения срока его действия вместо возврата на начальный экран.
Громкость наушников 1-10 (5*)	Настройка громкости наушников. Примечание: Этот пункт меню отображается только при подключении наушников к принтеру.
Включить голосовое руководство при подключении наушников Выкл.* Вкл.	Включение голосового руководства, когда к принтеру подключены наушники.
Произносить пароли/PIN-коды Выкл.* Вкл.	Настройка прочтения вслух паролей и персональных идентификационных номеров на принтере. Примечание: Этот пункт меню отображается только при подключенных к принтеру наушниках или динамиках.
Темп речи Очень медленный Медленно Стандартная* Быстро Более беглый Очень беглый Быстрый Очень быстрый Самый быстрый	Настройка темпа речи голосового руководства. Примечание: Этот пункт меню отображается только при подключенных к принтеру наушниках или динамиках.
Примечание: Звездочкой (*) отмечены заводские настройки по умолчанию.	

Восстановить заводские настройки по умолчанию

Элемент меню	Описание
Восст. настройки Восстановить все параметры Восстановить параметры принтера Восстановить параметры сети Восстановить параметры факса Восстановить параметры приложений	Восстановить заводские настройки по умолчанию.

Обслуживание

Меню «Конфигурация»

Элемент меню	описание
Конфигурация USB USB PnP 1* 2	Изменение режима USB-драйвера принтера для улучшения его совместимости с персональным компьютером.
Конфигурация USB Сканирование на локальный компьютер через USB Вкл.* Выкл.	Настройка регистрации драйвера устройства USB в качестве простого (один интерфейс) или составного (несколько интерфейсов) устройства USB.
Конфигурация USB Скорость USB Полная Автовыбор*	Настройка максимальной скорости для порта USB и отключение поддержки высокоскоростной передачи.
Конфигурация лотка Автоформат Распознавание бумаги в [x] лотке Выкл. Вкл.*	Настройка автоматического распознавания загруженного формата бумаги с помощью лотка.
Конфигурация лотка Связь лотков Автоматически* Выкл.	Настройка на принтере связывания лотков, для которых установлены одинаковые настройки типа и формата бумаги.
Конфигурация лотка Показать сообщение при установке лотка Выкл. Только для неизвестных форматов* Всегда	Отображение сообщения, которое позволяет пользователю изменить формат и тип бумаги после установки лотка.
Конфигурация лотка Загрузка A5 Короткая сторона Длинная сторона*	Определение ориентации загрузки бумаги формата A5 по умолчанию во всех источниках бумаги.
Конфигурация лотка Запросы бумаги Автовыбор* Многоцелевое устройство подачи Выбор бумаги вручную	Настройка источника бумаги, в который пользователю необходимо загрузить бумагу после запроса на загрузку бумаги. Примечание: Для отображения элемента «Многоцелевое устройство подачи» в меню «Бумага» выберите для параметра «Конфигурация МУП» значение «Кассета».
Примечание: Звездочкой (*) отмечены заводские настройки по умолчанию.	

Элемент меню	описание
Конфигурация лотка Запросы конвертов Автовыбор* Многоцелевое устройство подачи Конверт вручную	Настройка источника бумаги, в который пользователю необходимо загрузить конверт после запроса на загрузку конверта. Примечание: Для отображения элемента «Многоцелевое устройство подачи» в меню «Бумага» выберите для параметра «Конфигурация МУП» значение «Кассета».
Конфигурация лотка Операция для запросов Запрос пользователя* Продолжить Использовать текущее значение	Настройка обработки принтером запросов на замену бумаги или конвертов.
Конфигурация лотка Несколько универсальных форматов Выкл.* Вкл.	Настройка поддержки лотком бумаги нескольких универсальных форматов.
Отчеты Страница настроек меню Журнал событий Сводка журнала событий	Печать отчетов о параметрах меню принтера, его состоянии и журналов событий.
Счетчики использования расходных материалов Очистить журнал использования расходных материалов	Сброс настроек журнала использованных расходных материалов, количества страниц и оставшихся дней до значений по умолчанию.
Счетчики использования расходных материалов Сброс модуля переноса изображения Сброс счетчика черного картриджа Сброс счетчика голубого картриджа Сброс счетчика пурпурного картриджа Сброс счетчика желтого картриджа Сброс счетчика ТО	Сброс счетчика после установки нового расходного материала или комплекта для обслуживания.
Счетчики использования расходных материалов Диапазоны поэтапного учета кроющей способности тонера	Регулировка количества цвета на отпечатке для каждого диапазона печати.
Эмуляции принтера Эмуляция PPDS Выкл.* Вкл.	Настройка принтера на распознавание и использование потока данных PPDS.
Эмуляции принтера Эмуляция PS Выкл. Вкл.*	Настройка принтера на распознавание и использование потока данных PS.
Примечание: Звездочкой (*) отмечены заводские настройки по умолчанию.	

Элемент меню	описание
Эмуляции принтера Включить Formsmerge Выкл.* Вкл.	Активация Formsmerge для сохранения форм на жестком диске или интеллектуальном накопителе (ISD). Примечание: В принтере должен быть установлен жесткий диск или ISD.
Эмуляции принтера Включить Prescribe Выкл.* Вкл.	Активация Prescribe. Примечание: Должна быть установлена лицензия Prescribe.
Эмуляции принтера Безопасность эмулятора Время ожидания страницы 0–60 (60*)	Настройка времени ожидания страницы во время эмуляции.
Эмуляции принтера Безопасность эмулятора Сброс эмулятора после задания Выкл.* Вкл.	Сброс эмулятора после задания на печать.
Эмуляции принтера Безопасность эмулятора Отключить доступ к сообщениям принтера Выкл. Вкл.*	Отключение доступа к сообщениям принтера во время эмуляции.
Настройка факса Работа факса при энергосбережении Отключить спящий режим Разрешить спящий режим Автовыбор*	Настройка перехода факса в спящий режим, когда принтер определяет, что это следует сделать.
Настройка факса Папка сохранения факса NAND Диск*	Настройка папки для сохранения всех факсов. Примечание: Этот элемент меню отображается только при наличии установленного жесткого диска или ISD.
Конфигурация печати Режим «Только черный» Выкл.* Вкл.	Печать заданий без копирования в оттенках серого.
Конфигурация печати Совмещение цветов Выкл. 1 2* 3 4 5	Коррекция смещения цветов в принтере для улучшения результатов печати.
Примечание: Звездочкой (*) отмечены заводские настройки по умолчанию.	

Элемент меню	описание
Конфигурация печати Увеличение резкости шрифта 0–150 (24*)	Настройка значения размера текста в пунктах, ниже которого при печати данных шрифтов будут использоваться частотные экраны. Например, если значение составляет 24, то для всех шрифтов размером 24 пункта и меньше будут использоваться частотные экраны.
Эксплуатация устройства Тихий режим Выкл.* Вкл.	Перевод принтера в «Тихий режим». Примечание: Включение этого параметра снижает общую производительность принтера.
Эксплуатация устройства Меню панели Выкл. Вкл.*	Включение доступа к меню принтера с панели управления.
Эксплуатация устройства Безопасный режим Выкл.* Вкл.	Принтер работает в специальном режиме и старается поддерживать наибольшее количество функций, несмотря на известные проблемы. Например, если установлено значение «Вкл.» и двигатель двусторонней печати не работает, принтер выполняет одностороннюю печать документов, даже если отправляется задание на двустороннюю печать.
Эксплуатация устройства Минимальная память для копирования 80 МБ* 100 МБ	Настройка минимального объема выделенной памяти для хранения заданий на копирование.
Эксплуатация устройства Удалить настраиваемое состояние	Удаление определенных пользователем строк для сообщений «По умолчанию» или «Альтернативных» пользовательских сообщений.
Эксплуатация устройства Очистить все удаленно установленные сообщения	Удаление сообщений, которые были установлены удаленно.
Эксплуатация устройства Автоматически показывать экраны ошибок Выкл. Вкл.*	Отображение сообщений об ошибке на дисплее после того, как принтер остается неактивным на начальном экране в течение заданного времени.
Эксплуатация устройства Учет ориентации при быстром копировании Выкл.* Вкл.	Настройка на принтере использования параметра «Ориентация» в меню «Копирование» при отправке заданий на быстрое копирование.
Примечание: Звездочкой (*) отмечены заводские настройки по умолчанию.	

Элемент меню	описание
Настройка датчика меток тонера Настройка частоты калибровки Отключено Минимум настроек цвета Меньше настроек цвета Стандартные* Большая точность цветопередачи Максимальная точность цветопередачи	Установить частоту калибровки и совмещения цветов.
Настройка датчика меток тонера Полная калибровка	Запуск полной калибровки цвета.
Настройка датчика меток тонера Печать страницы сведений TPS	Печать страницы диагностики, содержащей данные калибровки датчика меток тонера.
Конфигурация приложений Приложения LES Выкл. Вкл.*	Включение приложений Lexmark Embedded Solutions (LES).
Настройка сканера Ручная регистрация сканера Быстрая диагностика печати	Печать страницы быстрой диагностики. Примечание: Убедитесь, что размер полей на целевой странице является одинаковым по всему периметру изображения. Если это не так, необходимо сбросить настройки полей принтера.
Настройка сканера Ручная регистрация сканера Регистрация переднего УАПД Регистрация заднего УАПД Регистрация планшетного сканера	Ручная регистрация сканера и УАПД после замены УАПД, стекла экспонирования сканера или платы контроллера.
Настройка сканера Сброс счетчика ТО	Выполните сброс счетчика после замены комплекта для обслуживания УАПД.
Настройка сканера Стирание вдоль краев Очистка краев стекла экспонирования (3*) Очистка краев УАПД (3*)	Настройка размера (в миллиметрах) области вокруг задания сканирования с УАПД или со стекла планшета, на которой не будет выполняться печать.
Настройка сканера Устранение перекоса УАПД Электронное устранение перекоса УАПД (Вкл.*)	Уменьшение перекоса документов при сканировании из УАПД.
Настройка сканера Отключение сканера Нет* Да Только УАПД	Отключение сканера, если он не работает должным образом.
Примечание: Звездочкой (*) отмечены заводские настройки по умолчанию.	

Элемент меню	описание
Настройка сканера Порядок байтов Tiff Порядок следования байтов ЦП* Обратный порядок байтов Прямой порядок байтов	Настройка порядка байтов изображения в формате TIFF при сканировании.
Настройка сканера Точное количество строк на полосу, формат Tiff Вкл.* Выкл.	Настройка значения метки RowsPerStrip при сканировании изображения в формате TIFF.
Настройка сканера Порог очистки стекла сканера 1000–30 000, 0 = отключено (10000*)	Установить количество операций сканирования, после которых пользователю будет предложено очистить стекло сканера.
Примечание: Звездочкой (*) отмечены заводские настройки по умолчанию.	

Очистка при простое

Элемент меню	Описание
Очистка при простое Последняя очистка памяти Последняя очистка жесткого диска Последнее удаление данных с ISD	Отображение доступной только для чтения информации о времени последней очистки памяти принтера или накопителя. Примечание: Настройки «Последняя очистка жесткого диска» и «Последнее удаление данных с ISD» отображаются только при наличии установленного накопителя.
Очистка при простое Очистить энергонезависимую память Стереть все параметры принтера и сети Стереть все приложения и параметры приложений Стереть все ярлыки и настройки ярлыков Стереть все данные с жесткого диска Стереть загрузки (все макросы, шрифты, PPO и т. д.) Стереть задания в буфере Стереть отложенные задания Удалить данные с интеллектуального накопителя (ISD)	Удаление всей информации из энергонезависимой памяти и с накопителя. Примечание: Настройки «Стереть все данные с жесткого диска» и «Удалить данные с интеллектуального накопителя (ISD)» отображаются только при наличии установленного накопителя.

Настройка начального экрана

Примечание: Это меню отображается только в Embedded Web Server.

Меню	Описание
Копирование Электронная почта Факс Отложенные факсы Не задерживать отложенные факсы Состояние / расходные материалы Очередь заданий Параметры Изменить язык Адресная книга Закладки Отложенные задания USB-накопитель FTP Профили сканирования Блокировка устройства Центр сканирования Копия карточки Центр ярлыков	Указание значков, которые должны отображаться на начальном экране.

Обновление микропрограммного обеспечения

Элемент меню	описание
Текущая версия	Отображение текущей версии микропрограммного обеспечения, установленного на принтере.
Проверить наличие обновлений	Проверить наличие обновлений микропрограммного обеспечения.
Автопроверка обновлений Вкл. Выкл.*	Настроить автопроверку обновлений микропрограммного обеспечения.

О принтере

Элемент меню	Описание
Инвентаризационный номер	Указание идентификатора принтера. Максимальная длина — 32 символа.
Местоположение принтера	Указание местоположения принтера. Максимальная длина — 63 символа.
Контактная информация	Указание контактной информации для принтера. Максимальная длина — 63 символа.
Версия микропрограммного обеспечения	Показ версии микропрограммного обеспечения, установленного на принтере.
Механизм печати	Показ номера механизма печати принтера.
Серийный номер	Показ серийного номера принтера.

Элемент меню	Описание
Экспортировать файл конфигурации на USB	Экспорт файла конфигурации на флеш-накопитель.
Экспорт файла архива журналов на USB	Экспорт архива с файлами журналов принтера на флеш-накопитель.
Отправить журналы	Отправка данных журнала принтера в Lexmark.

Печать

Компоновка

Элемент меню	Описание
Стороны 1-сторонняя* 2-сторонняя	Указывает, выполняется ли печать на одной или на обеих сторонах листа.
Способ переворачивания страниц Длинная сторона* Короткая сторона	Определите, какая сторона бумаги будет сгибаться при выполнении двусторонней печати.
Пустые страницы Печать Не печатать*	Печать пустых страниц, которые включены в задание на печать.
Разбор по копиям Выкл (1,1,1,2,2,2) Вкл. (1,2,1,2,1,2)*	При выполнении задания на печать обеспечивает сохранение порядка укладываемых страниц, особенно при печати нескольких копий документа.
Страницы-разделители Нет* Между копиями Между заданиями Между страницами	Вставка страниц-разделителей при печати.
Источник страницы-разделителя Лоток [x] (1*) Многоцелевое устройство подачи	Служит для указания источника бумаги, из которого подаются страницы-разделители.
Страниц на листе Выкл.* 2 стр. на сторону 3 стр. на сторону 4 стр. на сторону 6 стр. на сторону 9 стр. на сторону 12 стр. на сторону 16 стр. на сторону	Печать изображений нескольких страниц на одной стороне листа бумаги.

Примечание: Звездочкой (*) отмечены заводские настройки по умолчанию.

Элемент меню	Описание
Порядок страниц на листе Горизонтальный* Обратный горизонтальный Вертикальный Обратный вертикальный	Указание положения многостраничных изображений при использовании меню Страниц на листе.
Ориентация стр. на сторону Авто* Альбомная Книжная	Указание ориентации многостраничных изображений при использовании меню Страниц на листе.
Границы страниц на листе Нет* Сплошные	Печать рамок вокруг каждого изображения страницы при использовании меню Страниц на листе.
Копии 1–9999 (1*)	Указание значения по умолчанию числа копий каждого задания на печать.
Область печати Стандартная* По размеру страницы Вся страница	Указание области печати на листе бумаги.
Примечание: Звездочкой (*) отмечены заводские настройки по умолчанию.	

Настройка

Элемент меню	описание
Язык принтера Эмуляция PCL Эмуляция PS*	Настройка языка принтера по умолчанию. Примечание: Настройка языка принтера по умолчанию не препятствует передаче из прикладных программ заданий на печать с использованием другого языка.
Ожидание задания Выкл.* Вкл.	Сохранение заданий на печать, для выполнения которых недостаточно расходных материалов, для печати заданий, для которых отсутствующие материалы не требуются. Примечание: Этот элемент меню отображается только при наличии установленного жесткого диска или интеллектуального накопителя (ISD).
Таймаут удержания задания 0–255 (30*)	Настройка периода времени в секундах, в течение которого принтер ожидает вмешательства пользователя, прежде чем отложить задания, для которых требуются недоступные ресурсы. Примечание: Этот элемент меню отображается только при наличии установленного жесткого диска или ISD.
Примечание: Звездочкой (*) отмечены заводские настройки по умолчанию.	

Элемент меню	описание
Использование принтера Максимальная скорость Максимальная эффективность*	Определение работы блока формирования цветного изображения во время печати. Примечания. <ul style="list-style-type: none"> • Если установлено значение «Максимальная эффективность», блок формирования цветного изображения снижает темп или прекращает работу во время печати группы монохромных страниц. • Если установлено значение «Максимальная скорость», блок формирования цветного изображения всегда будет работать во время печати, вне зависимости от того, печатаются ли цветные или монохромные страницы.
Низкоскоростной режим принтера Максимальная скорость Максимальная эффективность*	Определение работы блока формирования цветного изображения во время низкоскоростной печати. Примечания. <ul style="list-style-type: none"> • Если установлено значение «Максимальная эффективность», блок формирования цветного изображения снижает темп или прекращает работу во время печати группы монохромных страниц. • Если установлено значение «Максимальная скорость», блок формирования цветного изображения всегда будет работать во время печати, вне зависимости от того, печатаются ли цветные или монохромные страницы. • Этот параметр изменяет поведение принтера только в том случае, если механизм печати работает со скоростью обработки 25 страниц в минуту. Он не влияет на работу механизма печати при более быстрой скорости обработки.
Адресат загрузки ОЗУ* Флэш-память Диск	Указание, куда следует сохранять все постоянные ресурсы, загруженные в принтер. Примечание: Элементы меню Флэш-память и Диск отображаются только в том случае, если установлен жесткий диск или ISD.
Сохранение ресурсов Выкл.* Вкл.	Определение действий принтера с загруженными ресурсами при получении задания, для выполнения которого требуется больше памяти, чем доступно. Примечания. <ul style="list-style-type: none"> • Если задано значение «Выкл.», принтер сохраняет загруженные ресурсы только до появления необходимости в освобождении дополнительной памяти. Ресурсы, связанные с неактивным языком принтера, удаляются. • Если задано значение «Вкл.», принтер сохраняет все постоянные загруженные ресурсы при переключении на другой язык. При необходимости принтер показывает сообщение о переполнении памяти вместо удаления постоянных ресурсов.
Порядок печати всех В алфавитном порядке* Сначала новые Сначала старые	Определение очередности при выборе печати всех отложенных и конфиденциальных заданий. Примечание: Этот элемент меню отображается только при наличии установленного жесткого диска или ISD.
Примечание: Звездочкой (*) отмечены заводские настройки по умолчанию.	

Качество

Элемент меню	описание
Режим печати Монохромное Цветное*	Настройка способа создания цветного содержимого принтером.
Разрешение печати 4800 CQ* 1200 т/д	Настройка разрешения для вывода на печать. Примечание: Разрешение 4800 CQ обеспечивает высокое качество печати при максимальной скорости.
Плотность тонера От 1 до 5 (4*)	Указание большей или меньшей плотности изображений текстов.
Полутона Стандартные* Четкие	Повышение качества печати и сглаживание линий с острыми углами.
Экономия цветного тонера Выкл.* Вкл.	Уменьшение количества тонера, используемого для печати графики и изображений. Примечание: Если установлено значение «Вкл.», этот параметр переопределяет значение параметра «Плотность тонера».
Яркость RGB От -6 до 6 (0*)	Настройка яркости каждого объекта RGB и серого цвета на странице. Примечание: Этот параметр не влияет на файлы, в которых применяются цветовые схемы CMYK.
Контрастность RGB От 0 до 5 (0*)	Настройка контрастности каждого объекта RGB и серого цвета на странице. Примечание: Этот параметр не влияет на файлы, в которых применяются цветовые схемы CMYK.
Насыщенность RGB От 0 до 5 (0*)	Сохранение значений монохромной печати при настройке значений цвета каждого объекта на странице. Примечание: Этот параметр не влияет на файлы, в которых применяются цветовые схемы CMYK.
Примечание: Звездочкой (*) отмечены заводские настройки по умолчанию.	

Дополнительные параметры обработки изображений

Элемент меню	описание
Цветовой баланс Голубой (0*) Пурпурный (0*) Желтый (0*) Черный (0*)	Настройка расхода тонера для каждого цвета.
Цветовой баланс Восст. по умолч.	Сброс всех параметров цвета до значений по умолчанию.
Примечание: Звездочкой (*) отмечены заводские настройки по умолчанию.	

Элемент меню	описание
Цветокоррекция Выкл. Автовыбор* Вручную	Изменение настроек цвета, используемых для печати документов. Примечания. <ul style="list-style-type: none"> • Если выбрано значение «Выкл.», принтер использует коррекцию цвета, заданную программным обеспечением. • Если выбрано значение «Автовыбор», принтер применяет различные цветовые профили для каждого объекта на распечатываемой странице. • Значение «Вручную» позволяет настроить преобразования цветов RGB или CMYK для каждого объекта на распечатываемой странице.
Образцы цветов Печать образцов цветов	Печать образцов страниц для каждой таблицы преобразования цветов RGB и CMYK, используемой в принтере.
Настройка цвета	Калибровка принтера для регулировки отклонений цветопередачи при печати.
Замена цветных пятен Настройка пользовательских значений CMYK	Назначение специальных значений CMYK для двадцати определенных дополнительных цветов.
Примечание: Звездочкой (*) отмечены заводские настройки по умолчанию.	

Учет заданий

Элемент меню	Описание
Учет заданий Выкл.* Вкл.	Настройка создания журнала полученных заданий на печать на принтере. Примечание: Этот элемент меню отображается только при наличии установленного жесткого диска или интеллектуального накопителя (ISD).
Частот журнала учета Ежедневно Еженедельно Ежемесячно*	Указание частоты создания принтером файлов журнала.
Действие журнала под конец интервала Нет* Отправить текущий журнал по электронной почте Отправить текущий журнал по электронной почте и удалить Опубликовать текущий журнал Опубликовать текущий журнал и удалить	Указание настройки ответа принтера по завершении интервала периодичности. Примечание: Значение, заданное для параметра «Частота журнала учета», определяет, когда запускается это действие.
Журнал почти заполнен Выкл. Вкл. (5)*	Указание максимального размера файла журнала до выполнения принтером «Действия журнала при приближении к заполнению». Примечание: Этот элемент меню отображается только при наличии установленного жесткого диска или ISD.
Примечание: Звездочкой (*) отмечены заводские настройки по умолчанию.	

Элемент меню	Описание
Действие журнала при приближении к заполнению Нет* Отправить текущий журнал по электронной почте Отправить текущий журнал по электронной почте и удалить Отправить старый журнал по электронной почте и удалить Опубликовать текущий журнал Опубликовать текущий журнал и удалить Опубликовать старый журнал и удалить Удалить текущий журнал Удалить старый журнал Удалить все кроме текущего Удалить все журналы	Настройка действий принтера в случае, когда жесткий диск или ISD почти заполнен. Примечание: Значение, заданное для параметра «Журнал почти заполнен», определяет, когда запускается это действие.
Действие журнала при заполнении Нет* Отправить текущий журнал по электронной почте и удалить Отправить старый журнал по электронной почте и удалить Опубликовать текущий журнал и удалить Опубликовать старый журнал и удалить Удалить текущий журнал Удалить старый журнал Удалить все кроме текущего Удалить все журналы	Настройка действий принтера в случае, когда достигнуто ограничение по использованию жесткого диска или ISD (100 МБ).
URL-адрес для публикации журнала	Указание места, куда принтер публикует журналы учета заданий.
Адрес электронной почты для отправки журналов	Указание адреса электронной почты, на который принтер отправляет журналы учета заданий.
Префикс файла журнала	Ввод префикса для файлов журнала. Примечание: Текущее имя хоста, указанное в меню TCP/IP, используется как префикс файла журнала по умолчанию.
Примечание: Звездочкой (*) отмечены заводские настройки по умолчанию.	

PDF

Элемент меню	Описание
Уместить на странице Выкл.* Вкл.	Масштабирование содержимого страницы в соответствии с выбранным форматом бумаги.
Примечание: Звездочкой (*) отмечены заводские настройки по умолчанию.	

Элемент меню	Описание
Пометки Печать Не печатать*	Включение или отключение печати комментариев в документах PDF.
Печать ошибки PDF Выкл. Вкл.*	Включение печати ошибок PDF.
Примечание: Звездочкой (*) отмечены заводские настройки по умолчанию.	

PostScript

Элемент меню	описание
Печать ошибок ps Выкл.* Вкл.	Печать страницы с описанием ошибки PostScript®. Примечание: При возникновении ошибки обработка задания прекращается, принтер печатает сообщение об ошибке, и задание на печать сбрасывается.
Минимальная ширина линии 1–30 (2*)	Установка минимальной ширины штриха. Примечание: Задания, напечатанные в разрешении 1200 т/д, используют это значение напрямую.
Заблокировать режим запуска PS Выкл. Вкл.*	Отключение файла SysStart. Примечание: Активация файла SysStart снижает безопасность принтера или сети.
Сглаживание изображения Выкл.* Вкл.	Повышение контрастности и четкости изображений с низким разрешением. Примечание: Этот параметр не влияет на изображения с разрешением 300 т/д или выше.
Приоритет шрифта Резидентный* Флеш-память/диск	Настройка порядка поиска шрифтов. Примечания. <ul style="list-style-type: none"> • Если задано значение «Резидентный», поиск требуемого шрифта выполняется сначала в памяти принтера, а затем на жестком диске или интеллектуальном накопителе (ISD). • Если задано значение «Флеш-память/диск», поиск требуемого шрифта выполняется сначала на жестком диске и ISD, а затем в памяти принтера. • Этот элемент меню отображается только при наличии установленного жесткого диска или ISD.
Таймаут ожидания Выкл. Вкл.* (40 сек.)	Включение ожидания принтером дополнительных данных, по истечении которого отменяется выполнение задания на печать.
Примечание: Звездочкой (*) отмечены заводские настройки по умолчанию.	

PCL

Элемент меню	Описание
Источник шрифта Резидентная память* Диск Загрузка Флеш-память Плата со шрифтами Все	Выбор источника, содержащего шрифт по умолчанию. Примечания. <ul style="list-style-type: none"> • Настройки «Диск» и «Флеш-память» отображаются только при наличии установленного жесткого диска или интеллектуального накопителя (ISD), содержащего шрифты. • Настройка «Загрузка» отображается только в том случае, если загруженные шрифты находятся в памяти принтера. • Настройка «Плата со шрифтами» отображается только при наличии установленного накопителя ISD.
Имя шрифта [Список доступных шрифтов] (Courier*)	Выбор шрифта из указанного источника.
Набор символов [Список доступных наборов символов] (10U PC-8*)	Указание набора символов для каждого имени шрифта. Примечание: Набор символов состоит из алфавитно-цифровых символов, знаков пунктуации и специальных символов. Наборы символов поддерживают различные языки и специальные приложения (например, для научных текстов применяются математические символы).
Шаг печати 0,08–100,00 (10,00*)	Настройка шага для фиксированных и моноширинных шрифтов. Примечание: Шаг печати — это количество символов фиксированной ширины на один дюйм по горизонтали.
Ориентация Книжная ориентация* Альбомная ориентация Обратная книжная ориентация Обратная альбомная ориентация	Указание ориентации текста и графики на странице.
Строк на страницу 1–255	Указание количества строк текста для каждой страницы, печатаемой через поток данных PCL®. Примечания. <ul style="list-style-type: none"> • Этот элемент меню активирует вертикальное смещение, которое обеспечивает печать выбранного количества строк между полей по умолчанию на странице. • «60» — значение по умолчанию, заданное изготовителем для США. «64» — значение по умолчанию, заданное изготовителем для других стран.
Минимальная ширина линии PCL5 1–30 (2*)	Настройка начальной минимальной ширины штриха.
Минимальная ширина линии PCLXL 1–30 (2*)	
Примечание: Звездочкой (*) отмечены заводские настройки по умолчанию.	

Элемент меню	Описание
Ширина А4 198 мм* 203 мм	Настройка ширины логической страницы на бумаге формата А4. Примечание: Логическая страница — это пространство на физической странице, где выполняется печать данных.
Авто CR после LF Вкл. Выкл.*	Настройка на принтере возврата каретки после управляющей команды перевода строки. Примечание: Возврат каретки — это механизм, который дает принтеру команду переместить курсор в первое положение на той же строке.
Авто LF после CR Вкл. Выкл.*	Настройка на принтере перевода строки после управляющей команды возврата каретки.
Изменение номера лотка Назначить МУП Назначить лоток [x] Назначить подачу бумаги вручную Назначить подачу конвертов вручную	Настройка принтера для работы с другим драйвером печати или пользовательским приложением, использующим другой набор назначений источников для запроса определенного источника бумаги. Выберите один из следующих вариантов. «Выкл.»* — принтер использует назначения источников бумаги, заданные изготовителем. «Нет» — принтер игнорирует команду «Выбрать режим подачи». 0–199 — выберите числовое значение для назначения пользовательского значения источнику бумаги.
Изменение номера лотка Просмотр заводских установок	Отображение значения по умолчанию, заданного изготовителем для каждого источника бумаги.
Изменение номера лотка Восстановить параметры по умолчанию	Восстановление значений номеров лотков до заводских настроек по умолчанию.
Время ожидания печати Выкл. Вкл* (90 сек.)	Настройка на принтере завершения задания на печать после простоя в течение указанного периода времени. Примечание: Элемент меню «Длительность времени ожидания печати» отображается только при включении параметра «Время ожидания печати».
Примечание: Звездочкой (*) отмечены заводские настройки по умолчанию.	

Изображение

Пункт меню	Описание
Автоподгонка Вкл. Выкл.*	Выбор наиболее подходящего формата и ориентации бумаги для изображения. Примечание: Если задано значение Вкл., этот элемент меню переопределяет значения масштабирования и ориентации изображения.
Инверсия Выкл.* Вкл.	Инверсия монохромных изображений, содержащих два оттенка. Примечание: Данный элемент меню не применяется к форматам изображений GIF и JPEG.
Примечание: Звездочкой (*) отмечены заводские настройки по умолчанию.	

Пункт меню	Описание
Масштабирование Привяз лев вер угол Наилучшее соответс.* Привязать центр Подгон выс и шир Подгон по высоте Подгон по ширине	Регулировка изображения по размеру области печати. Примечание: При установке для параметра Автоподгонка значения Вкл. для параметра Масштабирование автоматически задается значение Наилучшее соответс..
Ориентация Книжная* Альбомная Обр. книжная Обр. альбомная	Служит для задания ориентации текста и графики на странице.
Примечание: Звездочкой (*) отмечены заводские настройки по умолчанию.	

бумага

Конфигурация лотка

Элемент меню	Описание
Устройство подачи по умолчанию Лоток [x] (1*) Многоцелевое устройство подачи Выбор бумаги вручную Конверт вручную	Указание устройства подачи бумаги для всех заданий на печать.
Формат и тип бумаги Лоток [x] Многоцелевое устройство подачи Выбор бумаги вручную Конверт вручную	Указание формата или типа бумаги, загруженной в каждый лоток.
Подстановка форм Выкл. Letter/A4 Все из списка*	Установка возможности выполнения принтером замены указанного формата бумаги, если требуемый формат не загружен ни в один лоток. Примечания. <ul style="list-style-type: none"> • Если задано значение Выкл, пользователь получает сообщение с предложением загрузить бумагу требуемого формата. • Параметр Все из списка позволяет использовать все доступные замены форматов.
Примечание: Звездочкой (*) отмечены заводские настройки по умолчанию.	

Элемент меню	Описание
Настройка МУП Кассета* Вручную В первую очередь	Определение поведения многоцелевого устройства подачи. Примечания. <ul style="list-style-type: none"> • При выборе значения Кассета многоцелевое устройство подачи настраивается в качестве автоматического устройства подачи бумаги. • При выборе значения Вручную многоцелевое устройство подачи может использоваться только для заданий на печать с подачей бумаги вручную. • При выборе Первый многоцелевое устройство подачи настраивается в качестве первичного устройства подачи бумаги.
Примечание: Звездочкой (*) отмечены заводские настройки по умолчанию.	

Конфигурация материалов для печати

универсальная настройка

Элемент меню	описание
Единицы измерения Дюймы Миллиметры	Указание единиц измерения для бумаги формата Universal. Примечание: Значение по умолчанию, заданное изготовителем для США — Дюймы. В остальном мире по умолчанию применяются миллиметры.
Книжная - Ширина 3,00–52,00 дюйма (8,5*) 76–1321 мм (216*)	Указание ширины для книжной ориентации бумаги формата Universal.
Книжная - Высота 3,00–52,00 дюйма (14*) 76–1321 мм (356*)	Указание высоты для книжной ориентации бумаги формата Universal.
Направление подачи Короткая сторона* Длинная сторона	Настройка захвата бумаги принтером с короткой или длинной стороны листа. Примечание: Настройка «Длинная сторона» отображается только в том случае, если самая длинная сторона короче максимальной поддерживаемой ширины.
Несколько универсальных форматов Лоток [x] Многоцелевое устройство подачи	Назначение уникального размера для нескольких универсальных форматов, загруженных в каждый источник бумаги. Примечание: Этот параметр отображается только в том случае, если он включен в меню «Устройство». На начальном экране нажмите Параметры > Устройство > Обслуживание > Меню «Конфигурация» > Конфигурация лотка > Несколько универсальных форматов.
Примечание: Звездочкой (*) отмечены заводские настройки по умолчанию.	

Пользовательские форматы сканирования

Элемент меню	описание
Пользовательский размер сканирования [x] Имя формата сканирования Ширина 1–8,5 дюйма (8,5*) 25–216 мм (216*) Длина 1–25 дюймов (11*) 25–635 мм (279*) Ориентация Книжная ориентация* Альбомная ориентация 2 сканирования на одной стороне листа Выкл.* Вкл.	Назначение имени формата сканирования и настройка параметров сканирования.

Типы материалов для печати

Элемент меню	описание
Обычная бумага Открытки Переработанная Глянцевая Этикетки Виниловые этикетки Фирменные бланки Конверт Бланки Печатный бланк Цветная бумага Тонкая бумага Плотная бумага Грубая/хлопковая Пользовательский тип [X]	Указание текстуры, плотности и ориентации бумаги.

Копирование

Параметры копирования по умолчанию

Элемент меню	Описание
Тип содержимого Текст Текст/фото* Фото Графика	Улучшение результата печати в зависимости от содержимого оригинала.
Источник содержимого Монохромная лазерная печать Цветной лазерный* Струйная печать Фото/Пленка Журнал Газета Пресса Другое	Улучшение результата печати в зависимости от источника оригинала.
Стороны 1-сторонняя на 1-стороннюю* 1-сторонняя на 2-стороннюю 2-сторонняя на 1-стороннюю 2-сторонняя на 2-стороннюю	Указание параметров сканирования на основе оригинала.
Страницы-разделители Нет* Между копиями Между заданиями Между страницами	Настройка вставки пустых страниц-разделителей при печати.
Источник страницы-разделителя Лоток [x] (1*) Многоцелевое устройство подачи	Указание источника бумаги, из которого подаются страницы-разделители.
Цвет Выкл. Вкл.* Автовыбор	Настройка на принтере генерирования цветного вывода из задания сканирования.
Страниц на листе Выкл.* 2 страницы в книжной ориентации 4 страницы в книжной ориентации 2 страницы в альбомной ориентации 4 страницы в альбомной ориентации	Указание количества изображений страниц на одной стороне листа бумаги.
Примечание: Звездочкой (*) отмечены заводские настройки по умолчанию.	

Элемент меню	Описание
Печать рамок вокруг страниц Выкл.* Вкл.	Размещение рамки вокруг каждого изображения при печати нескольких страниц на одном листе.
Разбор по копиям Выкл. [1,1,1,2,2,2] Вкл. [1,2,1,2,1,2]*	Последовательная печать нескольких копий.
Формат оригинала [Список форматов бумаги]	Указание формата оригинала. Примечание: Значение по умолчанию, заданное изготовителем для США, — Letter. factory default setting. Значение по умолчанию, заданное изготовителем для других стран, — A4.
Источник бумаги для копий Лоток [x] (1*) Многоцелевое устройство подачи Автовыбор формата	Указание источника бумаги для задания на копирование.
Температура От -4 до 4 (0*)	Создание изображений с теплыми или холодными оттенками.
Плотность От 1 до 9 (5*)	Настройка плотности отсканированного изображения.
Количество копий 1–9999 (1*)	Указание числа копий.
Верхний/нижний колонтитул Левый верхний колонтитул Центральный верхний колонтитул Правый верхний колонтитул Левый нижний колонтитул Центральный нижний колонтитул Правый нижний колонтитул	Указание данных верхнего и нижнего колонтитула на отсканированном изображении.
Наложение Конфиденциально Копия Черновик Срочно Пользовательское Выкл.*	Указание текста наложения для печати на каждой копии.
Пользовательское наложение	Введите текст для параметра «Пользовательское» в меню «Наложение».
Примечание: Звездочкой (*) отмечены заводские настройки по умолчанию.	

Дополнительные параметры обработки изображений

Элемент меню	Описание
Цветовой баланс Голубой (0*) Пурпурный (0*) Желтый (0*)	Настройка интенсивности цвета для голубого, пурпурного и желтого.
Выпадение цвета Выпадение цвета (Нет*) Порог по умолчанию для красного цвета (128*) Порог по умолчанию для зеленого цвета (128*) Порог по умолчанию для синего цвета (128*)	Указание цвета для исключения при сканировании, а также настройка параметра выпадения для данного цвета.
Автообнаружение цвета Цветочувствительность (5*) Чувствительность области (5*)	Настройка параметра автоматического обнаружения цвета.
Контрастность Оптимизация в зависимости от содержимого* 0–5	Указание контрастности отсканированного изображения.
Удаление фона Определение фона (На основе содержимого*) Уровень (0*)	Удаление цвета фона или шума изображения из оригинала. Примечания. <ul style="list-style-type: none"> • Настройка «На основе содержимого» удаляет цвет фона из оригинала. • Настройка «Фиксировано» устраняет шум изображения на фотографии.
Автоцентрирование Выкл.* Вкл.	Расположение содержимого по центру страницы.
Зеркальное отображение Выкл.* Вкл.	Создание зеркального отображения оригинала.
Негатив изображения Выкл.* Вкл.	Создание негатива изображения для оригинала.
Темные детали От -4 до 4 (0*)	Настройка темных деталей оригинала.
Сканировать от края до края Выкл.* Вкл.	Сканирование оригинала от края до края.
Резкость 1–5 (3*)	Настройка резкости отсканированного изображения.
Примечание: Звездочкой (*) отмечены заводские настройки по умолчанию.	

Средства управления администратора

Элемент меню	Описание
Разрешить цветное копирование Выкл. Вкл.*	Печать цветных копий.
Разрешить приоритетные копии Выкл. Вкл.*	Приостановка задания на печать для выполнения копирования.
Сканирование пользовательского задания Выкл.* Вкл.	Настройка на принтере сканирования первого набора оригиналов с использованием указанных настроек и последующего сканирования с теми же или другими настройками. Примечание: Этот элемент меню отображается только при наличии установленного жесткого диска или интеллектуального накопителя (ISD).
Разрешить сохранение в виде ярлыка Выкл. Вкл.*	Сохранение параметров копирования в качестве ярлыка.
Настройка скоса в УАПД Выкл. Вкл.*	Настройка на принтере корректировки перекося изображений из документов, отсканированных из УАПД.
Образец копии Выкл.* Вкл.	Печать образца копии для проверки качества перед печатью оставшихся копий. Примечание: Этот элемент меню отображается только при наличии установленного жесткого диска или ISD.
Примечание: Звездочкой (*) отмечены заводские настройки по умолчанию.	

Факс

Параметры факса по умолчанию

Режим факса

Элемент меню	Описание
Режим факса Факс Сервер факсов Отключено	Выбор режима факса. Примечание: В зависимости от модели принтера заводские настройки по умолчанию могут отличаться.

Настройка факса

Общие настройки факса

Элемент меню	Описание
Имя факса	Указание идентификатора факса.
Номер факса	Указание номера факса.
Идентификатор факса Имя факса Номер факса*	Настройка идентификатора факса, который будет использоваться при согласовании факса.
Разрешить передачу факса вручную Выкл.* Вкл.	Включение функции передачи факса вручную на принтере. Примечания. <ul style="list-style-type: none"> • Для этого элемента меню требуется сплиттер линии и телефонная трубка. • Используйте обычную телефонную линию для ответа на входящий сигнал факсимильной связи и для набора номера факса. • Чтобы перейти напрямую к функции передачи факса вручную, нажмите # и 0 на клавиатуре.
Использование памяти Все полученные В основном прием Равно* В основном отправка Все отправленные	Настройка объема внутренней памяти принтера для работы с факсами. Примечание: Этот элемент меню предотвращает переполнение буфера памяти и сбои при передаче факсов.
Отмена факсов Разрешить* Запрещено	Отмена исходящих или входящих факсов.
Маскирование номеров факсов Выкл.* Слева Справа	Указание формата маскирования номера исходящего факса.
Маскируемые цифры 0–58 (0*)	Настройка количества цифр, маскируемых в номере исходящего факса.
Включить обнаружение подключения к линии Выкл. Вкл.*	Определение подключения телефонной линии к принтеру. Примечание: Обнаружение событий выполняется немедленно.
Включить обнаружение подключения к неверному разъему Выкл. Вкл.*	Определение подключения телефонной линии к верному порту принтера. Примечание: Обнаружение событий выполняется немедленно.
Примечание: Звездочкой (*) отмечены заводские настройки по умолчанию.	

Элемент меню	Описание
Включить поддержку текущего добавочного номера Выкл. Вкл.*	Определение использования телефонной линии другим устройством, например другим телефоном на той же линии. Примечание: Обнаружение событий выполняется немедленно.
Оптимизация совместимости факса	Настройка функции факса принтера для оптимальной совместимости с другими факсимильными аппаратами.
Передача факса T.38 Аналоговый G.711 etherFAX	Настройка способа передачи факса. Примечание: Это меню отображается только в том случае, если на принтере установлен пакет лицензий etherFAX или «Факс через IP (FoIP)».
Примечание: Звездочкой (*) отмечены заводские настройки по умолчанию.	

Параметры факса HTTPS

Примечание: Это меню отображается только в том случае, если для параметра «Передача факса» установлено значение etherFAX.

Элемент меню	Описание
URL-адрес службы HTTPS	Указание URL-адреса службы etherFAX.
Прокси-сервер HTTPS	Указание URL-адреса прокси-сервера.
Пользователь прокси HTTPS	Указание имени пользователя и пароля для прокси-сервера.
Пароль прокси-сервера HTTPS	
Шифрование передачи факсов Отключено Включено* Требуется	Включение шифрования исходящих факсимильных сообщений.
Шифрование приема факсов Отключено Включено* Требуется	Включение шифрования входящих факсимильных сообщений.
Состояние факса HTTPS	Отображение состояния связи с etherFAX.
Примечание: Звездочкой (*) отмечены заводские настройки по умолчанию.	

Параметры передачи факсов

Элемент меню	Описание
Разрешение Стандартный* Детальный Сверхвысокое Наивысшее	Настройка разрешения сканируемого изображения. Примечание: Чем выше разрешение, тем больше требуется памяти и времени для передачи факса.
Примечание: Звездочкой (*) отмечены заводские настройки по умолчанию.	

Элемент меню	Описание
Формат оригинала [Список форматов бумаги] (Выбраны смешанные форматы*)	Указание размера оригинала.
Ориентация Книжная* Альбомная	Указание ориентации оригинала.
Стороны Выкл.* Короткая сторона Длинная сторона	Указание ориентации оригинала при сканировании с обеих сторон документа.
Тип содержимого Текст* Текст/фото Фото Графика	Улучшение результата печати в зависимости от содержимого оригинала.
Источник содержимого Монохромная лазерная печать Цветной лазерный* Струйная печать Фото/Пленка Журнал Газета Пресса Другое	Улучшение результата печати в зависимости от источника оригинала.
Плотность 1–9 (5*)	Настройка плотности отсканированного изображения.
Через УАТС Вкл. Выкл.*	Настройка на принтере набора номера факса без периода ожидания распознавания сигнала в линии. Примечание: Учрежденческая автоматическая телефонная станция (УАТС) — это телефонная сеть, в которой один номер используется для доступа нескольких абонентов к внешней линии.
Режим набора Тоновый* Импульсный	Указание режима набора для входящих и исходящих факсов.
Примечание: Звездочкой (*) отмечены заводские настройки по умолчанию.	

Дополнительные параметры обработки изображений

Элемент меню	Описание
Цветовой баланс Голубой — Красный От -4 до 4 (0*) Пурпурный — Зеленый От -4 до 4 (0*) Желтый — Синий От -4 до 4 (0*)	Регулировка интенсивности цвета во время сканирования.
Выпадение цвета Выпадение цвета (Нет*) Порог по умолчанию для красного цвета (128*) Порог по умолчанию для зеленого цвета (128*) Порог по умолчанию для синего цвета (128*)	Указание цвета для исключения при сканировании, а также настройка параметра выпадения для данного цвета.
Контрастность Оптимизация в зависимости от содержимого* 0 1 2 3 4 5	Указание контрастности выходного документа.
Удаление фона Уровень От -4 до 4 (0*)	Настройка степени видимости фона на отсканированном изображении.
Зеркальное отображение Выкл.* Вкл.	Создание зеркального отображения оригинала.
Негатив изображения Выкл.* Вкл.	Создание негатива изображения для оригинала.
Темные детали От -4 до 4 (0*)	Регулировка степени видимости темных деталей на отсканированном изображении.
Сканировать от края до края Вкл. Выкл.*	Разрешение сканирования оригинала от края до края.
Резкость 1–5 (3*)	Настройка резкости отсканированного изображения.
Температура От -4 до 4 (0*)	Создание изображений с теплыми или холодными оттенками.
Примечание: Звездочкой (*) отмечены заводские настройки по умолчанию.	

Средства управления администратора

Элемент меню	Описание
Автоматический повтор набора 0–9 (5*)	Указание количества попыток повторного набора номера принтером, прежде чем он отменит отправку факса в указанное место назначения.
Частота повтора 1–200 минут (3*)	Увеличение времени между попытками дозвона для повышения вероятности успешной отправки факса.
Включить ЕСМ Вкл.* Выкл.	Включение режима коррекции ошибок (ЕСМ) для заданий факса. Примечание: В процессе передачи данных по факсу ЕСМ обнаруживает и исправляет ошибки, вызванные помехами в телефонной линии и низким уровнем сигнала.
Включить сканирование с передачей по факсу Вкл.* Выкл.	Создание факсов с помощью сканера принтера.
Драйвер на факс Вкл.* Выкл.	Разрешение передачи факсов через драйвер печати.
Разрешить сохранение в виде ярлыка Вкл.* Выкл.	Сохранение номеров факсов в виде ярлыков на принтере.
Максимальная скорость 33600* 14400 9600 4800 2400	Настройка максимальной скорости отправки факсов.
Сканирование пользовательского задания Выкл.* Вкл.	Включение сканирования пользовательских заданий по умолчанию. Примечание: Этот элемент меню отображается только при наличии установленного жесткого диска или интеллектуального накопителя (ISD).
Предварительный просмотр сканирования Выкл.* Вкл.	Отображение предварительного просмотра сканирования на дисплее. Примечание: Этот элемент меню отображается только при наличии установленного жесткого диска или ISD.
Настройка скоса в УАПД Выкл. Вкл.*	Исправление небольшого перекоса в отсканированном изображении.
Разрешить сканирование цветного факса Выкл. по умолчанию* Вкл. по умолчанию Никогда не использовать Всегда использовать	Включение цветного сканирования для факса.
Примечание: Звездочкой (*) отмечены заводские настройки по умолчанию.	

Элемент меню	Описание
Автопреобразование цветных факсов в черно-белые Вкл.* Выкл.	Преобразование всех исходящих цветных факсов в монохромные.
Подтвердите номер факса Выкл.* Вкл.	Запрос подтверждения номера факса пользователем.
Префикс набора	Указание префикса набора.
Правила набор префикса	Установка правила префикса набора.
Примечание: Звездочкой (*) отмечены заводские настройки по умолчанию.	

Параметры приема факсов

Элемент меню	Описание
Ожидание задания факса Нет* Тонер Тонер и расходные материалы	Удаление заданий факса, для которых требуются особые недоступные ресурсы, из очереди печати.
Звонков до ответа 1–25 (3*)	Настройка требуемого количества звонков, прежде чем принтер ответит на входящие вызовы.
Автоматическое уменьшение Вкл.* Выкл.	Масштабирование входящих факсов по размеру страницы.
Источник бумаги Лоток [X] Автовыбор*	Настройка источника бумаги для печати входящих факсов.
Стороны Вкл. Выкл.*	Печать на обеих сторонах бумаги.
Страницы-разделители Нет* Перед заданием После задания	Настройка вставки пустых страниц-разделителей при печати.
Источник страницы-разделителя Лоток [X] (1*)	Указание источника бумаги, из которого подаются страницы-разделители.
Выходной лоток Стандартный лоток	Указание выходного лотка для принятых факсов.
Нижний колонтитул факса Вкл. Выкл.*	Печать информации о передаче внизу каждой страницы принятого факса.
Примечание: Звездочкой (*) отмечены заводские настройки по умолчанию.	

Элемент меню	Описание
Метка времени нижнего колонтитула факса Получить* Печать	Печать метки времени внизу каждой страницы принятого факса.
Откладывание факсов Режим отложенной факсимильной связи Выкл.* Всегда вкл. Вручную Запланированный	Задержка печати на принтере полученных факсов до соответствующей команды пользователя.
Откладывание факсов Планирование отложенных факсов	Назначение расписания для откладывания факсов. Примечание: Этот элемент меню отображается только в том случае, если для параметра «Режим отложенной факсимильной связи» задано значение «Запланированный».
Примечание: Звездочкой (*) отмечены заводские настройки по умолчанию.	

Средства управления администратора

Элемент меню	Описание
Разрешить прием факсов Вкл.* Выкл.	Настройка принтера для приема факсов.
Разрешить получение цветного факса Вкл.* Выкл.	Настройка принтера для получения цветных факсов.
Включить идентификатор вызывающего абонента Вкл. Выкл.*	Отображение на дисплее принтера информации об идентификаторе вызывающего абонента для входящего вызова.
Блокировать факсы без имени Вкл. Выкл.*	Блокировка входящих факсов без идентификаторов.
Список запрещенных факсов Добавить факс в запрещенные	Указание телефонных номеров, которые необходимо заблокировать.
Ответ включен Все звонки* Только один звонок Только двойной звонок Только тройной звонок Только единичные или двойные звонки Только единичные или тройные звонки Только двойной или тройной звонок	Установка специального звонка для входящих факсов.
Примечание: Звездочкой (*) отмечены заводские настройки по умолчанию.	

Элемент меню	Описание
Автоответ Вкл.* Выкл.	Настройка на принтере автоматического приема факсов.
Код ответа вручную 0–9 (9*)	Введите код вручную на клавиатуре телефона, чтобы начать прием факса. Примечания. <ul style="list-style-type: none"> • Данный элемент меню отображается только в том случае, если принтер подключен к той же линии, что и телефон. • Этот элемент меню отображается только в том случае, если на принтере настроено получение факса вручную.
Переадресация факса Печать* Печать и отправка Переслать	Настройка пересылки полученных факсов.
Пересылка Место назначения 1 Место назначения 2	Указание адресата пересылки полученных факсов. Примечание: Этот элемент меню отображается только в том случае, если для параметра «Переадресация факса» установлено значение «Печать и отправка» или «Переслать».
Максимальная скорость 33600* 14400 9600 4800 2400	Установка максимальной скорости передачи факсов.
Примечание: Звездочкой (*) отмечены заводские настройки по умолчанию.	

Титульная страница факса

Элемент меню	Описание
Титульная страница факса Выкл. по умолчанию* Вкл. по умолчанию Никогда не использовать Всегда использовать	Настройка параметров для титульной страницы факса.
Включить получателя Выкл.* Вкл.	
Включить отправителя Выкл.* Вкл.	
От	
Включить сообщение Выкл.* Вкл.	
Сообщение:	
Включить логотип Выкл.* Вкл.	
Включить нижний колонтитул [x] Выкл.* Вкл.	
Верхний колонтитул [x]	
Примечание: Звездочкой (*) отмечены заводские настройки по умолчанию.	

Параметры журнала факсов

Элемент меню	Описание
Частота журнала передачи Всегда* Никогда Только при ошибке	Указание частоты создания принтером журнала передачи.
Действие журнала передачи Печать Выкл. Вкл.* Электронная почта Выкл.* Вкл.	
Примечание: Звездочкой (*) отмечены заводские настройки по умолчанию.	

Элемент меню	Описание
Журнал ошибок при приеме Не печатать никогда* Печатать при ошибке	Печать журнала при сбое получения факса.
Автоматическая печать отчетов Вкл.* Выкл.	Печать всех операций факсимильной связи.
Источник бумаги для журналов Лоток [x] (1*)	Указание источника бумаги для распечатываемых журналов.
Отображение журналов Имя удаленного факса* Набранный номер	Определение отправителя по имени или номеру удаленного факса.
Включить журнал заданий Вкл.* Выкл.	Просмотр сводки по всем заданиям факса.
Включить журнал вызовов Вкл.* Выкл.	Просмотр сводки журнала вызовов факсимильной связи.
Выходной лоток при печати журналов Стандартный выходной лоток* Лоток [x]	Указание выходного лотка для распечатанных журналов.
Примечание: Звездочкой (*) отмечены заводские настройки по умолчанию.	

Параметры динамика

Элемент меню	Описание
Режим динамика Всегда выкл.* Всегда вкл. Включено, когда подключено	Настройка режима динамика факса.
Громкость динамика Низкий уровень* Высокий уровень	Регулировка уровня громкости динамика факса.
Громкость звонка Выкл.* Вкл.	Включение звука звонка.
Примечание: Звездочкой (*) отмечены заводские настройки по умолчанию.	

Параметры VoIP

Элемент меню	Описание
Протокол VoIP SIP* H.323	Настройка протокола VoIP (Voice over Internet Protocol).
Примечание: Звездочкой (*) отмечены заводские настройки по умолчанию.	

Элемент меню	Описание
Сервер STUN	Указание сервера STUN для прохождения через брандмауэр.
Принудительный режим факса Выкл. Вкл.*	Переключение шлюза VoIP с аналогового на T.38 в начале вызова факсимильной связи.
Задержка принудительного режима факса 0–15 (7*)	Настройка времени задержки в секундах при отправке другого приглашения «Принудительного режима факса».
Примечание: Звездочкой (*) отмечены заводские настройки по умолчанию.	

Параметры SIP

Элемент меню	Описание
Прокси-сервер	Указание IP-адреса системы, преобразующей номер телефона в IP-адрес, по которому отправляется факс.
Регистратор	Указание имени или IP-адреса системы, обрабатывающей регистрацию клиентов SIP (Session Initiation Protocol).
Пользователь	Указание имени пользователя для SIP.
Пароль	Указание пароля, используемого при регистрации в регистраторе SIP.
Идентификатор для аутентификации	Имя пользователя, используемое при регистрации. Примечание: Если параметр «Идентификатор для аутентификации» не задан, вместо него используется имя пользователя в поле «Пользователь».
Транспортный протокол для регистрации UDP* TCP	Настройка типа транспортного протокола SIP для регистрации.
Транспортный протокол для входящих вызовов UDP* TCP UDP и TCP	Настройка типа транспортного протокола SIP для входящих вызовов.
Транспортный протокол для исходящих вызовов UDP* TCP	Настройка типа транспортного протокола SIP для исходящих вызовов.
Исходящий прокси-сервер	Указание исходящего прокси-сервера для пересылки трафика при использовании связи по протоколу SIP.
Контактная информация	Указание имени контакта для SIP.
Область	Указание имени области для SIP. Примечание: Если параметр «Область» не задан, вместо него используется имя в поле «Контактная информация».
Статус регистрации SIP	Отображение состояния регистрации SIP.
Примечание: Звездочкой (*) отмечены заводские настройки по умолчанию.	

Параметры Н.323

Элемент меню	Описание
Шлюз	Указание IP-адреса шлюза Н.323.
Контроллер зоны	Указание контроллера зоны Н.323.
Пользователь	Указание имени пользователя, используемого шлюзом Н.323.
Пароль	Указание пароля для шлюза Н.323.
Включить быстрый запуск Выкл.* Вкл.	Включение быстрого запуска.
Отключить туннелирование Н.245 Выкл.* Вкл.	Отключение туннелирования Н.323.
Отключить обнаружение контроллера зоны Выкл. Вкл.*	Отключение обнаружения контроллера зоны Н.323.
Примечание: Звездочкой (*) отмечены заводские настройки по умолчанию.	

Параметры Т.38

Элемент меню	Описание
Резервирование индикатора 0–5 (3*)	Настройка количества повторений индикатора факса при использовании связи по протоколу Т.38.
Резервирование при низкой скорости 0–5 (3*)	Настройка количества повторений низкоскоростной передачи при использовании связи по протоколу Т.38.
Резервирование при высокой скорости 0–5 (1*)	Настройка количества повторений высокоскоростной передачи при использовании связи по протоколу Т.38.
Примечание: Звездочкой (*) отмечены заводские настройки по умолчанию.	

Настройка факс-сервера

Общие параметры факса

Элемент меню	Описание
В формат	Указание получателя факса. Примечание: Если необходимо использовать номер факса, введите знак (#) перед номером.
Обратный адрес	Указание обратного адреса при отправке факсов.
Тема	Указание темы и информации факса.
Сообщение	
Включить аналоговый прием Выкл.* Вкл.	Настройка принтера для приема аналоговых факсов.
Примечание: Звездочкой (*) отмечены заводские настройки по умолчанию.	

Параметры электронной почты сервера факсов

Элемент меню	Описание
Использовать сервер SMTP электронной почты Вкл. Выкл.*	Использование настроек SMTP (Simple Mail Transfer Protocol) для электронной почты при получении и отправке факсов. Примечание: Если для параметра установлено значение «Вкл.», все остальные параметры меню «Параметры электронной почты сервера факсов» не отображаются.
Первичный шлюз SMTP	Введите IP-адрес или имя хоста основного сервера SMTP.
Порт первичного шлюза SMTP 1–65535 (25*)	Введите номер порта основного сервера SMTP.
Вторичный шлюз SMTP	Введите IP-адрес сервера или имя хоста вторичного или резервного SMTP-сервера.
Порт вторичного шлюза SMTP 1–65535 (25*)	Введите номер порта вторичного или резервного сервера SMTP.
Время ожидания для SMTP 5–30 (30*)	Установка времени ожидания принтера, если сервер SMTP не отвечает.
Обратный адрес	Указание обратного адреса при отправке факсов.
Использовать SSL/TLS Отключено* Согласование Требуется	Указание необходимости отправки факсов с использованием зашифрованной связи.
Требовать доверенный сертификат Выкл. Вкл.*	Указание доверенного сертификата при доступе к серверу SMTP.
Аутентификация на сервере SMTP Проверка подлинности не требуется* Вход / обычная NTLM CRAM-MD5 Digest-MD5 Kerberos 5	Настройка типа проверки подлинности для сервера SMTP.
Сообщение электронной почты от устройства Нет* Использовать учетные данные SMTP	Указание необходимости запроса учетных данных для сообщений электронной почты, полученных от устройства.
Сообщение электронной почты от пользователя Нет* Использовать учетные данные SMTP Использовать имя пользователя и пароль сеанса Использовать адрес электронной почты и пароль сеанса Запрос пользователя	Указание необходимости запроса учетных данных для сообщений электронной почты, полученных от пользователя.
Примечание: Звездочкой (*) отмечены заводские настройки по умолчанию.	

Элемент меню	Описание
Использовать учетные данные устройства Active Directory Выкл.* Вкл.	Включение учетных данных пользователей и групп для подключения к серверу SMTP.
Имя пользователя устройства	Указание идентификатора пользователя и пароля для подключения к серверу SMTP.
Пароль устройства	
ОБЛАСТЬ Kerberos 5	Указание области для протокола проверки подлинности Kerberos 5.
Домен NTLM	Указание имени домена для протокола безопасности NTLM.
Отключить ошибку «Не настроен сервер SMTP» Выкл.* Вкл.	Скрытие сообщения об ошибке «Не настроен сервер SMTP».
Примечание: Звездочкой (*) отмечены заводские настройки по умолчанию.	

Параметры сканирования сервера факсов

Элемент меню	Описание
Формат изображения TIFF (.tif) PDF (.pdf)* XPS (.xps) TXT (.txt) RTF (.rtf) DOCX (.docx) XLSX (.xlsx) CSV (.csv)	Указание формата файла отсканированного изображения.
Тип содержимого Текст* Текст/фото Фото Графика	Улучшение результата печати в зависимости от содержимого оригинала.
Источник содержимого Монохромная лазерная печать Цветной лазерный* Струйная печать Фото/Пленка Журнал Газета Пресса Другое	Улучшение результата печати в зависимости от источника оригинала.
Примечание: Звездочкой (*) отмечены заводские настройки по умолчанию.	

Элемент меню	Описание
Разрешение факса Стандартное* Детальное Сверхвысокое Наивысшее	Установка разрешения факса.
Стороны Выкл.* Короткая сторона Длинная сторона	Указание ориентации оригинала при сканировании с обеих сторон документа.
Плотность 1–9 (5*)	Указание плотности выходного документа.
Ориентация Книжная* Альбомная	Указание ориентации текста и графики на странице.
Формат оригинала [Список форматов бумаги]	Указание формата оригинала. Примечания. <ul style="list-style-type: none"> • Значение по умолчанию, заданное изготовителем для США, — «Выбраны смешанные форматы». factory default setting. Значение по умолчанию, заданное изготовителем для других стран, — A4. • Эта настройка может отличаться в зависимости от модели принтера.
Использовать многостраничные файлы TIFF Выкл. Вкл.*	Выбор между одностраничными и многостраничными файлами TIFF.
Примечание: Звездочкой (*) отмечены заводские настройки по умолчанию.	

Электронная почта

Настройка электронной почты

Элемент меню	Описание
Первичный шлюз SMTP	Введите IP-адрес или имя хоста основного сервера SMTP, который используется для отправки электронной почты.
Порт первичного шлюза SMTP 1–65535 (25*)	Введите номер порта основного сервера SMTP.
Вторичный шлюз SMTP	Введите IP-адрес сервера или имя хоста вторичного или резервного SMTP-сервера.
Порт вторичного шлюза SMTP 1–65535 (25*)	Введите номер порта вторичного или резервного сервера SMTP.
Примечание: Звездочкой (*) отмечены заводские настройки по умолчанию.	

Элемент меню	Описание
Время ожидания для SMTP 5–30 сек. (30*)	Установка времени ожидания принтера, если сервер SMTP не отвечает.
Обратный адрес	Указание обратного адреса в сообщениях электронной почты.
Всегда использовать обратный адрес SMTP по умолчанию Вкл. Выкл.*	Всегда используется адрес для ответа по умолчанию на сервере SMTP.
Использовать SSL/TLS Отключено* Согласование Требуется	Указание необходимости отправки сообщений электронной почты с использованием зашифрованной связи.
Требовать доверенный сертификат Выкл. Вкл.*	Запрос доверенного сертификата при доступе к серверу SMTP.
SMTP: Аутентификация на сервере Аутентификация не требуется* Вход / обычная NTLM CRAM-MD5 Digest-MD5 Kerberos 5	Настройка типа проверки подлинности для сервера SMTP.
Электронное сообщение от устройства Нет* Использовать учетные данные SMTP	Указание необходимости запроса учетных данных для сообщений электронной почты, полученных от устройства.
Электронное сообщение от пользователя Нет* Использовать учетные данные SMTP Использовать имя пользователя и пароль сеанса Использовать адрес электронной почты и пароль сеанса Запрос пользователя	Указание необходимости запроса учетных данных для сообщений электронной почты, полученных от пользователя.
Использовать учетные данные устройства Active Directory Выкл.* Вкл.	Указание необходимости запроса учетных данных для сообщений электронной почты, полученных от пользователя.
Имя пользователя устройства	Указание идентификатора пользователя и пароля для подключения к серверу SMTP.
Пароль устройства	
ОБЛАСТЬ Kerberos 5	Указание области для протокола аутентификации Kerberos 5.
Домен NTLM	Указание имени домена для протокола безопасности NTLM.
Примечание: Звездочкой (*) отмечены заводские настройки по умолчанию.	

Элемент меню	Описание
Отключить ошибку "Не настроен сервер SMTP" Выкл.* Вкл.	Скрытие сообщения об ошибке «Не настроен сервер SMTP».
Примечание: Звездочкой (*) отмечены заводские настройки по умолчанию.	

Параметры электронной почты по умолчанию

Элемент меню	Описание
Тема:	Указание темы и сообщения электронной почты.
Сообщение:	
Имя файла	Указание имени файла отсканированного документа.
Формат JPEG (.jpg) PDF (.pdf)* TIFF (.tif) XPS (.xps) TXT (.txt) RTF (.rtf) DOCX (.docx) XLSX (.xlsx) CSV (.csv)	Указание формата файла отсканированного документа.
Основные параметры OCR Распознанные языки Автоповорот (Выкл.*) Подчистка (Выкл.*) Автоматическое повышение контрастности (Выкл.*)	Настройка параметров для оптического распознавания символов (OCR). Примечание: Этот элемент меню отображается только в том случае, если приобретено и установлено решение OCR.
Параметры PDF Версия PDF (1.5*) Архивная версия (A-1a*) Высокое сжатие (Выкл. *) С защитой (Выкл. *) С возможностью поиска (Выкл.*) Архивный (PDF/A) (Выкл. *)	Настройка параметров PDF отсканированного документа. Примечания. <ul style="list-style-type: none"> • Настройки «Архивная версия» и «Архивный (PDF/A)» поддерживаются, только если для параметра «Версия PDF» задано значение 1.4. • «Высокое сжатие» отображается только при наличии установленного жесткого диска или интеллектуального накопителя (ISD).
Тип содержимого Текст Текст/фото* Фото Графика	Улучшение результата печати в зависимости от типа содержимого оригинала.
Примечание: Звездочкой (*) отмечены заводские настройки по умолчанию.	

Элемент меню	Описание
Источник содержимого Монохромная лазерная печать Цветной лазерный* Струйная печать Фото/Пленка Журнал Газета Пресса Другое	Улучшение результата печати в зависимости от источника содержимого оригинала.
Цвет Монохромное Серое Цветное* Автовыбор	Настройка на принтере захвата содержимого файла в цветном или в монохромном режиме.
Разрешение 75 т/д 150 т/д* 200 т/д 300 т/д 400 т/д 600 т/д	Настройка разрешения сканируемого изображения.
Плотность 1–9 (5*)	Настройка плотности отсканированного изображения.
Ориентация Книжная* Альбомная	Указание ориентации оригинала.
Формат оригинала Выбраны смешанные форматы*	Указание формата оригинала.
Стороны Выкл.* Короткая сторона Длинная сторона	Указание ориентации оригинала при сканировании с обеих сторон документа.
Примечание: Звездочкой (*) отмечены заводские настройки по умолчанию.	

Дополнительные параметры обработки изображений

Элемент меню	Описание
Цветовой баланс Голубой (0*) Пурпурный (0*) Желтый (0*)	Настройка интенсивности цвета для голубого, пурпурного и желтого.
Примечание: Звездочкой (*) отмечены заводские настройки по умолчанию.	

Элемент меню	Описание
Выпадение цвета Выпадение цвета (Нет*) Порог по умолчанию для красного цвета (128*) Порог по умолчанию для зеленого цвета (128*) Порог по умолчанию для синего цвета (128*)	Указание цвета для исключения при сканировании, а также настройка параметра выпадения для данного цвета.
Автообнаружение цвета Цветочувствительность (5*) Чувствительность области (5*) Глубина цвета в битах при передаче по эл. почте (1 бит*) Минимальное разрешение сканирования (300 т/д*)	Настройка параметра автоматического обнаружения цвета.
Качество JPEG Оптимизация в зависимости от содержимого* 5–95	Установка качества JPEG для отсканированного изображения.
Контрастность Оптимизация в зависимости от содержимого* 0–5	Указание контрастности отсканированного изображения.
Удаление фона Определение фона (На основе содержимого*) Уровень (0*)	Удаление цвета фона или шума изображения из оригинала. Примечания. <ul style="list-style-type: none"> • Настройка «На основе содержимого» удаляет цвет фона из оригинала. • Настройка «Фиксировано» устраняет шум изображения на фотографии.
Зеркальное отображение Выкл.* Вкл.	Создание зеркального отображения оригинала.
Негатив изображения Выкл.* Вкл.	Создание негатива изображения для оригинала.
Темные детали От -4 до 4 (0*)	Настройка темных деталей отсканированного изображения.
Сканировать от края до края Выкл.* Вкл.	Сканирование оригинала от края до края.
Резкость 1–5 (3*)	Настройка резкости отсканированного изображения.
Температура От -4 до 4 (0*)	Вывод оригинала в более синем или красноватом оттенке.
Пустые страницы Удаление пустых страниц (Не извлекать*) Чувствительность определения пустых страниц (5*)	Настройка чувствительности сканирования в отношении пустых страниц оригинала.
Примечание: Звездочкой (*) отмечены заводские настройки по умолчанию.	

Средства управления администратора

Элемент меню	Описание
Максимальный размер сообщения электронной почты 0–65535 (0*)	Указание допустимого размера файла для каждого сообщения электронной почты.
Сообщение о недопустимом размере	Указание сообщения об ошибке, которое принтер отправляет в случае превышения допустимого размера файла. Примечание: Предусмотрен ввод до 1024 символов.
Ограничить получателей	Ограничение отправки сообщений электронной почты только указанным списком имен доменов. Примечание: В качестве разделителя доменов используйте запятую.
Отправлять мне копию Не отображается* Вкл. по умолчанию Выкл. по умолчанию Всегда вкл.	Отправление копии сообщения электронной почты отправителю.
Разрешить только отправку электронной почты себе Выкл.* Вкл.	Настройка принтера для отправки сообщений электронной почты только себе.
Использовать копию:/ скрытую копию: Выкл.* Вкл.	Использование копий и скрытых копий в сообщениях электронной почты.
Использовать многостраничные файлы TIFF Выкл. Вкл.*	Включение сканирования нескольких изображений в формате TIFF в один файл TIFF.
Сжатие TIFF JPEG LZW*	Указание степени сжатия файлов TIFF.
Текст по умолчанию 5-95 (75*)	Настройка качества текста в сканируемом содержимом.
Текст/Фото по умолчанию 5-95 (75*)	Настройка качества текста и фотографий в сканируемом содержимом.
Фото по умолчанию 5-95 (50*)	Настройка качества изображения сканируемого содержимого.
Настройка скоса в УАПД Выкл. Вкл.*	Настройка на принтере корректировки перекося изображений из документов, отсканированных из УАПД.
Примечание: Звездочкой (*) отмечены заводские настройки по умолчанию.	

Элемент меню	Описание
Журнал передачи Печать журнала* Не печатать журнал Печатать только при ошибке	Печать журнала передачи при сканировании на электронную почту.
Источник бумаги для журналов Лоток [x] (1*) Многоцелевое устройство подачи	Определение источника бумаги для распечатываемых журналов электронной почты.
Сканирование пользовательского задания Выкл.* Вкл.	Настройка на принтере сканирования первого набора оригиналов с использованием указанных настроек и последующего сканирования с теми же или другими настройками. Примечание: Этот элемент меню отображается только при наличии установленного жесткого диска или ISD.
Предварительный просмотр сканирования Выкл.* Вкл.	Показывать предварительный просмотр сканирования оригинала. Примечание: Этот элемент меню отображается только при наличии установленного жесткого диска или ISD.
Разрешить сохранение в виде ярлыка Выкл. Вкл.*	Сохранение адреса электронной почты в качестве ярлыка.
Отправлять изображения по электронной почте как Вложение* Web Link	Указание способа отправки изображений, прикрепленных к сообщению электронной почты.
Сброс информации эл. почты после отправки Выкл. Вкл.*	Восстановление исходных значений полей «Кому», «Тема», «Сообщение» и «Название файла» после отправки сообщения электронной почты.
Примечание: Звездочкой (*) отмечены заводские настройки по умолчанию.	

Настройка Web Link

Элемент меню	Описание
Сервер	Указание учетных данных сервера, на котором размещены изображения, включенные в сообщение электронной почты.
Вход	
Пароль	
Путь	
Имя файла	
Web Link	

FTP

Параметры FTP по умолчанию

Элемент меню	описание
Формат JPEG (.jpg) PDF (.pdf)* TIFF (.tif) XPS (.xps) TXT(.txt) RTF (.rtf)* DOCX (.docx) XLSX (.xlsx) CSV (.csv)	Указание формата файла отсканированного изображения.
Основные параметры OCR Распознаваемые языки Автоповорот (Выкл.*) Подчистка (Выкл.*) Автоматическое повышение контрастности (Выкл.*)	Настройка параметров для оптического распознавания символов (OCR). Примечание: Этот элемент меню отображается только в том случае, если приобретено и установлено решение OCR.
Параметры PDF Версия PDF (1.5*) Архивная версия (A-1a*) Высокое сжатие (Выкл. *) С защитой (Выкл. *) С возможностью поиска (Выкл.*) Архивный (PDF/A) (Выкл. *)	Настройка параметров PDF для отсканированного изображения. Примечания. <ul style="list-style-type: none"> • Настройки «Архивная версия» и «Архивный (PDF/A)» поддерживаются, только если для параметра «Версия PDF» задано значение 1.4. • «Высокое сжатие» отображается только при наличии установленного жесткого диска или интеллектуального накопителя (ISD).
Тип содержимого Текст Текст/фото* Графика Photo	Улучшение результата печати в зависимости от типа содержимого оригинала.
Источник содержимого Монохромная лазерная печать Цветной лазерный* Струйная печать Фото/Пленка Журнал Газета Пресса Другое	Улучшение результата печати в зависимости от источника содержимого оригинала.
Примечание: Звездочкой (*) отмечены заводские настройки по умолчанию.	

Элемент меню	описание
Цвет Монохромное Серое Цветное* Авто	Настройка на принтере захвата содержимого файла в цветном или в монохромном режиме.
Разрешение 75 т/д 150 т/д* 200 т/д 300 т/д 400 т/д 600 т/д	Настройка разрешения сканируемого изображения.
Плотность 1–9 (5*)	Настройка плотности отсканированного изображения.
Ориентация Книжная ориентация* Альбомная ориентация	Указание ориентации оригинала.
Формат оригинала Выбраны смешанные форматы*	Указание формата оригинала.
Стороны Выкл.* Длинная сторона Короткая сторона	Указание ориентации при сканировании с обеих сторон документа.
Имя файла	Указание имени файла отсканированного изображения.
Примечание: Звездочкой (*) отмечены заводские настройки по умолчанию.	

Дополнительные параметры обработки изображений

Элемент меню	описание
Цветовой баланс Голубой (0*) Пурпурный (0*) Желтый (0*)	Настройка интенсивности цвета для голубого, пурпурного и желтого.
Выпадение цвета Выпадение цвета (Нет*) Порог по умолчанию для красного цвета (128*) Порог по умолчанию для зеленого цвета (128*) Порог по умолчанию для синего цвета (128*)	Указание цвета для исключения при сканировании, а также настройка параметра выпадения для данного цвета.
Автообнаружение цвета Цветочувствительность (5*) Чувствительность области (5*) Битовая глубина при передаче по FTP (1 бит*) Минимальное разрешение сканирования (300 т/д*)	Настройка параметра автоматического обнаружения цвета.
Примечание: Звездочкой (*) отмечены заводские настройки по умолчанию.	

Элемент меню	описание
Качество JPEG Оптимизация в зависимости от содержимого* 5–95	Установка качества JPEG для отсканированного изображения.
Контрастность Оптимизация в зависимости от содержимого* 0 1 2 3 4 5	Указание контрастности отсканированного изображения.
Удаление фона Определение фона (На основе содержимого*) Уровень (0*)	Удаление цвета фона или шума изображения из оригинала. Примечания. <ul style="list-style-type: none"> • Настройка «На основе содержимого» удаляет цвет фона из оригинала. • Настройка «Фиксировано» устраняет шум изображения на фотографии.
Зеркальное отображение Выкл.* Вкл.	Создание зеркального отображения оригинала.
Негатив изображения Выкл.* Вкл.	Создание негатива изображения для оригинала.
Темные детали От -4 до 4 (0*)	Настройка темных деталей отсканированного изображения.
Сканировать от края до края Выкл.* Вкл.	Разрешение сканирования оригинала от края до края.
Резкость 1–5 (3*)	Настройка резкости отсканированного изображения.
Температура От -4 до 4 (0*)	Вывод оригинала в более синем или красноватом оттенке.
Пустые страницы Удаление пустых страниц (Не извлекать*) Чувствительность определения пустых страниц (5*)	Настройка чувствительности сканирования в отношении пустых страниц оригинала.
Примечание: Звездочкой (*) отмечены заводские настройки по умолчанию.	

Элементы управления администратора

Элемент меню	описание
Текст по умолчанию 5-95 (75*)	Настройка качества текста на отсканированном изображении.
Текст/Фото по умолчанию 5-95 (75*)	Настройка качества текста и фото на отсканированном изображении.
Фото по умолчанию 5-95 (50*)	Настройка качества фото на отсканированном изображении.
Использовать многостраничные файлы TIFF Вкл.* Выкл.	Включение сканирования нескольких изображений в формате TIFF в один файл TIFF.
Сжатие TIFF LZW* JPEG	Указание степени сжатия файлов TIFF.
Журнал передачи Печать журнала* Не печатать журнал Печатать только при ошибке	Печать журнала передачи при сканировании на FTP.
Источник бумаги для журналов Лоток [x] (1*) Многоцелевое устройство подачи	Указание источника бумаги для распечатываемых журналов FTP.
Сканирование пользовательского задания Выкл.* Вкл.	Настройка на принтере сканирования первого набора оригиналов с использованием указанных настроек и последующего сканирования с теми же или другими настройками. Примечание: Этот элемент меню отображается только при наличии установленного жесткого диска или ISD.
Предварительный просмотр сканирования Выкл.* Вкл.	Отображение предварительного просмотра оригинала. Примечание: Этот элемент меню отображается только при наличии установленного жесткого диска или ISD.
Разрешить сохранение в виде ярлыка Выкл. Вкл.*	Сохранение адреса FTP в качестве ярлыка.
Настройка скоса в УАПД Выкл.* Вкл.	Настройка принтера для корректировки перекоса изображений из документов, отсканированных из УАПД.
Использовать пассивный FTP Выкл.* Вкл.	Разрешить серверу FTP указывать порт передачи данных, к которому подключается принтер.
Примечание: Звездочкой (*) отмечены заводские настройки по умолчанию.	

USB-накопитель

Сканирование на флеш-накопитель

Элемент меню	Описание
Формат JPEG (.jpg) PDF (.pdf)* TIFF (.tif) XPS (.xps) TXT (.txt) RTF (.rtf) DOCX (.docx) XLSX (.xlsx) CSV (.csv)	Указание формата файла отсканированного изображения.
Основные параметры OCR Распознанные языки Автоповорот (Выкл.*) Подчистка (Выкл.*) Автоматическое повышение контрастности (Выкл.*)	Настройка параметров для оптического распознавания символов (OCR). Примечание: Этот элемент меню отображается только в том случае, если приобретено и установлено решение OCR.
Параметры PDF Версия PDF (1.5*) Архивная версия (A-1a*) Высокое сжатие (Выкл. *) С защитой (Выкл. *) С возможностью поиска (Выкл.*) Архивный (PDF/A) (Выкл. *)	Настройка параметров PDF отсканированного изображения. Примечания. <ul style="list-style-type: none"> • Настройки «Архивная версия» и «Архивный (PDF/A)» поддерживаются, только если для параметра «Версия PDF» задано значение 1.4. • «Высокое сжатие» отображается только при наличии установленного жесткого диска или интеллектуального накопителя (ISD).
Тип содержимого Текст Текст/фото* Графика Фото	Улучшение результата печати в зависимости от типа содержимого оригинала.
Источник содержимого Монохромная лазерная печать Цветной лазерный* Струйная печать Фото/Пленка Журнал Газета Пресса Другое	Улучшение результата печати в зависимости от источника содержимого оригинала.
Примечание: Звездочкой (*) отмечены заводские настройки по умолчанию.	

Элемент меню	Описание
Цвет Монохромное Серое Цветное* Автовыбор	Настройка на принтере захвата содержимого файла в цветном или в монохромном режиме.
Разрешение 75 т/д 150 т/д* 200 т/д 300 т/д 400 т/д 600 т/д	Настройка разрешения сканируемого изображения.
Плотность 1–9 (5*)	Настройка плотности отсканированного изображения.
Ориентация Книжная* Альбомная	Указание ориентации оригинала.
Формат оригинала Выбраны смешанные форматы*	Указание формата оригинала.
Стороны Выкл.* Длинная сторона Короткая сторона	Указание ориентации оригинала при сканировании с обеих сторон документа.
Имя файла	Указание имени файла отсканированного изображения.
Примечание: Звездочкой (*) отмечены заводские настройки по умолчанию.	

Дополнительные параметры обработки изображений

Элемент меню	Описание
Цветовой баланс Голубой (0*) Пурпурный (0*) Желтый (0*)	Настройка интенсивности цвета для голубого, пурпурного и желтого.
Выпадение цвета Выпадение цвета (Нет*) Порог по умолчанию для красного цвета (128*) Порог по умолчанию для зеленого цвета (128*) Порог по умолчанию для синего цвета (128*)	Указание цвета для исключения при сканировании, а также настройка параметра выпадения для данного цвета.
Автообнаружение цвета Цветочувствительность (5*) Чувствительность области (5*) Битовая глубина при сканировании (1 бит*) Минимальное разрешение сканирования (300 т/д*)	Настройка параметра автоматического обнаружения цвета.
Примечание: Звездочкой (*) отмечены заводские настройки по умолчанию.	

Элемент меню	Описание
Качество JPEG Оптимизация в зависимости от содержимого* 5–95	Установка качества JPEG для отсканированного изображения.
Контрастность Оптимизация в зависимости от содержимого* 0–5	Указание контрастности отсканированного изображения.
Удаление фона Определение фона (На основе содержимого*) Уровень (0*)	Удаление цвета фона или шума изображения из оригинала. Примечания. <ul style="list-style-type: none"> • Настройка «На основе содержимого» удаляет цвет фона из оригинала. • Настройка «Фиксировано» устраняет шум изображения на фотографии.
Зеркальное отображение Выкл.* Вкл.	Создание зеркального отображения оригинала.
Негатив изображения Выкл.* Вкл.	Создание негатива изображения для оригинала.
Темные детали От -4 до 4 (0*)	Настройка темных деталей отсканированного изображения.
Сканировать от края до края Выкл.* Вкл.	Сканирование оригинала от края до края.
Резкость 1–5 (3*)	Настройка резкости отсканированного изображения.
Температура От -4 до 4 (0*)	Вывод оригинала в более синем или красноватом оттенке.
Пустые страницы Удаление пустых страниц (Не извлекать*) Чувствительность определения пустых страниц (5*)	Настройка чувствительности сканирования в отношении пустых страниц оригинала.
Примечание: Звездочкой (*) отмечены заводские настройки по умолчанию.	

Средства управления администратора

Элемент меню	Описание
Текст по умолчанию 5-95 (75*)	Настройка качества текста на отсканированном изображении.
Текст/Фото по умолчанию 5-95 (75*)	Настройка качества текста и фото на отсканированном изображении.
Фото по умолчанию 5-95 (50*)	Настройка качества фото на отсканированном изображении.
Примечание: Звездочкой (*) отмечены заводские настройки по умолчанию.	

Элемент меню	Описание
Использовать многостраничные файлы TIFF Выкл. Вкл.*	Включение сканирования нескольких изображений в формате TIFF в один файл TIFF.
Сжатие TIFF LZW* JPEG	Указание степени сжатия файлов TIFF.
Сканирование пользовательского задания Выкл.* Вкл.	Настройка на принтере сканирования первого набора оригиналов с использованием указанных настроек и последующего сканирования с теми же или другими настройками. Примечание: Этот элемент меню отображается только при наличии установленного жесткого диска или ISD.
Предварительный просмотр сканирования Выкл.* Вкл.	Отображение предварительного просмотра сканирования оригинала. Примечание: Этот элемент меню отображается только при наличии установленного жесткого диска или ISD.
Настройка скоса в УАПД Выкл.* Вкл.	Настройка принтера для корректировки перекоса изображений из документов, отсканированных из УАПД.
Примечание: Звездочкой (*) отмечены заводские настройки по умолчанию.	

Печать с флеш-накопителя

Элемент меню	описание
Количество копий 1–9999 (1*)	Указание количества копий.
Источник бумаги Лоток [x] (1*) Многоцелевое устройство подачи Выбор бумаги вручную Конверт вручную	Присвоение источника бумаги к заданию на печать.
Цвет Выкл. Вкл.*	Печать файла с флэш-накопителя в цвете.
Разбор по копиям Выкл. [1,1,1,2,2,2] Вкл. [1,2,1,2,1,2]*	При выполнении задания на печать обеспечивает сохранение порядка укладываемых страниц, особенно при печати нескольких копий документа.
Стороны 1-сторонняя* 2-сторонняя	Указывает, выполняется ли печать на одной или на обеих сторонах листа.
Способ переворачивания страниц Длинная сторона* Короткая сторона	Определите, какая сторона бумаги будет сгибаться при выполнении двусторонней печати.
Примечание: Звездочкой (*) отмечены заводские настройки по умолчанию.	

Элемент меню	описание
Страниц на листе Выкл.* 2 страницы на сторону 3 страницы на сторону 4 страницы на сторону 6 страниц на сторону 9 страниц на сторону 12 страниц на сторону 16 страниц на сторону	Печать изображений нескольких страниц на одной стороне листа бумаги.
Порядок страниц на листе Горизонтальный* Обратный горизонтальный Обратный вертикальный Вертикальный	Настройка положения многостраничных изображений при использовании меню «Страниц на листе».
Ориентация страниц на сторону Автовыбор* Альбомная ориентация Книжная	Настройка ориентации многостраничных изображений при использовании меню «Страниц на листе».
Границы страниц на листе Нет* Сплошной	Печать рамки вокруг каждого изображения страницы при использовании меню «Страниц на листе».
Страницы-разделители Выкл.* Между копиями Между заданиями Между страницами	Вставка страниц-разделителей при печати.
Источник страницы-разделителя Лоток [x] (1*) Многоцелевое устройство подачи	Указание источника бумаги, из которого подаются страницы-разделители.
Пустые страницы Не печатать* Печать	Печать пустых страниц в рамках задания на печать.
Примечание: Звездочкой (*) отмечены заводские настройки по умолчанию.	

Сеть/порты

Обзор сети

Элемент меню	Описание
Активный адаптер Авто* Стандартная сеть Беспроводная связь	Указание типа сетевого соединения. Примечание: Меню Беспроводная связь доступно только в принтерах, подключенных к беспроводной сети.
Состояние сети	Просмотр состояния подключения сети принтера.
Отображать состояние сети на принтере Выкл. Вкл.*	Просмотр состояния сети на дисплее.
Скорость, двусторонняя печать	Отображение скорости текущей активной сетевой платы.
IPv4	Отображение адреса IPv4.
Все адреса IPv6	Отображение всех адресов IPv6.
Сбр. сервера печати	Сброс всех активных сетевых подключений принтера. Примечание: Данный параметр удаляет все параметры конфигурации сети.
Время ожидания для сетевого задания Выкл. Вкл.* (90 сек.)	Время до отмены принтером сетевого задания печати.
Страница-разделитель Выкл.* Вкл.	Печать страницы-разделителя.
Сканировать в диапазон портов ПК	Задаёт допустимый диапазон портов для принтеров, находящихся за брандмауэром, блокирующим порты.
Включить сетевое подключение Выкл. Вкл.*	Позвольте принтеру подключиться к сети.
Включить протокол LLDP Выкл.* Вкл.	Включение протокола LLDP (Link Layer Discovery Protocol) в принтере.
Примечание: Звездочкой (*) отмечены заводские настройки по умолчанию.	

Беспроводная связь

Примечание: Это меню доступно только на принтерах, подключенных к сети Wi-Fi или оснащенных адаптером беспроводной сети.

Элемент меню	Описание
Настройка при помощи мобильного приложения	Настройка подключения к сети Wi-Fi с помощью помощника Lexmark Mobile.

Элемент меню	Описание
Настройка на панели принтера Выбрать сеть Добавить сеть Wi-Fi Имя сети Сетевой режим Инфраструктура Режим безопасности беспроводной сети Отключено* WPA2/WPA - Personal WPA2 - Personal WPA2/WPA3 - Personal WPA3 - Personal 802.1x - RADIUS	Настройка подключения к сети Wi-Fi с помощью панели управления. Примечание: Этот элемент меню отображается как <i>Настройка беспроводного подключения</i> в Embedded Web Server.
Wi-Fi Protected Setup Запуск метода нажатия кнопки Запуск метода с PIN-кодом	Установка сети Wi-Fi и включение сетевой безопасности. Примечания. <ul style="list-style-type: none"> • «Запуск метода нажатия кнопки» позволяет подключать принтер к сети Wi-Fi нажатием кнопок как на принтере, так и на беспроводной точке доступа (беспроводном маршрутизаторе) в течение заданного времени. • «Запуск метода с PIN-кодом» позволяет подключать принтер к сети Wi-Fi при помощи ввода PIN-кода в настройках беспроводного соединения точки доступа.
Совместимость 802.11b/g/n (2,4 ГГц)* 802.11a/b/g/n/ac (2,4 ГГц/5 ГГц) 802.11a/n/ac (5 ГГц)	Указание стандарта связи для сети Wi-Fi. Примечание: «802.11a/b/g/n/ac (2,4 ГГц/5 ГГц)» и «802.11a/n/ac (5 ГГц)» отображаются только при установке дополнительного модуля сети Wi-Fi.
Режим безопасности беспроводной сети Отключено* WPA2/WPA-Personal WPA2-Personal WPA2/WPA3 - Personal WPA3 - Personal 802.1x - RADIUS	Настройка режима безопасности для подключения принтера к устройствам по сети Wi-Fi.
WPA2/WPA Personal AES*	Включение защиты сети Wi-Fi с помощью WPA (Wi-Fi Protected Access). Примечание: Этот элемент меню отображается только в том случае, если для параметра «Режим безопасности беспроводной сети» установлено значение WPA2/WPA-Personal.
Задать PSK	Установка пароля для обеспечения безопасности подключения к сети Wi-Fi.
WPA2-Personal AES*	Включение защиты сети Wi-Fi с помощью WPA2. Примечание: Этот элемент меню отображается только в том случае, если для параметра «Режим безопасности беспроводной сети» установлено значение WPA2-Personal.

Элемент меню	Описание
Режим шифрования 802.1x WPA+ WPA2* WPA2 + PMF*	Включение защиты сети Wi-Fi с помощью стандарта 802.1x. Примечание: Этот элемент меню отображается только в том случае, если для параметра «Режим безопасности беспроводной сети» установлено значение 802.1x - RADIUS.
IPv4 Включить DHCP Вкл.* Выкл. Указание статического IP-адреса IP-адрес Маска подсети Шлюз	Включение и настройка параметров IPv4 на принтере.
IPv6 Включить IPv6 Вкл.* Выкл. Включить DHCPv6 Вкл. Выкл.* Автоматическая настройка адресов без сохранения состояния Вкл.* Выкл. Адрес сервера DNS Адрес IPv6, назначенный вручную Маршрутизатор IPv6, назначенный вручную Префикс адреса Все адреса IPv6 Все адреса маршрутизаторов IPv6	Включение и настройка параметров IPv6 на принтере.
Сетевой адрес UAA-адрес LAA	Просмотр сетевых адресов.
PCL SmartSwitch Вкл.* Выкл.	Независимо от языка управления принтером по умолчанию принтер автоматически переключается в режим эмуляции PCL при приеме задания на печать, требующего такого переключения. Примечание: Если параметр PCL SmartSwitch отключен, принтер не анализирует поступающие данные и использует язык принтера по умолчанию, указанный в меню «Настройка».
PS SmartSwitch Вкл.* Выкл.	Независимо от языка управления принтером по умолчанию принтер автоматически переключается в режим эмуляции PS при приеме задания на печать, требующего такого переключения. Примечание: Если параметр PS SmartSwitch отключен, принтер не анализирует поступающие данные и использует язык принтера по умолчанию, указанный в меню «Настройка».

Элемент меню	Описание
Буферизация заданий Вкл. Выкл.*	Временное сохранение заданий на печать на жестком диске или интеллектуальном накопителе (ISD) перед печатью. Примечание: Этот элемент меню отображается только при наличии установленного жесткого диска или ISD.
Двоичный PS-Mac Авто* Вкл. Выкл.	Настройка на принтере обработки двоичных заданий на печать PostScript с компьютеров Macintosh. Примечания. <ul style="list-style-type: none"> • При выборе значения «Вкл.» выполняется обработка заданий на печать PostScript с несформированными двоичными данными. • При выборе значения «Выкл.» выполняется фильтрация заданий на печать с применением стандартного протокола.

Wi-Fi Direct

Примечание: Это меню доступно только в случае подключения принтеров к сети Wi-Fi или для принтеров, оснащенных адаптером беспроводной сети.

Элемент меню	Описание
Включить Wi-Fi Direct Вкл. Выкл.*	Настройка прямого подключения принтера к устройствам с поддержкой Wi-Fi.
Имя Wi-Fi Direct	Указание имени сети Wi-Fi Direct.
Пароль Wi-Fi Direct	Настройка пароля для аутентификации и проверки подлинности пользователей соединения Wi-Fi.
Показать пароль на странице настройки Выкл. Вкл.*	Включение отображения «Пароля Wi-Fi Direct» на «Странице сетевых параметров».
Номер предпочтительного канала 1–11 Автовыбор*	Настройка предпочтительного канала сети Wi-Fi.
IP-адрес владельца группы	Определение IP-адреса владельца группы.
Автоматически принимать запросы Push Button Выкл.* Вкл.	Автоматический прием запросов на подключение к сети. Примечание: Автоматический прием запросов небезопасен.
Примечание: Звездочкой (*) отмечены заводские настройки по умолчанию.	

Управление мобильными сервисами

Элемент меню	Описание
Включить печать через протокол IPP Вкл.* Выкл.	Разрешение печати с мобильных устройств с использованием протокола печати через Интернет (IPP).
Включить передачу факсов через протокол IPP Вкл.* Выкл.	Разрешение отправки факсов с использованием протокола печати через Интернет (IPP).
Включить функцию «IPP через USB» Вкл.* Выкл.	Разрешение заданий на печать или сканирование с помощью подключения через интерфейс USB.
Включить сканирование Вкл.* Выкл.	Разрешение сканирования с использованием протокола ESCL.
Включить обнаружение Mopria Вкл.* Выкл.	Разрешение обнаружения принтера устройствами с поддержкой Mopria.
Примечание: Звездочкой (*) отмечены заводские настройки по умолчанию.	

Ethernet

Элемент меню	Описание
Скорость передачи по сети	Отображение скорости активного адаптера сети.
IPv4 Включить DHCP (Вкл.)* Указание статического IP-адреса	Настройка параметров IPv4.
IPv6 Включить IPv6 (Вкл.)* Включить DHCPv6 (Выкл.)* Автоматическая настройка адресов без сохранения состояния (Вкл.)* Адрес сервера DNS Адрес IPv6, назначенный вручную Маршрутизатор IPv6, назначенный вручную Префикс адреса (64*) Все адреса IPv6 Все адреса маршрутизаторов IPv6	Настройка параметров IPv6.
Сетевой адрес UAA-адрес LAA	Указание сетевого адреса.
Примечание: Звездочкой (*) отмечены заводские настройки по умолчанию.	

Элемент меню	Описание
PCL SmartSwitch Выкл. Вкл.*	Независимо от языка управления принтером по умолчанию принтер автоматически переключается в режим эмуляции PCL при приеме задания на печать, требующего такого переключения. Примечание: Если этот параметр отключен, принтер не анализирует поступающие данные и использует язык принтера по умолчанию, указанный в меню «Настройка».
PS SmartSwitch Выкл. Вкл.*	Независимо от языка управления принтером по умолчанию принтер автоматически переключается в режим эмуляции PostScript при приеме задания на печать, требующего такого переключения. Примечание: Если этот параметр отключен, принтер не анализирует поступающие данные и использует язык принтера по умолчанию, указанный в меню «Настройка».
Буферизация заданий Выкл.* Вкл.	Временное сохранение заданий на печать на жестком диске или интеллектуальном накопителе (ISD) перед печатью. Примечание: Этот элемент меню отображается только при наличии установленного жесткого диска или ISD.
Двоичный PS-Mac Автовыбор* Вкл. Выкл.	Настройка принтера для обработки двоичных заданий на печать PostScript с компьютеров Macintosh. Примечания. <ul style="list-style-type: none"> • Автовыбор — принтер обрабатывает задания на печать, полученные с компьютеров с операционной системой Windows или Macintosh. • При выборе значения Выкл. выполняется фильтрация заданий на печать в формате PostScript с применением стандартного протокола.
Энергосбережение Ethernet Вкл. Выкл. Автовыбор*	Уменьшение энергопотребления, когда принтер не получает данных по сети Ethernet.
Примечание: Звездочкой (*) отмечены заводские настройки по умолчанию.	

TCP/IP

Примечание: Это меню отображается только в сетевых принтерах или принтерах, подключенных к серверам печати.

Элемент меню	Описание
Задать имя узла	Настройка имени текущего хоста TCP/IP.
Имя домена	Настройка имени домена.
Разрешить DHCP/BOOTP обновлять сервер NTP Вкл.* Выкл.	Разрешение клиентам DHCP и BOOTP обновлять настройки NTP принтера.
Имя нулевой конфигурации	Указание имени службы для нулевой конфигурации сети.
Примечание: Звездочкой (*) отмечены заводские настройки по умолчанию.	

Элемент меню	Описание
Включить авто IP-адрес Выкл. Вкл.*	Автоматическое назначение IP-адреса.
Адрес сервера DNS	Указание адреса текущего сервера DNS (Domain Name System).
Адрес резервного DNS	Указание адресов резервных серверов DNS.
Адрес резервного DNS 2	
Адрес резервного DNS 3	
Порядок поиска в доменах	Указание списка имен доменов для поиска принтера и ресурсов, которые находятся в разных доменах в сети.
Включить DDNS Выкл.* Вкл.	Обновление настроек динамического DNS.
DDNS TTL	Указание настроек текущего DDNS.
TTL по умолчанию	
Время обновления DDNS	
Включить mDNS Выкл. Вкл.*	Обновление настроек многоадресного DNS.
Адрес сервера WINS	Указание адреса сервера для WINS (Windows Internet Name Service).
Включить BOOTP Выкл.* Вкл.	Разрешение BOOTP назначать IP-адрес принтера.
Список серверов с ограниченным доступом	Указание IP-адресов, разрешенных для обмена данными с принтером по протоколу TCP/IP. Примечания. <ul style="list-style-type: none"> • В качестве разделителя IP-адресов используйте запятую. • Можно добавить до 50 IP-адресов. • Этот элемент меню доступен только на некоторых моделях принтеров.
Параметры списка серверов с ограниченным доступом Блокировать все порты* Блокировать только печать Блокировать только печать и HTTP	Указание настройки доступа для IP-адресов, которые не входят в список. Примечание: Этот элемент меню доступен только на некоторых моделях принтеров.
MTU 256–1500 Ethernet (1500*)	Указание максимального размера передаваемого блока данных (MTU) для TCP-подключений.
Raw Print Port 1-65535 (9100*)	Указание номера порта для печати в режиме Raw на принтерах, подключенных по сети.
Примечание: Звездочкой (*) отмечены заводские настройки по умолчанию.	

Элемент меню	Описание
Максимальная скорость передачи данных для исходящего трафика Выкл.* Вкл.	Настройка максимальной скорости передачи данных принтера. Примечание: Если этот параметр включен, для него устанавливается значение 100–1 000 000 Кбит/сек.
Поддержка TLS Включить TLSv1.0 (Выкл.) Включить TLSv1.1 (Выкл.*) Включить TLSv1.2 (Вкл.*)	Включение протокола TLS (Transport Layer Security).
Список алгоритмов шифрования SSL	Указание алгоритмов шифрования, используемых для соединений SSL или TLS.
Список алгоритмов шифрования SSL TLSv1.3	Указание конкретной строки шифрования, которая будет использоваться для TLSv1.3.
Примечание: Звездочкой (*) отмечены заводские настройки по умолчанию.	

SNMP

Примечание: Это меню отображается только на сетевых моделях и принтерах, подсоединенных к серверам печати.

Элемент меню	Описание
SNMP версий 1 и 2c Включено Выкл. Вкл.* Разрешить управление по SNMP Выкл. Вкл.* Включить PPM MIB Выкл. Вкл.* Сообщество SNMP	Настройка простого протокола сетевого администрирования (SNMP) версий 1 и 2c для установки драйверов печати и приложений.
Примечание: Звездочкой (*) отмечены заводские настройки по умолчанию.	

Элемент меню	Описание
SNMP версии 3 Включено Выкл. Вкл.* Контекстное имя Указание учетных данных для чтения/записи Имя пользователя Пароль для проверки подлинности Пароль конфиденциальности Указание учетных данных только для чтения Имя пользователя Пароль для проверки подлинности Пароль конфиденциальности Хэш аутентификации MD5 SHA1* Минимальный уровень аутентификации Без аутентификации, без конфиденциальности Аутентификация, без конфиденциальности Аутентификация, конфиденциальность* Алгоритм конфиденциальности DES AES-128*	Настройка протокола SNMP версии 3 для установки и обновления защиты принтера.
Примечание: Звездочкой (*) отмечены заводские настройки по умолчанию.	

IPSec

Примечание: Это меню отображается только на сетевых моделях и принтерах, подсоединенных к серверам печати.

Элемент меню	Описание
Включить IPSec Выкл.* Вкл.	Включение протокола Интернет-безопасности (IPSec).
Базовая конфигурация По умолчанию* Совместимость С защитой	Установка базовой конфигурации IPSec. Примечание: Это меню отображается, только когда для параметра Включить IPSec задано Вкл..
Предложение в поле DH (алгоритм Диффи-Хеллмана) Group modp2048 (14)* modp3072 (15) modp4096 (16) modp6144 (17)	Установка базовой конфигурации IPSec. Примечание: Этот параметр меню отображается только при установке для параметра Базовая конфигурация значения Совместимость.
Примечание: Звездочкой (*) отмечены заводские настройки по умолчанию.	

Элемент меню	Описание
Предлагаемый метод шифрования 3DES AES*	Установка метода шифрования. Примечание: Этот параметр меню отображается только при установке для параметра Базовая конфигурация значения Совместимость.
Предлагаемый способ аутентификации SHA1 SHA256* SHA512	Установка метода аутентификации. Примечание: Этот параметр меню отображается только при установке для параметра Базовая конфигурация значения Совместимость.
Срок службы IKE SA (часы) 1 2 4 8 24*	Указание срока действия IKE SA. Примечание: Этот параметр меню отображается только при установке для параметра Базовая конфигурация значения С защитой.
Срок службы IPSec SA (часы) 1 2 4 8* 24	Указание срока действия IPSec SA. Примечание: Этот параметр меню отображается только при установке для параметра Базовая конфигурация значения С защитой.
Серт. устройства IPsec	Указание сертификата IPsec. Примечание: Это меню отображается, только когда для параметра Включить IPsec задано Вкл..
Подключения, в которых для проверки подлинности используется общий ключ Хост [x]	Настройка подключений принтера с проверкой подлинности. Примечание: Эти параметры меню отображаются, только когда для параметра Включить IPsec задано Вкл..
Сертификация соединений с проверкой подлинности Хост [x] Адрес[/подсеть]	
Примечание: Звездочкой (*) отмечены заводские настройки по умолчанию.	

802.1x

Примечание: Это меню отображается только в сетевых принтерах или принтерах, подключенных к серверам печати.

Элемент меню	Описание
Активно Выкл.* Вкл.	Разрешение принтеру устанавливать соединение с сетями, требующими проверки подлинности перед предоставлением доступа.
Примечание: Звездочкой (*) отмечены заводские настройки по умолчанию.	

Элемент меню	Описание
Проверка подлинности 802.1x Имя устройства для входа Пароль устройства для входа Проверять сертификат сервера (Вкл.*) Включить регистрацию событий (Выкл.*) Сертификат устройства 802.1x	Настройка параметров проверки подлинности для соединения 802.1x.
Механизмы проверки подлинности EAP-MD5 (Вкл.*) EAP-MSCHAPv2 (Вкл.*) LEAP (Вкл.*) PEAP (Вкл.*) EAP-TLS (Вкл.*) EAP-TTLS (Вкл.*) Метод проверки подлинности TTLS (MSCHAPv2*)	Настройка допустимых механизмов проверки подлинности для соединения 802.1x.
Примечание: Звездочкой (*) отмечены заводские настройки по умолчанию.	

Конфигурация LPD

Примечание: Это меню отображается только на сетевых моделях и принтерах, подсоединенных к серверам печати.

Пункт меню	Описание
Время ожидания LPD 0-65535 сек. (90*)	Установка времени ожидания остановки службы Line Printer Daemon (LPD) при зависших или недопустимых заданиях печати.
Баннерная страница LPD Выкл.* Вкл.	Печать баннерной страницы для всех заданий печати LPD. Примечание: Баннерная страница — это первая страница задания печати, используемая в качестве разделителя заданий печати и определения автора запроса задания на печать.
Последняя страница LPD Выкл.* Вкл.	Печать последней страницы для всех заданий печати LPD. Примечание: Последняя страница — это завершающая страница задания на печать.
Преобраз. возврата каретки LPD Выкл.* Вкл.	Включение преобразования возврата каретки. Примечание: Возврат каретки — это механизм, который дает принтеру команду переместить курсор в первое положение на той же строке.
Примечание: Звездочкой (*) отмечены заводские настройки по умолчанию.	

Настройки HTTP/FTP

Элемент меню	Описание
Прокси IP-адрес прокси HTTP IP-порт для HTTP по умолчанию IP-адрес прокси FTP IP-порт для FTP по умолчанию Проверка подлинности Имя пользователя Пароль Локальные домены	Настройка параметров серверов HTTP и FTP.
Другие параметры Включить сервер HTTP (Вкл.*)	Получение доступа к веб-серверу Embedded Web Server для мониторинга и управления принтером.
Другие параметры Включить HTTPS (Вкл.*)	Включение протокола защищенной передачи гипертекста (HTTPS), чтобы зашифровать передачу данных на сервер печати и с него.
Другие параметры Принудительные подключения по протоколу HTTPS (Выкл.*)	Принудительное использование принтером подключений HTTPS.
Другие параметры Включить FTP/TFTP (Вкл.*)	Отправка файлов с помощью FTP/TFTP.
Другие параметры Сертификат устройства HTTPS (По умолчанию*)	Просмотр сертификата устройства HTTP, используемого на принтере.
Другие параметры Время ожидания запросов HTTP/FTP (30*)	Указание времени до отсоединения от сервера.
Другие параметры Число попыток запросов HTTP/FTP (3*)	Указание количества повторных попыток соединения с сервером HTTP/FTP.
Примечание: Звездочкой (*) отмечены заводские настройки по умолчанию.	

ThinPrint

Элемент меню	Описание
Включить ThinPrint Выкл.* Вкл.	Печать фото с помощью ThinPrint.
Номер порта 4000-4999 (4000*)	Настройка номера порта сервера ThinPrint.
Скорость передачи данных (бит в секунду) 100-1000000 (0*)	Настройка скорости передачи данных в среде ThinPrint.
Размер пакета (кбайт) 0-64000 (0*)	Указание размера пакета для передачи данных.
Примечание: Звездочкой (*) отмечены заводские настройки по умолчанию.	

Порт USB

Элемент меню	Описание
PCL SmartSwitch Выкл. Вкл.*	<p>Если этот режим включен, независимо от языка управления принтером по умолчанию принтер переключается в режим эмуляции PCL при приеме через порт USB задания на печать, требующего такого переключения.</p> <p>Примечание: Если этот параметр отключен, принтер не анализирует поступающие данные и использует язык принтера по умолчанию, указанный в меню «Настройка».</p>
PS SmartSwitch Выкл. Вкл.*	<p>Если этот режим включен, независимо от языка управления принтером по умолчанию принтер переключается в режим эмуляции PostScript при приеме через порт USB задания на печать, требующего такого переключения.</p> <p>Примечание: Если этот параметр отключен, принтер не анализирует поступающие данные и использует язык принтера по умолчанию, указанный в меню «Настройка».</p>
Буферизация заданий Выкл.* Вкл.	<p>Временное сохранение заданий на печать на жестком диске или интеллектуальном накопителе (ISD) перед печатью.</p> <p>Примечание: Этот элемент меню отображается только при наличии установленного жесткого диска или ISD.</p>
Двоичный PS-Мас Автовыбор* Вкл. Выкл.	<p>Настройка принтера для обработки двоичных заданий на печать PostScript с компьютеров Macintosh.</p> <p>Примечания.</p> <ul style="list-style-type: none"> • Автовыбор — принтер обрабатывает задания на печать, полученные с компьютеров с операционной системой Windows или Macintosh. • При выборе значения «Выкл.» выполняется фильтрация заданий на печать в формате PostScript с применением стандартного протокола.
Включить порт USB Выкл. Вкл.*	<p>Включение порта USB на передней панели.</p>
<p>Примечание: Звездочкой (*) отмечены заводские настройки по умолчанию.</p>	

Ограничение доступа к внешней сети

Элемент меню	Описание
Ограничение доступа к внешней сети Выкл.* Вкл.	<p>Ограничение доступа к сетевым узлам.</p>
Адрес внешней сети	<p>Указание сетевых адресов с ограниченным доступом.</p>
Адрес электронной почты для уведомлений	<p>Указание адреса электронной почты для отправки уведомления о зарегистрированных событиях.</p>
Частота команды ping 1–300 (10*)	<p>Указание интервала сетевого запроса в секундах.</p>
Тема	<p>Указание темы и текста сообщения уведомления электронной почты.</p>
Сообщение	
<p>Примечание: Звездочкой (*) отмечены заводские настройки по умолчанию.</p>	

Безопасность

Методы входа

Управление правами

Элемент меню	Описание
<p>Доступ к функциям</p> <ul style="list-style-type: none"> Доступ к адресной книге в приложениях Изменить адресную книгу Управление ярлыками Создать профили Управление закладками Печать с флеш-накопителя Цветная печать с флеш-накопителя Сканирование на флеш-накопитель Функция копирования Печать цветных копий Выпадение цвета Функция эл. почты Функция факса Функция FTP Не задерживать отложенные факсы Доступ к отложенным заданиям Использовать профили Отменить задания на устройстве Изменить язык Протокол IPP Удаленный запуск сканирования Ч/б печать Цветная печать Сетевая папка — Сканирование Жесткий диск — Печать Жесткий диск — Цветная печать Жесткий диск — Сканирование 	<p>Управление доступом к функциям принтера.</p> <p>Примечание: Некоторые элементы меню отображаются только при наличии установленного жесткого диска или интеллектуального накопителя.</p>
<p>Административные меню</p> <ul style="list-style-type: none"> Меню «Безопасность» Меню «Сеть/Порты» Меню «Бумага» Меню «Отчеты» Меню настройки функций Меню «Расходные материалы» Меню «Дополнительная плата» Меню SE Меню «Устройство» 	<p>Управление доступом к параметрам меню принтера.</p>

Элемент меню	Описание
Управление устройствами Удаленное управление Обновления микропрограммного обеспечения Настройка приложений Блокировка панели управления Доступ к Embedded Web Server Импорт/экспорт всех параметров Очистка при простое Регистрация в облачных сервисах	Управление доступом к параметрам управления принтера.
Приложения Новые приложения Показ слайдов Изменить фон Заставка Копия карточки Центр сканирования Центр сканирования Пользовательский[x]	Управление доступом к приложениям принтера.

Локальные аккаунты

Пункт меню	Описание
Управление группами/правами Добавить группу Импортировать параметры управления доступом Доступ к функциям Административные меню Упр. устройствами Прил Все пользователи Импортировать параметры управления доступом Доступ к функциям Административные меню Упр. устройствами Прил Администратор	Управление доступом групп или пользователей к функциям принтера, приложениям и параметрам безопасности.

Пункт меню	Описание
Добавить пользователя Имя пользователя/пароль Имя пользователя Пароль PIN-код	Создание локальных учетных записей для управления доступом к функциям принтера.
Учетные записи с именем пользователя/паролем Добавить пользователя	
Учетные записи с именем пользователя Добавить пользователя	
Учетные записи с паролем Добавить пользователя	
Учетные записи с PIN Добавить пользователя	

Методы входа по умолчанию

Примечание: Это меню отображается только при настройке параметров в меню Локальные аккаунты.

Пункт меню	Описание
Панель управления Имя пользователя/пароль Имя пользователя Пароль PIN-код	Указание метода входа по умолчанию для доступа к панели управления.
Браузер Имя пользователя/пароль Имя пользователя Пароль PIN-код	Указание метода входа по умолчанию для доступа к браузеру.

График устройств USB

Элемент меню	Описание
Графики Добавить новый график	Планирование доступа к переднему порту USB.

Журнал проверки безопасности

Элемент меню	Описание
Включить проверку Выкл.* Вкл.	Запись событий в журнал проверки безопасности и удаленный системный журнал.
Включить удаленный системный журнал Выкл.* Вкл.	Отправка журналов проверки на удаленный сервер.
Удаленный сервер Syslog	Указание сервера удаленного системного журнала.
Порт удаленного Syslog 1-65535 (514*)	Указание порта удаленного системного журнала.
Удаленный метод Syslog Обычный UDP* Stunnel	Указание метода системного журнала для передачи зарегистрированных событий на удаленный сервер.
Функция удаленного системного журнала 0 - сообщения ядра 1 - сообщения уровня пользователя 2 - почтовая система 3 - сист. демоны 4 - сообщения безопасности/авторизации* 5 - сообщения, созданные системными журналами 6 - подсистема построения принтера 7 - подсистема новостей сети 8 - подсистема UUCP 9 - демон часов 10 - сообщения безопасности/авторизации 11 - демон FTP 12 - подсистема NTP 13 - регист. проверку 14 - регист. предупр. 15 - демон часов 16 - локальное использование 0 (local0) 17 - локальное использование 1 (local1) 18 - локальное использование 2 (local2) 19 - локальное использование 3 (local3) 20 - локальное использование 4 (local4) 21 - локальное использование 5 (local5) 22 - локальное использование 6 (local6) 23 - локальное использование 7 (local7)	Указание кода учреждения, используемого принтером при отправке событий журнала на удаленный сервер.
Примечание: Звездочкой (*) отмечены заводские настройки по умолчанию.	

Элемент меню	Описание
Важность регистрируемых событий 0 - срочное 1 - сообщение 2 - критическая 3 - ошибка 4 - предупреждение* 5 - уведомление 6 - информационное 7 - отладка	Указание уровня приоритета для сообщений и событий журнала.
Дистанционные не зарегистрированные события системного журнала Выкл.* Вкл.	Отправка всех событий, независимо от уровня важности, на удаленный сервер.
Адрес эл. почты администратора	Отправка по электронной почте администратору уведомлений о зарегистрированных событиях.
Отправка по эл. почте уведомления об очистке журнала Выкл.* Вкл.	Отправка по электронной почте уведомления администратору в случае удаления записи из журнала.
Отправка по эл. почте уведомления об упаковке журнала Выкл.* Вкл.	Отправка по электронной почте уведомления администратору в случае заполнения журнала и начала перезаписи самых старых записей.
Регистр.все события Затирать самые старые записи* Отправка файла журнала по эл. почте и удаление всех записей	Решение проблем хранения записей в журнале в случае заполнения выделенной памяти.
Отправка по эл. почте уведомления о % заполнения памяти Выкл.* Вкл.	Отправка по электронной почте уведомления администратору в случае заполнения выделенной памяти журнала.
% зап. для предупр. 1-99 (90*)	
Отправка по эл. почте уведомления об экспорте журнала Выкл.* Вкл.	Отправка по электронной почте уведомления администратору в случае экспорта журнала.
Отправка по эл. почте уведомления об изменении параметров журнала Выкл.* Вкл.	Отправка по электронной почте уведомления администратору при установке значения «Включить проверку».
Регист. концы строк LF (\n)* CR (\r) CRLF (\r\n)	Указание способа завершения каждой строки в файле журнала.
Примечание: Звездочкой (*) отмечены заводские настройки по умолчанию.	

Элемент меню	Описание
Цифр. подпись экспорт. данных Выкл.* Вкл.	Добавление цифровой подписи к каждому экспортируемому файлу журнала.
Очистка журналов	Удалить все журналы проверки.
Журнал экспорта Системный журнал (RFC 5424) Системный журнал (RFC 3164) CSV	Экспорт журнала безопасности на флеш-накопитель.
Примечание: Звездочкой (*) отмечены заводские настройки по умолчанию.	

Ограничения входа в систему

Элемент меню	Описание
Вход в систему не выполнен 1–10 (3*)	Указание количества неудачных попыток входа до блокировки пользователя.
Ошибка временного интервала 1–60 минут (5*)	Указание временного интервала между неудачными попытками входа до блокировки пользователя.
Время блокировки 1–60 минут (5*)	Указание продолжительности блокировки.
Время ожидания удаленного входа в систему 1–120 минут (10*)	Указание времени задержки удаленного входа в систему до автоматического выхода.
Примечание: Звездочкой (*) отмечены заводские настройки по умолчанию.	

Настройка конфиденциальной печати

Элемент меню	Описание
Максимальное количество попыток ввода неверного PIN-кода 2–10	Установка ограничения для ввода неверного PIN-кода. Примечание: По достижении предельного значения выполняется удаление заданий на печать для данного пользователя.
Истечение срока действия конфиденциального задания Выкл.* 1 час 4 часа 24 часа 1 неделя	Настройка времени хранения каждого отложенного задания до его автоматического удаления с жесткого диска или интеллектуального накопителя. Примечание: Отложенные задания могут быть «Конфиденциальными», «С повтором», «С резервированием» или «С проверкой».
Примечание: Звездочкой (*) отмечены заводские настройки по умолчанию.	

Элемент меню	Описание
Истечение срока действия задания на печать с повтором Выкл.* 1 час 4 часа 24 часа 1 неделя	Настройка времени хранения задания на печать, которое требуется повторить.
Истечение срока действия задания на печать с проверкой Выкл.* 1 час 4 часа 24 часа 1 неделя	Настройка времени хранения для печати копии задания, которая выполняется для проверки качества перед печатью оставшихся копий.
Истечение срока действия задания на печать с резервированием Выкл.* 1 час 4 часа 24 часа 1 неделя	Настройка времени хранения заданий в памяти принтера для выполнения печати позднее.
Требуется преобразование всех заданий в отложенные задания печати Выкл.* Вкл.	Настройка на принтере удержания всех заданий на печать.
Сохранить повторяющиеся документы Выкл.* Вкл.	Настройка на принтере сохранения всех документов с одинаковым именем файла.
Примечание: Звездочкой (*) отмечены заводские настройки по умолчанию.	

Шифрование диска

Примечание: Это меню отображается только при наличии установленного жесткого диска или интеллектуального накопителя.

Элемент меню	Описание
Состояние Включено	При наличии установленного накопителя шифрование выполняется автоматически.

Очистка временных файлов данных

Элемент меню	Описание
Сохранено во внутренней памяти Выкл.* Вкл.	Удаление всех файлов, хранящихся в памяти принтера.
Сохранено на жестком диске 1-проходное стирание* 3-проходное стирание 7-проходное стирание	Удаление всех файлов, хранящихся на жестком диске принтера. Примечание: Этот пункт меню отображается только при наличии установленного в принтер жесткого диска.
Примечание: Звездочкой (*) отмечены заводские настройки по умолчанию.	

Параметры решений LDAP

Элемент меню	Описание
Следовать ссылкам LDAP Выкл.* Вкл.	Поиск учетной записи пользователя, вошедшего в систему, в различных серверах домена.
Проверка сертификата LDAP Да Нет*	Включение проверки сертификатов LDAP.

Разное

Элемент меню	описание
Защищенные функции Показ* Скрыть	Отображение всех функций, защищенных службами контроля доступа (FAC), независимо от прав доступа пользователя. Примечание: При выборе значения «Скрыть» отображаются только функции, защищенные службами контроля доступа (FAC), к которым пользователь имеет доступ.
Полномочия печати Выкл.* Вкл.	Разрешение пользователю войти в систему перед выполнением печати.
Логин полномочий печати по умолчанию Имя пользователя/пароль* Имя пользователя	Настройка имени пользователя по умолчанию для параметра «Полномочия печати».
Перемишка сброса параметров безопасности Включить доступ учетной записи "Гость"* Не влияет	Настройка прав доступа пользователя к принтеру. Примечания. <ul style="list-style-type: none"> • Настройка «Включить доступ учетной записи "Гость"» предоставляет любому пользователю доступ ко всем функциям принтера. • Настройка «Не влияет» может сделать доступ к принтеру невозможным при отсутствии необходимых сведений безопасности.
Примечание: Звездочкой (*) отмечены заводские настройки по умолчанию.	

Элемент меню	описание
Сбросить режимы устройства Разрешить с FAC Разрешить* Не разрешать	Настройка прав доступа пользователя к элементам меню Очистка при простое.
Использовать интеллектуальный накопитель для пользовательских данных Выкл. Вкл.*	Включение интеллектуального накопителя для хранения пользовательских данных.
Минимальная длина пароля 0–32 (0*)	Указание длины пароля.
Включить отображение пароля/PIN-кода Выкл.* Вкл.	Отображение пароля или персонального идентификационного номера.
Примечание: Звездочкой (*) отмечены заводские настройки по умолчанию.	

Службы Cloud

Регистрация в облачных сервисах

Элемент меню	Описание
Просмотреть дополнительную информацию	Просмотр дополнительных сведений об использовании Lexmark Cloud Services.
Включить соединение с Lexmark Cloud Services Выкл.* Вкл.	Включение соединения с Lexmark Cloud Services на принтере.
Просмотреть текущее состояние	Просмотр состояния подключения принтера к Lexmark Cloud Services.
Примечание: Звездочкой (*) отмечены заводские настройки по умолчанию.	

Отчеты

Страница настроек меню

Пункт меню	Описание
Страница настроек меню	Печать отчета, содержащего меню принтера.

Устройство

Элемент меню	Описание
Информация об устройстве	Печать отчета, содержащего сведения о принтере.
Статистика устройства	Печать отчета об использовании принтера и состоянии расходных материалов.
Список профилей	Печать списка профилей, сохраненных в принтере.
Отчет по устройству	Печать отчета диагностического инструмента по устранению проблем с печатью. Примечание: Во избежание обрезки содержимого распечатайте отчет на бумаге формата Letter или A4.

Печать

Элемент меню	Описание
Печать шрифтов Шрифты PCL Шрифты PS	Печать образцов и информации о шрифтах, доступных для каждого языка принтера.
Печать демонстрационной страницы Демонстрационная страница	Печать страницы, демонстрирующей возможности принтера и поддерживаемых решений.
Печать каталога	Печать данных о ресурсах, хранящихся на флеш-накопителе, жестком диске или интеллектуальном накопителе (ISD). Примечание: Этот элемент меню отображается только при наличии установленного флеш-накопителя, жесткого диска или ISD.

Ярлыки

Элемент меню	Описание
Все ярлыки	Примечание: Значение «Ярлыки факсов» отображается только при наличии установленного факса.
Ярлыки факсов	
Ярлыки копирования	
Ярлыки электронной почты	
Ярлыки FTP	
Ярлыки сетевой папки	

Факс

Примечание: Это меню отображается только в том случае, если настроен факс и для параметра Включить журнал заданий установлено значение Вкл.

Элемент меню	Описание
Журнал заданий факса	Печать отчета о последних 200 заданиях факса.

Элемент меню	Описание
Журнал вызовов факса	Печать отчета о последних 100 вызовах (попытках вызова, принятых и заблокированных вызовах).

Сеть

Пункт меню	Описание
Страница сетевых параметров	Печать страницы, на которой отображаются настроенные сети и параметры беспроводного соединения принтера. Примечание: Этот пункт меню отображается только на сетевых принтерах и принтерах, подключенных к серверам печати.
Подключенные клиенты Wi-Fi Direct	Печать страницы, содержащей список устройств, подключенных к принтеру с помощью Wi-Fi Direct. Примечание: Это меню отображается, только когда для параметра Включить Wi-Fi Direct задано Вкл..

Поиск и устранение неисправностей

Пункт меню	Описание
Печать страниц проверки качества	Печать образцов страниц для выявления и исправления дефектов печати.
Очистка сканера	Распечатайте инструкции по очистке сканера.

Печать Страницы настроек меню

На начальном экране выберите **Параметры > Отчеты > Страница параметров меню**.

Обслуживание принтера

Проверка состояния компонентов и расходных материалов

- 1 На начальном экране нажмите **Состояние/Расходные материалы**.
- 2 Выберите компоненты или расходные материалы, которые необходимо проверить.

Примечание: Этот параметр можно также открыть, коснувшись верхней части начального экрана.

Настройка уведомлений о расходных материалах

- 1 Откройте веб-браузер и в поле адреса введите IP-адрес принтера.

Примечания.

- IP-адрес принтера указан на начальном экране принтера. IP-адрес отображается в виде четырех наборов цифр, разделенных точками, например 123.123.123.123.
- Если используется прокси-сервер, временно отключите его, чтобы обеспечить правильную загрузку веб-страницы.

- 2 Нажмите **Параметры > Устройство > Уведомления**.
- 3 В меню "Расходные материалы" нажмите **Пользовательские уведомления о расходных материалах**.
- 4 Выберите уведомление для каждого расходного материала.
- 5 Примените изменения.

Настройка уведомлений по электронной почте

Настройте на принтере отправку уведомлений по электронной почте при низком уровне расходных материалов, необходимости загрузки или добавления бумаги или замятии бумаги.

- 1 Откройте веб-браузер и в поле адреса введите IP-адрес принтера.

Примечания.

- IP-адрес принтера указан на начальном экране принтера. IP-адрес отображается в виде четырех наборов цифр, разделенных точками, например 123.123.123.123.
- Если используется прокси-сервер, временно отключите его, чтобы обеспечить правильную загрузку веб-страницы.

- 2 Нажмите **Параметры > Устройство > Уведомления > Настройка уведомлений по эл. почте**, а затем настройте параметры.

Примечание: Для получения дополнительной информации о параметрах SMTP обратитесь к поставщику услуг электронной почты.

- 3 Примените изменения.

- 4 Нажмите **Настройка списков адресов и сообщений о неполадках**, а затем настройте параметры.
- 5 Примените изменения.

Просмотр отчетов

- 1 На начальном экране нажмите **Параметры > Отчеты**.
- 2 Выберите отчет, который хотите просмотреть.

Заказ компонентов и расходных материалов

Для заказа расходных материалов в США получите информацию о ближайших уполномоченных дилерах Lexmark по телефону 1-800-539-6275. В других странах и регионах перейдите по адресу www.lexmark.com или обратитесь по месту приобретения принтера.

Примечание: Все оценки срока службы расходных материалов сделаны для печати на обычной бумаге формата Letter или A4.

Предупреждение – Риск повреждения! Несоблюдение условий для поддержки оптимальной производительности принтера или несвоевременная замена деталей и расходных материалов может привести к повреждению принтера.

Использование подлинных компонентов и расходных материалов Lexmark

Принтер Lexmark рассчитан на работу с подлинными компонентами и расходными материалами Lexmark. Использование расходных материалов или деталей сторонних производителей может снизить производительность, надежность или срок службы принтера и его компонентов формирования изображения. Это может также влиять на гарантийные обязательства. Ущерб, возникший в результате использования компонентов и расходных материалов сторонних производителей, не покрывается гарантией. Все указания срока службы предполагают работу с компонентами и расходными материалами Lexmark, результат невозможно предсказать при использовании компонентов и расходных материалов сторонних производителей. Использование компонентов формирования изображения дольше предусмотренного срока службы может повредить принтер Lexmark или связанные компоненты.

Предупреждение – Риск повреждения! Расходные материалы и компоненты, не относящиеся к программе возврата, могут быть сброшены и восстановлены. Тем не менее, гарантийные обязательства производителя не распространяются на какие-либо повреждения, вызванные использованием не оригинальных расходных материалов или компонентов. Сброс счетчиков расходных материалов или компонента без их надлежащего восстановления может стать причиной повреждения принтера. После сброса показаний счетчика расходных материалов или компонента на принтере может отображаться сообщение об ошибке, указывая на присутствие элемента, для которого был выполнен сброс.

Заказ картриджа с тонером

Примечания.

- Расчетный ресурс картриджа указан в соответствии со стандартом ISO/IEC 19798.
- Печать с очень малой областью покрытия в течение продолжительного времени может отрицательно повлиять на фактический ресурс.

Картриджи Lexmark CX730 и Lexmark CX735 в рамках программы возврата

Позиция	Северная Америка	Европа	Остальные страны
Картриджи с тонером в рамках программы возврата			
Голубой	71C10C0	71C20C0	71C80C0
Пурпурный	71C10M0	71C20M0	71C80M0
Желтый	71C10Y0	71C20Y0	71C80Y0
Черный	71C10K0	71C20K0	71C80K0
Картриджи с тонером повышенной емкости в рамках программы возврата¹			
Голубой	71C1HC0	71C2HC0	71C8HC0
Пурпурный	71C1HM0	71C2HM0	71C8HM0
Желтый	71C1HY0	71C2HY0	71C8HY0
Черный	71C1HK0	71C2HK0	71C8HK0
Картриджи с тонером сверхвысокой емкости в рамках программы возврата²			
Голубой	81C1XC0	81C2XC0	81C8XC0
Пурпурный	81C1XM0	81C2XM0	81C8XM0
Желтый	81C1XY0	81C2XY0	81C8XY0
Черный	81C1XK0	81C2XK0	81C8XK0
¹ Поддерживается только моделью принтера Lexmark CX730. ² Поддерживается только моделью принтера Lexmark CX735. Для получения дополнительной информации о странах в каждом регионе перейдите по адресу www.lexmark.com/regions .			

Картриджи с тонером повышенной емкости Lexmark CX730

Позиция	Все страны
Голубой	71C0H20
Пурпурный	71C0H30
Желтый	71C0H40
Черный	71C0H10

Карtridge с тонером сверхвысокой емкости Lexmark CX735

Позиция	Все страны
Голубой	81C0X20
Пурпурный	81C0X30
Желтый	81C0X40
Черный	81C0X10

Карtridge с тонером Lexmark XC4342 и Lexmark XC4352

Позиция	Все страны
Голубой	24B7515
Пурпурный	24B7516
Желтый	24B7517
Черный	24B7518

Заказ узла формирования черно-белого изображения

Элемент	Номер по каталогу
Узел формирования черно-белого изображения	71C0Z10

Заказ блока формирования цветного изображения

Элемент	Номер по каталогу
Блок формирования цветного изображения	71C0Z50

Заказ контейнера для отработанного тонера

Элемент	Номер по каталогу
Контейнер для отработанного тонера	71C0W00

Заказ комплекта для обслуживания термоблока**Примечания.**

- При использовании определенных типов бумаги требуется более частая замена комплекта для обслуживания.
- Узел разделителя, термоблок и узел ролика захвата включены в комплект для обслуживания, но их также можно заказывать по отдельности и производить замену по мере необходимости.
- Для получения дополнительной информации о замене комплекта для обслуживания см. прилагаемую к нему документацию.

Элемент	Номер по каталогу
Комплект для обслуживания термоблока, 110–120 В	41X3882
Комплект для обслуживания термоблока, 220–240 В	41X3883
Комплект для обслуживания термоблока, 100 В	41X3884
Комплект для обслуживания термоблока, 115 В (узкие носители)*	41X4511

* Поддерживается только в Lexmark CX737 и требуется исключительно для этой модели.

Замена компонентов и расходных материалов

Замена картриджа с тонером

1 Откройте дверцу В.

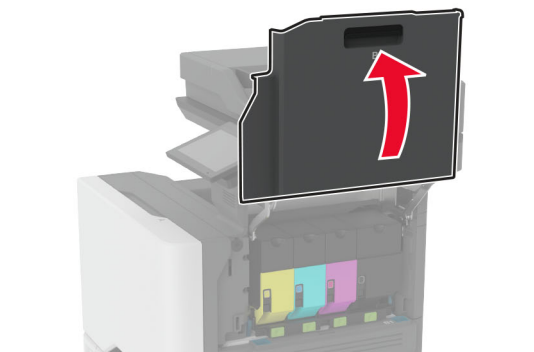
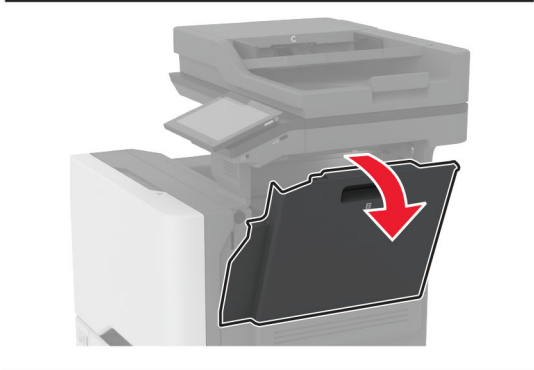
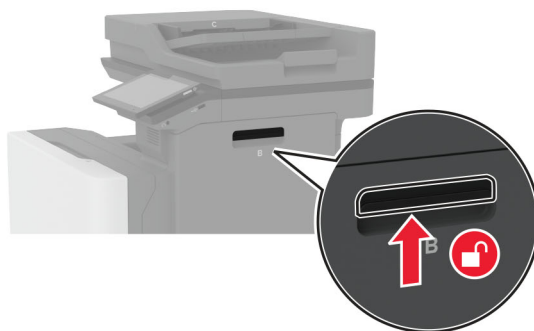

2 Извлеките использованный картридж с тонером.

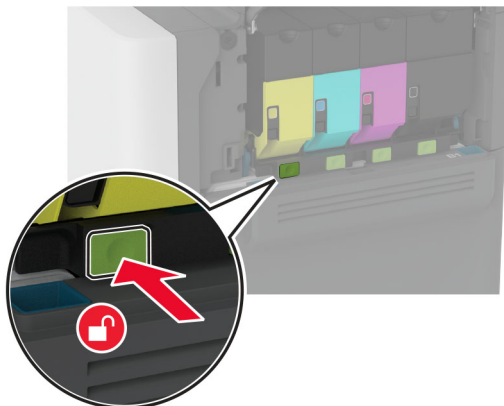

3 Извлеките новый картридж с тонером из упаковки.

4 Установите новый картридж с тонером.

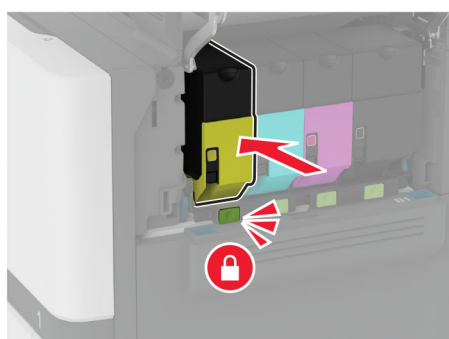
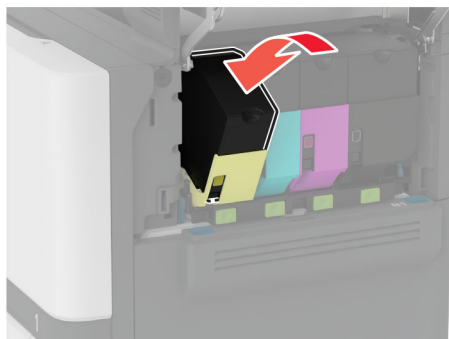

5 Закройте дверцу В.

Замена узла формирования черно-белого изображения

1 Откройте дверцу В.

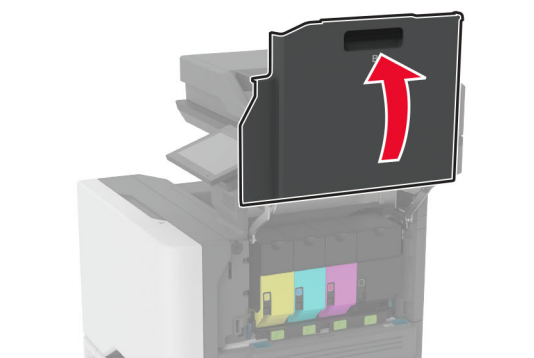
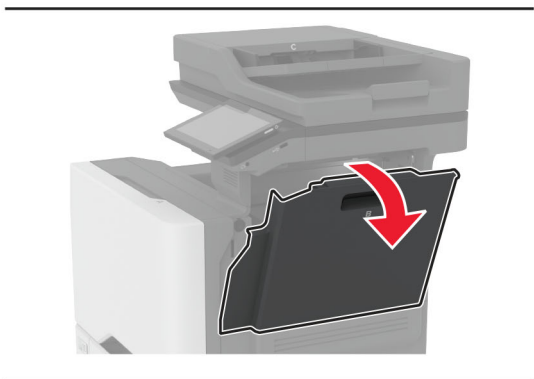
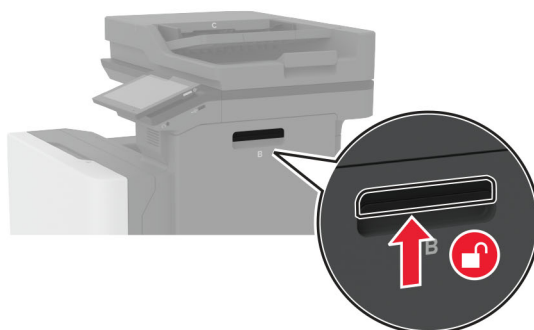

2 Извлеките контейнер для отработанного тонера.

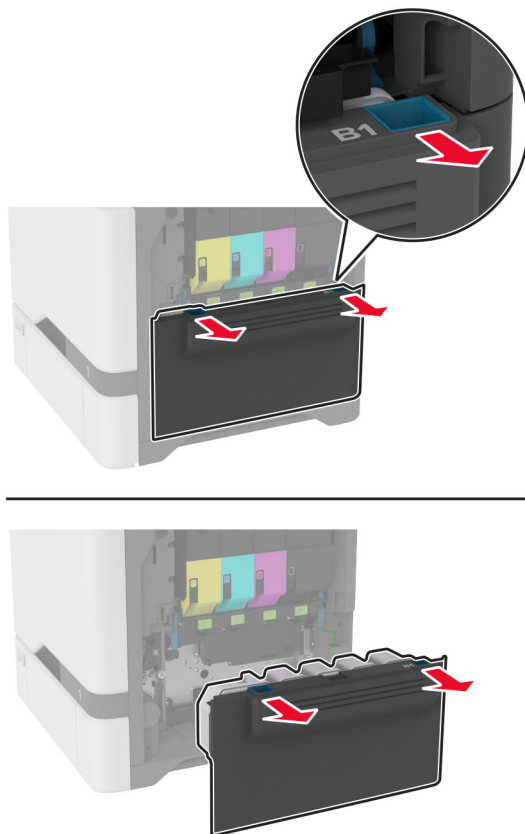

Примечание: Чтобы избежать высыпания тонера, поставьте контейнер вертикально.

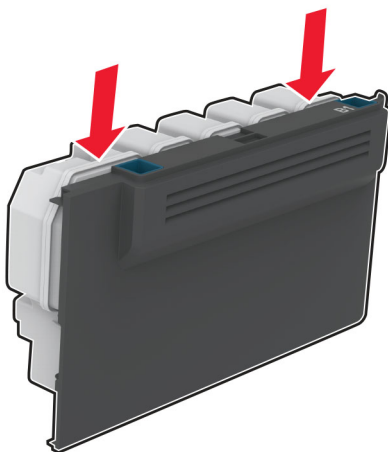

3 Извлеките картриджи с тонером.

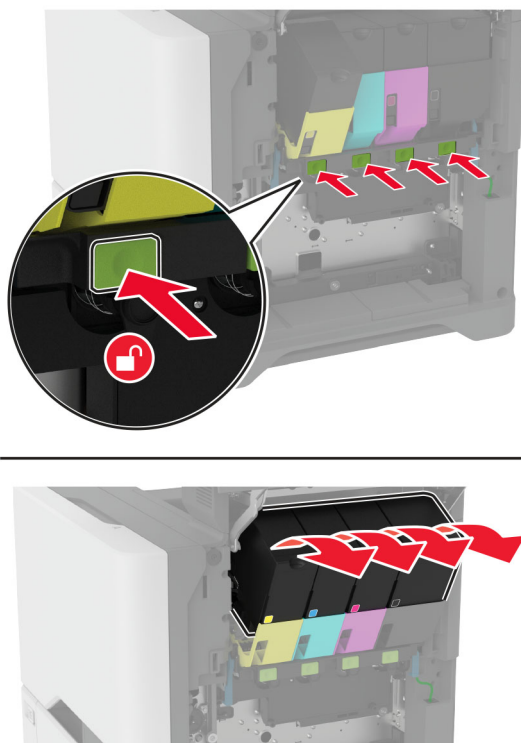

4 Отсоедините кабель блока формирования изображения.

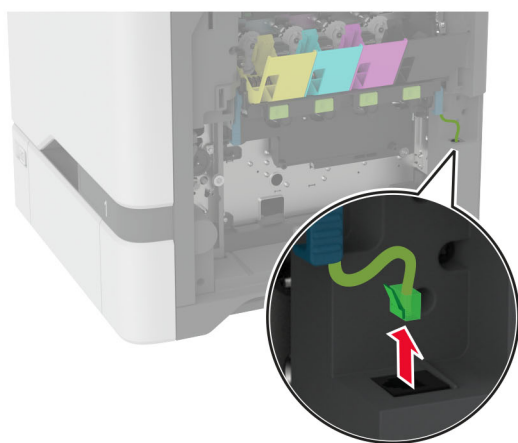
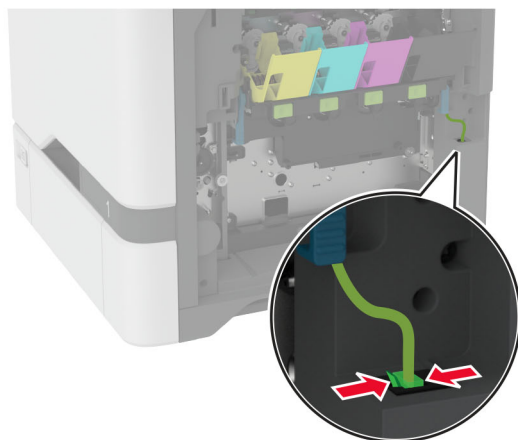

5 Извлеките блок формирования изображения.

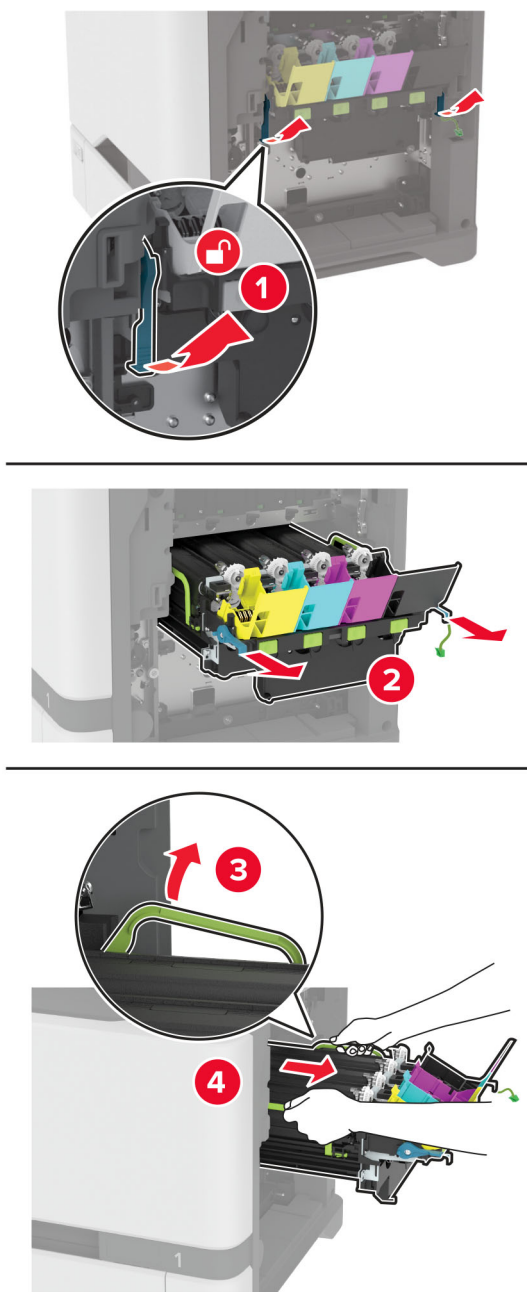

Примечание: Чтобы не поцарапать блок формирования изображения и не повредить фотобарабан, поместите блок формирования изображения в приподнятое положение.

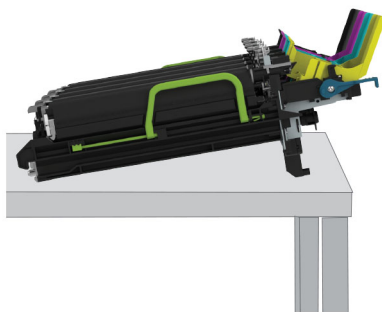

6 Извлеките старый узел формирования черно-белого изображения.

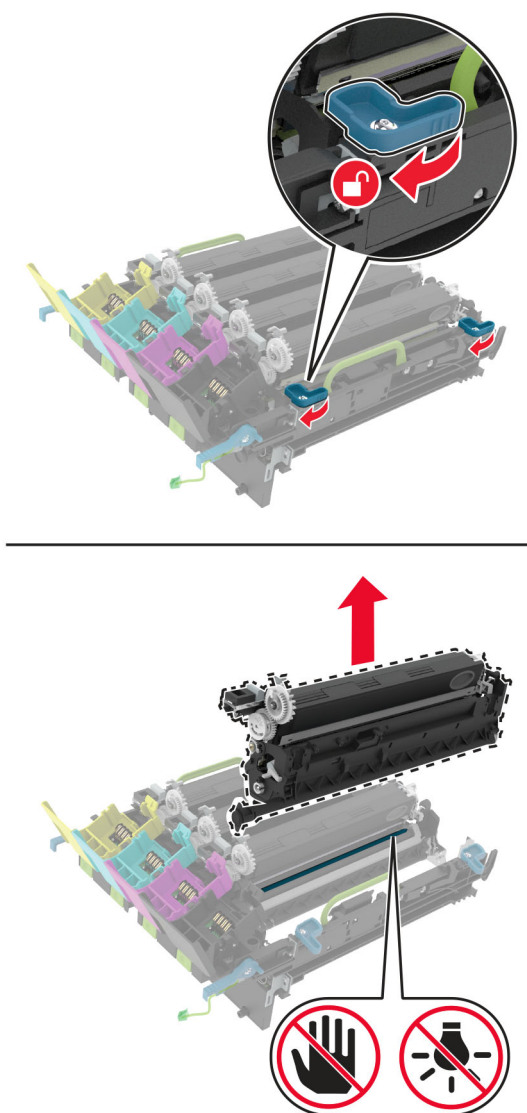

Предупреждение – Риск повреждения! Не оставляйте модуль фотопроводника под воздействием света дольше 10 минут. Длительное воздействие света может привести к снижению качества печати.

Предупреждение – Риск повреждения! Не прикасайтесь к блестящему фотобарабану под блоком формирования изображения. Это может повлиять на качество заданий на печать.

- 7 Извлеките новый узел формирования черно-белого изображения из упаковки.
- 8 Установите новый узел формирования черно-белого изображения в блок формирования изображения.

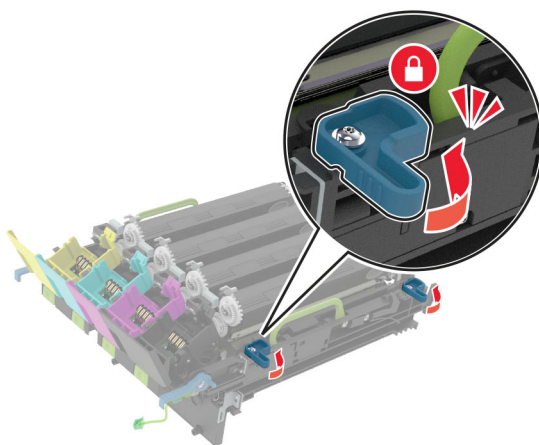
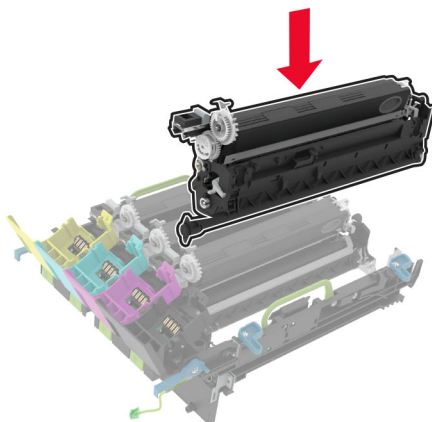

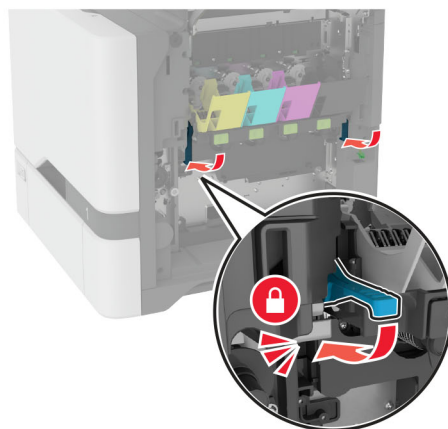
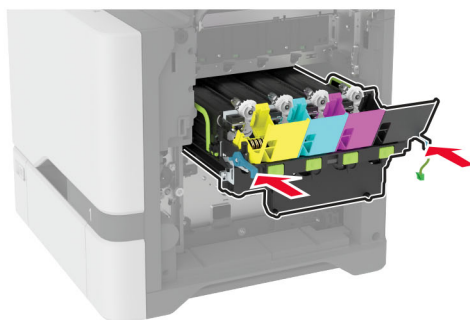
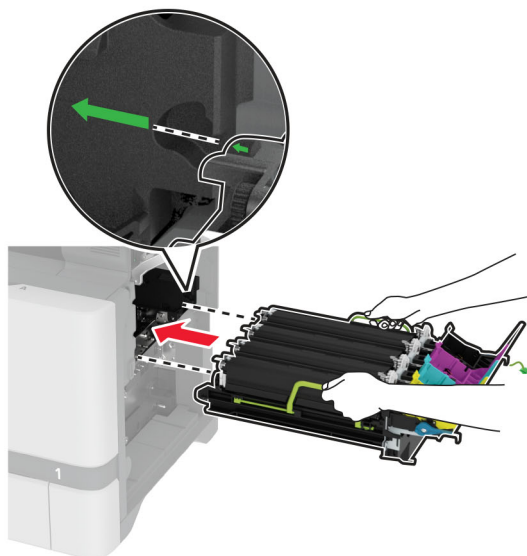
9 Установите блок формирования изображения.

10 Подсоедините кабель блока формирования изображения.

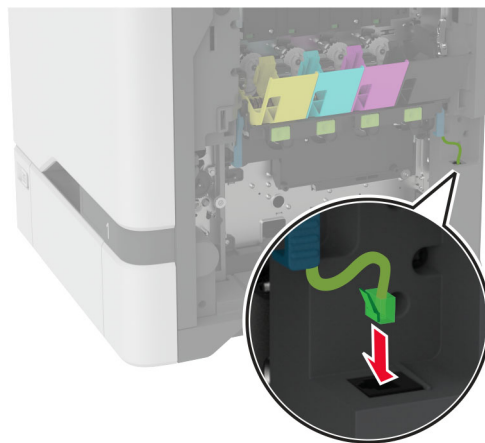

11 Установите контейнер для отработанного тонера.

12 Вставьте картриджи с тонером.

13 Закройте дверцу В.

Замена блока формирования цветного изображения

1 Откройте дверцу В.

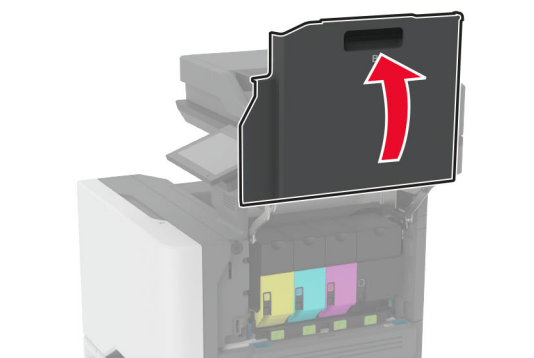
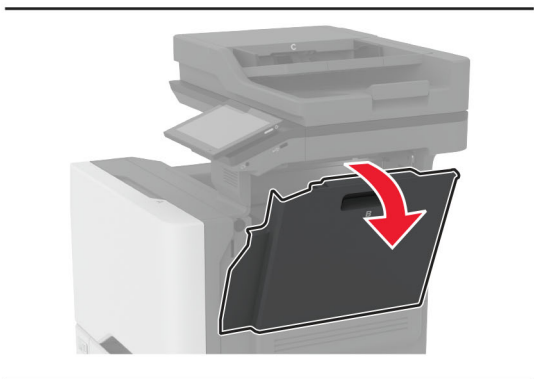
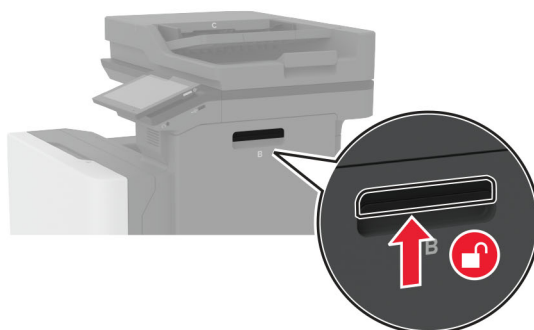

2 Извлеките контейнер для отработанного тонера.

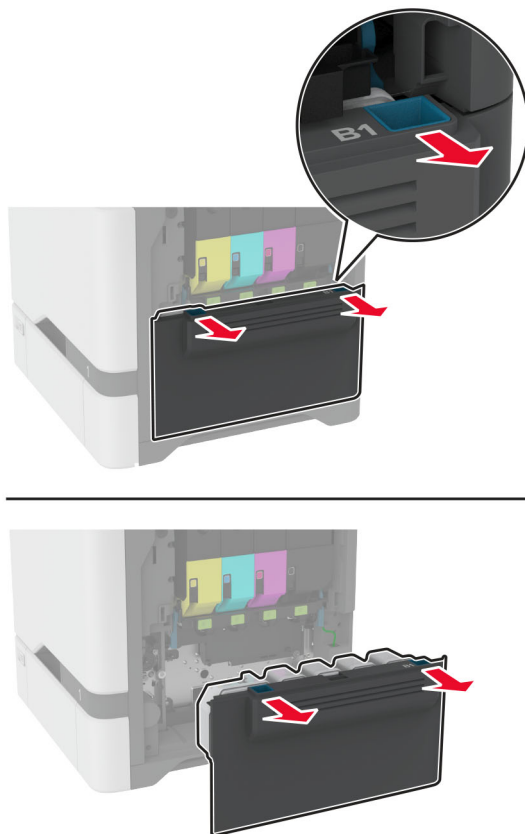

Примечание: Чтобы избежать высыпания тонера, поставьте контейнер вертикально.

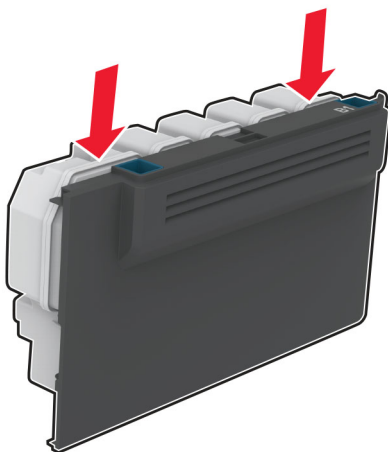

3 Извлеките картриджи с тонером.

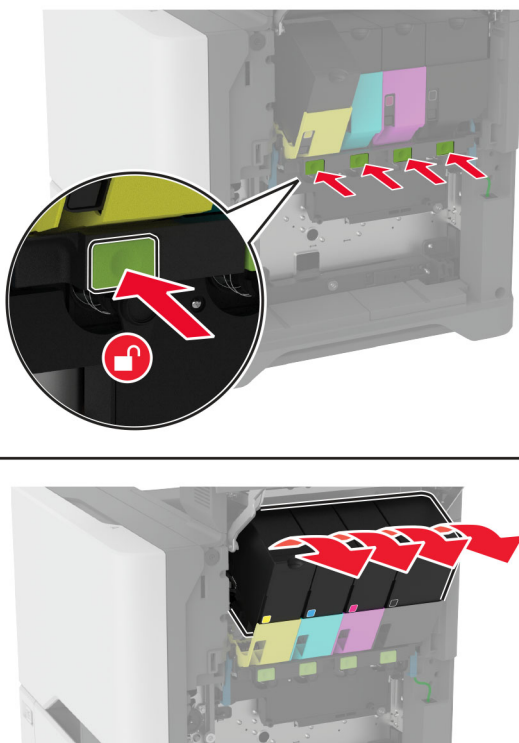

4 Отсоедините кабель блока формирования изображения.

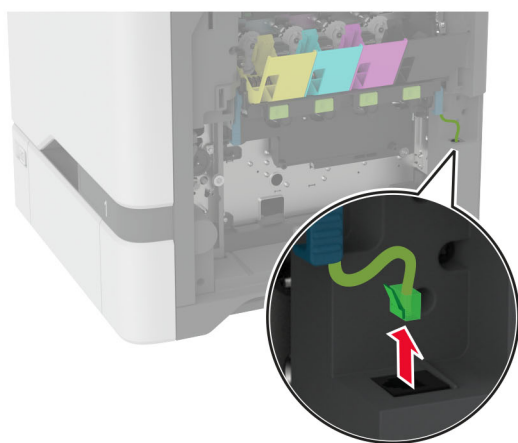
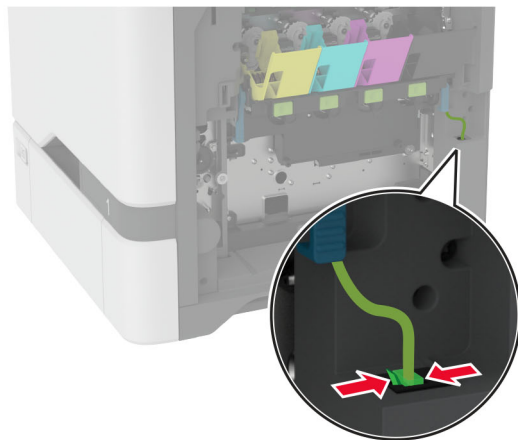

5 Извлеките использованный блок формирования изображения.

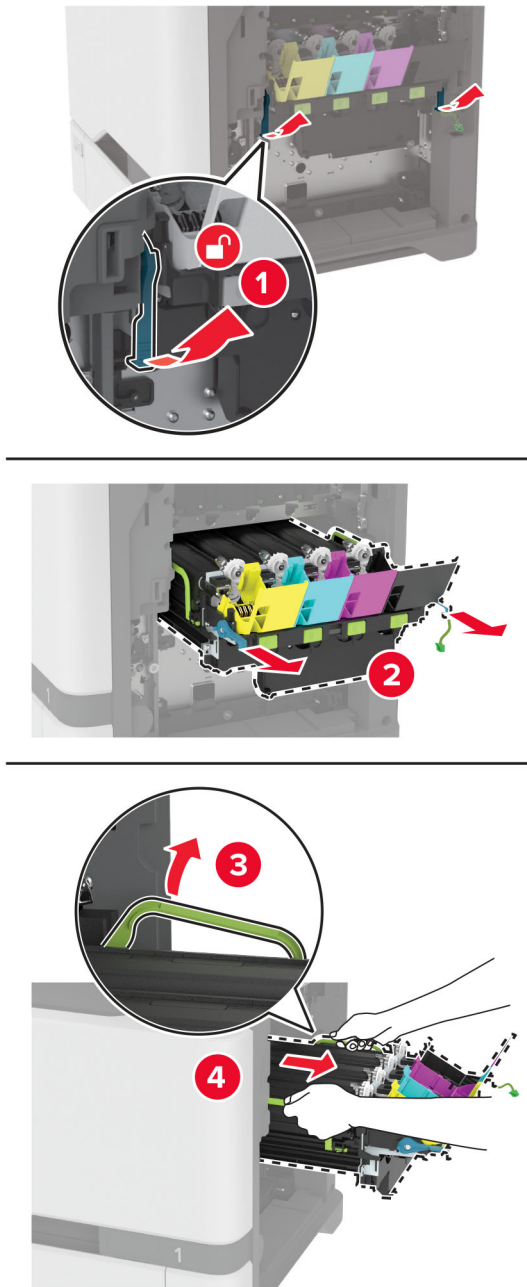

6 Извлеките узел формирования черно-белого изображения.

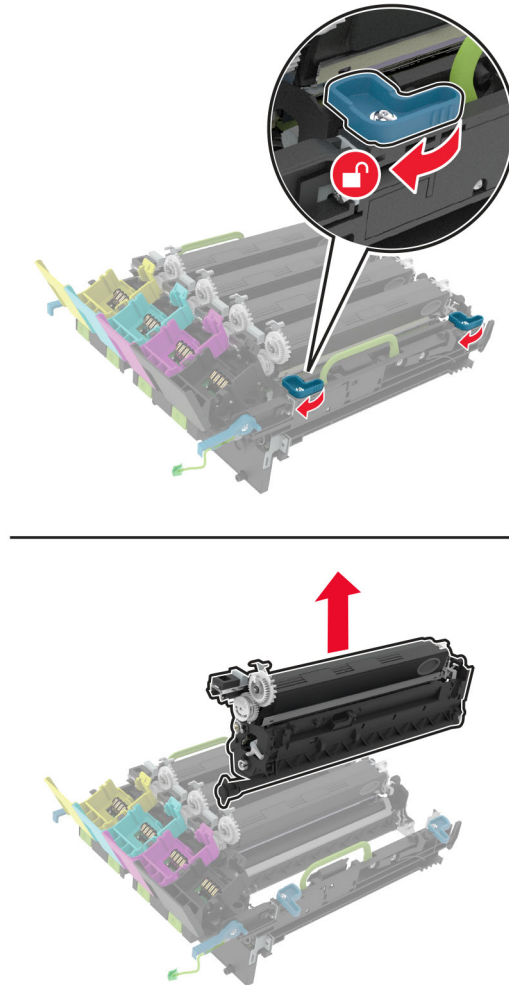

Предупреждение – Риск повреждения! Не оставляйте модуль фотопроводника под воздействием света дольше 10 минут. Длительное воздействие света может привести к снижению качества печати.

Предупреждение – Риск повреждения! Не прикасайтесь к блестящему фотобарабану под узлом формирования изображения. Это может повлиять на качество заданий на печать.



7 Извлеките новый блок формирования изображения из упаковки.

Примечание: В комплект блока формирования изображения входит блок формирования изображения, а также голубой, пурпурный и желтый блоки проявителя.

8 Установите узел формирования черно-белого изображения в новый блок формирования изображения.

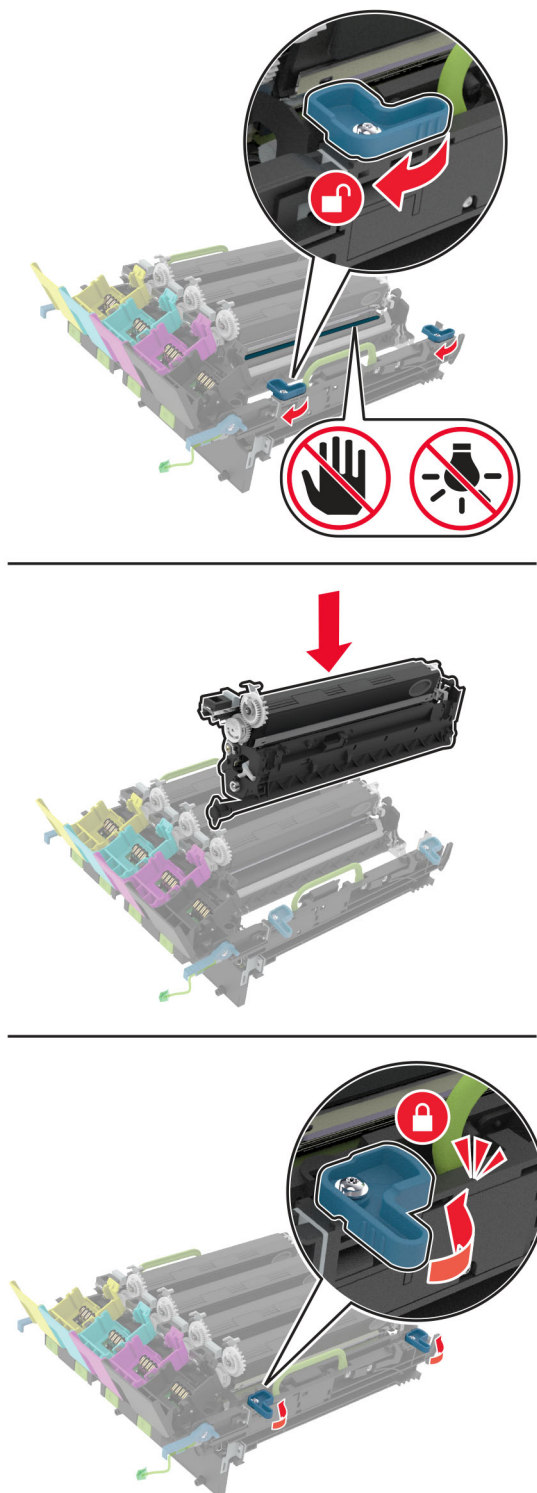

9 Установите новый блок формирования изображения.

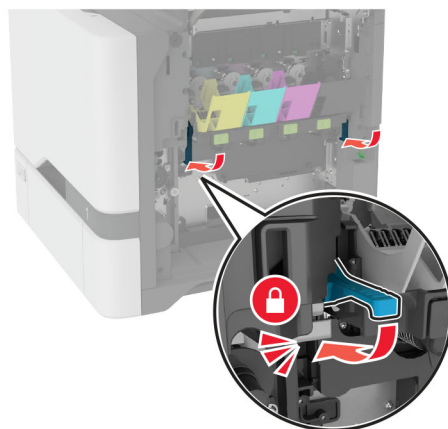
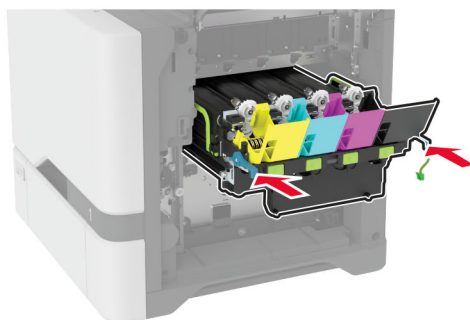
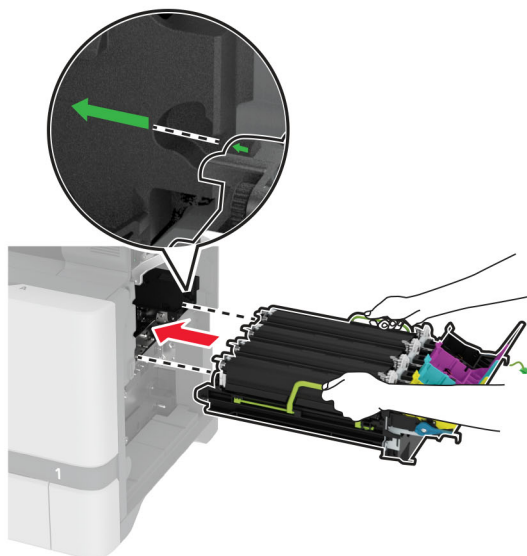

10 Подсоедините кабель блока формирования изображения.

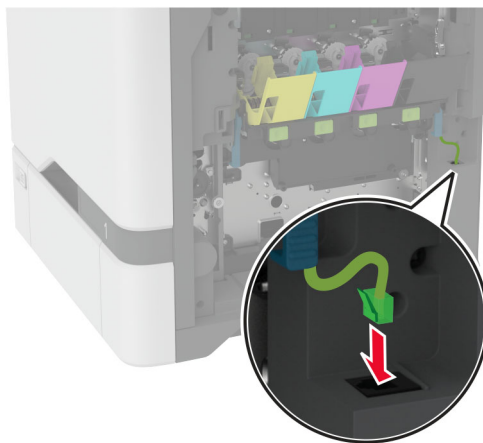

11 Установите контейнер для отработанного тонера.

12 Вставьте картриджи с тонером.

13 Закройте дверцу В.

Замена контейнера для отработанного тонера

1 Откройте дверцу В.

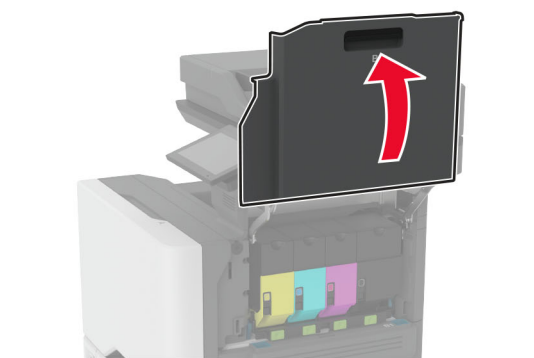
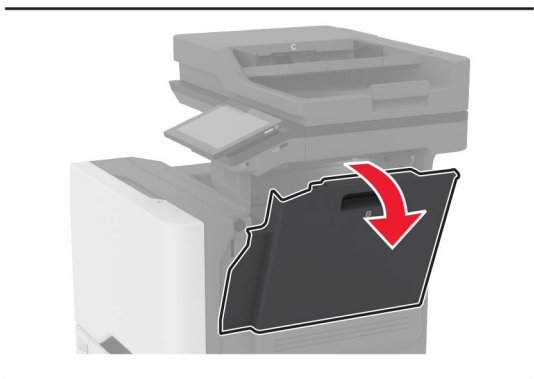
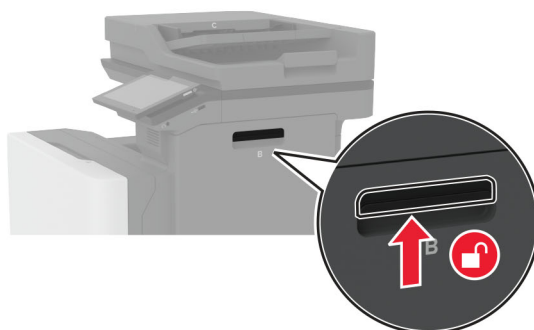

2 Извлеките старый контейнер для отработанного тонера.

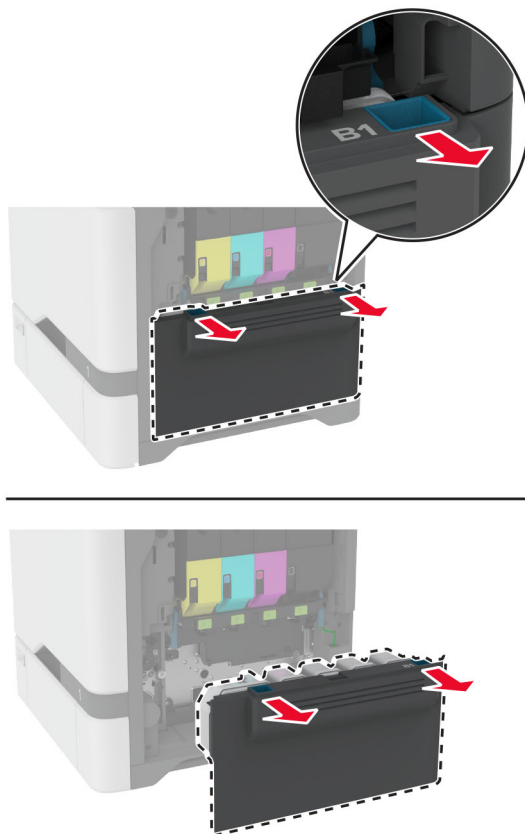

Примечание: Чтобы избежать высыпания тонера, поставьте контейнер вертикально.

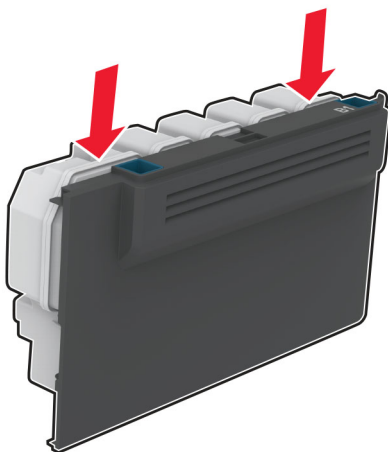

3 Извлеките новый контейнер для отработанного тонера из упаковки.

4 Вставьте новый контейнер для отработанного тонера.

5 Закройте дверцу В.

6 Утилизируйте старый контейнер для отработанного тонера надлежащим образом.

Замена термоблока

- 1 Выключите принтер, а затем отсоедините кабель питания от розетки.
- 2 Откройте дверцу A, затем откройте дверцу A1.

 **ВНИМАНИЕ – ГОРЯЧАЯ ПОВЕРХНОСТЬ!** Внутренние компоненты принтера могут сильно нагреваться. Для снижения риска получения травмы в результате прикосновения к горячей поверхности подождите, пока поверхность остынет, прежде чем к ней прикасаться.

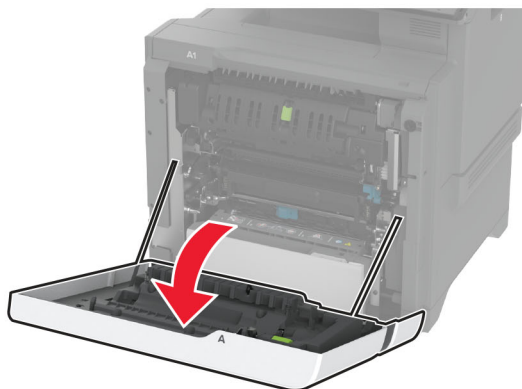

3 Извлеките старый термоблок.

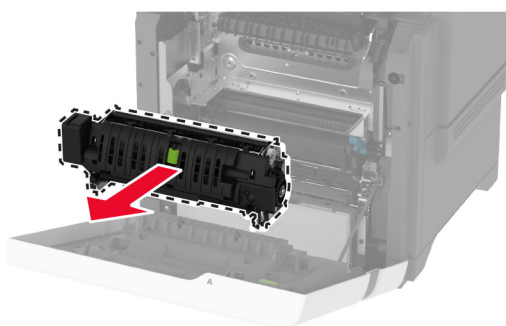
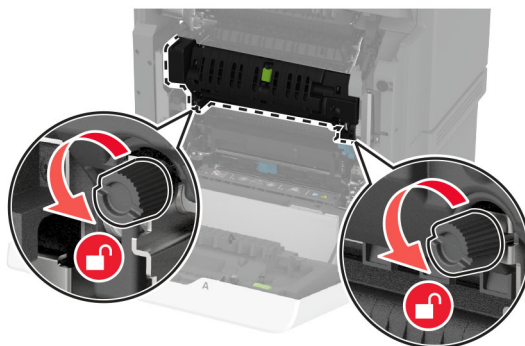

4 Извлеките новый термоблок из упаковки.

5 Установите новый термоблок.

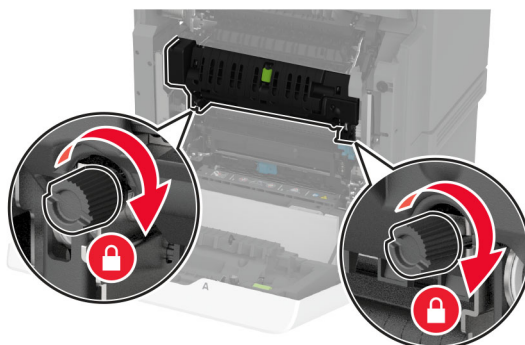
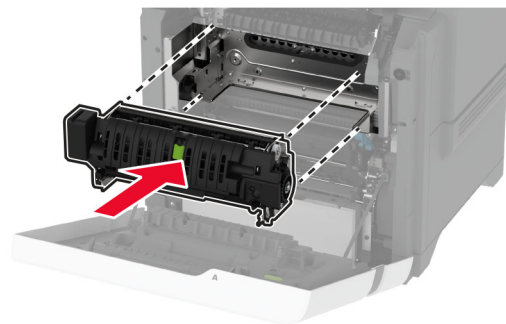

6 Закройте дверцу A1, затем дверцу A.

7 Подключите кабель питания к электрической розетке, затем включите принтер.

⚠ ВНИМАНИЕ – ВОЗМОЖНОСТЬ ТРАВМЫ! Во избежание возгорания или поражения электрическим током подключайте кабель питания к заземленной электрической розетке с соответствующими характеристиками, доступ к которой не затруднен.

8 Сбросьте счетчик ТО термоблока.

Для получения дополнительной информации см. [“Сброс счетчика ТО” на стр. 260.](#)

Замена ролика захвата

Замена ролика захвата в лотке на 550 листов

1 Выключите принтер, а затем отсоедините кабель питания от розетки.

2 Извлеките лоток.

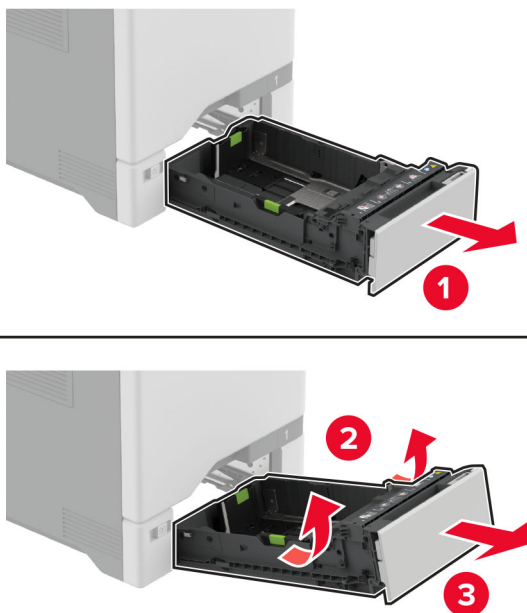

3 Извлеките старый ролик захвата.**4** Извлеките новый ролик захвата из упаковки.

Предупреждение – Риск повреждения! Во избежание повреждений и снижения производительности принтера выполняйте действия с компонентами чистыми руками.

5 Установите новый ролик захвата.



6 Вставьте лоток.

7 Подключите кабель питания к электрической розетке, затем включите принтер.

⚠ ВНИМАНИЕ – ВОЗМОЖНОСТЬ ТРАВМЫ! Во избежание возгорания или поражения электрическим током подключайте кабель питания к заземленной электрической розетке с соответствующими характеристиками, доступ к которой не затруднен.

Замена ролика захвата в многоцелевом устройстве подачи

1 Выключите принтер, а затем отсоедините кабель питания от розетки.

2 Откройте многоцелевое устройство подачи.

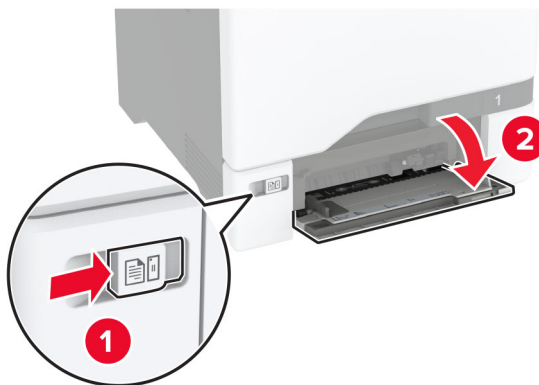

3 Извлеките старый ролик захвата.

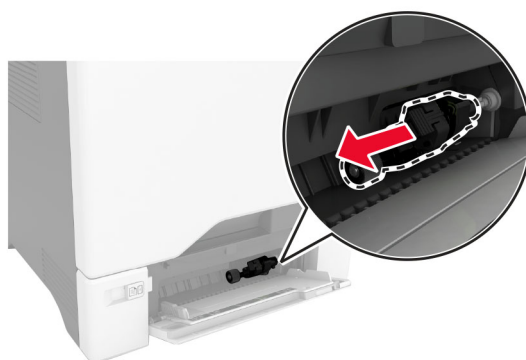

4 Извлеките новый ролик захвата из упаковки.

Предупреждение – Риск повреждения! Во избежание повреждений и снижения производительности принтера выполняйте действия с компонентами чистыми руками.

5 Установите новый ролик захвата.

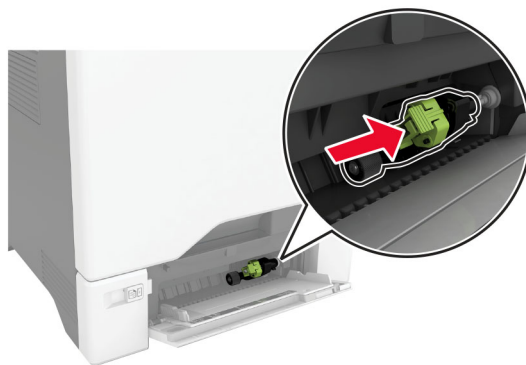

6 Закройте многоцелевое устройство подачи.

7 Подключите кабель питания к электрической розетке, затем включите принтер.

⚠ ВНИМАНИЕ – ВОЗМОЖНОСТЬ ТРАВМЫ! Во избежание возгорания или поражения электрическим током подключайте кабель питания к заземленной электрической розетке с соответствующими характеристиками, доступ к которой не затруднен.

Замена кронштейна разделителя

1 Выдвиньте лоток.

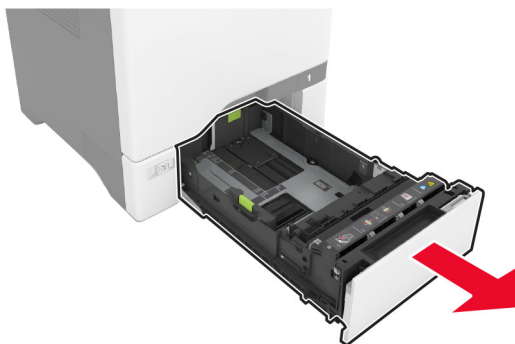

2 Извлеките старый кронштейн разделителя.

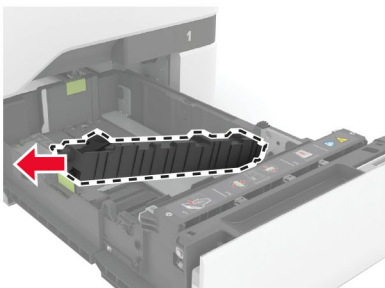
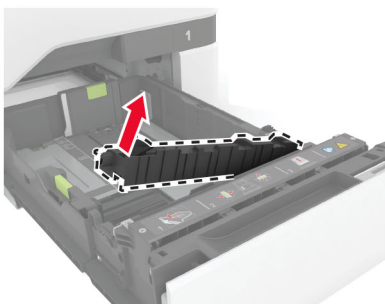
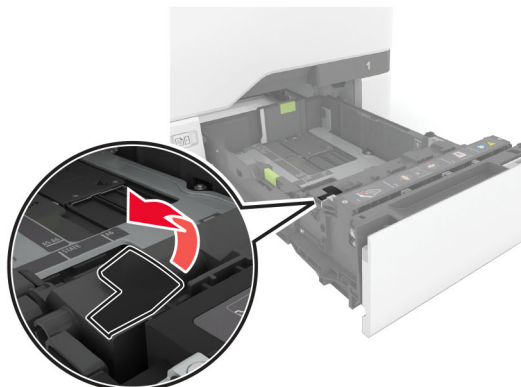

3 Извлеките новый кронштейн разделителя из упаковки.

4 Установите новый кронштейн разделителя.

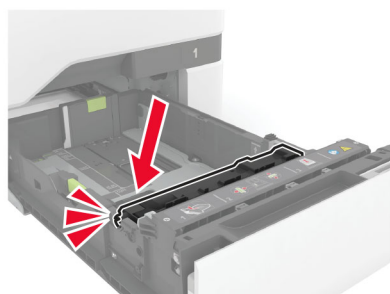
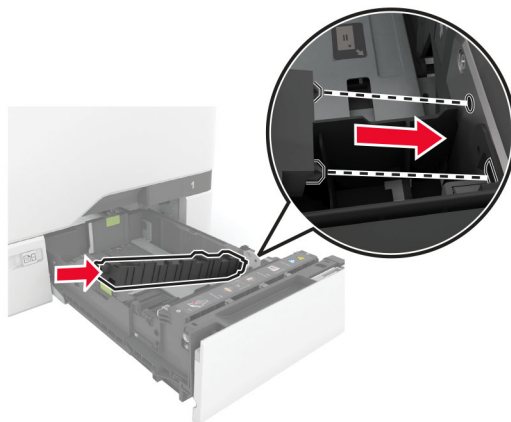

5 Вставьте лоток.

Замена прокладки стекла сканера

1 Откройте крышку сканера.

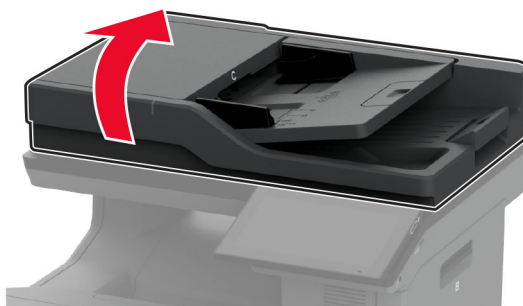

2 Снимите старую прокладку стекла сканера.

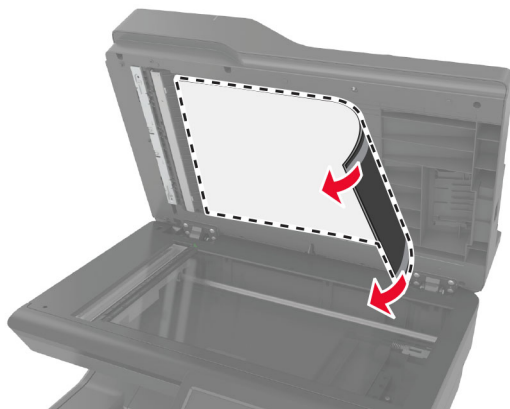

3 Извлеките новую прокладку стекла сканера из упаковки.

4 Разместите новую прокладку стекла сканера белой стороной вниз на стекле сканера, а затем снимите подложку с ленты.

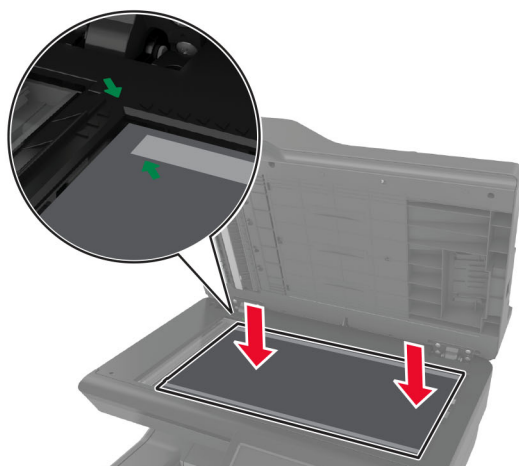

Примечание: Убедитесь, что прокладка правильно выровнена с краями стекла сканера.

5 Закройте крышку сканера, чтобы новая прокладка стекла сканера приклеилась к крышке.

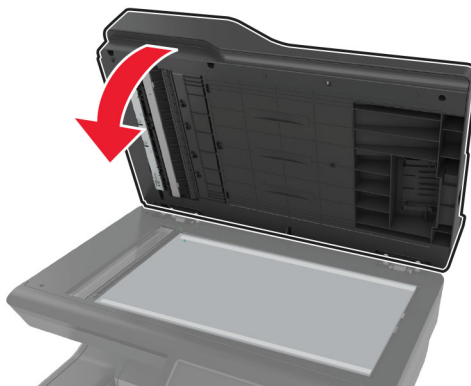

6 Откройте крышку сканера, чтобы проверить, закреплена ли прокладка стекла сканера на крышке надлежащим образом.

7 Закройте крышку сканера.

Замена роликов УАПД

1 Откройте дверцу С.

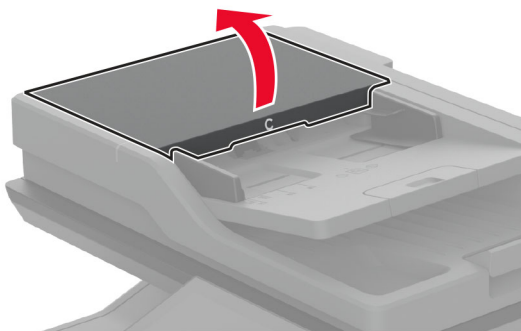

2 Извлеките старый ролик захвата УАПД.

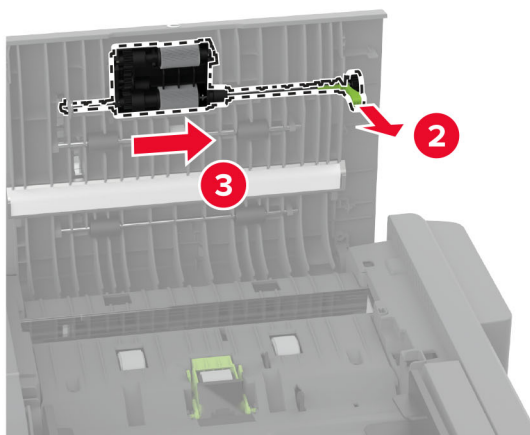
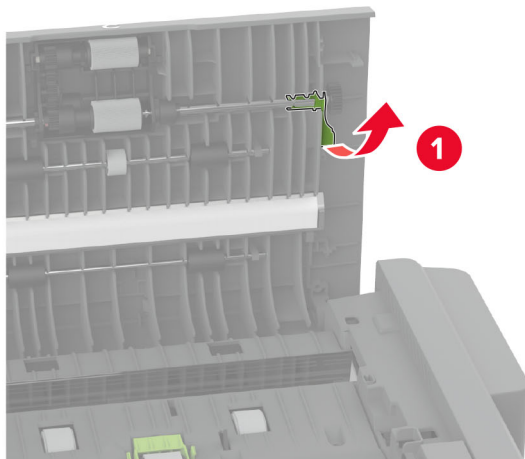

3 Извлеките старый разделяющий валик УАПД.

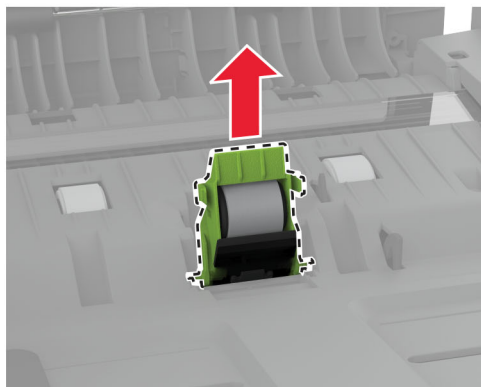
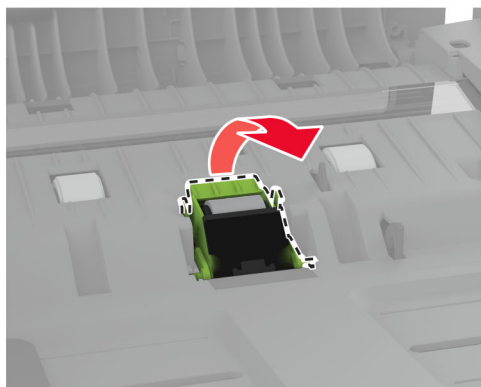
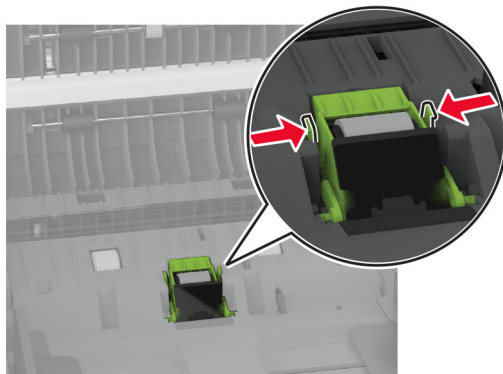

4 Извлеките новый ролик захвата УАПД и разделяющий валик УАПД из упаковки.

5 Установите новый разделяющий валик УАПД до фиксации со щелчком.

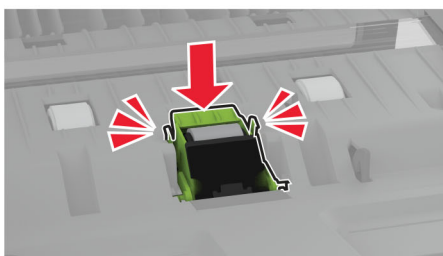
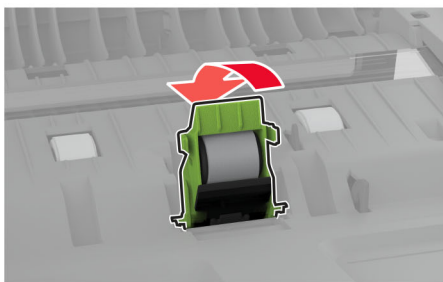
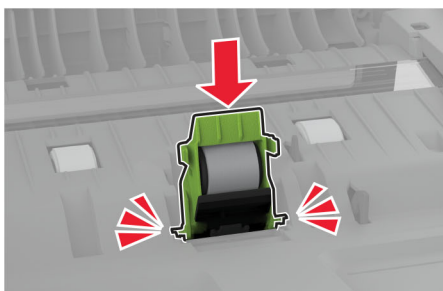
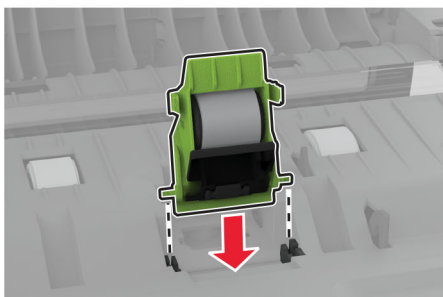

6 Установите новый ролик захвата УАПД до фиксации со щелчком.

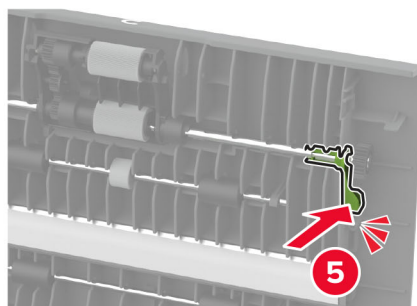
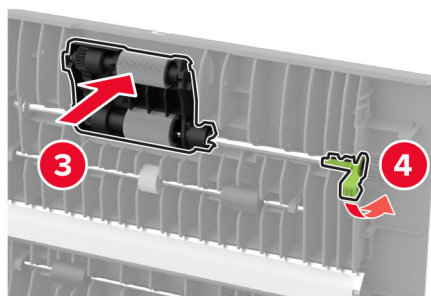
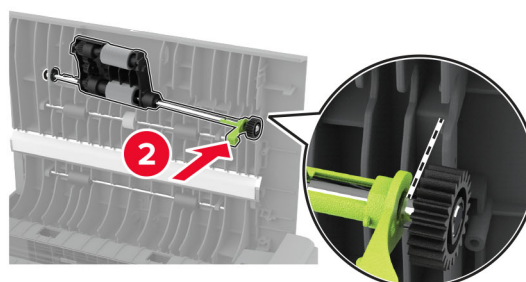
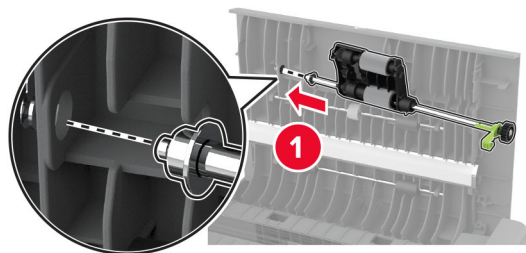

7 Закройте дверцу С.

Сброс счетчика ТО

1 На начальном экране нажмите **Параметры** > **Устройство** > **Обслуживание** > **Меню «Конфигурация»** > **Счетчики использования расходных материалов**.

2 Нажмите **Сброс счетчика ТО**.

Сброс счетчиков использования расходных материалов

- 1 На начальном экране коснитесь **Параметры > Устройство > Обслуживание > Меню конфигурации > Использование расходных материалов и счетчики**.
- 2 Выберите счетчик, который необходимо сбросить.

Предупреждение – Риск повреждения! Расходные материалы и компоненты, не относящиеся к программе возврата, могут быть сброшены и восстановлены. Тем не менее, гарантийные обязательства производителя не распространяются на какие-либо повреждения, вызванные использованием не оригинальных расходных материалов или компонентов. Сброс счетчиков расходных материалов или компонента без их надлежащего восстановления может стать причиной повреждения принтера. После сброса показаний счетчика расходных материалов или компонента на принтере может отображаться сообщение об ошибке, указывая на присутствие элемента, для которого был выполнен сброс.

Чистка деталей принтера

Чистка принтера

 **ВНИМАНИЕ – ОПАСНОСТЬ ПОРАЖЕНИЯ ЭЛЕКТРИЧЕСКИМ ТОКОМ!** Во избежание поражения электрическим током при чистке корпуса принтера, прежде чем продолжить, отсоедините кабель питания от электророзетки и отсоедините все кабели принтера.

Примечания.

- Эту процедуру следует выполнять раз в несколько месяцев.
- Повреждения принтера, возникшие вследствие несоблюдения правил обращения, не подпадают под действие гарантии на принтер.

- 1 Выключите принтер, а затем отсоедините кабель питания от розетки.
- 2 Извлеките бумагу из стандартного лотка и многофункционального устройства подачи.
- 3 Удалите пыль, ворс, остатки бумаги вокруг принтера мягкой щеткой или пылесосом.
- 4 Протрите принтер снаружи влажной, мягкой, безворсовой тканью.

Примечания.

- Не используйте бытовые чистящие средства или растворы, поскольку они могут повредить покрытие принтера.
 - После очистки все компоненты принтера должны быть сухими.
- 5 Подключите кабель питания к электрической розетке, затем включите принтер.

 **ВНИМАНИЕ – ВОЗМОЖНОСТЬ ТРАВМЫ!** Во избежание возгорания или поражения электрическим током подключайте кабель питания к заземленной электророзетке с соответствующими характеристиками, доступ к которой не затруднен.

Очистка сенсорного экрана

⚠ ВНИМАНИЕ – ОПАСНОСТЬ ПОРАЖЕНИЯ ЭЛЕКТРИЧЕСКИМ ТОКОМ! Во избежание поражения электрическим током при очистке корпуса принтера, прежде чем продолжить, отсоедините кабель питания от электрической розетки и отсоедините все кабели от принтера.

- 1 Выключите принтер, а затем отсоедините кабель питания от розетки.
- 2 Влажной, мягкой безворсовой тканью протрите сенсорный экран.

Примечания.

- Не используйте бытовые чистящие средства или растворы, поскольку они могут повредить сенсорный экран.
- После очистки сенсорный экран должен высохнуть.

- 3 Подключите кабель питания к электрической розетке, затем включите принтер.

⚠ ВНИМАНИЕ – ВОЗМОЖНОСТЬ ТРАВМЫ! Во избежание возгорания или поражения электрическим током подключайте кабель питания к заземленной электрической розетке с соответствующими характеристиками, доступ к которой не затруднен.

Очистка сканера

- 1 Откройте крышку сканера.

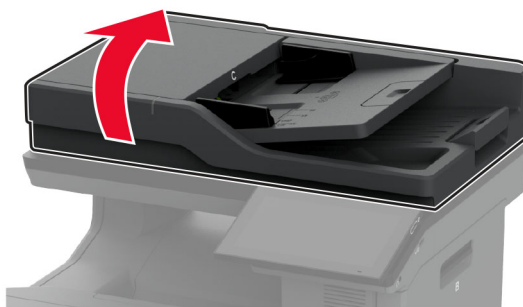

- 2 Влажной, мягкой безворсовой тканью протрите следующие области:
 - Прокладка стекла УАПД



- Прокладка стекла сканера

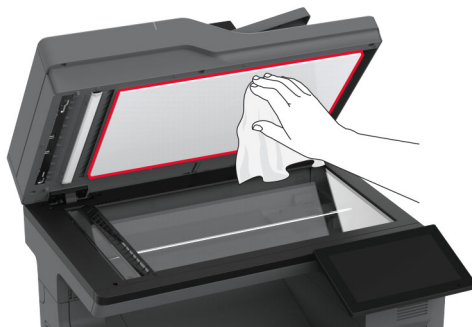

- Стекло УАПД



- Стекло сканера



3 Закройте крышку сканера.

4 Откройте дверцу С.

5 Влажной, мягкой безворсовой тканью протрите следующие области:

- Прокладка стекла УАПД в дверце С

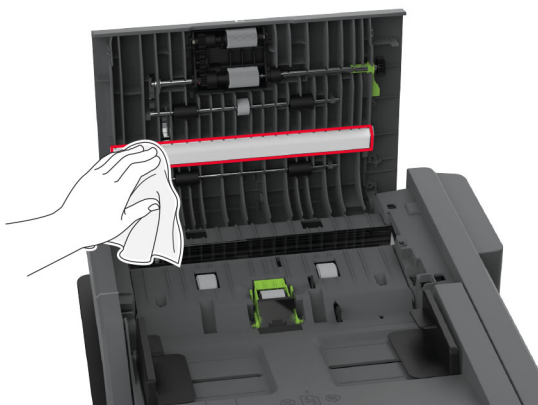

- Стекло УАПД в дверце С

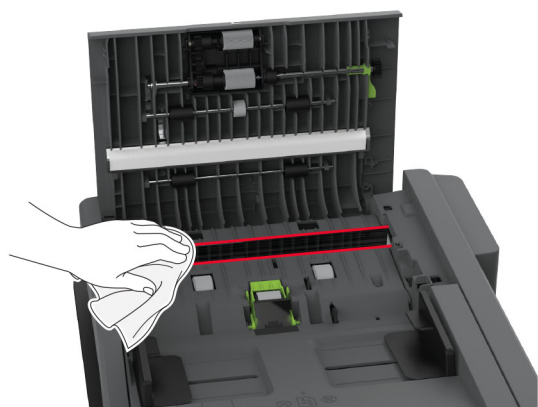

6 Закройте дверцу С.

Очистка шин ролика захвата

- 1 Выключите принтер, а затем отсоедините кабель питания от розетки.
- 2 Извлеките лоток.

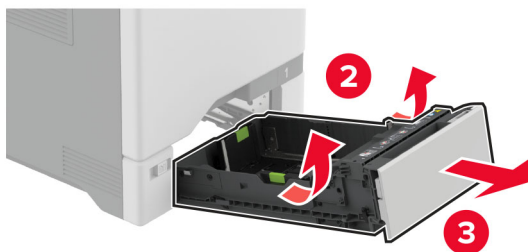
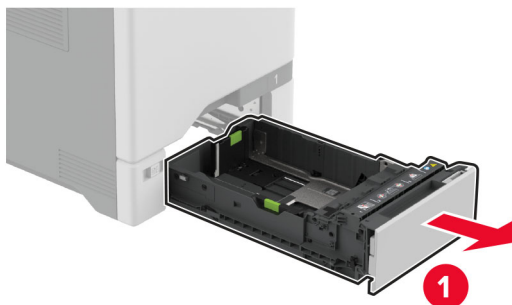

3 Извлеките ролик захвата.

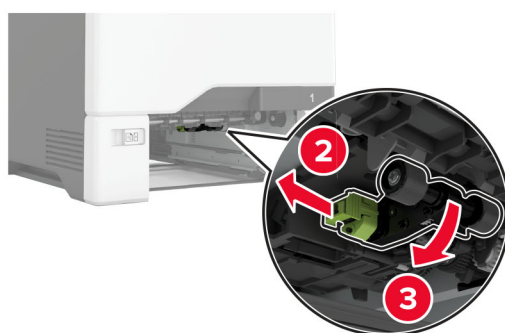

4 Нанесите изопропиловый спирт на мягкую безворсовую ткань, а затем протрите шины ролика захвата.

5 Вставьте ролик захвата.



6 Вставьте лоток.

7 Подключите кабель питания к электрической розетке, затем включите принтер.

⚠ ВНИМАНИЕ – ВОЗМОЖНОСТЬ ТРАВМЫ! Во избежание возгорания или поражения электрическим током подключайте кабель питания к заземленной электрической розетке с соответствующими характеристиками, доступ к которой не затруднен.

Очистка ролика захвата в многоцелевом устройстве подачи

1 Выключите принтер, а затем отсоедините кабель питания от розетки.

2 Откройте многоцелевое устройство подачи.

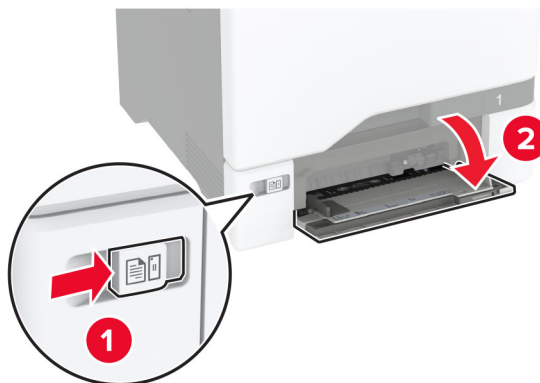

3 Извлеките ролик захвата.

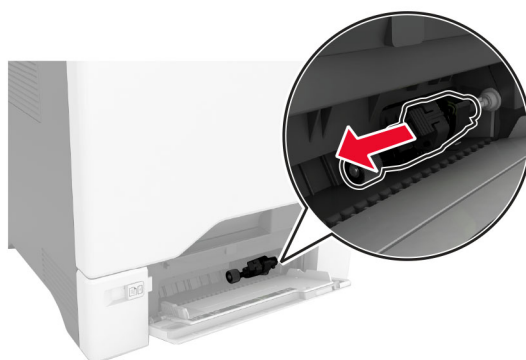
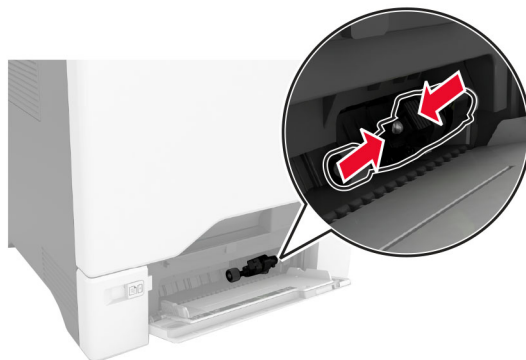

4 Нанесите изопропиловый спирт на мягкую безворсовую ткань, а затем протрите ролик захвата.

5 Вставьте ролик захвата.

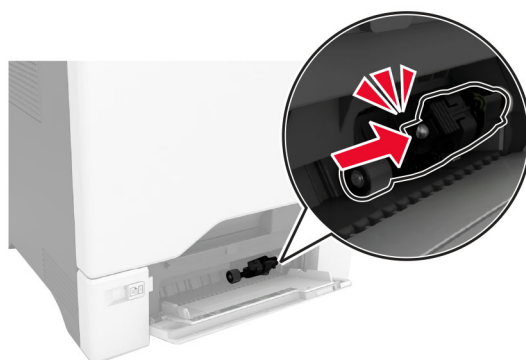
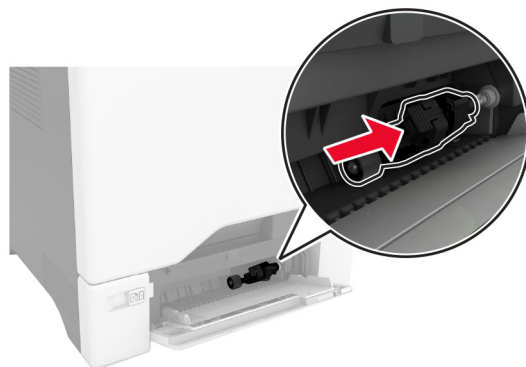

6 Закройте многоцелевое устройство подачи.

7 Подключите кабель питания к электрической розетке, затем включите принтер.

⚠ ВНИМАНИЕ – ВОЗМОЖНОСТЬ ТРАВМЫ! Во избежание возгорания или поражения электрическим током подключайте кабель питания к заземленной электрической розетке с соответствующими характеристиками, доступ к которой не затруднен.

Очистка роликов УАПД

1 Откройте дверцу С.

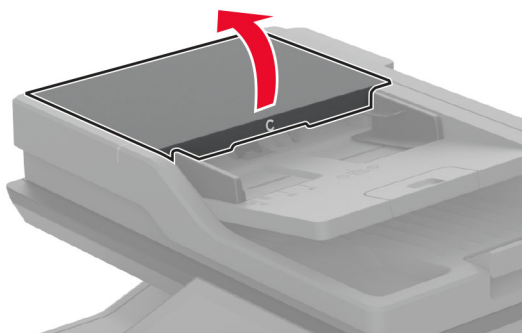

2 Извлеките ролик захвата УАПД.

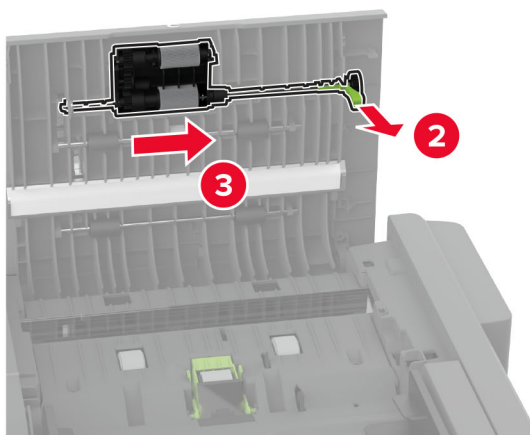
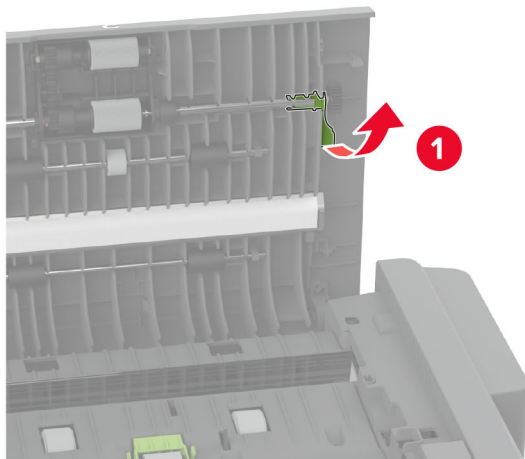

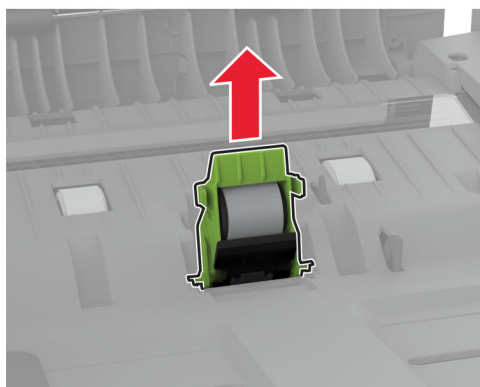
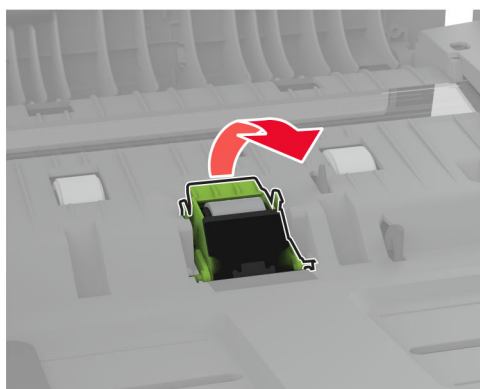
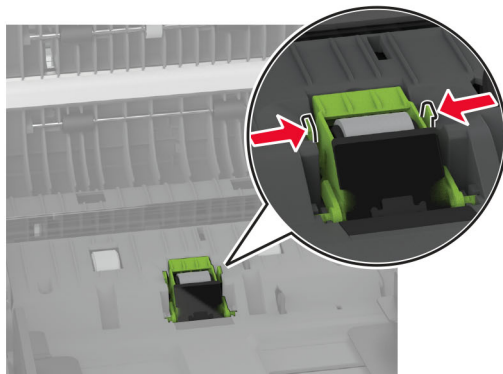
3 Извлеките разделяющий валик УАПД.**4** Нанесите изопропиловый спирт на мягкую безворсовую ткань, а затем протрите ролик захвата и разделяющий валик УАПД.

5 Установите разделяющий валик УАПД до фиксации со щелчком.

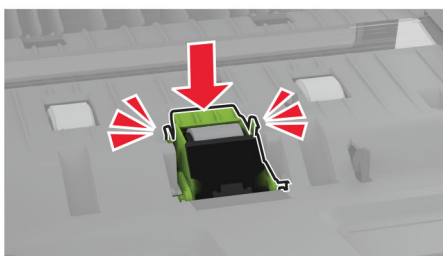
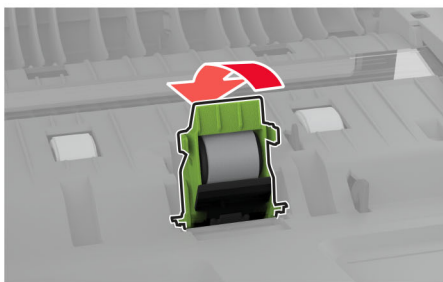
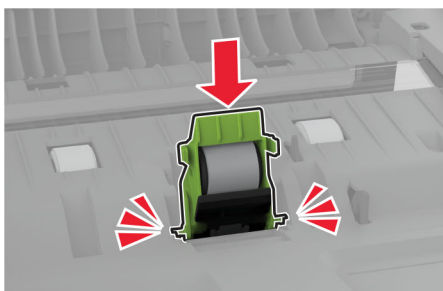
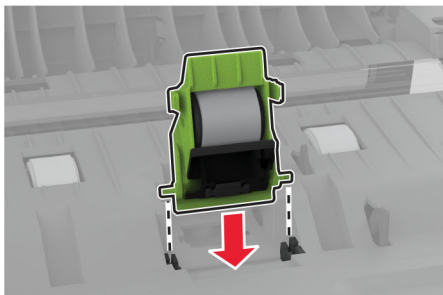

6 Установите ролик захвата УАПД до фиксации со щелчком.

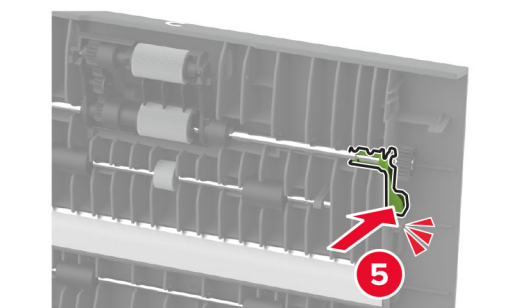
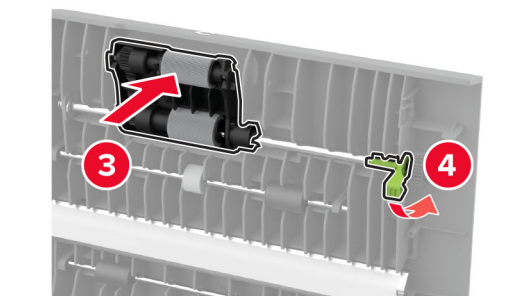
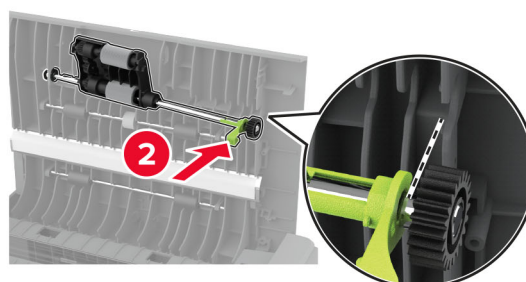
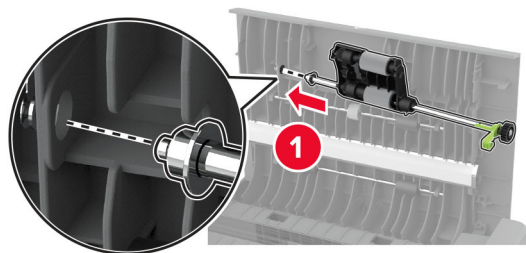

7 Закройте дверцу С.

Экономия энергии и бумаги

Настройка параметров режима энергосбережения

Спящий режим

- 1 На начальном экране коснитесь **Параметры > Устройство > Управление питанием > Таймауты > Спящий режим**.
- 2 Укажите продолжительность ожидания принтера до перехода в Спящий режим.

Режим гибернации

- 1 На начальном экране коснитесь **Параметры > Устройство > Управление питанием > Таймауты > Таймаут режима гибернации**.
- 2 Выберите продолжительность ожидания принтера до перехода в спящий режим.

Примечания.

- Для работы функции Таймаут режима гибернации установите для параметра Таймаут режима гибернации при подключении значение Гибернация.
- Embedded Web Server отключен, пока принтер находится в режиме Гибернации.



Настройка яркости дисплея

- 1 На начальном экране коснитесь **Параметры > Устройство > Предпочтения**.
- 2 В меню Яркость экрана настройте параметр.

Экономия расходных материалов

- Печатайте на обеих сторонах бумаги.
Примечание: Двусторонняя печать является параметром по умолчанию в драйвере печати.
- Печать нескольких страниц на одном листе бумаги.
- Для проверки макета документа перед печатью можно использовать функцию предварительного просмотра.
- Распечатайте одну копию документа, чтобы проверить точность содержимого и формата.

Перемещение принтера

-  **ВНИМАНИЕ – ВОЗМОЖНОСТЬ ТРАВМЫ!** Если вес принтера более 20 кг (44 фунтов), для его безопасного перемещения может потребоваться не менее двух человек.
-  **ВНИМАНИЕ – ВОЗМОЖНОСТЬ ТРАВМЫ!** Во избежание поражения электрическим током следует использовать только кабель питания из комплекта поставки устройства или сменный кабель, одобренный изготовителем.

 **ВНИМАНИЕ – ВОЗМОЖНОСТЬ ТРАВМЫ!** Во избежание травм и повреждений принтера при его перемещении выполняйте следующие указания.

- Все дверцы и лотки должны быть закрыты.
- Выключите принтер, а затем отсоедините кабель питания от розетки.
- Отсоедините от принтера все кабели.
- Если у принтера есть отдельные устанавливаемые на полу опциональные лотки или закрепляемые на нем дополнительные устройства вывода, отсоедините их перед перемещением.
- Если принтер оснащен подставкой на колесиках, аккуратно откатите его на новое место. Следует соблюдать осторожность при пересечении порогов и других препятствий.
- Если принтер без подставки с колесиками, но с опциональными лотками или дополнительными устройствами вывода, уберите дополнительные устройства вывода и снимите принтер с лотков. Не пытайтесь поднимать принтер вместе с любыми дополнительными устройствами.
- Чтобы поднять принтер, всегда удерживайте его за ручки.
- Габариты тележки, используемой для перемещения принтера, должны соответствовать габаритам основания принтера.
- Габариты тележки, используемой для перемещения дополнительных устройств, должны соответствовать габаритам этих устройств.
- Принтер следует удерживать в вертикальном положении.
- Необходимо избегать резких движений.
- Следите за тем, чтобы при опускании принтера пальцы не оказались под принтером.
- Убедитесь, что вокруг принтера имеется свободное пространство.

Примечание: Повреждения принтера, возникшие вследствие несоблюдения правил при перемещении, не подпадают под действие гарантии на принтер.

Транспортировка принтера

Чтобы получить инструкции по доставке принтера, перейдите на веб-сайт <http://support.lexmark.com> или обратитесь в службу поддержки клиентов.

Поиск и устранение проблем

Проблемы с качеством печати

Найдите изображение, которое соответствует вашей проблеме с качеством печати, затем перейдите по ссылке под ним, чтобы ознакомиться с действиями по решению проблемы.

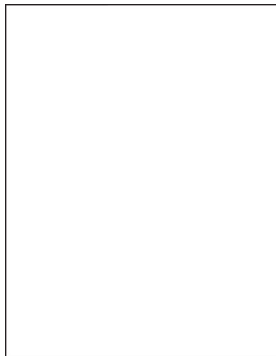

[“Пустые или белые страницы” на стр. 287](#)

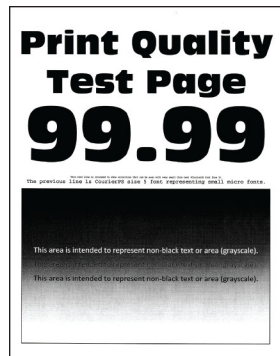

[“Темная печать” на стр. 289](#)



[“Двоющиеся изображения” на стр. 291](#)

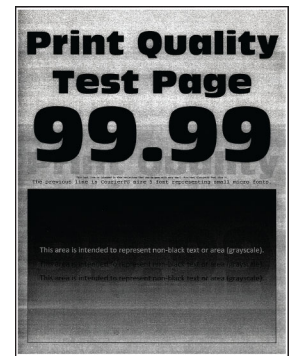

[“Серый или цветной фон” на стр. 292](#)



[“Неправильные поля” на стр. 293](#)

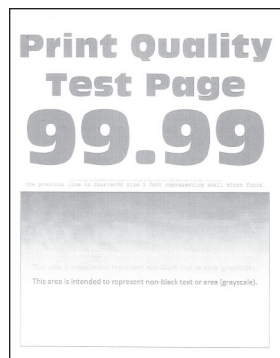

[“Светлая печать” на стр. 294](#)

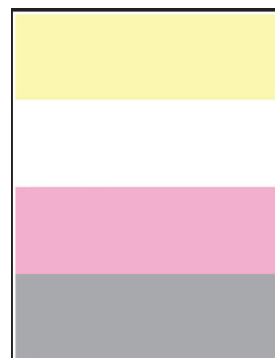

[“Отсутствующие цвета” на стр. 297](#)

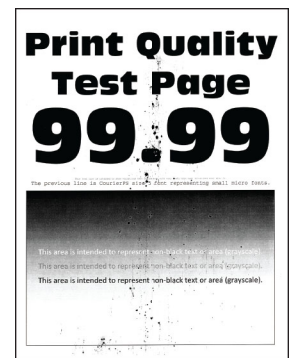

[“Печать с пятнами или точками” на стр. 299](#)



[“Скручивание бумаги” на стр. 301](#)



[“Печать перекошена или искажена” на стр. 302](#)



[“Сплошные цветные или полностью черные изображения” на стр. 302](#)

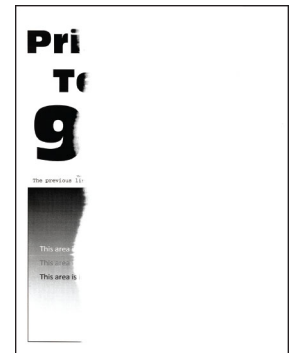

[“Текст или изображения обрезаются” на стр. 303](#)



[“Тонер легко стирается” на стр. 306](#)

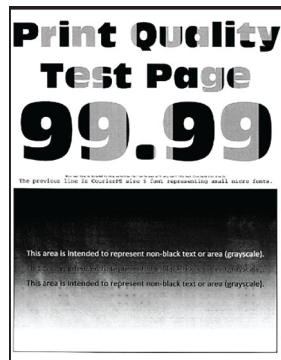

[“Неравномерная плотность печати” на стр. 306](#)

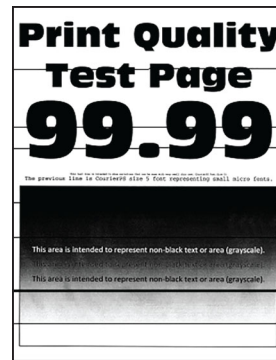

[“Горизонтальные темные линии” на стр. 307](#)



[“Вертикальные темные линии” на стр. 309](#)



[“Горизонтальные белые линии” на стр. 310](#)



[“Вертикальные белые линии” на стр. 311](#)



[“Повторяющиеся дефекты” на стр. 313](#)

Коды ошибок принтера



Коды ошибок	Сообщение об ошибке	Способ устранения
8.01	Закройте все дверцы.	Закройте все дверцы, а затем установите контейнер для отработанного тонера.
8.03	Закройте дверцу С.	Все дверцы следует открывать только на время обслуживания.
9.00	Потребовалось перезапустить принтер. Возможно, последнее задание не было выполнено.	Нажмите Продолжить для удаления сообщения и продолжения печати.
11.11, 11.21, 11.31, 11.41, 11.51	Загрузите <source/> в <type/> <size/>.	Откройте указанный лоток, а затем загрузите бумагу. Для получения дополнительной информации см. “Загрузка бумаги в лотки” на стр. 53.
11.12, 11.22, 11.32, 11.42, 11.52	Загрузите <source/> в <type/> <size/> <orientation/>.	Откройте указанный лоток, а затем загрузите бумагу. Для получения дополнительной информации см. “Загрузка бумаги в лотки” на стр. 53.
11.91	Загрузите <type/> <size/> в многоцелевое устройство подачи.	Откройте многоцелевое устройство подачи, а затем загрузите бумагу. Для получения дополнительной информации см. “Загрузка в многоцелевое устройство подачи” на стр. 57.

Коды ошибок	Сообщение об ошибке	Способ устранения
11.92	Загрузите <code><type/></code> <code><size/></code> <code><orientation/></code> в многоцелевое устройство подачи.	Откройте многоцелевое устройство подачи, а затем загрузите бумагу. Для получения дополнительной информации см. “Загрузка в многоцелевое устройство подачи” на стр. 57.
12.11, 12.21, 12.31, 12.41, 12.51	Измените <code><source/></code> на <code><type/></code> <code><size/></code> .	Откройте указанный лоток, извлеките бумагу, а затем загрузите бумагу соответствующего типа и формата. Для получения дополнительной информации см. “Загрузка бумаги в лотки” на стр. 53.
12.12, 12.22, 12.32, 12.42, 12.52	Измените <code><source/></code> на <code><type/></code> <code><size/></code> <code><orientation/></code> .	Откройте указанный лоток, извлеките бумагу, а затем загрузите бумагу соответствующего типа и формата. Для получения дополнительной информации см. “Загрузка бумаги в лотки” на стр. 53.
12.91	Измените бумагу в многоцелевом устройстве подачи на <code><type/></code> <code><size/></code> .	Извлеките бумагу, а затем загрузите бумагу соответствующего типа и формата. Для получения дополнительной информации см. “Загрузка в многоцелевое устройство подачи” на стр. 57.
12.92	Измените бумагу в многоцелевом устройстве подачи на <code><type/></code> <code><size/></code> <code><orientation/></code> .	Извлеките бумагу, а затем загрузите бумагу соответствующего типа и формата. Для получения дополнительной информации см. “Загрузка в многоцелевое устройство подачи” на стр. 57.
29.08	Напоминание: Снимите упаковку.	<ol style="list-style-type: none"> 1 Откройте дверцу А, а затем извлеките упаковочный материал из принтера. 2 Вытяните все три красных зажима на верхней левой, нижней левой и правой сторонах. 3 Закройте дверцу А. 4 Откройте дверцу В. 5 Вытяните красную петлю с правой стороны. 6 Закройте дверцу В.
31.30	Проблема с модулем переноса. Перезапустите принтер.	<ol style="list-style-type: none"> 1 Выключите принтер, а затем отсоедините кабель питания от розетки. 2 Подключите кабель питания к электрической розетке, затем включите принтер. <p> ВНИМАНИЕ – ВОЗМОЖНОСТЬ ТРАВМЫ! Во избежание возгорания или поражения электрическим током подключайте кабель питания к заземленной электрической розетке с соответствующими характеристиками, доступ к которой не затруднен.</p>
31.35	Переустановите отсут- ствующий или неответ- чающий контейнер для отработанного тонера.	<ol style="list-style-type: none"> 1 Откройте дверцу В. 2 Извлеките контейнер для отработанного тонера. Примечание: Чтобы избежать высыпания тонера, поставьте контейнер вертикально. 3 Установите контейнер для отработанного тонера. 4 Закройте дверцу В.
31.40, 31.41, 31.42, 31.43	Переустановите отсут- ствующий или неответ- чающий [цвет] картридж.	<ol style="list-style-type: none"> 1 Откройте дверцу В. 2 Извлеките картридж. 3 Установите картридж. 4 Закройте дверцу В.

Коды ошибок	Сообщение об ошибке	Способ устранения
31.60	<p>Переустановите отсутствующий или не отвечающий узел формирования черно-белого изображения.</p>	<ol style="list-style-type: none"> 1 Откройте дверцу В. 2 Извлеките контейнер для отработанного тонера. Примечание: Чтобы избежать высыпания тонера, поставьте контейнер вертикально. 3 Извлеките картриджи с тонером. 4 Отсоедините кабель блока формирования изображения. 5 Извлеките блок формирования изображения. Примечание: Чтобы не поцарапать блок формирования изображения и не повредить фотобарабан, поместите блок формирования изображения в приподнятое положение. 6 Извлеките узел формирования черно-белого изображения. Предупреждение – Риск повреждения! Не оставляйте модуль фотопроводника под воздействием света дольше 10 минут. Длительное воздействие света может привести к снижению качества печати. Предупреждение – Риск повреждения! Не прикасайтесь к блестящему фотобарабану под узлом формирования изображения. Это может повлиять на качество заданий на печать. 7 Установите узел формирования черно-белого изображения. 8 Установите блок формирования изображения. 9 Подсоедините кабель блока формирования изображения. 10 Вставьте картриджи с тонером. 11 Установите контейнер для отработанного тонера. 12 Закройте дверцу В.
31.64	<p>Переустановите отсутствующий, отсоединенный или не отвечающий блок формирования цветного изображения.</p>	<ol style="list-style-type: none"> 1 Откройте дверцу В. 2 Извлеките контейнер для отработанного тонера. Примечание: Чтобы избежать высыпания тонера, поставьте контейнер вертикально. 3 Извлеките картриджи. 4 Отсоедините кабель блока формирования изображения. 5 Извлеките блок формирования изображения. 6 Установите блок формирования изображения. 7 Подсоедините кабель блока формирования изображения. 8 Установите картриджи. 9 Установите контейнер для отработанного тонера. 10 Закройте дверцу В.

Коды ошибок	Сообщение об ошибке	Способ устранения
31.80	Переустановите отсутствующий или неотвечающий термоблок.	<ol style="list-style-type: none"> 1 Откройте дверцу А, затем откройте дверцу А1. <p>⚠ ВНИМАНИЕ – ГОРЯЧАЯ ПОВЕРХНОСТЬ! Внутренние компоненты принтера могут сильно нагреваться. Для снижения риска получения травмы в результате прикосновения к горячей поверхности подождите, пока поверхность остынет, прежде чем к ней прикоснуться.</p> <ol style="list-style-type: none"> 2 Извлеките термоблок. 3 Вставьте термоблок. 4 Закройте дверцу А1, затем дверцу А.
32.40, 32.41, 32.42, 32.43	Замените неподдерживаемый [цвет] картридж.	Для получения дополнительной информации см. “Замена картриджа с тонером” на стр. 223.
32.60	Замените неподдерживаемый узел формирования черно-белого изображения.	Для получения дополнительной информации см. “Замена узла формирования черно-белого изображения” на стр. 226.
32.64	Замените неподдерживаемый блок формирования цветного изображения.	Для получения дополнительной информации см. “Замена блока формирования цветного изображения” на стр. 235.
32.xу	Замените неподдерживаемый термоблок.	<ol style="list-style-type: none"> 1 Откройте дверцу А, затем откройте дверцу А1. <p>⚠ ВНИМАНИЕ – ГОРЯЧАЯ ПОВЕРХНОСТЬ! Внутренние компоненты принтера могут сильно нагреваться. Для снижения риска получения травмы в результате прикосновения к горячей поверхности подождите, пока поверхность остынет, прежде чем к ней прикоснуться.</p> <ol style="list-style-type: none"> 2 Найдите тип термоблока на его нижней части. <div data-bbox="906 1291 1291 1617" data-label="Image"> </div> <p>Примечания.</p> <ul style="list-style-type: none"> • Термоблоки 00, 01 и 02 поддерживают все модели принтеров, кроме Lexmark CX737. • Lexmark CX737 поддерживает термоблок 05. <ol style="list-style-type: none"> 3 Если термоблок не поддерживается, извлеките его и установите поддерживаемый термоблок. Для получения дополнительной информации см. “Замена термоблока” на стр. 246.

Коды ошибок	Сообщение об ошибке	Способ устранения
33.40, 33.41, 33.42, 33.43	[цвет] картридж не Lexmark, см. Руководство пользователя.	Для получения дополнительной информации см. “Расходный материал не Lexmark” на стр. 339.
33.60	Узел формирования черно-белого изображения не Lexmark, см. Руководство пользователя.	Для получения дополнительной информации см. “Расходный материал не Lexmark” на стр. 339.
33.64	Блок формирования цветного изображения – не Lexmark, см. Руководство пользователя.	Для получения дополнительной информации см. “Расходный материал не Lexmark” на стр. 339.
37.1	Недостаточно памяти для разбора задания по копиям.	<p>Попробуйте выполнить одно или несколько из следующих действий:</p> <ul style="list-style-type: none"> • Нажмите Продолжить, чтобы выполнить печать сохраненной части задания и начать печать с разбором по копиям оставшейся части задания на печать. • Отмените текущее задание на печать.
37.3	Недостаточно памяти, некоторые отложенные задания удалены.	Нажмите Продолжить для удаления сообщения и продолжения печати.
39.1	Сложное содержимое страницы, некоторые данные могли быть не напечатаны.	<p>Попробуйте выполнить одно или несколько из следующих действий:</p> <ul style="list-style-type: none"> • Нажмите Продолжить для удаления сообщения и продолжения печати. • Отмените текущее задание на печать. • Установите в принтер дополнительный модуль памяти. • Перед повторной отправкой задания на печать уменьшите его сложность и размер. <ul style="list-style-type: none"> – Уменьшите количество страниц в задании на печать. – Уменьшите количество и размер загруженных шрифтов. – Удалите все ненужные шрифты или макросы из задания на печать. – Уменьшите количество графических элементов в задании на печать.
42.xy	Замените [цвет] картридж: несоответствие региона принтера.	Для получения дополнительной информации см. “Замените картридж: несоответствие региона принтера” на стр. 338.
43.40, 43.41, 43.42, 43.43	Замените неисправный [цвет] картридж.	Для получения дополнительной информации см. “Замена картриджа с тонером” на стр. 223.
43.40, 43.41, 43.42, 43.43	Неполадка с [цвет] картриджем.	<ol style="list-style-type: none"> 1 Откройте дверцу В. 2 Извлеките картридж. 3 Установите картридж. 4 Закройте дверцу В. <p>Если устранить проблему не удастся, замените картридж.</p>

Коды ошибок	Сообщение об ошибке	Способ устранения
55.1	Ошибка чтения USB-накопителя. Извлеките USB.	Извлеките флеш-накопитель, чтобы продолжить.
55.2	Ошибка чтения USB-концентратора. Извлеките концентратор.	Извлеките USB-концентратор, чтобы продолжить.
58	Присоединено слишком много лотков.	<ol style="list-style-type: none"> 1 Выключите принтер, а затем отсоедините кабель питания от розетки. 2 Извлеките один или несколько лотков. 3 Подключите кабель питания к электрической розетке, затем включите принтер. <p> ВНИМАНИЕ – ВОЗМОЖНОСТЬ ТРАВМЫ! Во избежание возгорания или поражения электрическим током подключайте кабель питания к заземленной электрической розетке с соответствующими характеристиками, доступ к которой не затруднен.</p>
59	Несовместимый лоток [x].	<ol style="list-style-type: none"> 1 Выключите принтер, а затем отсоедините кабель питания от розетки. 2 Извлеките указанный лоток. 3 Подключите кабель питания к электрической розетке, затем включите принтер. <p> ВНИМАНИЕ – ВОЗМОЖНОСТЬ ТРАВМЫ! Во избежание возгорания или поражения электрическим током подключайте кабель питания к заземленной электрической розетке с соответствующими характеристиками, доступ к которой не затруднен.</p>
61	Диск неисправен.	Замените неисправный накопитель.
62	Диск заполнен.	<p>Попробуйте выполнить одно или несколько из следующих действий:</p> <ul style="list-style-type: none"> • Коснитесь Продолжить, чтобы закрыть сообщение. • Удалите шрифты, макросы и другие данные, хранящиеся на жестком диске принтера. • Установите жесткий диск принтера.
63	Отформатируйте диск.	<p>При форматировании вся информация, хранящаяся на накопителе, будет удалена.</p> <p>Чтобы отформатировать диск, выполните следующие действия:</p> <ol style="list-style-type: none"> 1 На начальном экране нажмите Параметры > Устройство > Обслуживание > Очистка при простое. 2 Нажмите Стереть все данные с жесткого диска, а затем нажмите ОЧИСТИТЬ.

Коды ошибок	Сообщение об ошибке	Способ устранения
71.01	Не назначено имя станции факса. Обратитесь к системному администратору.	Для получения дополнительной информации см. “Настройка функции факса с использованием аналогового факса” на стр. 36.
71.02	Не назначен номер станции факса. Обратитесь к системному администратору.	
71.03	Модем не подключен к аналоговой телефонной линии, факс отключен.	Проверьте соединение и линию на наличие сигнала. Для получения дополнительной информации см. “Настройка факса с использованием стандартной телефонной линии” на стр. 39.
71.06	Не удалось подключиться к серверу факсов HTTPS.	Соединение с сервером факсов HTTPS отключено. Проверьте подключение принтера к Интернету.
71.12	Память заполнена, печать факсов невозможна.	Нажмите Печатать все , чтобы распечатать все сохраненные факсы.
71.13	Память заполнена. Не удается отправить факсы.	<p>Попробуйте выполнить одно или несколько из следующих действий:</p> <ul style="list-style-type: none"> • Продолжите и попробуйте отправить задание повторно. • Сканируйте оригинал по одной странице за один раз, наберите номер факса, а затем выполните сканирование документа.
72.01	Сервер SMTP электронной почты не настроен. Обратитесь к системному администратору.	<p>Выполните одно из следующих действий:</p> <ul style="list-style-type: none"> • Настройте функцию электронной почты. Для получения дополнительной информации см. “Настройка параметров SMTP электронной почты” на стр. 44. • Отключите сообщение об ошибке. Для получения дополнительной информации см. “Отключение сообщения об ошибке «Не настроен сервер SMTP»” на стр. 342.
80.01, 80.09	Ресурс комплекта для обслуживания приближается к низкому уровню.	Коснитесь Продолжить , чтобы закрыть сообщение.
80.11, 80.19	Ресурс комплекта для обслуживания заканчивается.	Коснитесь Продолжить , чтобы закрыть сообщение.
80.21, 80.29	Ресурс комплекта для обслуживания почти закончился.	Коснитесь Продолжить , чтобы закрыть сообщение.
80.31	Замените комплект для обслуживания: рекомендуемый срок службы превышен.	Для получения дополнительной информации см. “Заказ комплекта для обслуживания термоблока” на стр. 222.
82.00, 82.02, 82.09	Контейнер для отработанного тонера скоро будет заполнен.	Коснитесь Продолжить , чтобы закрыть сообщение.

Коды ошибок	Сообщение об ошибке	Способ устранения
82.12, 82.13, 82.19, 82.20, 82.22, 82.23, 82.29	Контейнер для отработанного тонера почти заполнен.	Коснитесь Продолжить , чтобы закрыть сообщение.
82.30, 82.30, 82.33, 82.39, 82.40, 82.42, 82.49	Замените контейнер для отработанного тонера.	Для получения дополнительной информации см. “Замена контейнера для отработанного тонера” на стр. 244.
84.01, 84.09	Ресурс узла формирования черно-белого изображения или блока формирования цветного изображения приближается к низкому уровню.	Коснитесь Продолжить , чтобы закрыть сообщение.
84.11, 84.13, 84.19	Ресурс узла формирования черно-белого изображения или блока формирования цветного изображения заканчивается.	Коснитесь Продолжить , чтобы закрыть сообщение.
84.21, 84.23, 84.29	Ресурс узла формирования черно-белого изображения или блока формирования цветного изображения почти закончился.	Коснитесь Продолжить , чтобы закрыть сообщение.
84.31, 84.33, 84.41, 84.43, 84.48	Замените узел формирования черно-белого изображения или блок формирования цветного изображения.	<ul style="list-style-type: none"> • Для получения дополнительной информации см. “Замена узла формирования черно-белого изображения” на стр. 226. • Для получения дополнительной информации см. “Замена блока формирования цветного изображения” на стр. 235.
88.00, 88.08, 88.09	Ресурс тонера в [цвет] картридже приближается к низкому уровню.	Коснитесь Продолжить , чтобы закрыть сообщение.
88.10, 88.18, 88.19	Ресурс тонера в [цвет] картридже заканчивается.	
88.20, 88.28, 88.29	Ресурс тонера в [цвет] картридже почти закончился.	
88.30, 88.37, 88.38, 88.40, 88.47, 88.48	Замените [цвет] картридж.	Для получения дополнительной информации см. “Замена картриджа с тонером” на стр. 223.

Коды ошибок	Сообщение об ошибке	Способ устранения
200.23, 200.33, 200.43, 200.53, 232.23, 232.33, 232.43, 232.53, 240.23, 240.33, 240.43, 240.53, 242.33, 242.35, 242.43, 242.45, 242.53, 242.55, 243.43, 243.45, 243.53, 243.55, 244.53, 244.54, 244.55, 245.56, 662.23, 663.33, 664.43, 665.53	Замятие бумаги, [заголовок замятия]. [xxx.yy]	Для получения дополнительной информации см. “Замятие бумаги в лотках” на стр. 326.

Коды ошибок	Сообщение об ошибке	Способ устранения
200.03, 240.05, 240.06, 240.82, 240.83, 240.84, 647.82, 647.83, 647.84, 647.85, 648.82, 648.83, 648.84, 648.85, 649.82, 649.83, 649.84, 649.85, 650.82, 650.83, 650.84, 650.85, 660.81, 660.82, 660.83, 660.84, 660.85, 660.86	Замятие бумаги, [заголовок замятия]. [жжж.уу]	Для получения дополнительной информации см. “Замятие в много-целевом устройстве подачи” на стр. 327.
230.03, 230.13, 230.23, 230.33, 230.43, 230.53	Замятие бумаги, [заголовок замятия]. [жжж.уу]	Для получения дополнительной информации см. “Замятие бумаги в стандартном выходном лотке” на стр. 328.

Коды ошибок	Сообщение об ошибке	Способ устранения
280.11, 280.13, 280.15, 280.91, 280.93, 280.95, 281.11, 281.15, 281.16, 281.91, 281.95, 281.96, 284.11, 284.13, 284.15, 284.91, 284.93, 284.95, 288.10, 288.90, 295.01, 680.10, 680.20, 680.40	Замятие в сканере. [xxx.yy]	Для получения дополнительной информации см. “Замятие бумаги в устройстве автоматической подачи документов” на стр. 327.

Проблемы с печатью

Низкое качество печати

Пустые или белые страницы

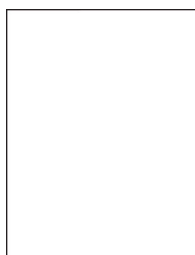

Примечание: Прежде чем приступить к решению проблемы, напечатайте страницы проверки качества печати. На начальном экране нажмите **Параметры > Поиск и устранение неисправностей > Печать страниц проверки качества.**

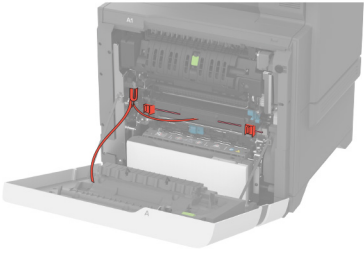
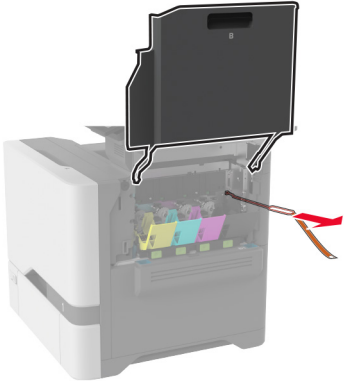
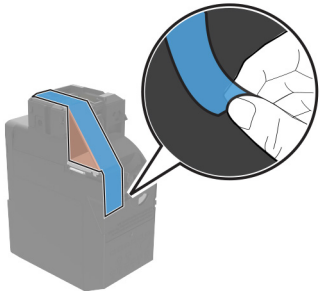
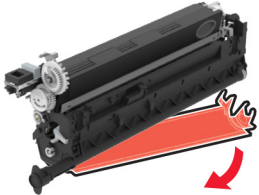
Действия	Да	Нет
<p>Шаг 1</p> <p>а Убедитесь, что удалили весь упаковочный материал:</p> <ul style="list-style-type: none">• Внутренняя часть принтера  <hr/>  <ul style="list-style-type: none">• Картриджи с тонером и блок формирования изображения  <hr/>  <p>б Распечатайте документ.</p> <p>При печати принтер выдает пустые или белые страницы?</p>	Перейти к шагу 2.	Проблема решена.

Действия	Да	Нет
<p>Шаг 2</p> <p>а Убедитесь, что в принтере используется подлинный и поддерживаемый картридж с тонером Lexmark.</p> <p>Примечание: Если картридж не поддерживается, установите поддерживаемый картридж.</p> <p>б Распечатайте документ.</p> <p>При печати принтер выдает пустые или белые страницы?</p>	Перейти к шагу 3.	Проблема решена.
<p>Шаг 3</p> <p>а Извлеките блок формирования цветного изображения, а затем извлеките узел формирования черно-белого изображения.</p> <p>Предупреждение – Риск повреждения! Не оставляйте блок формирования цветного изображения и узел формирования черно-белого изображения под воздействием света дольше 10 минут. Длительное воздействие света может привести к снижению качества печати.</p> <p>Предупреждение – Риск повреждения! Не прикасайтесь к фотобарабану под блоком формирования цветного изображения и узлом формирования черно-белого изображения. Это может повлиять на качество заданий на печать.</p> <p>б Установите узел формирования черно-белого изображения, а затем установите блок формирования цветного изображения.</p> <p>в Распечатайте документ.</p> <p>При печати принтер выдает пустые или белые страницы?</p>	Обратитесь в службу поддержки клиентов .	Проблема решена.

Темная печать



Примечание: Прежде чем приступить к решению проблемы, напечатайте страницы с примерами получаемого качества, чтобы определить отсутствующий цвет. На начальном экране нажмите **Параметры > Поиск и устранение неисправностей > Печать страниц проверки качества**.

Действия	Да	Нет
<p>Шаг 1</p> <p>а Выполните «Настройку цвета». На начальном экране нажмите Параметры > Печать > Качество > Дополнительные параметры обработки изображений > Настройка цвета.</p> <p>б Распечатайте документ.</p> <p>Печать слишком темная?</p>	Перейти к шагу 2.	Проблема решена.
<p>Шаг 2</p> <p>а В зависимости от операционной системы уменьшите значение для плотности тонера в диалоговом окне «Параметры печати» или «Печать».</p> <p>Примечание: Также эти настройки можно изменить на панели управления принтера. На начальном экране нажмите Параметры > Печать > Качество > Плотность тонера.</p> <p>б Распечатайте документ.</p> <p>Печать слишком темная?</p>	Перейти к шагу 3.	Проблема решена.
<p>Шаг 3</p> <p>а В зависимости от операционной системы укажите тип бумаги в диалоговом окне «Параметры печати» или «Печать».</p> <p>Примечания.</p> <ul style="list-style-type: none"> • Убедитесь, что настройки соответствуют бумаге, загруженной в лоток. • Также эти настройки можно изменить на панели управления принтера. На начальном экране нажмите Параметры > Бумага > Конфигурация лотка > Формат и тип бумаги. <p>б Распечатайте документ.</p> <p>Печать слишком темная?</p>	Перейти к шагу 4.	Перейдите к шагу 6.
<p>Шаг 4</p> <p>Убедитесь, что вы не используете тисненую или шероховатую бумагу.</p> <p>Печать выполняется на тисненой или шероховатой бумаге?</p>	Перейти к шагу 5.	Перейдите к шагу 6.
<p>Шаг 5</p> <p>а Замените тисненую или шероховатую бумагу обычной.</p> <p>б Распечатайте документ.</p> <p>Печать слишком темная?</p>	Перейти к шагу 6.	Проблема решена.

Действия	Да	Нет
<p>Шаг 6</p> <p>а Загрузите бумагу из новой упаковки.</p> <p>Примечание: Бумага может отсыреть вследствие повышенной влажности воздуха. До загрузки в принтер бумагу следует хранить в фирменной упаковке.</p> <p>б Распечатайте документ.</p> <p>Печать слишком темная?</p>	<p>Обратитесь в службу поддержки клиентов.</p>	<p>Проблема решена.</p>

Двоющиеся изображения

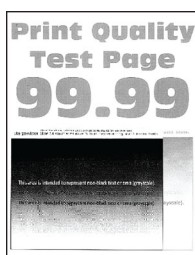

Примечание: Прежде чем приступить к решению проблемы, напечатайте страницы проверки качества печати. На начальном экране нажмите **Параметры > Поиск и устранение неисправностей > Печать страниц проверки качества**.

Действия	Да	Нет
<p>Шаг 1</p> <p>а Загрузите в лоток бумагу соответствующего типа и плотности.</p> <p>б Распечатайте документ.</p> <p>На отпечатках появляются двоющиеся изображения?</p>	<p>Перейти к шагу 2.</p>	<p>Проблема решена.</p>
<p>Шаг 2</p> <p>а В зависимости от операционной системы укажите тип бумаги в диалоговом окне «Параметры печати» или «Печать».</p> <p>Примечания.</p> <ul style="list-style-type: none"> Убедитесь, что настройка соответствует бумаге, загруженной в лоток. Также эту настройку можно изменить на панели управления принтера. На начальном экране нажмите Параметры > Бумага > Конфигурация лотка > Формат и тип бумаги. <p>б Распечатайте документ.</p> <p>На отпечатках появляются двоющиеся изображения?</p>	<p>Перейти к шагу 3.</p>	<p>Проблема решена.</p>

Действия	Да	Нет
<p>Шаг 3</p> <p>а Выполните «Настройку цвета». На начальном экране нажмите Параметры > Печать > Качество > Дополнительные параметры обработки изображений > Настройка цвета.</p> <p>б Распечатайте документ.</p> <p>На отпечатках появляются двоящиеся изображения?</p>	<p>Обратитесь в службу поддержки клиентов.</p>	<p>Проблема решена.</p>

Серый или цветной фон

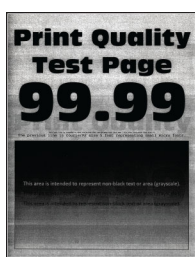

Примечание: Прежде чем приступить к решению проблемы, напечатайте страницы проверки качества печати. На начальном экране нажмите **Параметры > Поиск и устранение неисправностей > Печать страниц проверки качества**.

Действия	Да	Нет
<p>Шаг 1</p> <p>а В зависимости от операционной системы увеличьте значение для плотности тонера в диалоговом окне «Параметры печати» или «Печать».</p> <p>Примечание: Также эту настройку можно изменить на панели управления принтера. На начальном экране нажмите Параметры > Печать > Качество > Плотность тонера.</p> <p>б Распечатайте документ.</p> <p>Серый или цветной фон присутствует на отпечатках?</p>	<p>Перейти к шагу 2.</p>	<p>Проблема решена.</p>
<p>Шаг 2</p> <p>а Выполните «Настройку цвета». На начальном экране нажмите Параметры > Печать > Качество > Дополнительные параметры обработки изображений > Настройка цвета.</p> <p>б Распечатайте документ.</p> <p>Серый или цветной фон присутствует на отпечатках?</p>	<p>Перейти к шагу 3.</p>	<p>Проблема решена.</p>

Действия	Да	Нет
<p>Шаг 3</p> <p>а Извлеките блок формирования цветного изображения, а затем извлеките узел формирования черно-белого изображения.</p> <p>Предупреждение – Риск повреждения! Не оставляйте блок формирования цветного изображения и узел формирования черно-белого изображения под воздействием света дольше 10 минут. Длительное воздействие света может привести к снижению качества печати.</p> <p>Предупреждение – Риск повреждения! Не прикасайтесь к фотобарабану под блоком формирования цветного изображения и узлом формирования черно-белого изображения. Это может повлиять на качество заданий на печать.</p> <p>б Установите узел формирования черно-белого изображения, а затем установите блок формирования цветного изображения.</p> <p>в Распечатайте документ.</p> <p>Серый или цветной фон присутствует на отпечатках?</p>	<p>Обратитесь в службу поддержки клиентов.</p>	<p>Проблема решена.</p>

Неправильные поля



Действия	Да	Нет
<p>Шаг 1</p> <p>а Отрегулируйте положение направляющих для бумаги в лотке в соответствии с загруженной бумагой.</p> <p>б Распечатайте документ.</p> <p>Поля расположены верно?</p>	<p>Проблема решена.</p>	<p>Перейти к шагу 2.</p>

Действия	Да	Нет
<p>Шаг 2</p> <p>а В зависимости от операционной системы укажите формат бумаги в диалоговом окне «Параметры печати» или «Печать».</p> <p>Примечания.</p> <ul style="list-style-type: none"> • Убедитесь, что настройка параметра соответствует загруженной бумаге. • Также эту настройку можно изменить на панели управления принтера. На начальном экране нажмите Параметры > Бумага > Конфигурация лотка > Формат и тип бумаги. <p>Примечание:</p> <p>б Распечатайте документ.</p> <p>Поля расположены верно?</p>	Проблема решена.	Обратитесь в службу поддержки клиентов .

Светлая печать

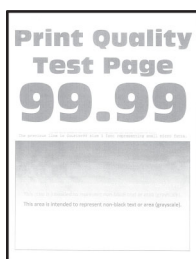

Примечание: Прежде чем приступить к решению проблемы, напечатайте страницы проверки качества печати. На начальном экране нажмите **Параметры > Поиск и устранение неисправностей > Печать страниц проверки качества.**

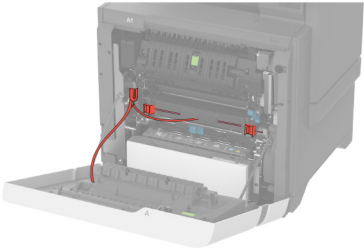
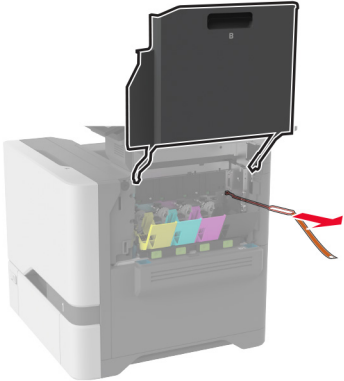
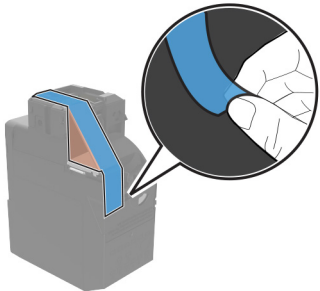
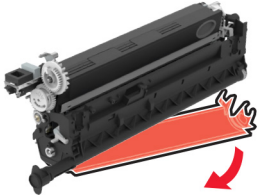
Действия	Да	Нет
<p>Шаг 1</p> <p>а Убедитесь, что удалили весь упаковочный материал:</p> <ul style="list-style-type: none"> • Внутренняя часть принтера  <hr/>  <ul style="list-style-type: none"> • Картриджи с тонером и блок формирования изображения  <hr/>  <p>б Распечатайте документ.</p> <p>Печать светлая?</p>	<p>Перейти к шагу 2.</p>	<p>Проблема решена.</p>

Действия	Да	Нет
<p>Шаг 2</p> <p>а Выполните «Настройку цвета». На начальном экране нажмите Параметры > Печать > Качество > Дополнительные параметры обработки изображений > Настройка цвета.</p> <p>б Распечатайте документ.</p> <p>Печать светлая?</p>	Перейти к шагу 3.	Проблема решена.
<p>Шаг 3</p> <p>а В зависимости от операционной системы увеличьте значение для плотности тонера в диалоговом окне «Параметры печати» или «Печать».</p> <p>Примечание: Также эту настройку можно изменить на панели управления принтера. На начальном экране нажмите Параметры > Печать > Качество > Плотность тонера.</p> <p>б Распечатайте документ.</p> <p>Печать светлая?</p>	Перейти к шагу 4.	Проблема решена.
<p>Шаг 4</p> <p>а Выключите функцию «Экономия цветного тонера». На начальном экране нажмите Параметры > Печать > Качество > Экономия цветного тонера.</p> <p>б Распечатайте документ.</p> <p>Печать светлая?</p>	Перейти к шагу 5.	Проблема решена.
<p>Шаг 5</p> <p>а В зависимости от операционной системы укажите тип бумаги в диалоговом окне «Параметры печати» или «Печать».</p> <p>Примечания.</p> <ul style="list-style-type: none"> • Убедитесь, что настройка параметра соответствует загруженной бумаге. • Также эту настройку можно изменить на панели управления принтера. На начальном экране нажмите Параметры > Бумага > Конфигурация лотка > Формат и тип бумаги. <p>б Распечатайте документ.</p> <p>Печать светлая?</p>	Перейти к шагу 6.	Проблема решена.
<p>Шаг 6</p> <p>Убедитесь, что не используется тисненая или шероховатая бумага.</p> <p>Печать выполняется на тисненой или шероховатой бумаге?</p>	Перейти к шагу 7.	Перейдите к шагу 7.

Действия	Да	Нет
<p>Шаг 7</p> <p>а Замените тисненую или шероховатую бумагу обычной.</p> <p>б Распечатайте документ.</p> <p>Печать светлая?</p>	Перейти к шагу 8.	Проблема решена.
<p>Шаг 8</p> <p>а Загрузите бумагу из новой упаковки.</p> <p>Примечание: Бумага может отсыреть вследствие повышенной влажности воздуха. До загрузки в принтер бумагу следует хранить в фирменной упаковке.</p> <p>б Распечатайте документ.</p> <p>Печать светлая?</p>	Перейти к шагу 9.	Проблема решена.
<p>Шаг 9</p> <p>а Извлеките блок формирования цветного изображения, а затем извлеките узел формирования черно-белого изображения.</p> <p>Предупреждение – Риск повреждения! Не оставляйте блок формирования цветного изображения и узел формирования черно-белого изображения под воздействием света дольше 10 минут. Длительное воздействие света может привести к снижению качества печати.</p> <p>Предупреждение – Риск повреждения! Не прикасайтесь к фотобарабану под блоком формирования цветного изображения и узлом формирования черно-белого изображения. Это может повлиять на качество заданий на печать.</p> <p>б Установите узел формирования черно-белого изображения, а затем установите блок формирования цветного изображения.</p> <p>в Распечатайте документ.</p> <p>Печать слишком светлая?</p>	Обратитесь в службу поддержки клиентов .	Проблема решена.

Отсутствующие цвета

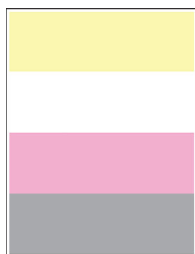

Примечание: Прежде чем приступить к решению проблемы, напечатайте страницы проверки качества печати. На начальном экране нажмите **Параметры > Поиск и устранение неисправностей > Печать страниц проверки качества**.

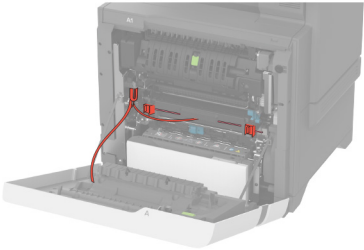
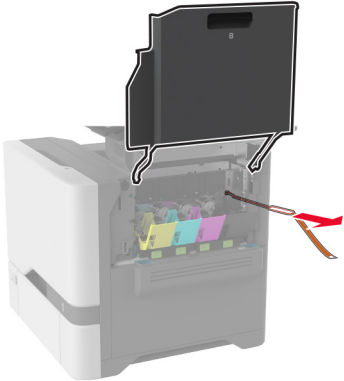
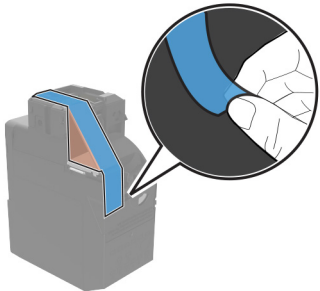
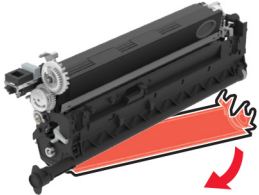
Действия	Да	Нет
<p>Шаг 1</p> <p>а Убедитесь, что удалили весь упаковочный материал:</p> <ul style="list-style-type: none"> • Внутренняя часть принтера   <ul style="list-style-type: none"> • Картриджи с тонером и блок формирования изображения   <p>б Распечатайте документ.</p> <p>Какие-нибудь цвета на отпечатке отсутствуют?</p>	<p>Перейти к шагу 2.</p>	<p>Проблема решена.</p>

Действия	Да	Нет
<p>Шаг 2</p> <p>а Извлеките блок формирования цветного изображения.</p> <p>Предупреждение – Риск повреждения! Не оставляйте блок формирования цветного изображения под воздействием света дольше 10 минут. Длительное воздействие света может привести к снижению качества печати.</p> <p>Предупреждение – Риск повреждения! Не прикасайтесь к фотобарабану под блоком формирования цветного изображения. Это может повлиять на качество заданий на печать.</p> <p>б Извлеките картридж с тонером того цвета, который отсутствует при печати.</p> <p>в Извлеките, а затем установите блок проявителя того цвета, который отсутствует при печати.</p> <p>г Установите картридж с тонером того цвета, который отсутствует при печати.</p> <p>д Установите блок формирования цветного изображения.</p> <p>е Распечатайте документ.</p> <p>Какие-нибудь цвета на отпечатке отсутствуют?</p>	<p>Обратитесь в службу поддержки клиентов.</p>	<p>Проблема решена.</p>

Печать с пятнами или точками

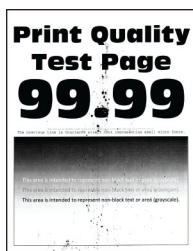

Примечание: Прежде чем приступить к решению проблемы, напечатайте страницы проверки качества печати. На начальном экране нажмите **Параметры > Поиск и устранение неисправностей > Печать страниц проверки качества**.

Действия	Да	Нет
<p>Шаг 1</p> <p>Проверьте принтер на наличие загрязнений из-за утечки тонера.</p> <p>В принтере не происходило утечки тонера?</p>	<p>Перейти к шагу 2.</p>	<p>Обратитесь в службу поддержки клиентов.</p>
<p>Шаг 2</p> <p>а На начальном экране нажмите Параметры > Бумага > Конфигурация лотка > Формат и тип бумаги.</p> <p>б Проверьте, соответствуют ли настройки формата и типа загруженной бумаге.</p> <p>Примечание: Убедитесь, что вы не используете тисненую или шероховатую бумагу.</p> <p>Настройки совпадают?</p>	<p>Перейдите к шагу 4.</p>	<p>Перейти к шагу 3.</p>

Действия	Да	Нет
<p>Шаг 3</p> <p>а В зависимости от операционной системы укажите формат и тип бумаги в диалоговом окне «Параметры печати» или «Печать».</p> <p>Примечания.</p> <ul style="list-style-type: none"> • Убедитесь, что настройки соответствуют бумаге, загруженной в лоток. • Также эти настройки можно изменить на панели управления принтера. На начальном экране нажмите Параметры > Бумага > Конфигурация лотка > Формат и тип бумаги. <p>б Распечатайте документ.</p> <p>На отпечатке есть пятна?</p>	Перейти к шагу 4.	Проблема решена.
<p>Шаг 4</p> <p>а Загрузите бумагу из новой упаковки.</p> <p>Примечание: Бумага может отсыреть вследствие повышенной влажности воздуха. До загрузки в принтер бумагу следует хранить в фирменной упаковке.</p> <p>б Распечатайте документ.</p> <p>На отпечатке есть пятна?</p>	Перейти к шагу 5.	Проблема решена.
<p>Шаг 5</p> <p>а Извлеките блок формирования цветного изображения, а затем извлеките узел формирования черно-белого изображения.</p> <p>Предупреждение – Риск повреждения! Не оставляйте блок формирования цветного изображения и узел формирования черно-белого изображения под воздействием света дольше 10 минут. Длительное воздействие света может привести к снижению качества печати.</p> <p>Предупреждение – Риск повреждения! Не прикасайтесь к фотобарабану под блоком формирования цветного изображения и узлом формирования черно-белого изображения. Это может повлиять на качество заданий на печать.</p> <p>б Установите узел формирования черно-белого изображения, а затем установите блок формирования цветного изображения.</p> <p>в Распечатайте документ.</p> <p>На отпечатке есть пятна?</p>	Обратитесь в службу поддержки клиентов .	Проблема решена.

Скручивание бумаги



Действия	Да	Нет
<p>Шаг 1</p> <p>а Отрегулируйте положение направляющих для бумаги в лотке в соответствии с загруженной бумагой.</p> <p>б Распечатайте документ.</p> <p>Бумага скручивается?</p>	Перейти к шагу 2.	Проблема решена.
<p>Шаг 2</p> <p>а В зависимости от операционной системы укажите тип бумаги в диалоговом окне «Параметры печати» или «Печать».</p> <p>Примечания.</p> <ul style="list-style-type: none"> • Убедитесь, что настройка параметра соответствует загруженной бумаге. • Также эту настройку можно изменить на панели управления принтера. На начальном экране нажмите Параметры > Бумага > Конфигурация лотка > Формат и тип бумаги. <p>б Распечатайте документ.</p> <p>Бумага скручивается?</p>	Перейти к шагу 3.	Проблема решена.
<p>Шаг 3</p> <p>Выполните печать на другой стороне бумаги.</p> <p>а Извлеките бумагу, переверните ее, затем снова загрузите бумагу.</p> <p>б Распечатайте документ.</p> <p>Бумага скручивается?</p>	Перейти к шагу 4.	Проблема решена.
<p>Шаг 4</p> <p>а Загрузите бумагу из новой упаковки.</p> <p>Примечание: Бумага может отсыреть вследствие повышенной влажности воздуха. До загрузки в принтер бумагу следует хранить в фирменной упаковке.</p> <p>б Распечатайте документ.</p> <p>Бумага скручивается?</p>	Обратитесь в службу поддержки клиентов .	Проблема решена.

Печать перекошена или искажена



Примечание: Прежде чем приступить к решению проблемы, напечатайте страницы проверки качества печати. На начальном экране нажмите **Параметры > Поиск и устранение неисправностей > Печать страниц проверки качества**.

Действия	Да	Нет
<p>Шаг 1</p> <p>а Выдвиньте лоток.</p> <p>б Извлеките бумагу, а затем загрузите бумагу из новой упаковки.</p> <p>Примечание: Бумага может отсыреть вследствие повышенной влажности воздуха. До загрузки в принтер бумагу следует хранить в фирменной упаковке.</p> <p>в Отрегулируйте положение направляющих для бумаги в лотке в соответствии с загруженной бумагой.</p> <p>г Вставьте лоток.</p> <p>д Распечатайте документ.</p> <p>Печать перекошена или искажена?</p>	Перейти к шагу 2.	Проблема решена.
<p>Шаг 2</p> <p>а Убедитесь, что печать выполняется на поддерживаемой бумаге.</p> <p>б Распечатайте документ.</p> <p>Печать перекошена или искажена?</p>	Обратитесь в службу поддержки клиентов .	Проблема решена.

Сплошные цветные или полностью черные изображения

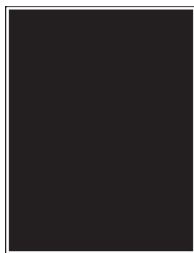

Примечание: Прежде чем приступить к решению проблемы, напечатайте страницы проверки качества печати. На начальном экране нажмите **Параметры > Поиск и устранение неисправностей > Печать страниц проверки качества**.

Действия	Да	Нет
<p>а Извлеките блок формирования цветного изображения, а затем извлеките узел формирования черно-белого изображения.</p> <p>Предупреждение – Риск повреждения! Не оставляйте блок формирования цветного изображения и узел формирования черно-белого изображения под воздействием света дольше 10 минут. Длительное воздействие света может привести к снижению качества печати.</p> <p>Предупреждение – Риск повреждения! Не прикасайтесь к фотобарабану под блоком формирования цветного изображения и узлом формирования черно-белого изображения. Это может повлиять на качество заданий на печать.</p> <p>б Установите узел формирования черно-белого изображения, а затем установите блок формирования цветного изображения.</p> <p>в Распечатайте документ.</p> <p>Принтер распечатывает сплошные цветные или полностью черные изображения?</p>	<p>Обратитесь в службу поддержки клиентов.</p>	<p>Проблема решена.</p>

Текст или изображения обрезаются

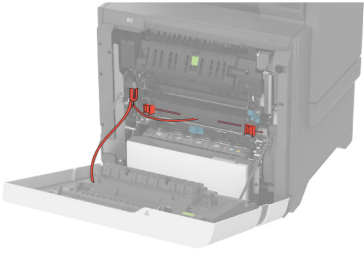
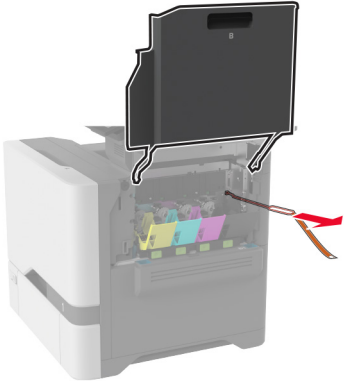
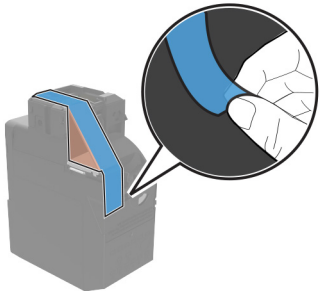
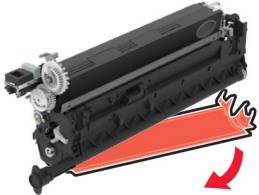

Примечание: Прежде чем приступить к решению проблемы, напечатайте страницы проверки качества печати. На начальном экране нажмите **Параметры > Поиск и устранение неисправностей > Печать страниц проверки качества**.

Действия	Да	Нет
<p>Шаг 1</p> <p>а Убедитесь, что удалили весь упаковочный материал:</p> <ul style="list-style-type: none">• Внутренняя часть принтера  <hr/>  <ul style="list-style-type: none">• Картриджи с тонером и блок формирования изображения  <hr/>  <p>б Распечатайте документ.</p> <p>Текст или изображение обрезано?</p>	Перейти к шагу 2.	Проблема решена.

Действия	Да	Нет
<p>Шаг 2</p> <p>а Отрегулируйте положение направляющих для бумаги в лотке в соответствии с загруженной бумагой.</p> <p>б Распечатайте документ.</p> <p>Текст или изображение обрезано?</p>	Перейти к шагу 3.	Проблема решена.
<p>Шаг 3</p> <p>а В зависимости от операционной системы укажите формат бумаги в диалоговом окне «Параметры печати» или «Печать».</p> <p>Примечания.</p> <ul style="list-style-type: none"> • Убедитесь, что настройка соответствует бумаге, загруженной в лоток. • Также эту настройку можно изменить на панели управления принтера. На начальном экране нажмите Параметры > Бумага > Конфигурация лотка > Формат и тип бумаги. <p>б Распечатайте документ.</p> <p>Текст или изображение обрезано?</p>	Перейти к шагу 4.	Проблема решена.
<p>Шаг 4</p> <p>а Извлеките блок формирования цветного изображения, а затем извлеките узел формирования черно-белого изображения.</p> <p>Предупреждение – Риск повреждения! Не оставляйте блок формирования цветного изображения и узел формирования черно-белого изображения под воздействием света дольше 10 минут. Длительное воздействие света может привести к снижению качества печати.</p> <p>Предупреждение – Риск повреждения! Не прикасайтесь к фотобарабану под блоком формирования цветного изображения и узлом формирования черно-белого изображения. Это может повлиять на качество заданий на печать.</p> <p>б Установите узел формирования черно-белого изображения, а затем установите блок формирования цветного изображения.</p> <p>в Распечатайте документ.</p> <p>Текст или изображение обрезано?</p>	Обратитесь в службу поддержки клиентов .	Проблема решена.

Тонер легко стирается

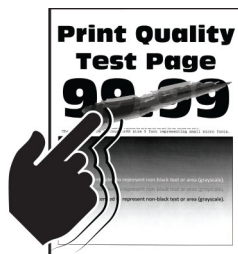

Примечание: Прежде чем приступить к решению проблемы, напечатайте страницы проверки качества печати. На начальном экране нажмите **Параметры > Поиск и устранение неисправностей > Печать страниц проверки качества**.

Действия	Да	Нет
<p>1 В зависимости от операционной системы укажите тип бумаги в диалоговом окне «Параметры печати» или «Печать».</p> <p>Примечания.</p> <ul style="list-style-type: none"> • Убедитесь, что настройка параметра соответствует загруженной бумаге. • Также эту настройку можно изменить на панели управления принтера. На начальном экране нажмите Параметры > Бумага > Конфигурация лотка > Формат и тип бумаги. <p>2 Распечатайте документ.</p> <p>Тонер стирается?</p>	<p>Обратитесь в службу поддержки клиентов.</p>	<p>Проблема решена.</p>

Неравномерная плотность печати



Примечание: Прежде чем приступить к решению проблемы, напечатайте страницы проверки качества печати. На начальном экране нажмите **Параметры > Поиск и устранение неисправностей > Печать страниц проверки качества**.

Действия	Да	Нет
<p>а Извлеките блок формирования цветного изображения, а затем извлеките узел формирования черно-белого изображения.</p> <p>Предупреждение – Риск повреждения! Не оставляйте блок формирования цветного изображения и узел формирования черно-белого изображения под воздействием света дольше 10 минут. Длительное воздействие света может привести к снижению качества печати.</p> <p>Предупреждение – Риск повреждения! Не прикасайтесь к фотобарабану под блоком формирования цветного изображения и узлом формирования черно-белого изображения. Это может повлиять на качество заданий на печать.</p> <p>б Установите узел формирования черно-белого изображения, а затем установите блок формирования цветного изображения.</p> <p>в Распечатайте документ.</p> <p>Плотность печати неравномерна?</p>	<p>Обратитесь в службу поддержки клиентов.</p>	<p>Проблема решена.</p>

Горизонтальные темные линии



Примечания.

- Прежде чем приступить к решению проблемы, напечатайте страницы проверки качества печати. На начальном экране нажмите **Параметры > Поиск и устранение неисправностей > Печать страниц проверки качества**.
- Если горизонтальные темные линии все равно появляются на отпечатках, см. раздел «Повторяющиеся дефекты».

Действия	Да	Нет
<p>Шаг 1</p> <p>а В зависимости от операционной системы укажите тип бумаги в диалоговом окне «Параметры печати» или «Печать».</p> <p>Примечания.</p> <ul style="list-style-type: none"> • Убедитесь, что настройка параметра соответствует загруженной бумаге. • Также эту настройку можно изменить на панели управления принтера. На начальном экране нажмите Параметры > Бумага > Конфигурация лотка > Формат и тип бумаги. <p>б Распечатайте документ.</p> <p>На отпечатках присутствуют горизонтальные темные линии?</p>	Перейти к шагу 2.	Проблема решена.
<p>Шаг 2</p> <p>а Загрузите бумагу из новой упаковки.</p> <p>Примечание: Бумага может отсыреть вследствие повышенной влажности воздуха. До загрузки в принтер бумагу следует хранить в фирменной упаковке.</p> <p>б Распечатайте документ.</p> <p>На отпечатках присутствуют горизонтальные темные линии?</p>	Перейти к шагу 3.	Проблема решена.
<p>Шаг 3</p> <p>а Извлеките блок формирования цветного изображения, а затем извлеките узел формирования черно-белого изображения.</p> <p>Предупреждение – Риск повреждения! Не оставляйте блок формирования цветного изображения и узел формирования черно-белого изображения под воздействием света дольше 10 минут. Длительное воздействие света может привести к снижению качества печати.</p> <p>Предупреждение – Риск повреждения! Не прикасайтесь к фотобарабану под блоком формирования изображения и узлом формирования черно-белого изображения. Это может повлиять на качество заданий на печать.</p> <p>б Установите узел формирования черно-белого изображения, а затем установите блок формирования цветного изображения.</p> <p>в Распечатайте документ.</p> <p>На отпечатках присутствуют горизонтальные темные линии?</p>	Обратитесь в службу поддержки клиентов .	Проблема решена.

Вертикальные темные линии



Примечание: Прежде чем приступить к решению проблемы, напечатайте страницы проверки качества печати. На начальном экране нажмите **Параметры > Поиск и устранение неисправностей > Печать страниц проверки качества**.

Действия	Да	Нет
<p>Шаг 1</p> <p>а В зависимости от операционной системы укажите тип бумаги в диалоговом окне «Параметры печати» или «Печать».</p> <p>Примечания.</p> <ul style="list-style-type: none"> • Убедитесь, что настройка соответствует бумаге, загруженной в лоток. • Также эту настройку можно изменить на панели управления принтера. На начальном экране нажмите Параметры > Бумага > Конфигурация лотка > Формат и тип бумаги. <p>б Распечатайте документ.</p> <p>На отпечатках присутствуют вертикальные темные линии?</p>	<p>Перейти к шагу 2.</p>	<p>Проблема решена.</p>
<p>Шаг 2</p> <p>а Загрузите бумагу из новой упаковки.</p> <p>Примечание: Бумага может отсыреть вследствие повышенной влажности воздуха. До загрузки в принтер бумагу следует хранить в фирменной упаковке.</p> <p>б Распечатайте документ.</p> <p>На отпечатках присутствуют вертикальные темные линии?</p>	<p>Перейти к шагу 3.</p>	<p>Проблема решена.</p>

Действия	Да	Нет
<p>Шаг 3</p> <p>а Извлеките блок формирования цветного изображения, а затем извлеките узел формирования черно-белого изображения.</p> <p>Предупреждение – Риск повреждения! Не оставляйте блок формирования цветного изображения и узел формирования черно-белого изображения под воздействием света дольше 10 минут. Длительное воздействие света может привести к снижению качества печати.</p> <p>Предупреждение – Риск повреждения! Не прикасайтесь к фотобарабану под блоком формирования цветного изображения и узлом формирования черно-белого изображения. Это может повлиять на качество заданий на печать.</p> <p>б Установите узел формирования черно-белого изображения, а затем установите блок формирования цветного изображения.</p> <p>в Распечатайте документ.</p> <p>На отпечатках присутствуют вертикальные темные линии?</p>	<p>Обратитесь в службу поддержки клиентов.</p>	<p>Проблема решена.</p>

Горизонтальные белые линии

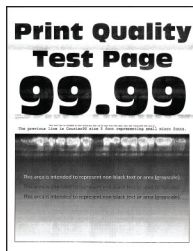

Примечания.

- Прежде чем приступить к решению проблемы, напечатайте страницы проверки качества печати. На начальном экране нажмите **Параметры > Поиск и устранение неисправностей > Печать страниц проверки качества**.
- Если горизонтальные белые линии все равно появляются на отпечатках, см. раздел «Повторяющиеся дефекты».

Действия	Да	Нет
<p>Шаг 1</p> <p>а В зависимости от операционной системы укажите тип бумаги в диалоговом окне «Параметры печати» или «Печать».</p> <p>Примечания.</p> <ul style="list-style-type: none"> • Убедитесь, что настройка соответствует бумаге, загруженной в лоток. • Также эту настройку можно изменить на панели управления принтера. На начальном экране нажмите Параметры > Бумага > Конфигурация лотка > Формат и тип бумаги. <p>б Распечатайте документ.</p> <p>На отпечатках присутствуют горизонтальные белые линии?</p>	Перейти к шагу 2.	Проблема решена.
<p>Шаг 2</p> <p>а Загрузите в указанный источник бумаги бумагу рекомендованного типа.</p> <p>б Распечатайте документ.</p> <p>На отпечатках присутствуют горизонтальные белые линии?</p>	Перейти к шагу 3.	Проблема решена.
<p>Шаг 3</p> <p>а Извлеките блок формирования цветного изображения, а затем извлеките узел формирования черно-белого изображения.</p> <p>Предупреждение – Риск повреждения! Не оставляйте блок формирования цветного изображения и узел формирования черно-белого изображения под воздействием света дольше 10 минут. Длительное воздействие света может привести к снижению качества печати.</p> <p>Предупреждение – Риск повреждения! Не прикасайтесь к фотобарабану под блоком формирования цветного изображения и узлом формирования черно-белого изображения. Это может повлиять на качество заданий на печать.</p> <p>б Установите узел формирования черно-белого изображения, а затем установите блок формирования цветного изображения.</p> <p>в Распечатайте документ.</p> <p>На отпечатках присутствуют горизонтальные белые линии?</p>	Обратитесь в службу поддержки клиентов .	Проблема решена.

Вертикальные белые линии



Примечание: Прежде чем приступить к решению проблемы, напечатайте страницы проверки качества печати. На начальном экране нажмите **Параметры > Поиск и устранение неисправностей > Печать страниц проверки качества**.

Действия	Да	Нет
<p>Шаг 1</p> <p>а В зависимости от операционной системы укажите тип бумаги в диалоговом окне «Параметры печати» или «Печать».</p> <p>Примечания.</p> <ul style="list-style-type: none"> • Убедитесь, что настройка соответствует бумаге, загруженной в лоток. • Также эту настройку можно изменить на панели управления принтера. На начальном экране нажмите Параметры > Бумага > Конфигурация лотка > Формат и тип бумаги. <p>б Распечатайте документ.</p> <p>На отпечатках присутствуют вертикальные белые линии?</p>	Перейти к шагу 2.	Проблема решена.
<p>Шаг 2</p> <p>Убедитесь, что используется рекомендуемый тип бумаги.</p> <p>а Загрузите в указанный источник бумаги бумагу рекомендованного типа.</p> <p>б Распечатайте документ.</p> <p>На отпечатках присутствуют вертикальные белые линии?</p>	Перейти к шагу 3.	Проблема решена.
<p>Шаг 3</p> <p>а Извлеките блок формирования цветного изображения, а затем извлеките узел формирования черно-белого изображения.</p> <p>Предупреждение – Риск повреждения! Не оставляйте блок формирования цветного изображения и узел формирования черно-белого изображения под воздействием света дольше 10 минут. Длительное воздействие света может привести к снижению качества печати.</p> <p>Предупреждение – Риск повреждения! Не прикасайтесь к фотобарабану под блоком формирования цветного изображения и узлом формирования черно-белого изображения. Это может повлиять на качество заданий на печать.</p> <p>б Установите узел формирования черно-белого изображения, а затем установите блок формирования цветного изображения.</p> <p>в Распечатайте документ.</p> <p>На отпечатках присутствуют вертикальные белые линии?</p>	Обратитесь в службу поддержки клиентов .	Проблема решена.

Повторяющиеся дефекты

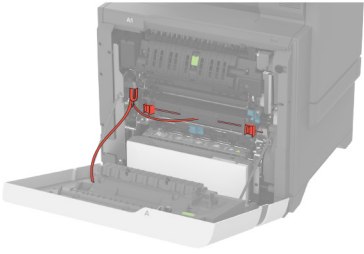
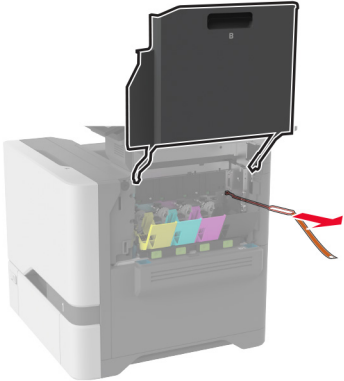
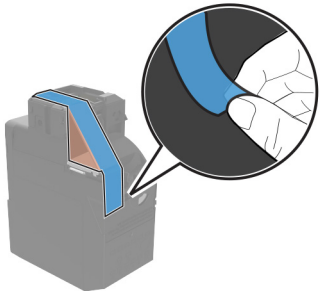
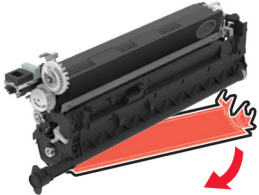

Примечание: Прежде чем приступить к решению проблемы, напечатайте страницы с примерами получаемого качества, чтобы определить причину появления повторяющихся дефектов. На начальном экране нажмите **Параметры > Поиск и устранение неисправностей > Печать страниц проверки качества**.

Действия	Да	Нет
<p>Шаг 1</p> <p>а Убедитесь, что удалили весь упаковочный материал:</p> <ul style="list-style-type: none">• Внутренняя часть принтера  <hr/>  <ul style="list-style-type: none">• Картриджи с тонером и блок формирования изображения  <hr/>  <p>б Распечатайте документ.</p> <p>Дефекты все еще появляются?</p>	Перейти к шагу 2.	Проблема решена.

Действия	Да	Нет
<p>Шаг 2 Определите, при печати каких цветов появляются дефекты.</p> <p>Проблема распространяется только на один цвет?</p>	Перейти к шагу 3.	Перейдите к шагу 3.
<p>Шаг 3</p> <p>а С помощью таблицы дефектов печати измерьте расстояние между повторяющимися дефектами на странице цвета, на который распространяется проблема.</p> <p>б Замените расходный материал, подходящий под результат измерения на странице цвета, на который распространяется проблема.</p> <p>Блок формирования цветного изображения или узел формирования черно-белого изображения</p> <ul style="list-style-type: none"> • 94,5 мм (3,72 дюйма) • 29,9 мм (1,18 дюйма) • 23,2 мм (0,91 дюйма) <p>Блок проявителя</p> <ul style="list-style-type: none"> • 43,6 мм (1,72 дюйма) • 45,0 мм (1,77 дюйма) <p>в Напечатайте страницы проверки качества печати.</p> <p>Дефекты все еще появляются?</p>	Запишите расстояние, а затем обратитесь в службу поддержки клиентов или к представителю по обслуживанию.	Проблема решена.
<p>Шаг 4</p> <p>а С помощью таблицы дефектов печати измерьте расстояние между повторяющимися дефектами на странице цвета, на который распространяется проблема.</p> <p>б Замените расходный материал, подходящий под результат измерения на странице цвета, на который распространяется проблема.</p> <p>Модуль переноса</p> <ul style="list-style-type: none"> • 37,7 мм (1,48 дюйма) • 78,5 мм (3,09 дюйма) • 54,6 мм (2,15 дюйма) <p>Термоблок</p> <ul style="list-style-type: none"> • 95 мм (3,74 дюйма) • 110 мм (4,33 дюйма) <p>в Напечатайте страницы проверки качества печати.</p> <p>Дефекты все еще появляются?</p>	Запишите расстояние, а затем обратитесь в службу поддержки клиентов или к представителю по обслуживанию.	Проблема решена.

Задания печати не распечатываются

Действия	Да	Нет
<p>Шаг 1</p> <p>а Из окна документа, который вы пытаетесь вывести на печать, откройте диалоговое окно "Печать" и проверьте, выбран ли правильный принтер.</p> <p>б Распечатайте документ.</p> <p>Документ распечатан?</p>	Неполадка устранена.	Перейти к шагу 2.
<p>Шаг 2</p> <p>а Убедитесь, что принтер включен.</p> <p>б Выполните необходимые действия, чтобы закрыть все сообщения об ошибках.</p> <p>в Распечатайте документ.</p> <p>Документ распечатан?</p>	Неполадка устранена.	Перейти к шагу 3.
<p>Шаг 3</p> <p>а Проверьте, работают ли порты, и надежно ли подключены кабели к компьютеру и принтеру. Подробнее см. документацию по установке, входящую в комплект поставки принтера.</p> <p>б Распечатайте документ.</p> <p>Документ распечатан?</p>	Неполадка устранена.	Перейти к шагу 4.
<p>Шаг 4</p> <p>а Выключите принтер и приблизительно через 10 секунд снова включите его.</p> <p>б Распечатайте документ.</p> <p>Документ распечатан?</p>	Неполадка устранена.	Перейти к шагу 5.
<p>Шаг 5</p> <p>а Удалите и повторно установите драйвер принтера.</p> <p>б Распечатайте документ.</p> <p>Документ распечатан?</p>	Неполадка устранена.	Обратитесь в службу поддержки клиентов .

Конфиденциальные и другие отложенные документы не распечатываются

Действие	Да	Нет
<p>Шаг 1</p> <p>а На панели управления принтера проверьте наличие документов в списке Отложенные задания.</p> <p>Примечание: Если документов нет в списке, распечатайте документы через меню «Отложенная печать».</p> <p>б Выполните печать документов.</p> <p>Печать документов выполнена?</p>	Проблема решена.	Перейти к шагу 2.
<p>Шаг 2</p> <p>Возможно, задание на печать содержит ошибку форматирования или недопустимые данные.</p> <ul style="list-style-type: none"> • Удалите задание на печать, а затем отправьте его на печать повторно. • Для файлов PDF создайте новый файл, затем выполните печать документов. <p>Печать документов выполнена?</p>	Проблема решена.	Перейти к шагу 3.
<p>Шаг 3</p> <p>Задания с одинаковыми названиями, распечатываемые из Интернета, могут быть распознаны как повторяющиеся.</p> <p>Для пользователей Windows</p> <p>а Откройте диалоговое окно «Настройка печати».</p> <p>б На вкладке «Отложенная печать» нажмите Использование функции отложенной печати, а затем нажмите Сохранить повторяющиеся документы.</p> <p>в Введите PIN-код и сохраните изменения.</p> <p>г Отправьте задание на печать.</p> <p>Для пользователей Macintosh</p> <p>а Сохраняйте каждое задание и указывайте для него имя по отдельности.</p> <p>б Отправляйте задания по отдельности.</p> <p>Печать документов выполнена?</p>	Проблема решена.	Перейти к шагу 4.
<p>Шаг 4</p> <p>а Удалите некоторые отложенные задания, чтобы освободить память принтера.</p> <p>б Выполните печать документов.</p> <p>Печать документов выполнена?</p>	Проблема решена.	Перейти к шагу 5.

Действие	Да	Нет
<p>Шаг 5</p> <p>а Установите в принтер дополнительный модуль памяти.</p> <p>б Выполните печать документов.</p> <p>Печать документов выполнена?</p>	Проблема решена.	Обратитесь в службу поддержки клиентов .

Для задания на печать применяется бумага неподходящего типа либо бумага загружена в неподходящий лоток

Действие	Да	Нет
<p>Шаг 1</p> <p>а Убедитесь, что печать выполняется на бумаге соответствующего типа.</p> <p>б Распечатайте документ.</p> <p>Документ распечатан на бумаге соответствующего типа?</p>	Перейти к шагу 2.	Загрузите бумагу соответствующего формата и типа.
<p>Шаг 2</p> <p>а В зависимости от операционной системы укажите формат и тип бумаги в диалоговом окне «Параметры печати» или «Печать».</p> <p>Примечание: Также эти параметры можно изменить на панели управления принтера. На начальном экране выберите Параметры > Бумага > Конфигурация лотка > Формат и тип бумаги.</p> <p>б Убедитесь, что параметры соответствуют загруженной бумаге.</p> <p>в Распечатайте документ.</p> <p>Документ распечатан на бумаге соответствующего типа?</p>	Проблема решена.	Перейти к шагу 3.
<p>Шаг 3</p> <p>а Проверьте, связаны ли лотки.</p> <p>Для получения дополнительной информации см. “Связывание лотков” на стр. 59.</p> <p>б Распечатайте документ.</p> <p>Документ распечатан из верного лотка?</p>	Проблема решена.	Обратитесь в службу поддержки клиентов .

Медленная печать

Действие	Да	Нет
<p>Шаг 1 Убедитесь, что интерфейсный кабель надежно подсоединен к принтеру и к компьютеру, серверу печати, дополнительному или иному сетевому оборудованию.</p> <p>Печать выполняется медленно?</p>	Перейти к шагу 2.	Проблема решена.
<p>Шаг 2 а Убедитесь, что для принтера на установлен Тихий режим. На начальном экране коснитесь Параметры > Устройство > Обслуживание > Меню "Конфигурация" > Эксплуатация устройства > Тихий режим. б Распечатайте документ.</p> <p>Печать выполняется медленно?</p>	Перейти к шагу 3.	Проблема решена.
<p>Шаг 3 а В зависимости от операционной системы укажите разрешение печати в диалоговом окне «Параметры печати» или «Печать». б Установите разрешение «4800 CQ». в Распечатайте документ.</p> <p>Печать выполняется медленно?</p>	Перейти к шагу 4.	Проблема решена.
<p>Шаг 4 а На начальном экране выберите Параметры > Печать > Качество > Разрешение печати. б Установите разрешение «4800 CQ». в Распечатайте документ.</p> <p>Печать выполняется медленно?</p>	Перейти к шагу 5.	Проблема решена.
<p>Шаг 5 а В зависимости от операционной системы укажите тип бумаги в диалоговом окне «Параметры печати» или «Печать».</p> <p>Примечания.</p> <ul style="list-style-type: none"> • Убедитесь в том, что параметры соответствуют загруженной бумаге. • Также эти параметры можно изменить на панели управления принтера. На начальном экране выберите Параметры > Бумага > Конфигурация лотка > Формат и тип бумаги. • Печать на плотной бумаге выполняется дольше. • Печать на бумаге форматов уже, чем A4, Letter и Legal, может выполняться дольше. <p>б Распечатайте документ.</p> <p>Печать выполняется медленно?</p>	Перейти к шагу 6.	Проблема решена.

Действие	Да	Нет
<p>Шаг 6</p> <p>а Убедитесь, что параметры текстуры и плотности на принтере соответствуют загруженной бумаге.</p> <p>На начальном экране выберите Параметры > Бумага > Настройка материала для печати > Типы материалов для печати.</p> <p>Примечание: Печать на шероховатой бумаге и бумаге с высокой плотностью может выполняться дольше.</p> <p>б Распечатайте документ.</p> <p>Печать выполняется медленно?</p>	Перейти к шагу 7.	Проблема решена.
<p>Шаг 7</p> <p>Удалить отложенные задания.</p> <p>Печать выполняется медленно?</p>	Перейти к шагу 8.	Проблема решена.
<p>Шаг 8</p> <p>а Убедитесь, что принтер не перегревается.</p> <p>Примечания.</p> <ul style="list-style-type: none"> • Дайте принтеру остыть после выполнения продолжительного задания на печать. • Следите за рекомендуемой температурой окружающей среды для принтера. Для получения дополнительной информации см. “Выбор местоположения принтера” на стр. 21. <p>б Распечатайте документ.</p> <p>Печать выполняется медленно?</p>	Обратитесь в службу поддержки клиентов .	Проблема решена.

Принтер не отвечает

Действия	Да	Нет
<p>Шаг 1 Проверьте, подключен ли кабель питания к электрической розетке.</p> <p> ВНИМАНИЕ – ВОЗМОЖНОСТЬ ТРАВМЫ! Во избежание возгорания или поражения электрическим током подключайте кабель питания к заземленной электророзетке с соответствующими характеристиками, доступ к которой не затруднен.</p> <p>Принтер реагирует на запросы?</p>	Неполадка устранена.	Перейти к шагу 2.
<p>Шаг 2 Убедитесь, что розетка электросети не выключена с помощью выключателя или прерывателя.</p> <p>Розетка электросети выключена с помощью выключателя или прерывателя?</p>	Включите выключатель или сбросьте прерыватель.	Перейти к шагу 3.
<p>Шаг 3 Убедитесь, что принтер включен.</p> <p>Принтер выключен?</p>	Перейти к шагу 4.	Включите принтер.
<p>Шаг 4 Проверьте, находится ли принтер в спящем режиме или режиме гибернации.</p> <p>Принтер находится в спящем режиме или режиме гибернации?</p>	Нажмите кнопку питания, чтобы вывести принтер и спящего режима.	Перейти к шагу 5.
<p>Шаг 5 Проверьте, чтобы кабели, подключенные к принтеру и компьютеру, были вставлены в правильные порты.</p> <p>Кабели вставлены в правильные порты?</p>	Перейти к шагу 6.	Вставьте кабели в правильные порты.
<p>Шаг 6 Выключите принтер, установите дополнительные аппаратные модули и снова включите принтер. Подробнее см. документацию из комплекта поставки дополнительного модуля.</p> <p>Принтер реагирует на запросы?</p>	Неполадка устранена.	Перейти к шагу 7.
<p>Шаг 7 Установите правильный драйвер печати.</p> <p>Принтер реагирует на запросы?</p>	Неполадка устранена.	Перейти к шагу 8.

Действия	Да	Нет
<p>Шаг 8</p> <p>Выключите принтер и приблизительно через 10 секунд снова включите его.</p> <p>Принтер реагирует на запросы?</p>	Неполадка устранена.	Обратитесь в службу поддержки клиентов .

Не удается выполнить чтение флеш-накопителя

Действия	Да	Нет
<p>Шаг 1</p> <p>Убедитесь, что принтер не занят обработкой задания на печать, сканирование, копирование или отправку факса.</p> <p>Принтер готов к работе?</p>	Перейдите к шагу 3.	Перейти к шагу 2.
<p>Шаг 2</p> <ul style="list-style-type: none"> • Подождите, пока принтер завершит обработку другого задания. • Извлеките, а затем вставьте флеш-накопитель. <p>Принтер распознает флеш-накопитель?</p>	Проблема решена.	Перейти к шагу 3.
<p>Шаг 3</p> <p>Убедитесь, что флеш-накопитель вставлен в передний порт USB.</p> <p>Примечание: Флеш-накопитель не работает при установке в порт USB на задней панели.</p> <p>Флеш-накопитель вставлен в правильный порт?</p>	Перейдите к шагу 5.	Перейти к шагу 4.
<p>Шаг 4</p> <p>Подключите флеш-накопитель к правильному порту.</p> <p>Принтер распознает флеш-накопитель?</p>	Проблема решена.	Перейти к шагу 5.
<p>Шаг 5</p> <p>Убедитесь, что флеш-накопитель поддерживается. Для получения дополнительной информации см. “Поддерживаемые флеш-накопители и типы файлов” на стр. 115.</p> <p>Флеш-накопитель поддерживается?</p>	Перейдите к шагу 7.	Перейти к шагу 6.
<p>Шаг 6</p> <p>Вставьте поддерживаемый флеш-накопитель.</p> <p>Принтер распознает флеш-накопитель?</p>	Проблема решена.	Перейти к шагу 7.
<p>Шаг 7</p> <p>Извлеките, а затем вставьте флеш-накопитель.</p> <p>Принтер распознает флеш-накопитель?</p>	Проблема решена.	Обратитесь в службу поддержки клиентов .

Активация порта USB

На начальном экране выберите **Параметры > Сеть/Порты > USB > Включить порт USB**.

Устранение замятий

Предотвращение замятия материалов для печати

Загрузите бумагу надлежащим образом.

- Убедитесь, что бумага в лотке загружена ровно.

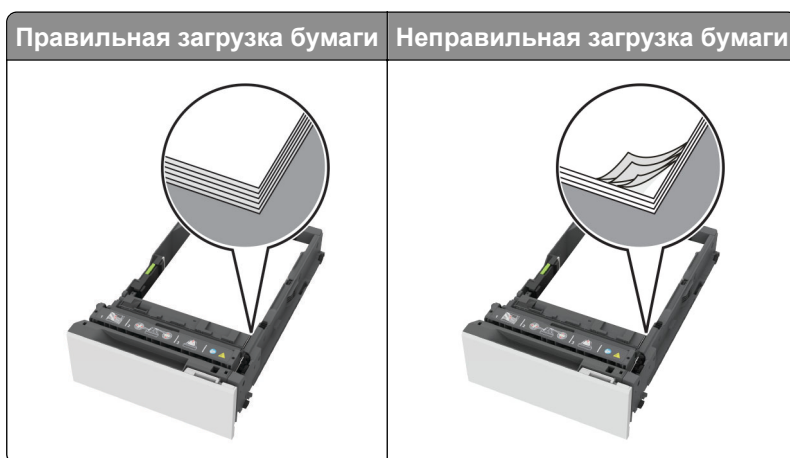

- Не загружайте и не извлекайте лотки во время выполнения печати на принтере.
- Не загружайте слишком много бумаги. Убедитесь, что высота стопки ниже индикатора максимальной загрузки.
- Не задвигайте бумагу в лоток. Загрузите стопку в лоток, как показано на рисунке.

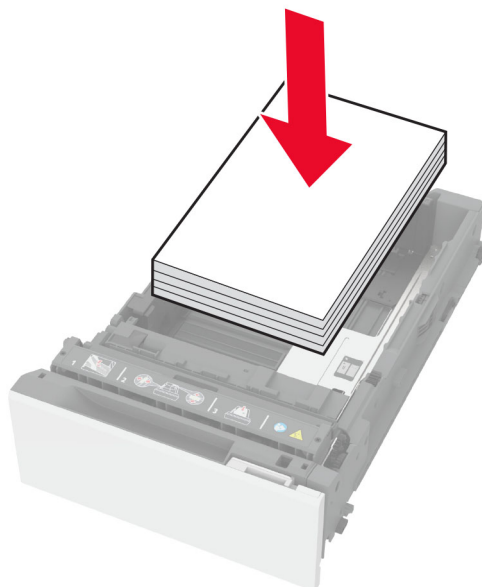

- Убедитесь, что направляющие для бумаги расположены правильно и не слишком сильно сжимают бумагу или конверты.
- После загрузки бумаги задвиньте лотки в принтер до упора.

Необходимо использовать рекомендованную бумагу

- Используйте только рекомендованную бумагу или специальные материалы для печати.
- Не загружайте в принтер измятую, покоробленную, влажную и скрученную бумагу.
- Перед загрузкой изогните стопку бумаги в разные стороны, пролистайте ее и выровняйте края.

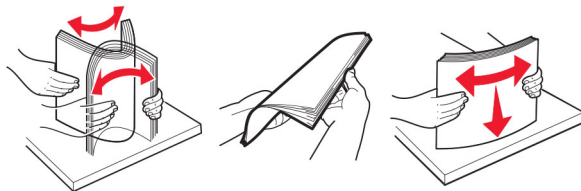

- Не используйте материалы, разрезанные или обрезанные вручную.
- Не помещайте в один лоток бумагу, различающуюся по формату, плотности или типу.
- Убедитесь, что формат и тип бумаги правильно указаны на компьютере или панели управления принтера.
- Следуйте рекомендациям изготовителя при хранении бумаги.

Определение местоположения замятия

Примечания.

- Если для функции «Помощник при замятиях» установлено значение «Вкл.», после извлечения замятой страницы принтер автоматически удаляет пустые или не полностью распечатанные страницы. Проверьте, нет ли среди отпечатков пустых страниц.
- Если для параметра «Восстановление после замятия» установлено значение «Вкл.» или «Авто», принтер повторно печатает замятые страницы.

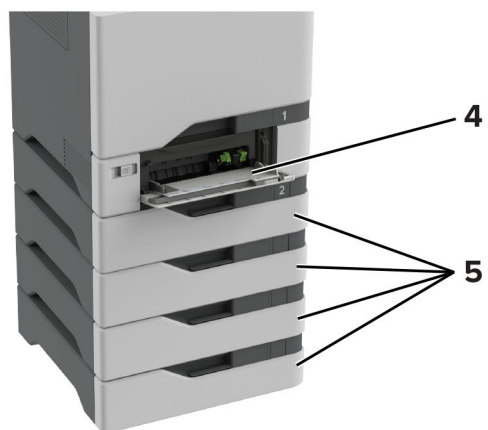
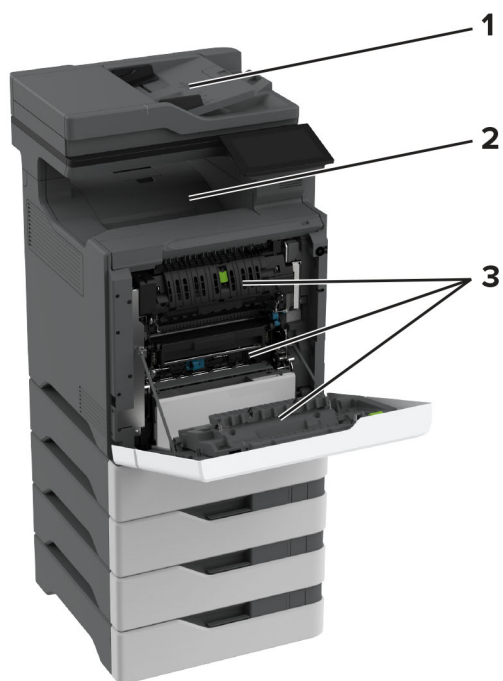

	Местоположение замятия
1	УАПД
2	Стандартный выходной лоток
3	Дверца А
4	Многоцелевое устройство подачи
5	Лотки

Замятие бумаги в лотках

- 1 Извлеките лоток.

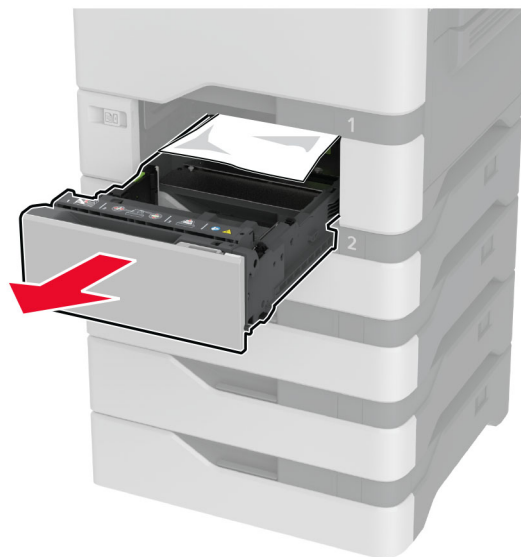

Предупреждение – Риск повреждения! Датчик внутри дополнительного лотка может выйти из строя под действием статического электричества. Перед тем как прикоснуться к замятой бумаге в лотке, дотроньтесь рукой до какой-нибудь металлической детали принтера.

- 2 Извлеките замятую бумагу.

Примечание: Убедитесь, что все обрывки бумаги извлечены.

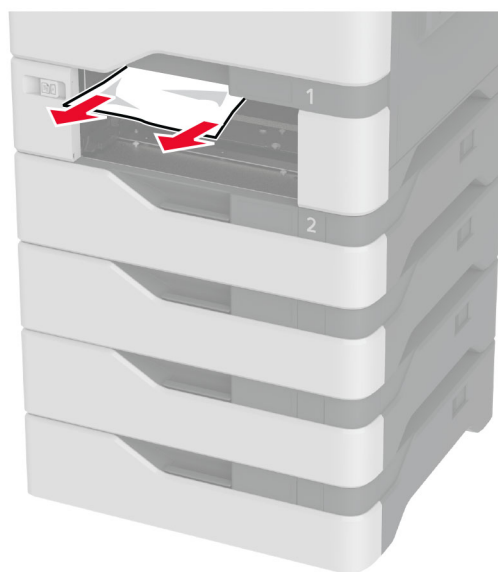

- 3 Вставьте лоток.

Замятие бумаги в устройстве автоматической подачи документов

- 1 Извлеките все оригиналы из лотка УАПД.
- 2 Откройте дверцу С.

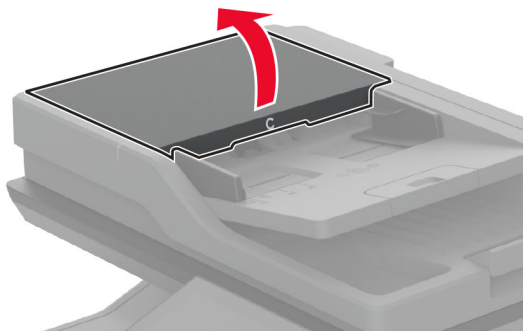

- 3 Извлеките замятую бумагу.

Примечание: Убедитесь, что все обрывки бумаги извлечены.

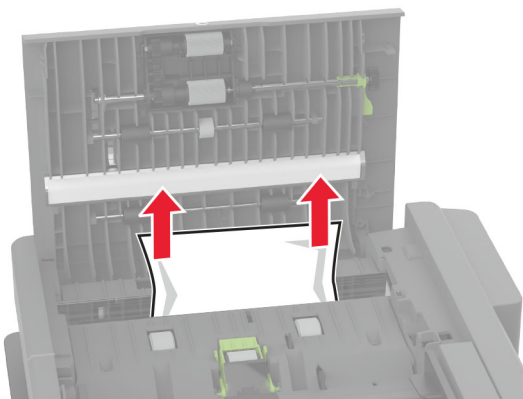

- 4 Закройте дверцу С.

Замятие в многоцелевом устройстве подачи

- 1 Извлеките бумагу из многоцелевого устройства подачи.
- 2 Выдвиньте лоток.
- 3 Извлеките замятую бумагу.

Примечание: Убедитесь, что все обрывки бумаги извлечены.

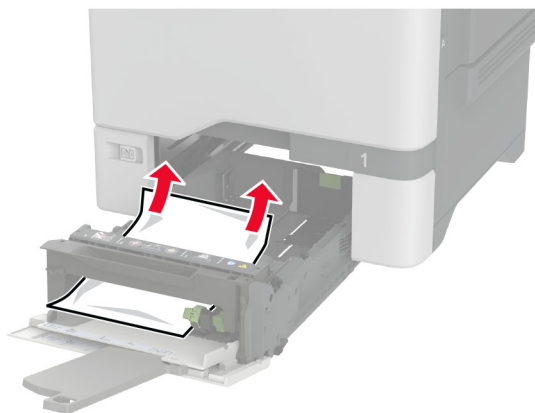

4 Вставьте лоток.

Замятие бумаги в стандартном выходном лотке

Извлеките замятую бумагу.

Примечание: Убедитесь, что все обрывки бумаги извлечены.

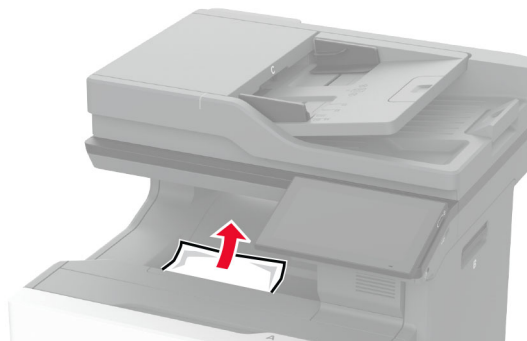

Замятие бумаги за дверцей А

Замятие бумаги в области термоблока

1 Откройте дверцу А.



ВНИМАНИЕ – ГОРЯЧАЯ ПОВЕРХНОСТЬ! Внутренние компоненты принтера могут сильно нагреваться. Для снижения риска получения травмы в результате прикосновения к горячей поверхности подождите, пока поверхность остынет, прежде чем к ней прикоснуться.

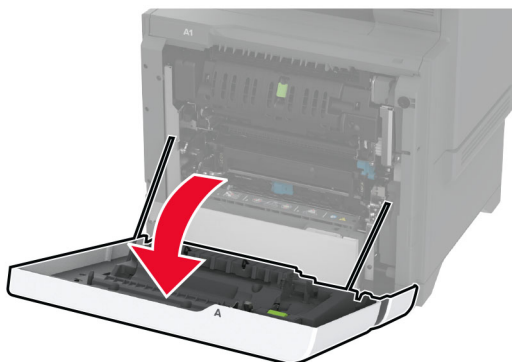

2 Извлеките замятую бумагу.

Примечание: Убедитесь, что все обрывки бумаги извлечены.

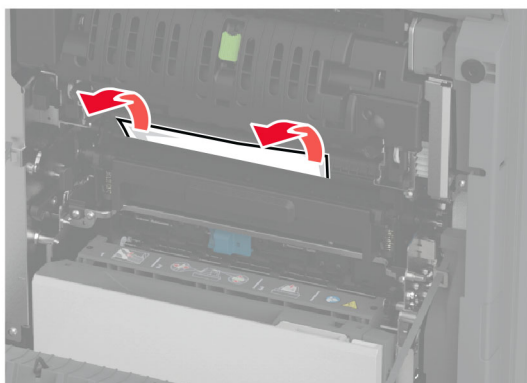

3 Откройте дверцу A1.



- 4 Откройте дверцу доступа к термоблоку.

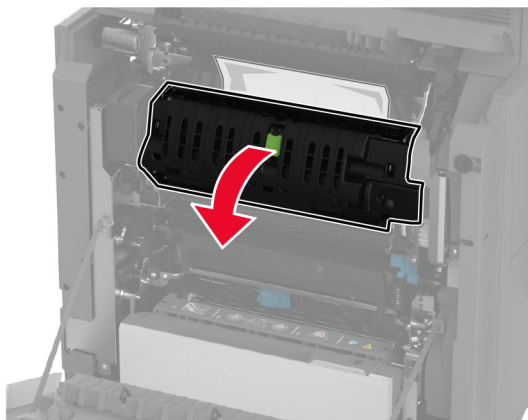

- 5 Извлеките замятую бумагу.

Примечание: Убедитесь, что все обрывки бумаги извлечены.

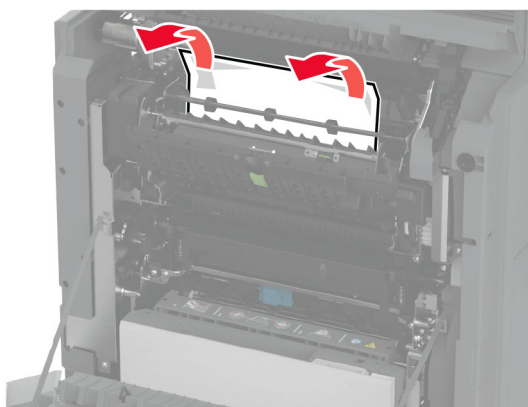

- 6 Закройте и зафиксируйте дверцу доступа к термоблоку.

- 7 Закройте дверцу A1, затем дверцу A.

Замятие бумаги за дверцей A

- 1 Откройте дверцу A.



ВНИМАНИЕ – ГОРЯЧАЯ ПОВЕРХНОСТЬ! Внутренние компоненты принтера могут сильно нагреваться. Для снижения риска получения травмы в результате прикосновения к горячей поверхности подождите, пока поверхность остынет, прежде чем к ней прикоснуться.

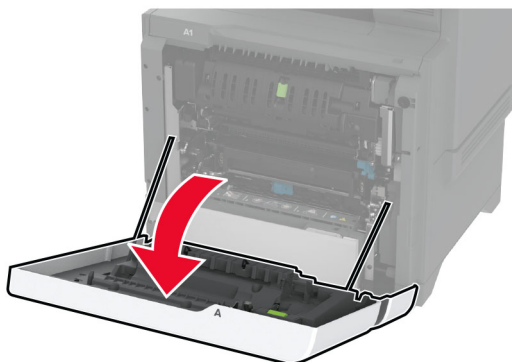

2 Откройте дверцу изолирующего блока.

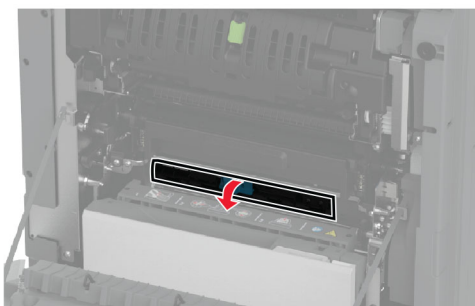
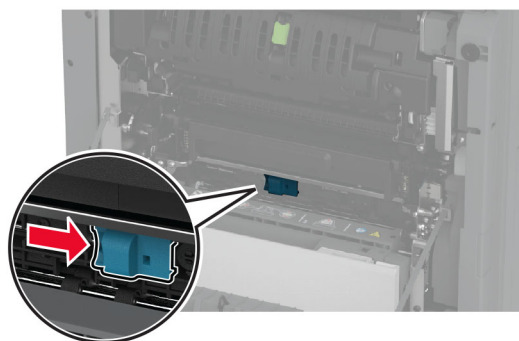

3 Извлеките замятую бумагу.

Примечание: Убедитесь, что все обрывки бумаги извлечены.

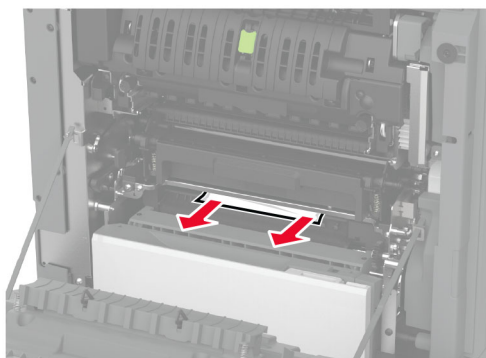

- 4 Закройте и зафиксируйте дверцу изолирующего блока.
- 5 Закройте дверцу А.

Замятие бумаги в области модуля двусторонней печати

- 1 Откройте дверцу А.

 **ВНИМАНИЕ – ГОРЯЧАЯ ПОВЕРХНОСТЬ!** Внутренние компоненты принтера могут сильно нагреваться. Для снижения риска получения травмы в результате прикосновения к горячей поверхности подождите, пока поверхность остынет, прежде чем к ней прикоснуться.

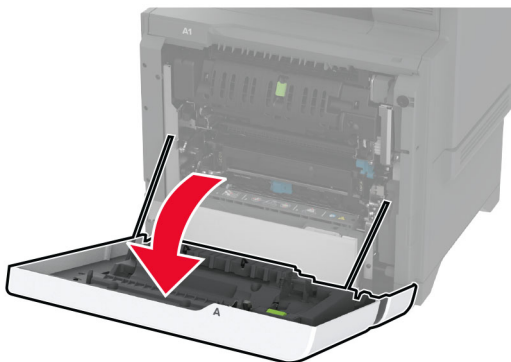

- 2 Откройте крышку модуля двусторонней печати.

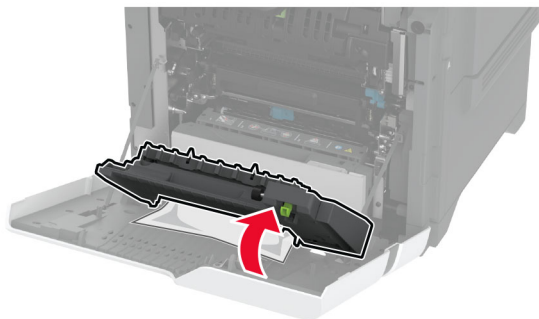
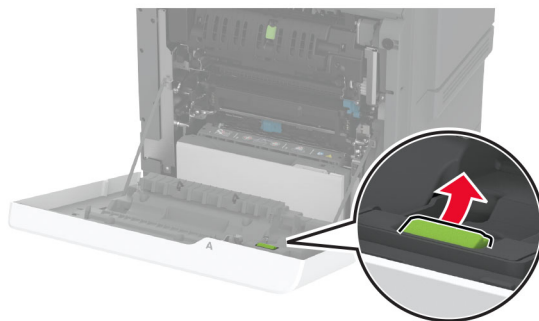

- 3 Извлеките замятую бумагу.

Примечание: Убедитесь, что все обрывки бумаги извлечены.

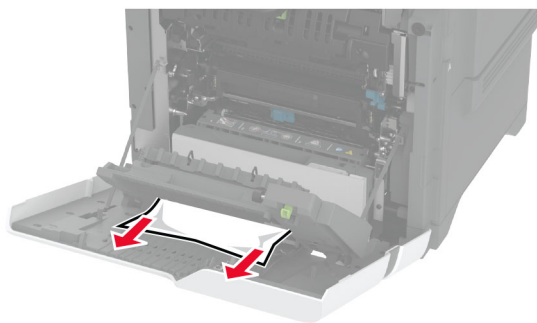

4 Закройте крышку модуля двусторонней печати, а затем закройте дверцу А.

Проблемы с сетевым подключением

Не удастся открыть Embedded Web Server

Действия	Да	Нет
<p>Шаг 1</p> <p>а Убедитесь, что принтер включен.</p> <p>б Откройте Embedded Web Server (EWS) принтера.</p> <p>Удастся ли открыть EWS?</p>	Проблема решена.	Перейти к шагу 2.
<p>Шаг 2</p> <p>а Убедитесь, что IP-адрес принтера правильный.</p> <p>Примечания.</p> <ul style="list-style-type: none"> • IP-адрес принтера указан на начальном экране. • IP-адрес отображается в виде четырех групп цифр, разделенных точками, например 123.123.123.123. <p>б Откройте EWS.</p> <p>Удастся ли открыть EWS?</p>	Проблема решена.	Перейти к шагу 3.
<p>Шаг 3</p> <p>а Убедитесь, что установлен поддерживаемый браузер:</p> <ul style="list-style-type: none"> • Internet Explorer версии 11 или более поздней, • Microsoft Edge, • Safari версии 6 или более поздней, • Google Chrome™ версии 32 или более поздней, • Mozilla Firefox версии 24 или более поздней. <p>б Откройте EWS.</p> <p>Удастся ли открыть EWS?</p>	Проблема решена.	Перейти к шагу 4.

Действия	Да	Нет
<p>Шаг 4</p> <p>а Проверьте сетевое подключение принтера.</p> <p>Примечание: Если подключение не работает, обратитесь к администратору.</p> <p>б Откройте EWS.</p> <p>Удается ли открыть EWS?</p>	Проблема решена.	Перейти к шагу 5.
<p>Шаг 5</p> <p>а Проверьте надежность подключения кабелей к принтеру и серверу печати. Для получения дополнительной информации см. документацию, прилагаемую к серверу печати.</p> <p>б Откройте EWS.</p> <p>Удается ли открыть EWS?</p>	Проблема решена.	Перейти к шагу 6.
<p>Шаг 6</p> <p>а Проверьте, отключены ли прокси-серверы.</p> <p>Примечание: Если серверы отключены, обратитесь к администратору.</p> <p>б Откройте EWS.</p> <p>Удается ли открыть EWS?</p>	Проблема решена.	Обратитесь в службу поддержки клиентов .

Не удается подключить принтер к сети Wi-Fi

Действие	Да	Нет
<p>Шаг 1</p> <p>Убедитесь, что для параметра Активный адаптер установлено значение Автовыбор.</p> <p>На начальном экране нажмите Параметры > Сеть/Порты > Обзор сети > Активный адаптер > Автовыбор.</p> <p>Удается ли подключить принтер к сети Wi-Fi?</p>	Проблема решена.	Перейти к шагу 2.
<p>Шаг 2</p> <p>Убедитесь, что выбрана правильная сеть Wi-Fi.</p> <p>Примечание: Некоторые маршрутизаторы могут использовать имя SSID по умолчанию.</p> <p>Выполняется подключение к правильной сети Wi-Fi?</p>	Перейти к шагу 4.	Перейти к шагу 3.
<p>Шаг 3</p> <p>Подключитесь к правильной сети Wi-Fi. Для получения дополнительной информации см. "Подключение принтера к сети Wi-Fi" на стр. 104.</p> <p>Удается ли подключить принтер к сети Wi-Fi?</p>	Проблема решена.	Перейти к шагу 4.

Действие	Да	Нет
<p>Шаг 4 Проверьте режим безопасности беспроводной сети. На начальном экране выберите Параметры > Сеть/Порты > Беспроводная связь > Режим безопасности беспроводной сети.</p> <p>Выбран подходящий режим безопасности беспроводной сети?</p>	Перейти к шагу 6.	Перейти к шагу 5.
<p>Шаг 5 Выберите подходящий режим безопасности беспроводной сети</p> <p>Удается ли подключить принтер к сети Wi-Fi?</p>	Проблема решена.	Перейти к шагу 6.
<p>Шаг 6 Убедитесь, что пароль сети введен правильно. Примечание: Обратите внимание на пробелы, цифры и заглавные буквы в пароле.</p> <p>Удается ли подключить принтер к сети Wi-Fi?</p>	Проблема решена.	Обратитесь в службу поддержки клиентов .

Проблемы с дополнительными аппаратными модулями

Не удается обнаружить дополнительный внутренний модуль

Действия	Да	Нет
<p>Шаг 1 Выключите принтер, подождите приблизительно 10 секунд, а затем включите его обратно.</p> <p>Принтер обнаруживает дополнительный внутренний модуль?</p>	Проблема решена.	Перейти к шагу 2.
<p>Шаг 2 Распечатайте страницу настроек меню, а затем проверьте, указан ли дополнительный внутренний модуль в списке установленных компонентов.</p> <p>Дополнительный внутренний модуль указан в списке?</p>	Перейдите к шагу 4.	Перейти к шагу 3.

Действия	Да	Нет
<p>Шаг 3</p> <p>Проверьте правильность установки дополнительного внутреннего модуля на плате контроллера.</p> <p>а Выключите принтер, а затем отсоедините кабель питания от розетки.</p> <p>б Убедитесь, что дополнительный внутренний модуль установлен в соответствующий разъем на плате контроллера.</p> <p>в Подключите кабель питания к электрической розетке, затем включите принтер.</p> <p> ВНИМАНИЕ – ВОЗМОЖНОСТЬ ТРАВМЫ! Во избежание возгорания или поражения электрическим током подключайте кабель питания к заземленной электрической розетке с соответствующими характеристиками, доступ к которой не затруднен.</p> <p>Принтер обнаруживает дополнительный внутренний модуль?</p>	Проблема решена.	Перейти к шагу 4.
<p>Шаг 4</p> <p>а Убедитесь, что дополнительный внутренний модуль доступен для драйвера печати.</p> <p>Примечание: Возможно, потребуется вручную добавить дополнительный внутренний модуль в драйвере печати, чтобы сделать его доступным для заданий на печать. Для получения дополнительной информации см. “Добавление доступных дополнительных модулей в драйвере печати” на стр. 62.</p> <p>б Распечатайте документ.</p> <p>Принтер обнаруживает дополнительный внутренний модуль?</p>	Проблема решена.	Обратитесь в службу поддержки клиентов .

Порт ISP не работает надлежащим образом

Действия	Да	Нет
<p>Шаг 1</p> <p>Распечатайте страницу параметров меню и проверьте, указан ли внутренний порт ISP в списке установленных компонентов.</p> <p>ISP присутствует в списке установленных компонентов?</p>	Перейти к шагу 3.	Перейти к шагу 2.
<p>Шаг 2</p> <p>Удалите, затем установите порт ISP. Подробнее см. “Установка внутреннего порта ISP” на стр. 78.</p> <p>Примечание: Следует использовать поддерживаемый порт ISP.</p> <p>Порт ISP работает должным образом?</p>	Неполадка устранена.	Перейти к шагу 3.

Действия	Да	Нет
<p>Шаг 3</p> <p>Проверьте кабель и подключение порта ISP.</p> <p>а Используйте подходящий кабель, и убедитесь, что он надежно подключен к порту ISP.</p> <p>б Проверьте надежность подключения интерфейсного кабеля решения ISP к разъему системной платы.</p> <p>Порт ISP работает должным образом?</p>	Неполадка устранена.	Обратитесь в техническая поддержка .

Плата параллельного или последовательного интерфейса не функционирует должным образом

Действия	Да	Нет
<p>Шаг 1</p> <p>Распечатайте страницу параметров меню и проверьте наличие платы параллельного или последовательного интерфейса в списке установленных компонентов.</p> <p>Плата параллельного или последовательного интерфейса присутствует в списке установленных компонентов?</p>	Перейти к шагу 3.	Перейти к шагу 2.
<p>Шаг 2</p> <p>Удалите, затем установите плату параллельного или последовательного интерфейса.</p> <p>Подробнее см. "Установка внутреннего порта ISP" на стр. 78.</p> <p>Правильно ли работает плата параллельного или последовательного интерфейса?</p>	Неполадка устранена.	Перейти к шагу 3.
<p>Шаг 3</p> <p>Проверьте подключение кабеля к плате параллельного или последовательного интерфейса.</p> <p>Правильно ли работает плата параллельного или последовательного интерфейса?</p>	Неполадка устранена.	Обратитесь в техническая поддержка .

Обнаружена неисправная флеш-память

Попробуйте выполнить одно или несколько из указанных ниже действий:

- Замените неисправный интеллектуальный накопитель.
- На начальном экране нажмите **Продолжить**, чтобы пропустить сообщение и продолжить печать.
- Отмените текущее задание на печать.

На флеш-памяти недостаточно места для ресурсов

Попробуйте выполнить одно или несколько из указанных ниже действий:

- Нажмите **Продолжить** для удаления сообщения и продолжения печати.
- Удалите из флеш-памяти шрифты, макросы и другие данные.
- Установите жесткий диск.

Примечание: Загруженные шрифты и макросы, не сохраненные ранее во флеш-памяти, будут удалены.

Красный индикатор на полуавтоматическом сшивателе

Попробуйте выполнить одно или несколько из указанных ниже действий:

- Закройте дверцу доступа к скрепкам.
- Уберите выпавшие скрепки.

Примечание: После извлечения выпавших скрепок необходимо выполнить два цикла подготовки перед сшиванием. Загрузите стопку бумаги в сшиватель три раза. Сшивание начинается с третьей загрузки.

- Замените картридж со скрепками.

Проблемы с расходными материалами

Замените картридж: несоответствие региона принтера

Чтобы устранить эту проблему, необходимо приобрести картридж для региона, соответствующего региону принтера, или картридж для всех стран.

- Первый номер в сообщении после 42 указывает на регион принтера.
- Второй номер в сообщении после 42 указывает на регион картриджа.

Перечень регионов для регистрации принтера и картриджа с тонером

Регион	Цифровой код
Регион «Не определен» или «Все страны»	0
Северная Америка (США, Канада)	1
Европейское экономическое пространство, Западная Европа, скандинавские страны, Швейцария	2
Азиатско-Тихоокеанский регион	3
Латинская Америка	4
Остальная часть Европы, Ближний Восток, Африка	5
Австралия, Новая Зеландия	6
Неверный регион	9

Примечание: Чтобы найти настройки региона принтера и картриджа с тонером, напечатайте страницы проверки качества печати. На начальном экране нажмите **Параметры > Поиск и устранение неисправностей > Печать страниц проверки качества**.

Расходный материал не Lexmark

Принтер обнаружил установленный расходный материал или деталь не Lexmark.

Принтер Lexmark предназначен для работы с оригинальными расходными материалами и деталями, при использовании которых обеспечивается максимальная производительность. Использование расходных материалов или деталей сторонних производителей может снизить производительность, надежность или срок службы принтера и его компонентов формирования изображения.

Все индикаторы срока службы предназначены для работы с расходными материалами и деталями Lexmark и могут выдавать непредвиденные результаты при использовании расходных материалов или деталей сторонних производителей. Использование компонентов формирования изображения дольше предусмотренного срока службы может повредить принтер Lexmark или связанные компоненты.

Предупреждение – Риск повреждения! Использование расходных материалов или деталей сторонних производителей может повлиять на действие гарантии. Ущерб, возникший в результате использования расходных материалов или деталей сторонних производителей, может не покрываться гарантией.

Для принятия на себя всех этих рисков и продолжения использования неоригинальных расходных материалов или деталей в принтере двумя пальцами нажмите и удерживайте сообщение об ошибке на дисплее в течение 15 секунд. При появлении диалогового окна с подтверждением нажмите **Продолжить**.

Если вы не хотите брать на себя подобные риски, извлеките из принтера расходные материалы или детали сторонних производителей и установите оригинальные расходные материалы или детали Lexmark. Для получения дополнительной информации см. [“Использование подлинных компонентов и расходных материалов Lexmark” на стр. 220](#).

Если принтер не выполняет печать после удаления сообщения об ошибке, сбросьте счетчик использования расходных материалов.

- 1 На начальном экране нажмите **Параметры > Устройство > Обслуживание > Меню «Конфигурация» > Счетчики использования расходных материалов**.
- 2 Выберите деталь или расходный материал, для которого требуется выполнить сброс значений, а затем нажмите **Пуск**.
- 3 Ознакомьтесь с сообщением с предупреждением, а затем нажмите **Продолжить**.
- 4 Двумя пальцами коснитесь дисплея и удерживайте в течение 15 секунд, чтобы удалить сообщение.

Примечание: Если выполнить сброс счетчиков использования расходных материалов не удастся, верните расходный материал по месту приобретения.

Проблемы с подачей бумаги

Конверт заклеивается при печати

Действия	Да	Нет
<p>Шаг 1</p> <p>а Используйте конверты, которые хранились в сухом месте.</p> <p>Примечание: Печать на конвертах с высоким содержанием влаги может привести к склеиванию клапанов.</p> <p>б Отправьте задание на печать.</p> <p>Конверт заклеивается при печати?</p>	Перейти к шагу 2.	Проблема решена.
<p>Шаг 2</p> <p>а Убедитесь, что для параметра «Тип бумаги» установлено значение «Конверт».</p> <p>На начальном экране нажмите Параметры > Бумага > Конфигурация лотка > Формат и тип бумаги.</p> <p>б Отправьте задание на печать.</p> <p>Конверт заклеивается при печати?</p>	Обратитесь в службу поддержки клиентов .	Проблема решена.

Печать с разбором по копиям не выполняется

Действия	Да	Нет
<p>Шаг 1</p> <p>а На начальном экране нажмите Параметры > Печать > Компоновка > Разбор по копиям.</p> <p>б Нажмите Вкл. [1,2,1,2,1,2].</p> <p>в Распечатайте документ.</p> <p>Разбор документа по копиям выполняется должным образом?</p>	Проблема решена.	Перейти к шагу 2.
<p>Шаг 2</p> <p>а В приложении с документом, предназначенным для печати, откройте диалоговое окно «Печать», а затем выберите Разбор по копиям.</p> <p>б Распечатайте документ.</p> <p>Разбор документа по копиям выполняется должным образом?</p>	Проблема решена.	Перейти к шагу 3.
<p>Шаг 3</p> <p>а Уменьшите количество страниц для печати.</p> <p>б Распечатайте документ.</p> <p>Страницы разобраны по копиям правильно?</p>	Проблема решена.	Обратитесь в службу поддержки клиентов .

Не работает функция связи лотков

Действие	Да	Нет
<p>Шаг 1</p> <p>а Убедитесь, что в лотки загружена бумага того же формата и типа.</p> <p>б Убедитесь, что направляющие для бумаги установлены правильно.</p> <p>в Распечатайте документ.</p> <p>Лотки связаны правильно?</p>	Проблема решена.	Перейти к шагу 2.
<p>Шаг 2</p> <p>а На начальном экране выберите Параметры > Бумага > Конфигурация лотка > Формат/тип бумаги.</p> <p>б Задайте формат и тип бумаги в соответствии с бумагой, загруженной в связанные лотки.</p> <p>в Распечатайте документ.</p> <p>Лотки связаны правильно?</p>	Проблема решена.	Перейти к шагу 3.
<p>Шаг 3</p> <p>а Убедитесь, что для параметра Связь лотков установлено значение Автоматически. Для получения дополнительной информации см. “Связывание лотков” на стр. 59.</p> <p>б Распечатайте документ.</p> <p>Лотки связаны правильно?</p>	Проблема решена.	Обратитесь в службу поддержки клиентов .

Частые замятия бумаги

Действия	Да	Нет
<p>Шаг 1</p> <p>а Извлеките лоток.</p> <p>б Убедитесь, что бумага загружена должным образом.</p> <p>Примечания.</p> <ul style="list-style-type: none"> • Убедитесь, что направляющие для бумаги расположены правильно. • Убедитесь, что высота стопки ниже индикатора максимальной загрузки. • Убедитесь, что печать выполняется на бумаге рекомендованного формата и типа. <p>в Вставьте лоток.</p> <p>г Распечатайте документ.</p> <p>Замятия бумаги по-прежнему происходят часто?</p>	Перейти к шагу 2.	Проблема решена.

Действия	Да	Нет
<p>Шаг 2</p> <p>а На начальном экране нажмите Параметры > Бумага > Конфигурация лотка > Формат и тип бумаги.</p> <p>б Задайте правильный формат и тип бумаги.</p> <p>в Распечатайте документ.</p> <p>Замятия бумаги по-прежнему происходят часто?</p>	Перейти к шагу 3.	Проблема решена.
<p>Шаг 3</p> <p>а Загрузите бумагу из новой упаковки.</p> <p>Примечание: Бумага может отсыреть вследствие повышенной влажности воздуха. До загрузки в принтер бумагу следует хранить в фирменной упаковке.</p> <p>б Распечатайте документ.</p> <p>Замятия бумаги по-прежнему происходят часто?</p>	Обратитесь в службу поддержки клиентов.	Проблема решена.

Замятые страницы не распечатываются повторно

Действия	Да	Нет
<p>а На начальном экране нажмите Параметры > Устройство > Уведомления > Устранение замятий.</p> <p>б В меню «Восстановление после замятия» нажмите Вкл. или Автовыбор.</p> <p>в Распечатайте документ.</p> <p>Замятые страницы распечатываются повторно?</p>	Проблема решена.	Обратитесь в службу поддержки клиентов.

Проблемы с передачей сообщений электронной почты

Отключение сообщения об ошибке «Не настроен сервер SMTP»

На начальном экране нажмите **Параметры > Электронная почта > Настройка электронной почты > Отключить ошибку "Не настроен сервер SMTP" > Вкл.**

Чтобы предотвратить повторное возникновение ошибки, выполните одно или несколько из следующих действий:

- Обновите микропрограммное обеспечение принтера. Для получения дополнительной информации см. ["Обновление микропрограммного обеспечения"](#) на стр. 61.
- Настройте параметры SMTP электронной почты. Для получения дополнительной информации см. ["Настройка параметров SMTP электронной почты"](#) на стр. 44.

Не удается отправить сообщения электронной почты

Действие	Да	Нет
<p>Шаг 1</p> <p>Убедитесь, что параметры SMTP электронной почты настроены правильно. Для получения дополнительной информации см. “Настройка параметров SMTP электронной почты” на стр. 44.</p> <p>Вам удастся отправить сообщение электронной почты?</p>	Проблема решена.	Перейти к шагу 2.
<p>Шаг 2</p> <p>Убедитесь, что вы используете правильный пароль. Используйте пароль учетной записи, пароль приложения или пароль аутентификации в зависимости от поставщика услуг электронной почты. Для получения дополнительной информации см. “Настройка параметров SMTP электронной почты” на стр. 44.</p> <p>Вам удастся отправить сообщение электронной почты?</p>	Проблема решена.	Перейти к шагу 3.
<p>Шаг 3</p> <p>Убедитесь, что принтер подключен к сети, а сеть подключена к Интернету.</p> <p>Вам удастся отправить сообщение электронной почты?</p>	Проблема решена.	Обратитесь в службу поддержки клиентов.

Проблемы с факсом

Не отображается идентификатор вызывающего абонента

Примечание: Эти инструкции применимы только к принтерам с поддержкой аналогового факса. Для получения дополнительных сведений см. раздел [Настройка передачи факсов на принтере](#) .

Действие	Да	Нет
<p>Включите идентификатор вызывающего абонента.</p> <p>На начальном экране нажмите Параметры > Факс > Настройка факса > Параметры приема факсов > Средства управления администратора > Включить идентификатор вызывающего абонента.</p> <p>Идентификатор вызывающего абонента появляется?</p>	Проблема решена.	Обратитесь в службу поддержки клиентов.

Не удастся отправить или принять факсы с помощью аналогового факса

Действие	Да	Нет
<p>Шаг 1 Устраните проблемы, описанные в сообщениях об ошибках на дисплее.</p> <p>Удастся отправить или принять факс?</p>	Проблема решена.	Перейти к шагу 2.
<p>Шаг 2 Убедитесь в надежности кабельных соединений для следующего оборудования:</p> <ul style="list-style-type: none"> • телефон; • телефонная трубка; • автоответчик. <p>Удастся отправить или принять факс?</p>	Проблема решена.	Перейти к шагу 3.
<p>Шаг 3 Проверьте наличие сигнала ответа станции.</p> <ul style="list-style-type: none"> • Позвоните на номер факса, чтобы проверить его работу. • Если используется функция «Набор при неснятой трубке», увеличьте громкость, чтобы убедиться в наличии сигнала ответа станции. <p>Вы слышите сигнал ответа станции?</p>	Перейдите к шагу 5.	Перейти к шагу 4.
<p>Шаг 4 Проверьте настенную телефонную розетку.</p> <p>а Подключите аналоговый телефон напрямую к настенной телефонной розетке.</p> <p>б Дождитесь сигнала ответа станции.</p> <p>в Если сигнала нет, воспользуйтесь другим телефонным кабелем.</p> <p>г Если сигнала по-прежнему нет, подключите аналоговый телефон к другой настенной розетке.</p> <p>д Если сигнал ответ станции появился, подсоедините принтер к этой настенной розетке.</p> <p>Удастся отправить или принять факс?</p>	Проблема решена.	Перейти к шагу 5.

Действие	Да	Нет
<p>Шаг 5</p> <p>Убедитесь, что принтер подключен к аналоговой телефонной линии или верному цифровому разъему.</p> <ul style="list-style-type: none"> • Если используется линия ISDN, подключитесь к аналоговому телефонному порту на адаптере терминала ISDN. Для получения дополнительной информации обратитесь к провайдеру ISDN. • Если используется линия DSL, подсоедините фильтр DSL или маршрутизатор с поддержкой аналогового сигнала. Для получения дополнительной информации обратитесь к провайдеру DSL. • Если используется телефонная УАТС, убедитесь в том, что осуществляется аналоговое подключение к УАТС. Если такого подключения нет, рассмотрите возможность установки аналоговой телефонной линии для факсимильного аппарата. <p>Удается отправить или принять факс?</p>	Проблема решена.	Перейти к шагу 6.
<p>Шаг 6</p> <p>Временно отключите другое оборудование и телефонные сервисы.</p> <p>а Отключите другие устройства (например, автоответчики, компьютеры, модемы или сплиттеры), подключенные между принтером и телефонной линией.</p> <p>б Отключите услуги ожидания вызова и голосовой почты. Для получения дополнительной информации обратитесь в телефонную компанию.</p> <p>Удается отправить или принять факс?</p>	Проблема решена.	Перейти к шагу 7.
<p>Шаг 7</p> <p>Отсканируйте оригинал по одной странице.</p> <p>а Наберите номер факса.</p> <p>б Отсканируйте документ.</p> <p>Удается отправить или принять факс?</p>	Проблема решена.	Обратитесь в службу поддержки клиентов .

Факсы удается принять, но не удается отправить с помощью аналогового факса

Действие	Да	Нет
<p>Шаг 1 Загрузите оригинал в лоток УАПД или на стекло сканера должным образом.</p> <p>Удается отправить факс?</p>	Проблема решена.	Перейти к шагу 2.
<p>Шаг 2 Настройте номер ярлыка должным образом.</p> <ul style="list-style-type: none"> • Проверьте соответствие ярлыка требуемому номеру получателя. • Наберите телефонный номер вручную. <p>Удается отправить факс?</p>	Проблема решена.	Обратитесь в службу поддержки клиентов .

Факсы удается отправить, но не удается принять с помощью аналогового факса

Действие	Да	Нет
<p>Шаг 1 Убедитесь, что в лотке есть бумага.</p> <p>Вы можете получать факсы?</p>	Проблема решена.	Перейти к шагу 2.
<p>Шаг 2 Проверьте значение параметра задержки по числу звонков. На начальном экране коснитесь Параметры > Факс > Настройка факса > Параметры приема факсов > Звонков до ответа.</p> <p>Вы можете получать факсы?</p>	Проблема решена.	Перейти к шагу 3.
<p>Шаг 3 Если принтер печатает пустые страницы, см. "Пустые или белые страницы" на стр. 287.</p> <p>Вы можете получать факсы?</p>	Проблема решена.	Обратитесь в службу поддержки клиентов .

Не удается настроить etherFAX

Действие	Да	Нет
<p>Шаг 1 Проверьте подключение принтера.</p> <p>а Напечатайте Страницу сетевых параметров. На начальном экране нажмите Параметры > Отчеты > Сеть > Страница сетевых параметров.</p> <p>б Проверьте состояние сети.</p> <p>Принтер подключен к сети?</p>	Перейдите к шагу 3.	Перейти к шагу 2.
<p>Шаг 2 Убедитесь, что принтер подключен к сети, а сеть подключена к Интернету.</p> <p>Вам удастся настроить etherFAX?</p>	Проблема решена.	Перейти к шагу 3.
<p>Шаг 3 Убедитесь, что etherFAX настроен правильно. Для получения дополнительной информации см. «Настройка функции факса с использованием etherFAX» на стр. 38.</p> <p>Вам удастся настроить etherFAX?</p>	Проблема решена.	Перейдите по адресу https://www.etherfax.net/lexmark .

Не удается отправить или принять факсы с помощью etherFAX

Действия	Да	Нет
<p>Шаг 1 Убедитесь, что принтер подключен к сети, а сеть подключена к Интернету.</p> <p>Вам удастся отправить или принять факсы с помощью etherFAX?</p>	Проблема решена.	Перейти к шагу 2.
<p>Шаг 2 Убедитесь, что сервис etherFAX настроен правильно.</p> <p>а На начальном экране нажмите Параметры > Факс > Настройка факса > Общие параметры факса.</p> <p>б Убедитесь, что указан правильный номер факса.</p> <p>в Убедитесь, что для параметра «Передача факса» установлено значение etherFAX.</p> <p>Примечания.</p> <ul style="list-style-type: none"> • Это меню отображается только в том случае, если доступно несколько вариантов передачи факса. • Если на принтере установлен только сервис etherFAX, он настраивается автоматически. <p>Вам удастся отправить или принять факсы с помощью etherFAX?</p>	Проблема решена.	Перейти к шагу 3.

Действия	Да	Нет
<p>Шаг 3 Разделите большие документы на файлы меньшего размера.</p> <p>Вам удастся отправить или принять факсы с помощью etherFAX?</p>	Проблема решена.	Перейдите по адресу https://www.etherfax.net/lexmark .

Низкое качество печати факсов

Действия	Да	Нет
<p>Шаг 1 Убедитесь, что дефекты качества печати отсутствуют.</p> <p>а На начальном экране нажмите Параметры > Поиск и устранение неисправностей > Печать страниц проверки качества.</p> <p>б Устраните дефекты качества печати. Для получения дополнительной информации см. “Низкое качество печати” на стр. 287.</p> <p>Качество печати факса удовлетворительное?</p>	Проблема решена.	Перейти к шагу 2.
<p>Шаг 2 Если вы используете аналоговый факс, снизьте скорость передачи входящего факса.</p> <p>а На начальном экране нажмите Параметры > Факс > Настройка факса > Параметры приема факсов > Средства управления администратора.</p> <p>б В меню «Максимальная скорость» выберите меньшее значение скорости передачи.</p> <p>Качество печати факса удовлетворительное?</p>	Проблема решена.	Обратитесь в службу поддержки клиентов .

Информация на титульной странице факса отсутствует

Действие	Нет	Да
<p>а Выключите принтер и приблизительно через 10 секунд снова включите его.</p> <p>б Отправьте или примите факс.</p> <p>Информация на титульной странице факса отсутствует?</p>	Проблема решена.	Обратитесь в службу поддержки клиентов .

Не удастся отправить титульную страницу факса с компьютера

Действие	Да	Нет
<p>Шаг 1</p> <p>а Убедитесь, что драйвер печати обновлен. Для получения дополнительной информации см. “Установка программного обеспечения принтера” на стр. 59.</p> <p>б Отправьте факс.</p> <p>Удается отправить титульную страницу факса?</p>	Проблема решена.	Перейти к шагу 2.
<p>Шаг 2</p> <p>а Из окна документа, предназначенного для передачи по факсу, откройте диалоговое окно Печать.</p> <p>б Выберите принтер, а затем нажмите Свойства, Настройки, Параметры или Настройка.</p> <p>в Нажмите Факс, а затем снимите флажок Всегда отображать настройки перед передачей факса.</p> <p>г Отправьте факс.</p> <p>Удается отправить титульную страницу факса?</p>	Проблема решена.	Обратитесь в службу поддержки клиентов .

Проблемы при сканировании

Не удастся выполнить сканирование на компьютер

Действия	Да	Нет
<p>Шаг 1</p> <p>Выполните задание на копирование.</p> <p>Задание на копирование выполнено успешно?</p>	Перейдите к шагу 3.	Перейти к шагу 2.
<p>Шаг 2</p> <p>а Выключите принтер и примерно через 10 секунд включите его обратно.</p> <p>б Отсканируйте документ.</p> <p>Вам удастся выполнить сканирование документа на компьютер?</p>	Проблема решена.	Перейти к шагу 3.
<p>Шаг 3</p> <p>Проверьте подключение принтера.</p> <p>а Напечатайте «Страницу сетевых параметров». На начальном экране нажмите Параметры > Отчеты > Сетевая плата > Страница сетевых параметров.</p> <p>б Проверьте состояние сети.</p> <p>Принтер подключен к сети?</p>	Перейдите к шагу 5.	Перейти к шагу 4.

Действия	Да	Нет
<p>Шаг 4</p> <p>а Подключите принтер к сети.</p> <p>б Отсканируйте документ.</p> <p>Вам удастся выполнить сканирование документа на компьютер?</p>	Проблема решена.	Перейти к шагу 5.
<p>Шаг 5</p> <p>а Убедитесь, что принтер и компьютер подключены к одной сети.</p> <p>б Отсканируйте документ.</p> <p>Вам удастся выполнить сканирование документа на компьютер?</p>	Проблема решена.	Обратитесь в службу поддержки клиентов .

Не удастся выполнить сканирование в сетевую папку

Действие	Да	Нет
<p>Шаг 1</p> <p>а Создайте ярлык сетевой папки.</p> <p>б Выполните сканирование документа с помощью ярлыка. Для получения дополнительной информации см. “Сканирование в сетевую папку” на стр. 129.</p> <p>Удастся отсканировать документ и сохранить его в сетевую папку?</p>	Проблема решена.	Перейти к шагу 2.
<p>Шаг 2</p> <p>Убедитесь, что путь к сетевой папке и ее формат указаны правильно.</p> <p>Например, <code>//server_hostname/foldername/path</code>, где <code>server_hostname</code> является полным именем домена (FQDN) или IP-адресом.</p> <p>Путь к сетевой папке и ее формат указаны правильно?</p>	Перейти к шагу 3.	Перейдите к шагу 4.
<p>Шаг 3</p> <p>Убедитесь, что у вас есть права на запись в сетевую папку.</p> <p>Удастся отсканировать документ и сохранить его в сетевую папку?</p>	Проблема решена.	Перейти к шагу 4.

Действие	Да	Нет
<p>Шаг 4 Обновите ярлык сетевой папки.</p> <p>а Откройте веб-браузер и в поле адреса введите IP-адрес принтера.</p> <p>Примечания.</p> <ul style="list-style-type: none"> • IP-адрес принтера указан на начальном экране принтера. IP-адрес отображается в виде четырех наборов цифр, разделенных точками, например 123.123.123.123. • Если используется прокси-сервер, временно отключите его, чтобы обеспечить правильную загрузку веб-страницы. <p>б Нажмите Ярлыки, а затем выберите ярлык.</p> <p>Примечание: При наличии нескольких типов ярлыков выберите Сетевая папка.</p> <p>в В поле Общий путь введите путь к сетевой папке.</p> <p>Примечания.</p> <ul style="list-style-type: none"> • Если общий путь имеет вид <code>\\server_hostname\foldername\path</code>, введите <code>//server_hostname/foldername/path</code>. • Убедитесь, что при вводе общего пути используется косая черта с наклоном вправо. <p>г В меню Аутентификация выберите способ проверки подлинности.</p> <p>Примечание: Если для параметра Аутентификация установлено значение Использовать присвоенное имя пользователя и пароль, введите учетные данные в поля Имя пользователя и Пароль.</p> <p>д Нажмите Сохранить.</p> <p>Удается отсканировать документ и сохранить его в сетевую папку?</p>	Проблема решена.	Перейти к шагу 5.
<p>Шаг 5 Убедитесь, что принтер и сетевая папка подключены к одной сети.</p> <p>Удается отсканировать документ и сохранить его в сетевую папку?</p>	Проблема решена.	Обратитесь в службу поддержки клиентов .

Документ или фото копируется частично

Действия	Да	Нет
<p>Шаг 1</p> <p>а Убедитесь, что документ или фото расположены лицевой стороной вниз в верхнем левом углу стекла сканера.</p> <p>б Выполните копирование документа или фотографии.</p> <p>Копирование документа или фотографии выполнено должным образом?</p>	Неполадка устранена.	Перейти к шагу 2.
<p>Шаг 2</p> <p>а Приведите параметр формата бумаги в соответствие с загруженной в лоток бумагой?</p> <p>б Выполните копирование документа или фотографии.</p> <p>Копирование документа или фотографии выполнено должным образом?</p>	Неполадка устранена.	Обратитесь в техническая поддержка .

Низкое качество печати

Действия	Да	Нет
<p>Шаг 1</p> <p>а Очистите стекло сканера и УАПД влажной, мягкой, безворсовой тканью. Если на принтере имеется второе стекло УАПД внутри устройства УАПД, то очистите также и это стекло. Подробнее см. “Очистка сканера” на стр. 262.</p> <p>б Убедитесь, что документ или фото расположены лицевой стороной вниз в верхнем левом углу стекла сканера.</p> <p>в Выполните копирование документа или фотографии.</p> <p>Качество копирования удовлетворительное?</p>	Неполадка устранена.	Перейти к шагу 2.
<p>Шаг 2</p> <p>а Проверьте качество оригинала документа или фото.</p> <p>б Настройте параметры качества сканирования.</p> <p>в Выполните копирование документа или фотографии.</p> <p>Качество копирования удовлетворительное?</p>	Неполадка устранена.	Обратитесь в службу поддержки клиентов .

Вертикальные темные линии на отпечатках при сканировании из УАПД

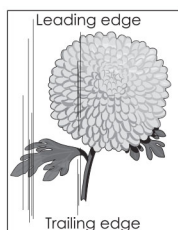
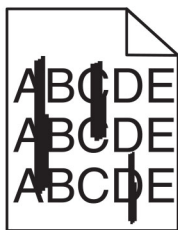

Действия	Да	Нет
<p>Шаг 1</p> <p>а Откройте крышку сканера.</p> <p>б Используйте влажную, мягкую, безворсовую ткань для протирания стекла УАПД и белой подложки крышки сканера.</p> <p>в Закройте крышку сканера.</p> <p>Вертикальные линии видны на отсканированных документах?</p>	Перейти к шагу 2.	Неполадка устранена.
<p>Шаг 2</p> <p>а Откройте крышку УАПД.</p> <p>б Используйте влажную, мягкую безворсовую ткань для протирания стекла сканера и белой подложки крышки УАПД.</p> <p>в Закройте крышку УАПД.</p> <p>Вертикальные линии видны на отсканированных документах?</p>	Обратитесь в техническая поддержка .	Неполадка устранена.

Неровное изображение или текст при сканировании из УАПД

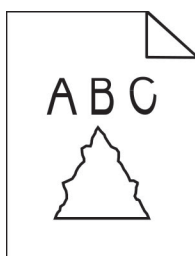

Действия	Да	Нет
<p>а Загрузите 50 листов обычной чистой бумаги в УАПД.</p> <p>Примечание: Обычная бумага помогает очистить или удалить пыль и другие посторонние частицы с роликов подачи УАПД.</p> <p>б На начальном экране нажмите .</p> <p>в Загрузите оригинал в УАПД.</p> <p>г Отсканируйте документ.</p> <p>Изображения и текст на отпечатках получаются неровными?</p>	Обратитесь в службу поддержки клиентов .	Проблема решена.

Сканирование не выполнено надлежащим образом

Действия	Да	Нет
<p>Шаг 1 Проверьте подключения кабелей.</p> <p>а Убедитесь, что кабель Ethernet или кабель USB надежно подключен к компьютеру и принтеру.</p> <p>б Повторно отправить задание на сканирование.</p> <p>Сканирование выполнено должным образом?</p>	Неполадка устранена.	Перейти к шагу 2.
<p>Шаг 2 Проверьте файл сканирования.</p> <p>а Убедитесь, что имя файла не используется в папке назначения.</p> <p>б Убедитесь, что файл документа или фото, в который будет выполняться сканирование, не используется другим приложением или пользователем.</p> <p>в Повторно отправить задание на сканирование.</p> <p>Сканирование выполнено должным образом?</p>	Неполадка устранена.	Перейти к шагу 3.
<p>Шаг 3 а Убедитесь, что в параметрах настройки места назначения установлены флажки Добавить отметку времени или Заменить существующий файл.</p> <p>б Повторно отправить задание на сканирование.</p> <p>Сканирование выполнено должным образом?</p>	Неполадка устранена.	Обратитесь в техническая поддержка .

Сканер не закрывается

Действие	Да	Нет
<p>Уберите то, что препятствует закрытию сканера.</p> <p>Крышка сканера плотно закрыта?</p>	Неполадка устранена.	Обратитесь в службу поддержки клиентов .

Сканирование выполняется слишком долго или приводит к паузе в работе компьютера

Действия	Да	Нет
<p>Закройте все приложения, которые мешают процессу сканирования.</p> <p>Сканирование выполняется очень медленно или приводит к "зависанию" компьютера?</p>	Обратитесь в техническая поддержка .	Неполадка устранена.

Сканер не отвечает

Действия	Да	Нет
<p>Шаг 1</p> <p>а Проверьте надежность подключения кабеля питания к принтеру и электрической розетке.</p> <p> ВНИМАНИЕ – ВОЗМОЖНОСТЬ ТРАВМЫ! Во избежание возгорания или поражения электрическим током подключайте кабель питания к заземленной электророзетке с соответствующими характеристиками, доступ к которой не затруднен.</p> <p>б Выполните копирование или сканирование документа.</p> <p>Сканер реагирует?</p>	Неполадка устранена.	Перейти к шагу 2.
<p>Шаг 2</p> <p>а Убедитесь, что принтер включен.</p> <p>б Выполните необходимые действия, чтобы закрыть все сообщения об ошибках.</p> <p>в Выполните копирование или сканирование документа.</p> <p>Сканер реагирует?</p>	Неполадка устранена.	Перейти к шагу 3.
<p>Шаг 3</p> <p>а Выключите принтер и приблизительно через 10 секунд снова включите его.</p> <p>б Выполните копирование или сканирование документа.</p> <p>Сканер реагирует?</p>	Неполадка устранена.	Обратитесь в службу поддержки клиентов .

Регулировка выравнивания сканера

- 1 На начальном экране коснитесь **Параметры > Устройство > Обслуживание > Меню конфигурации > Конфигурация сканера > Выравнивание сканера вручную**.
- 2 В меню "Быстрая проверка печати" выберите **Пуск**.
- 3 Поместите страницу быстрой проверки печати на стекло сканера, затем выберите **Выравнивание планшета**.
- 4 В меню "Быстрая проверка копирования" выберите **Пуск**.
- 5 Сравните страницу быстрой проверки копирования с оригиналом.

Примечание: Если поля проверочной страницы отличаются от оригинала, отрегулируйте параметры "Левое поле" и "Верхнее поле".

- 6 Повторяйте [шаг 4](#) и [шаг 5](#) до тех пор, пока поля страницы быстрой проверки копирования будут максимально точно совпадать с оригиналом.

Регулировка выравнивания УАПД

- 1 На начальном экране коснитесь **Параметры > Устройство > Обслуживание > Меню конфигурации > Конфигурация сканера > Выравнивание сканера вручную**.
- 2 В меню "Быстрая проверка печати" выберите **Пуск**.
- 3 Поместите страницу быстрой проверки печати в лоток УАПД.
- 4 Выберите **Выравнивания лицевой стороны УАПД** или **Выравнивания обратной стороны УАПД**.

Примечания.

- Чтобы совместить "Выравнивания лицевой стороны УАПД", поместите проверочную страницу лицевой стороной вверх, короткой стороной в сторону УАПД.
- Чтобы совместить "Выравнивания обратной стороны УАПД", поместите проверочную страницу лицевой стороной вниз, короткой стороной в сторону УАПД.

- 5 В меню "Быстрая проверка копирования" выберите **Пуск**.
- 6 Сравните страницу быстрой проверки копирования с оригиналом.

Примечание: Если поля проверочной страницы отличаются от оригинала, отрегулируйте параметры "Подстройка по горизонтали" и "Верхнее поле".

- 7 Повторяйте [шаг 5](#) и [шаг 6](#) до тех пор, пока поля страницы быстрой проверки копирования будут максимально точно совпадать с оригиналом.

Проблемы с качеством цветной печати

Изменение цветов при печати

- 1 На начальном экране выберите **Параметры > Печать > Качество > Дополнительные параметры обработки изображений > Цветокоррекция**.
- 2 В меню Цветокоррекция выберите **Вручную > Содержимое параметра "Цветокоррекция"**.
- 3 Выберите соответствующий параметр преобразования цвета.

Тип объекта	Таблицы преобразования цветов
Изображение RGB Текст RGB Графика RGB	<ul style="list-style-type: none"> • Яркие — обеспечивает более яркие и насыщенные цвета, может применяться ко всем цветовым форматам на входе. • Дисплей sRGB — обеспечивает цвета, примерно соответствующие цветам, отображаемым на экране монитора компьютера. Использование черного тонера оптимизировано для печати фотографий. • Дисплей — истинный черный — обеспечивает цвета, примерно соответствующие отображаемым на экране монитора компьютера. При выборе данной настройки для передачи всех оттенков нейтрального серого цвета используется только черный тонер. • Яркие цвета sRGB — обеспечивается повышенная насыщенность цвета по сравнению с таблицей преобразования цветов Дисплей sRGB. Использование черного тонера оптимизировано для печати деловой графики. • Выкл.

Тип объекта	Таблицы преобразования цветов
СМΥК-изображение СМΥК-текст СМΥК-графика	<ul style="list-style-type: none"> • US CMYK — применяется цветокоррекция, обеспечивающая наилучшее соответствие цветопередачи спецификации SWOP (спецификация для сетевой офсетной печати). • Euro CMYK — применяется цветокоррекция, обеспечивающая наилучшее соответствие цветопередачи стандарту Euroscale. • Яркий CMYK — обеспечивается повышенная насыщенность цвета по сравнению с таблицей преобразования цветов US CMYK. • Выкл.

Часто задаваемые вопросы о цветной печати

Что такое цвет RGB?

RGB — это способ описания цветов, при котором для задания конкретного цвета указывается интенсивность красной, зеленой и синей составляющих этого цвета. Смешивание красного, зеленого и синего цветов в различных соотношениях позволяет получить широкий диапазон естественных цветов. Такой способ используется при отображении цветов на экранах компьютеров, в сканерах и цифровых камерах.

Что такое цвет СМΥК?

СМΥК — это способ описания цветов, при котором для задания конкретного цвета указывается интенсивность голубой, пурпурной, желтой и черной составляющих этого цвета. При печати с применением чернил или тонера бирюзового, пурпурного, желтого и черного цветов в различных соотношениях можно получить широкий диапазон естественных цветов. Этот способ формирования цветов применяется при типографской печати, а также при печати на струйных и лазерных принтерах.

Как задается цвет в распечатываемом документе?

Определение и изменение цвета документа выполняется в прикладных программах с использованием цветовой схемы RGB или СМΥК. Подробнее см. в разделе "Справка" прикладной программы.

Каким образом в принтер поступает информация о распечатываемом цвете?

В процессе печати документа информация о типе и цвете каждого объекта передается на принтер и обрабатывается с применением таблиц преобразования цветов. По каждому цвету рассчитывается количество голубого, пурпурного, желтого и черного тонера, необходимое для воспроизведения этого цвета. Применение таблиц преобразования цветов определяется информацией об объекте. Например, можно применять одну таблицу преобразования цветов к тексту, а другую — к фотографическим изображениям.

Что такое ручная цветокоррекция?

Когда включена ручная цветокоррекция, для обработки объектов принтер применяет заданные пользователем таблицы преобразования цветов. Параметры ручной цветокоррекции относятся к конкретному типу распечатываемого объекта (текст, графика или изображения). Также имеет значение способ задания цветов объекта в прикладной программе (цветовая схема RGB или СМΥК). Для применения другой таблицы преобразования цветов вручную см. ["Изменение цветов при печати" на стр. 356](#).

Если формирование цветов в прикладной программе выполняется без применения схем RGB или CMYK, задание режима ручной цветокоррекции не влияет на цветопередачу. Если управление цветопередачей осуществляется прикладной программой или операционной системой компьютера, режим ручной цветокоррекции также не действует. В большинстве случаев при установке для параметра "Цветокоррекция" значения "Авто" обеспечивается достоверная передача выбранных для документа цветов.

Можно ли обеспечить точное воспроизведение отдельного цвета (например, цвета логотипа компании)?

В меню "Качество" присутствует девять наборов образцов цветов. Наборы также доступны на странице с образцами цветов Embedded Web Server. При выборе какого-либо из наборов распечатывается несколько страниц, содержащих несколько сотен цветных квадратов. Для каждого квадрата применяется схема CMYK или RGB, соответствующая выбранной таблице. Цвет каждого квадрата формируется посредством применения выбранной таблицы преобразования цветов к указанной на квадрате комбинации цветов CMYK или RGB.

Просматривая наборы образцов цветов, можно выбрать квадрат, цвет которого наиболее близок к требуемому. Указанную на выбранном квадрате комбинацию цветов можно затем применить для изменения цвета объекта в прикладной программе. Подробнее см. в разделе "Справка" прикладной программы. Для применения выбранной таблицы преобразования цветов к конкретному объекту может потребоваться ручная цветокоррекция.

Выбор набора образцов цветов для настройки соответствия цветов зависит от следующих параметров.

- Заданное значение параметра "Цветокоррекция" ("Авто", "Выкл." или "Ручная")
- Тип распечатываемого объекта (текст, графика или изображения)
- Способ задания цветов объекта в прикладной программе (цветовая схема RGB или CMYK)

Если формирование цветов в прикладной программе выполняется без применения схем RGB или CMYK, настройка цветопередачи с помощью страниц с образцами цветов не оказывает влияния на цвета. Кроме того, в некоторых прикладных программах может быть предусмотрена коррекция цветов, заданных в программе посредством цветовых схем RGB или CMYK, с помощью системы управления цветом. В таких случаях распечатываемый цвет может не соответствовать цвету на страницах с образцами цветов.

На распечатках цвет другого оттенка

Действие	Да	Нет
<p>Шаг 1 Выполните Настройку цвета.</p> <p>а На начальном экране выберите Параметры > Печать > Качество > Дополнительные параметры обработки изображений > Настройка цвета.</p> <p>б Распечатайте документ.</p> <p>На распечатках цвет другого оттенка?</p>	Перейти к шагу 2.	Неполадка устранена.

Действие	Да	Нет
<p>Шаг 2 Выполните Цветовой баланс.</p> <p>а На начальном экране выберите Параметры > Печать > Качество > Дополнительные параметры обработки изображений > Цветовой баланс.</p> <p>б Задайте значения параметров.</p> <p>в Распечатайте документ.</p> <p>На распечатках цвет другого оттенка?</p>	<p>Контактная информация службу поддержки клиентов.</p>	<p>Неполадка устранена.</p>

Обращение в службу технической поддержки

Перед обращением в службу технической поддержки убедитесь, что вы обладаете следующими сведениями:

- Проблема, связанная с принтером
- Сообщение об ошибке
- Модель принтера и серийный номер

Перейдите на веб-сайт <http://support.lexmark.com> для получения поддержки посредством эл. сообщения или чата, или просмотрите библиотеку руководств, сопроводительную документацию, драйверы и другие загрузки.

Также доступна техническая поддержка по телефону. В США или Канаде: телефон 1-800-539-6275. Для других стран: перейдите на веб-сайт <http://support.lexmark.com>.

Повторное использование и утилизация

Утилизация продуктов Lexmark

Чтобы вернуть продукты Lexmark на переработку:

- 1 Перейдите на сайт www.lexmark.com/recycle.
- 2 Выберите продукт, который требуется утилизировать.

Примечание: Расходные материалы принтера и оборудование, не вошедшее в список программы возврата и утилизации Lexmark, могут быть утилизированы в вашем местном пункте утилизации.

Утилизация упаковок Lexmark

Компания Lexmark стремится использовать как можно меньше упаковочных материалов. Компактность упаковки является гарантией того, что транспортировка принтеров Lexmark выполняется эффективно и не вредит окружающей среде. Кроме того, это позволяет уменьшить количество утилизируемых упаковочных материалов. Благодаря такому подходу сокращается выброс парниковых газов, а также обеспечивается экономия электроэнергии и природных ресурсов. Кроме того, в некоторых странах или регионах компания Lexmark организует утилизацию компонентов упаковки. Для получения дополнительной информации перейдите на веб-узел www.lexmark.com/recycle и выберите свою страну или регион. Информацию о доступных программах утилизации упаковки можно найти в сведениях об утилизации устройства.

Картонные коробки Lexmark подлежат полной переработке на заводах по утилизации гофрированного картона. Такие заводы могут отсутствовать в вашем регионе.

Пенопласт в упаковках Lexmark подлежит переработке на заводах по утилизации пенопласта. Такие заводы могут отсутствовать в вашем регионе.

При возврате картриджа в Lexmark можно использовать исходную коробку. Она будет утилизирована компанией Lexmark.

Примечания

Информация по продукту

Наименование устройства:

МФУ Lexmark CX730de, Lexmark CX735adse, Lexmark CX737adzse, Lexmark XC4342, Lexmark XC4352

Тип устройства:

7530

Модели:

236, 239, 678, 679, 878

Примечание о редакции

Апрель 2023 г.

Следующий пункт не относится к тем странам, где подобное условие противоречит местному законодательству: КОМПАНИЯ LEXMARK INTERNATIONAL, INC. ПРЕДОСТАВЛЯЕТ ЭТУ ПУБЛИКАЦИЮ «КАК ЕСТЬ» БЕЗ КАКИХ-ЛИБО ГАРАНТИЙ, КАК ЯВНЫХ, ТАК И ПОДРАЗУМЕВАЕМЫХ, ВКЛЮЧАЯ ПОДРАЗУМЕВАЕМЫЕ ГАРАНТИИ КОММЕРЧЕСКОГО УСПЕХА ИЛИ ПРИГОДНОСТИ ДЛЯ ОПРЕДЕЛЕННОЙ ЗАДАЧИ. В некоторых областях не разрешен отказ от оговоренных явно или подразумеваемых гарантий при определенных сделках, поэтому данное положение, возможно, к Вам не относится.

В настоящем издании могут содержаться технические неточности или типографские ошибки. Содержащаяся здесь информация периодически корректируется; данные изменения будут включены в последующие издания. В любое время в описываемые продукты или программы могут быть внесены изменения или усовершенствования.

Упоминание в этом документе изделий, программ или услуг не означает, что изготовитель намерен поставлять их во все страны, в которых он осуществляет свою деятельность. Любые упоминания изделий, программ или услуг не означают и не предполагают, что может быть использовано только это изделие, программа или услуга. Вместо них может быть использовано любое эквивалентное изделие, программа или услуга, если при этом не нарушаются существующие права интеллектуальной собственности. Пользователь сам несет ответственность за оценку и проверку работы настоящего изделия в связи с использованием других изделий, программ или услуг, кроме явно указанных изготовителем.

Для получения технической поддержки Lexmark перейдите на веб-сайт <http://support.lexmark.com>.

Для получения информации о политике конфиденциальности Lexmark, регулирующей использование настоящего продукта, перейдите по адресу www.lexmark.com/privacy.

Подробнее о расходных материалах и загружаемых файлах см. на веб-сайте www.lexmark.com.

© Lexmark International, Inc., 2022

Все права защищены.

Товарные знаки

Наименование Lexmark и логотип Lexmark и MarkNet являются товарными знаками или зарегистрированными товарными знаками Lexmark International в США и/или других странах.

Gmail, Android, Google Play и Google Chrome являются товарными знаками Google LLC.

Macintosh, macOS, Safari, and AirPrint are trademarks of Apple Inc., registered in the U.S. and other countries. App Store and iCloud are service marks of Apple Inc., registered in the U.S. and other countries. Use of the Works with Apple badge means that an accessory has been designed to work specifically with the technology identified in the badge and has been certified by the developer to meet Apple performance standards.

Microsoft, Internet Explorer, Microsoft 365, Microsoft Edge, Outlook и Windows являются товарными знаками группы компаний Microsoft.

Торговое название Morgia® является зарегистрированным и/или незарегистрированным товарным знаком компании Morgia Alliance, Inc. в США и других странах. Неправомерное использование строго запрещено.

PCL® является зарегистрированным товарным знаком компании Hewlett-Packard. PCL является наименованием, используемым компанией Hewlett-Packard для обозначения набора команд (языка принтера) и функций, реализованных в принтерах этой компании. Данный принтер разрабатывался как совместимый с языком PCL. Это означает, что принтер распознает команды PCL, используемые различными прикладными программами, и эмулирует функции, соответствующие данным командам.

PostScript является зарегистрированным товарным знаком Adobe Systems Incorporated в США и/или других странах.

Wi-Fi® и Wi-Fi Direct® являются зарегистрированными товарными знаками Wi-Fi Alliance®.

Другие товарные знаки являются собственностью соответствующих владельцев.

Уведомления о лицензировании

Информация о лицензировании по данному продукту доступна на компакт-диске: в каталоге \NOTICES установочного компакт-диска.

Уровни шума

Следующие измерения были сделаны в соответствии с ISO 7779, а результаты предоставлены в соответствии с требованиями ISO 9296.

Примечание: Некоторые режимы могут отсутствовать на устройстве.

Среднее звуковое давление на расстоянии 1 м, дБА	
Выполняется печать	Односторонняя: 52 (CX730de, XC4342); 53 (CX735, CX737, XC4352) Двусторонняя: 53 (CX730, XC4342); 55 (CX735, CX737, XC4352)
Сканирование	51
Копирование	Черно-белое: 55 (CX730, XC4342); 56 (CX735, CX737, XC4352) Цветное: 51 (CX730, XC4342); 52 (CX735, CX737, XC4352)
Готов	14

Значения могут изменяться. Чтобы узнать текущие значения, посетите узел: www.lexmark.com.

Инструкция по обращению с отходами электрического и электронного оборудования (WEEE)

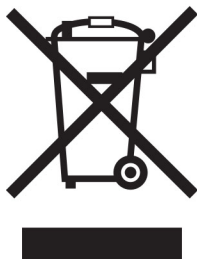

Логотип WEEE обозначает специальные программы и процедуры утилизации электронных изделий в странах Европейского союза. Мы призываем пользователей возвращать изделия для утилизации.

Для получения дополнительной информации о способах утилизации перейдите на web-узел корпорации Lexmark по адресу www.lexmark.com и уточните номер телефона ближайшего коммерческого представительства.

Литий-ионный аккумулятор

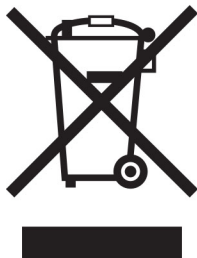

Данный продукт может содержать плоский круглый литий-ионный аккумулятор, извлечение которого должно выполняться только квалифицированным специалистом. Перечеркнутый мусорный контейнер означает, что продукт не следует утилизировать как несортированные отходы — его необходимо отправить в пункт раздельного сбора отходов для утилизации и переработки. В случае извлечения аккумулятора не выбрасывайте его вместе с бытовыми отходами. В месте вашего проживания может находиться несколько систем раздельного сбора аккумуляторов, например пункт приема аккумуляторов для утилизации. Раздельный сбор отработанных аккумуляторов обеспечивает надлежащую обработку отходов, включая повторное использование и переработку, а также предотвращает возможное негативное воздействие на здоровье человека и окружающую среду. Пожалуйста, подходите к утилизации аккумуляторов с должной ответственностью.

Утилизация изделий

Процедура утилизации принтера и расходных материалов отличается от процедуры утилизации обычных бытовых отходов. За информацией о возможностях утилизации обращайтесь в местные органы власти.

Возврат картриджей Lexmark для повторного использования или утилизации

Программа Lexmark по сбору картриджей дает вам возможность бесплатно вернуть использованные картриджи в компанию Lexmark для повторного использования или утилизации. Абсолютно все возвращаемые в Lexmark пустые картриджи либо используются повторно, либо разбираются для утилизации. Упаковки, используемые для возврата картриджей, также утилизируются.

Чтобы вернуть Lexmark картриджи для повторного использования или утилизации, выполните следующие действия:

- 1 Перейдите на сайт www.lexmark.com/recycle.
- 2 Выберите свою страну или регион.
- 3 Выберите **Программа возврата картриджей Lexmark**.
- 4 Следуйте инструкциям на экране.

Предупреждение о чувствительности к разрядам статического электричества



Этим знаком обозначаются компоненты, чувствительные к статическому электричеству. Перед тем, как прикасаться к поверхностям, отмеченным такими знаками, необходимо дотронуться до металлической поверхности вне области, отмеченной символом.

Для предотвращения повреждения электростатическим разрядом во время выполнения процедур технического обслуживания, таких как устранение замятий бумаги или замена расходных материалов, коснитесь любой металлической части корпуса принтера, прежде чем осуществлять доступ или прикасаться к внутренним компонентам принтера, включая компоненты, не отмеченные этим знаком.

Программа ENERGY STAR

Любое устройство Lexmark, отмеченное эмблемой ENERGY STAR® на самом устройстве или на начальном экране, сертифицировано в соответствии с требованиями ENERGY STAR Агентства по охране окружающей среды (EPA) на дату изготовления.



Информация о температуре

Рабочая температура и относительная влажность	от 10 до 32,2°C (от 50 до 90°F) и от 15 до 80% отн. влажности от 15,6 до 32,2 °C (от 60 до 90 °F) и от 8 до 80% отн. влажности Макс. температура по влажному термометру ² : 22,8°C (73°F) Окружающие условия, исключающие образование конденсата
Долгосрочное хранение блока формирования изображения / картриджа / принтера ¹	от 15,6 до 32,2 °C (от 60 до 90 °F) и от 8 до 80% отн. влажности Макс. температура по влажному термометру ² : 22,8°C (73°F)
Краткосрочная транспортировка блока формирования изображения / картриджа / принтера	от -40 до 40 °C (от -40 до 104 °F)
¹ Срок хранения расходных материалов составляет примерно 2 года. При условии хранения в стандартной офисной среде: при 22°C (72°F) и 45%-й влажности воздуха. ² Температура влажного термометра определяется датчиком температуры воздуха и относительной влажности.	

Уведомление о лазерном излучении

Принтер сертифицирован в США в соответствии с требованиями DHHS 21 CFR, раздел I, подраздел J, для лазерных устройств класса I (1), а также сертифицирован в других странах как потребительское лазерное устройство класса I, соответствующее требованиям IEC 60825-1:2014, EN 60825-1:2014+A11:2021 и EN 50689:2021.

Лазерные устройства класса I считаются безопасными. Лазерная система и принтер сконструированы таким образом, что при нормальных условиях эксплуатации, техническом обслуживании и при соблюдении предписанных условий ремонта персонал не подвергается воздействию лазерного излучения, превышающего уровень класса I. В принтере имеется неразборный узел печатающей головки, который содержит лазер, имеющий следующие характеристики:

Класс: IIIb (3b) AlGaAs

Номинальная выходная мощность (мВт): 12

Длина волны (нм): 770–800

Потребляемая мощность

Потребление энергии устройством

В следующей таблице приведены характеристики потребляемой мощности устройства.

Примечание: Некоторые режимы могут отсутствовать на устройстве.

Режим	Описание	Потребляемая мощность (Вт)
Выполняется печать	Устройство создает печатный документ из электронных документов.	Односторонняя: 630 (CX730, XC4342); 760 (CX735, CX737, XC4352) Двусторонняя: 520 (CX730, XC4342); 640 (CX735, CX737, XC4352)

Режим	Описание	Потребляемая мощность (Вт)
Копировать	Устройство создает печатные документы на основе печатных оригиналов.	640 (CX730, XC4342); 800 (CX735, CX737, XC4352)
Сканировать	Устройство выполняет сканирование печатных документов.	44,5 (CX730, XC4342); 45,0 (CX735, CX737, XC4352)
Готов	Устройство ожидает задание на печать.	31,5 (CX730, XC4342); 32,0 (CX735, CX737, XC4352)
Спящий режим	Устройство находится в режиме энергосбережения высокого уровня.	1,0 (CX730, XC4342); 1,2 (CX735, CX737, XC4352)
Гибернация	Устройство находится в режиме энергосбережения низкого уровня.	0,1
Выкл	Устройство подключено к электророзетке, но выключатель питания выключен.	0,1

Уровни энергопотребления, указанные в предыдущей таблице, представляют собой усредненные по времени измерения. Мгновенные значения потребляемой мощности могут быть существенно выше этого среднего значения.

Значения могут изменяться. Чтобы узнать текущие значения, посетите узел: www.lexmark.com.

Спящий режим

Это устройство имеет режим пониженного энергопотребления, который называется *Спящий режим*. Спящий режим позволяет экономить энергию, снижая уровень потребляемой энергии во время длительного простоя. Спящий режим включается автоматически, если устройство не используется в течение указанного периода, который называется *Период ожидания спящего режима*.

Стандартная заводская настройка периода ожидания спящего режима для данного продукта составляет (в минутах):	15
--	----

С помощью меню конфигурации время ожидания для перехода в спящий режим можно изменять в пределах от 1 до 120 минут или от 1 до 114 минут в зависимости от модели принтера. Если скорость принтера меньше или равна 30 страницам в минуту, можно задать время ожидания только до 60 или 54 минут в зависимости от модели принтера. После установки малого значения времени ожидания для перехода в спящий режим происходит сокращение энергопотребления, но увеличивается время отклика устройства. После установки большого значения времени ожидания для перехода в спящий режим время отклика устройства уменьшается, но происходит увеличение энергопотребления.

Некоторые модели поддерживают *Режим глубокого сна*, который еще больше снижает энергопотребление после длительного простоя.

Режима гибернации

Это устройство может работать в режиме с самым низким энергопотреблением, который называется *Режим гибернации*. При работе в режиме гибернации все другие системы и устройства безопасно переводятся в режим минимального потребления.

В режим гибернации можно перейти любым из следующих способов:

- По истечении таймаута режима гибернации
- С помощью планирования режимов питания

Значение по умолчанию для переключения принтера в режим гибернации для данного аппарата для всех стран и регионов	3 дня
---	-------

Продолжительность времени ожидания, по истечении которого принтер переходит в режим гибернации после обработки задания печати, можно изменять в пределах от одного часа до одного месяца.

Примечания об оборудовании для обработки изображений, зарегистрированном в соответствии со стандартом EPEAT:

- Энергопотребление в режиме гибернации или в выключенном состоянии соответствует уровню потребления питания в режиме ожидания.
- Энергопотребление устройства автоматически снижается до уровня потребления питания в режиме ожидания и не превышает 1 Вт. Функция автоматического перехода в режим ожидания (режим гибернации или выключенное состояние) включается при поставке устройства.

Устройство выключено, но подключено к розетке

Если данное устройство, когда выключено, но подключено к розетке, потребляет некоторую небольшую энергию, то чтобы полностью прекратить потребление энергии устройством, отключите его от электрической розетки.

Суммарное энергопотребление

Бывают ситуации, когда необходимо рассчитать суммарное энергопотребление устройства. Поскольку потребляемая мощность измеряется в ваттах, то для определения энергопотребления это значение необходимо умножить на время, в течение которого устройство находится в каждом режиме. Суммарное энергопотребление устройства равно сумме энергий, потребленных им в каждом режиме.

Уведомления о соответствии стандартам для терминального телекоммуникационного оборудования

В данном разделе представлена информация о соответствии нормативам, относящаяся к устройствам с аналоговой факс-платой:

Тип/номер модель Lexmark:

LEX-M14-002 или LEX-M03-002

Соответствие директивам Европейского сообщества (ЕС)

Данное устройство соответствует требованиям безопасности директив Совета ЕС 2014/30/EU, 2014/35/EU и 2011/65/EU с учетом изменений и дополнений (EU) 2015/863 о приближении и согласовании законов стран-участников относительно электромагнитной совместимости и безопасности электрического оборудования, предназначенного для использования в указанном диапазоне напряжений, а также относительно ограничения концентрации вредных веществ для электрического и электронного оборудования.

Производитель данного изделия: Lexmark International, Inc., 740 West New Circle Road, Lexington, KY, 40550 USA. Уполномоченный представитель в ЕЭЗ/ЕС: Lexmark International Technology Hungária Kft., 8 Lechner Ödön fasor, Millennium Tower III, 1095 Budapest HUNGARY. Импортёр ЕЭЗ/ЕС: Lexmark

International Technology S.à.r.l. 20, Route de Pré-Bois, ICC Building, Bloc A, CH-1215 Genève, Switzerland (Швейцария). Заявление о соответствии требованиям директив может быть предоставлено авторизованным представителем по запросу, а также доступно на веб-странице www.lexmark.com/en_us/about/regulatory-compliance/european-union-declaration-of-conformity.html

Данное изделие соответствует ограничениям на оборудование класса А EN 55032 и требованиям по технике безопасности EN 62368-1.

Уведомление о радиопомехах

Предупреждение

Данное устройство соответствует требованиям к излучению для оборудования класса А, которые содержит стандарт EN 55032, а также требованиям к помехоустойчивости, которые содержит стандарт EN 55035. Данное устройство не предназначено для использования в жилых помещениях/зданиях.

Данное устройство относится к устройствам класса А. В жилых помещениях данное устройство может быть причиной радиопомех. В этом случае пользователю следует принять надлежащие меры.

Указатель

А

активация голосового руководства 30
адаптер-заглушка 41
добавление ярлыка
 копирование 121
добавление приложений на начальный экран 25
добавление группы контактов 29
добавление контакта 29
добавление дополнительных аппаратных модулей
 драйвер печати 62
добавление дополнительных внутренних модулей
 драйвер печати 62
добавление принтеров к компьютеру 60
добавление ярлыка
 электронная почта 122
 получатель факса 124
 FTP-адрес 129
Адресная книга
 использование 29
ролик захвата УАПД
 чистка 269
 замена 256
выравнивание УАПД
 настройка 356
ролики УАПД
 чистка 269
 замена 256
разделяющий валик УАПД
 чистка 269
 замена 256
настройка
 выравнивание сканера 355
регулировка выравнивания УАПД 356
настройка яркости дисплея 274
регулировка громкости по умолчанию
 наушник 35
 динамик 35
настройка плотности факса 125

регулировка темп речи
 Голосовое руководство 35
настройка плотности тонера 118
AirPrint
 использование 113
аналоговый факс
 настройка 36
автоответчику
 настройка 39
назначение шаблона звонка принтеру 43
подключение кабелей 22
предотвращение замятия бумаги 323

В

черные изображения 302
узел формирования черно-белого изображения
 заказ 222
 замена 226
пустые страницы 287
блокировка ненужных факсов 125
закладки
 создание 28
 создание папок для 29

С

не отображается идентификатор вызывающего 343
отмена задания на печать 118
не удается подключить принтер к сети Wi-Fi 334
не удается открыть Embedded Web Server 333
не удается принять факсы с помощью аналогового факса 346
не удается выполнить сканирование на компьютер 349
не удается выполнить сканирование в сетевую папку 350
не удается отправить сообщение электронной почты 343
не удается отправить или принять факсы с помощью аналогового факса 344
не удается отправить или принять факсы с помощью etherFAX 347
не удается отправить титульную страницу факса с компьютера 349
Копия карточки
 настройка 26
карточки
 загрузка 57
карточки
 копирование 121
изменение разрешения факса 124
изменение параметров порта принтера после установки ISP 84
изменение фона 27
проверка состояния компонентов и расходных материалов 219
чистка
 корпус принтера 261
 внутренняя часть принтера 261
 шины ролика захвата 265
очистка ролика захвата в многоцелевом устройстве подачи 267
очистка ролика захвата УАПД 269
очистка роликов УАПД 269
очистка разделяющего валика УАПД 269
чистка принтера 261
Очистка сканера 218
очистка сканера 262
очистка сенсорного экрана 262
устранение замятия за дверцей А 328

- в области автоматического устройства подачи документов 327
 - в области модуля двусторонней печати 328
 - в области термоблока 328
 - в многоцелевом устройстве подачи 327
 - в стандартном выходном лотке 328
 - в лотках 326
 - печать с разбором по копиям не выполняется 340
 - разбор по копиям 120
 - цветокоррекция 356
 - блок формирования цветного изображения
 - заказ 222
 - замена 235
 - качество цвета, поиск и устранение неисправностей
 - посторонний оттенок на отпечатке 358
 - цветной фон на отпечатке 292
 - компьютер
 - подключение к принтеру 107
 - компьютер, сканирование на 127
 - конфиденциальные документы не распечатываются 317
 - конфиденциальные задания на печать
 - настройка 116
 - печать 116
 - настройка летнего времени 44
 - настройка параметров динамика факса 44
 - настройка уведомлений о расходных материалах 219
 - настройка параметров сервера электронной почты 44
 - настройка Wi-Fi Direct 106
 - подключение компьютера к принтеру 107
 - подключение мобильного устройства
 - к принтеру 106
 - подключение принтера к сервису специальных звонков 43
 - подключение принтера к беспроводной сети 104
 - подключение к беспроводной сети
 - с помощью PIN-кода 105
 - использование метода нажатия кнопки 105
 - экономия расходных материалов 274
 - обращение в службу поддержки клиентов 359
 - панель управления
 - использование 11
 - полуавтоматический шиватель
 - установка 88
 - красный световой индикатор 338
 - поиск и устранение неисправностей при копировании
 - документы или фотографии копируются частично 352
 - низкое качество копирования 352
 - сканер не отвечает 355
 - копирование
 - карточки 121
 - на обеих сторонах бумаги 120
 - на фирменном бланке 120
 - фотографии 119
 - использование устройства для автоматической подачи документов (УАПД) 119
 - использование стекла сканера 119
 - копирование на бумагу разных форматов 119
 - копирование с
 - выбранный лоток 119
 - копирование нескольких страниц
 - на одном листе 121
 - создание ярлыка
 - копирование 121
 - сетевая папка 129
 - создание закладок 28
 - создание папок
 - для закладок 29
 - создание ярлыка
 - электронная почта 122
 - получатель факса 124
 - FTP-адрес 129
 - создание ярлыков 26
 - перекошенная печать 302
 - Служба поддержки клиентов
 - использование 27
 - служба поддержки клиентов
 - обращение 359
 - настройка дисплея 27
- D**
- темная печать 289
 - дата и время
 - параметры факса 44
 - летнее время
 - настройка 44
 - отключение сети Wi-Fi 107
 - отключение голосового руководства 30
 - уровень громкости наушников по умолчанию
 - настройка 35
 - уровень громкости динамика по умолчанию
 - настройка 35
 - неисправный интеллектуальный накопитель 337
 - удаление групп контактов 29
 - удаление контактов 29
 - Квоты устройства
 - настройка 28
 - разные форматы бумаги, копирование 119
 - список каталогов
 - печать 117
 - отключение ошибки «Не настроен сервер SMTP» 342
 - яркость дисплея
 - настройка 274
 - Настройка дисплея
 - использование 27
 - отображение приложений на начальном экране 25
 - служба специальных звонков, факс
 - активация 43
 - документы, печать
 - с компьютера 112
 - с мобильного устройства 112
 - точки на распечатанной странице 299

Е

редактирование контактов 29
примечания о выбросах в атмосферу 362
включение режима увеличения 35
включение PIN-кодов 36
включение голосовых паролей 36
включение порта USB 323
включение Wi-Fi Direct 106
увеличение размера копии 120
конверт клеивается при печати 340
конверты
 загрузка 57
настройки для защиты экологии 274
очистка памяти принтера 109, 110
удаление данных с накопителя принтера 110
коды ошибок 277
сообщения об ошибках 277
etherFAX
 настройка функции факса 38
кабель Ethernet 22
Порт Ethernet 22
экспорт файла конфигурации с помощью Embedded Web Server 62
электронная почта
 отправка 122
уведомления по электронной почте
 настройка 219
функция электронной почты
 настройка 44
сервер электронной почты
 настройка 44
поставщики услуг электронной почты 44
ярлык электронной почты
 создание 122
поиск и устранение неисправностей при работе с электронной почтой
 не удается отправить сообщение электронной почты 343

передача сообщений электронной почты
 использование устройства для автоматической подачи документов (УАПД) 122
использование стекла сканера 122

F

заводские настройки по умолчанию
 восстановление 110
часто задаваемые вопросы о цветной печати 357
факс
 переадресация 125
 откладывание 125
 отправка 123
плата факсимильной связи
 установка 73
плотность факса
 настройка 125
ярлык места назначения факса
 создание 124
драйвер факса
 установка 60
журнал факсов
 печать 125
разрешение факса
 изменение 124
сервер факсов,
 использование
 настройка функции факса 38
настройка факса
 для конкретной страны или региона 41
 подключение по стандартной телефонной линии 39
параметры динамика факса
 настройка 44
поиск и устранение неисправностей при работе с факсом
 не отображается идентификатор вызывающего 343
факсы удается отправить, но не удается принять с помощью аналогового факса 346

не удается отправить факсы с помощью аналогового факса 346
не удается отправить или принять факсы с помощью аналогового факса 344
не удается отправить или принять факсы с помощью etherFAX 347
не удается отправить титульную страницу факса с компьютера 349
не удается настроить etherFAX 347
информация на титульной странице факса отсутствует 348
низкое качество печати 348
факс, планирование 124
работа с факсом
 установка даты и времени 44
 использование устройства для автоматической подачи документов (УАПД) 123
 использование стекла сканера 123
типы файлов
 поддерживаемые 115
поиск сведений о принтере 9
поиск серийного номера принтера 10
обновление микропрограммного обеспечения 61
флеш-накопитель
 печать 114
 сканирование в 130
флеш-накопители
 поддерживаемые 115
список образцов шрифтов
 печать 117
переадресация факса 125
FTP-адрес
 создание ярлыка 129
сервер FTP, сканирование на использование панели управления 128
термоблок
 замена 246
комплект для обслуживания термоблока
 заказ 222

G

оригинальные компоненты и расходные материалы Lexmark 220
оригинальные компоненты и расходные материалы 220
двоющиеся изображения 291
серый фон на отпечатке 292

H

жесткий диск
очистка 110
накопитель на жестком диске 110
дополнительные аппаратные модули
лотки 63
дополнительные аппаратные модули, добавление драйвер печати 62
отложенные документы не распечатываются 317
отложенные задания
печать 116
настройка времени истечения срока действия 116
Режим гибернации
настройка 274
откладывание факсов 125
начальный экран
настройка 25
использование 23
значки начального экрана
отображение 25
горизонтальные темные линии 307
горизонтальные белые линии 310
влажность вокруг принтера 365

I

значки на начальном экране
отображение 25
изображения обрезаются при печати 303
импорт файла конфигурации с помощью Embedded Web Server 62
неверные поля 293

световой индикатор
сведения о состоянии 12
установка дополнительных внутренних модулей
плата факсимильной связи 73
интеллектуальный накопитель 65
Trusted Platform Module 69
установка дополнительных модулей
внутренний порт ISP 78
жесткий диск принтера 85
установка полуавтоматического шивателя 88
установка драйвера факса 60
установка драйвера печати 59
установка программного обеспечения принтера 59
установка лотков 63
установка сервера беспроводной печати 94, 100, 103
интеллектуальный накопитель 63, 110
очистка 110
установка 65
дополнительный внутренний модуль не определяется 335
дополнительные внутренние модули 63
дополнительные внутренние модули, добавление драйвер печати 62
внутренний порт ISP 63
установка 78
поиск и устранение неисправностей 336

J

неровное изображение сканирование из УАПД 353
неровный текст сканирование из УАПД 353
области замятия
поиск 324
замятие, очистка
в многоцелевом устройстве подачи 327
в стандартном выходном лотке 328

замятые страницы не распечатываются повторно 342
замятие, бумага
предотвращение 323
задание распечатывается из неверного лотка 318
задание распечатывается на бумаге неверного типа 318
нежелательные факсы
блокировка 125

L

фирменный бланк
копирование на 120
выбор 14
Lexmark Mobile Print
использование 112
Lexmark Print
использование 112
Lexmark ScanBack Utility
использование 127
светлая печать 294
связывание лотков 59
загрузка
карточки 57
конверты 57
многоцелевое устройство подачи 57
загрузка лотков 53
обнаружение зон замятия 324
расположение гнезда замка безопасности 109

M

Режим увеличения
активация 35
счетчик обслуживания сброс 260
выполнение копирования 119
управление заставкой 27
цветокоррекция вручную 356
Сервер беспроводной печати MarkNet N8370 94
Сервер беспроводной печати MarkNet N8372 100
Сервер беспроводной печати MarkNet N8450 103
меню
802.1x 204
О принтере 148

- Специальные возможности 140
 - Сбор анонимных данных 140
 - Регистрация в облачных сервисах 216
 - Настройка конфиденциальной печати 213
 - Меню «Конфигурация» 142
 - Параметры копирования по умолчанию 161
 - Пользовательские форматы сканирования 160
 - Методы входа по умолчанию 210
 - Устройство 217
 - Шифрование диска 214
 - Экономичный режим 134
 - Очистка временных файлов данных 215
 - Ethernet 199
 - Параметры электронной почты по умолчанию 181
 - Настройка электронной почты 179
 - Факс 217
 - Режим факса 164
 - Настройка факс-сервера 176
 - Настройка факса 165
 - Печать с флеш-накопителя 193
 - Сканирование на флеш-накопитель 190
 - Параметры FTP по умолчанию 186
 - Настройка начального экрана 147
 - Настройки HTTP/FTP 206
 - Изображение 157
 - IPSec 203
 - Учет заданий 153
 - Макет 149
 - Локальные аккаунты 209
 - Ограничения входа в систему 213
 - Конфигурация LPD 205
 - Управление правами 208
 - Типы материалов для печати 160
 - Страница настроек меню 216
 - Разное 215
 - Управление мобильными сервисами 199
 - Сеть 218
 - Обзор сети 195
 - Уведомления 136
 - Очистка при простое 147
 - PCL 156
 - PDF 154
 - PostScript 155
 - Управление питанием 139
 - Предпочтения 133
 - Печать 217
 - Качество 152
 - Удаленная панель управления 135
 - Восстановить заводские настройки по умолчанию 141
 - Ограничение доступа к внешней сети 207
 - График устройств USB 210
 - Журнал проверки безопасности 211
 - Настройка 150
 - Ярлыки 217
 - SNMP 202
 - Параметры решений LDAP 215
 - TCP/IP 200
 - ThinPrint 206
 - Конфигурация лотка 158
 - Поиск и устранение неисправностей 218
 - универсальная настройка 159
 - Обновление микропрограммного обеспечения 148
 - Порт USB 207
 - Настройка Web Link 185
 - Беспроводная связь 195
 - Wi-Fi Direct 198
 - Страница настроек меню печать 218
 - отсутствующие цвета 297
 - информация на титульной странице факса отсутствует 348
 - мобильное устройство подключение к принтеру 106
 - печать 112, 113, 114
 - изменение цветной печати 356
 - Mopria Print Service 113
 - печать с пятнами или точками 299
 - перемещение принтера 21, 274
 - Несколько универсальных форматов активация 53
 - многоцелевое устройство подачи загрузка 57
- N**
- навигация по экрану использование жестов 31
 - сетевая папка создание ярлыка 129
 - страница сетевых параметров печать 108
 - уровень шума 362
 - энергонезависимая память очистка 109
 - расходный материал не Lexmark 339
 - энергонезависимая память 110
 - На флеш-памяти недостаточно места для ресурсов 338
 - примечания 362, 363, 365, 367
- O**
- экранная клавиатура использование 35
 - заказ расходных материалов узел формирования черно-белого изображения 222
 - блок формирования цветного изображения 222
 - комплект для обслуживания термоблока 222
 - картридж с тонером 221
 - контейнер для отработанного тонера 222
- P**
- бумага фирменный бланк 14
 - печатные бланки 14
 - выбор 12
 - недопустимые типы 14

- настройка формата Universal 53
- характеристики бумаги 13
- частые замятия бумаги 341
- инструкции по использованию бумаги 12
- замятие бумаги
 - за дверцей А 328
 - в области автоматического устройства подачи документов 327
 - в области модуля двусторонней печати 328
 - в области термоблока 328
 - в многоцелевом устройстве подачи 327
 - в стандартном выходном лотке 328
 - в лотках 326
- замятие бумаги предотвращение 323
- формат бумаги настройка 53
- форматы бумаги поддерживаемые 15
- тип бумаги настройка 53
- типы бумаги поддерживаемые 18
- плотность бумаги поддерживаемые 19
- плата параллельного интерфейса
 - поиск и устранение неисправностей 337
- состояние компонентов проверка 219
- PIN-коды активация 36
- фотографии, копирование 119
- ролик захвата замена 248
- ролик захвата в многоцелевом устройстве подачи чистка 267
- шины ролика захвата чистка 265
- размещение страниц-разделителей 117
- размещение страниц-разделителей между копиями копирование 120
- низкое качество печати факсов 348
- разъем кабеля питания 22
- режимы энергосбережения настройка 274
- печатные бланки выбор 14
- посторонний оттенок на отпечатке 358
- драйвер печати
 - дополнительные аппаратные модули, добавление 62
 - установка 59
- задание на печать отмена 118
- задания на печать не напечатаны 316
- проблема с качеством печати
 - пустые страницы 287
 - изображения обрезаются при печати 303
 - светлая печать 294
 - отсутствующие цвета 297
 - повторяющиеся дефекты печати 313
 - текст обрезается при печати 303
 - белые страницы 287
- Страницы проверки качества печати 218
- поиск и устранение неисправностей, связанных с качеством печати
 - перекошенная печать 302
 - темная печать 289
 - двоящиеся изображения на отпечатках 291
 - серый или цветной фон 292
 - горизонтальные темные линии 307
 - горизонтальные белые линии 310
 - печать с пятнами или точками 299
 - скручивание бумаги 301
 - печать выполняется с перекосом 302
 - сплошные цветные или полностью черные изображения 302
 - тонер легко стирается 306
- неравномерная плотность печати 306
- на отпечатках появляются вертикальные темные линии 309
- вертикальные белые линии 311
- поиск и устранение неисправностей при печати
 - печать с разбором по копиям не выполняется 340
 - конфиденциальные и другие отложенные задания не распечатываются 317
 - конверт заклеивается при печати 340
 - неверные поля 293
 - задание распечатывается из неверного лотка 318
 - задание распечатывается на бумаге неверного типа 318
 - частые замятия бумаги 341
 - задания на печать не распечатываются 316
 - медленная печать 319
 - функция связи лотков не работает 341
 - не удается выполнить чтение флеш-накопителя 322
- принтер
 - минимальные зазоры 21
 - выбор места для 21
 - транспортировка 275
 - конфигурации принтера 10
 - коды ошибок принтера 277
 - сообщения об ошибках принтера 277
 - жесткий диск принтера 63
 - установка 85
 - сведения о принтере
 - поиск 9
 - принтер не отвечает 321
 - память принтера
 - очистка 109
 - меню принтера 132, 218
 - сообщения принтера
 - Обнаружена неисправная флеш-память 337
 - расходный материал не Lexmark 339

На флеш-памяти
недостаточно места для
ресурсов 338
Замените картридж:
несоответствие региона
принтера 338
поиск и устранение
неисправностей, связанных с
дополнительными модулями
принтера
не удается обнаружить
дополнительные внутренние
модули 335
внутренний порт ISP 336
плата параллельного
интерфейса 337
плата последовательного
интерфейса 337
параметры порта принтера
изменение 84
порты принтера 22
параметры принтера
восстановление заводских
настроек по умолчанию 110
программное обеспечение
принтера
установка 59
состояние принтера 12
печать
конфиденциальные задания
на печать 116
список каталогов 117
список образцов
шрифтов 117
с компьютера 112
с флеш-накопителя 114
с мобильного
устройства 113, 114
отложенные задания 116
Страница настроек меню 218
страница сетевых
параметров 108
использование Mopria Print
Service 113
использование Wi-Fi
Direct 114
печать списка каталогов 117
печать журнала факсов 125
печать списка образцов
шрифтов 117
печать страницы сетевых
параметров 108

печать с компьютера 112

R

принятые факсы
откладывание 125
утилизация
упаковка Lexmark 360
продукция Lexmark 360
красный световой индикатор
на полуавтоматическом
сшивателе 338
уменьшение размера
копии 120
устранение замятия
за дверцей А 328
в области модуля
двусторонней печати 328
в области термоблока 328
устранение замятия бумаги
в области автоматического
устройство подачи
документов 327
в лотках 326
задания на печать с
повтором 116
повторяющиеся дефекты
печати 313
Замените картридж:
несоответствие региона
принтера 338
замена компонентов
ролик захвата УАПД 256
ролики УАПД 256
разделяющий валик
УАПД 256
термоблок 246
ролик захвата 248
кронштейн разделителя 252
замена расходных
материалов
узел формирования черно-
белого изображения 226
блок формирования цветного
изображения 235
прокладка стекла
сканера 254
картридж с тонером 223
контейнер для отработанного
тонера 244
отчеты
состояние принтера 220
использование принтера 220

сброс

счетчики использования
расходных материалов 339
сброс счетчиков
использования расходных
материалов 261
сброс счетчика
обслуживания 260
сброс счетчиков
использования расходных
материалов 339
адаптер RJ-11 41
запуск показа слайдов 27

S

информация по технике
безопасности 7, 8
экономия бумаги 121
экономия тонера 121
Центр сканирования
настройка 26
поиск и устранение
неисправностей при
сканировании
не удается выполнить
сканирование на
компьютер 349
не удается выполнить
сканирование в сетевую
папку 350
неровное изображение или
текст при сканировании из
УАПД 353
неровный текст при
сканировании из УАПД 353
документы или фотографии
копируются частично 352
низкое качество
копирования 352
задание сканирования не
выполнено надлежащим
образом 354
сканер не отвечает 355
процесс сканирования
приводит к «зависанию»
компьютера 354
сканирование выполняется
слишком долго 354
вертикальные темные линии
на отпечатках при
сканировании из УАПД 353

- сканер
 - чистка 262
 - сканер не закрывается 354
 - прокладка стекла сканера
 - замена 254
 - сканирование
 - на компьютер 127
 - на сервер FTP 128
 - на флеш-накопитель 130
 - использование устройства для автоматической подачи документов (УАПД) 127
 - использование стекла сканера 127
 - сканирование из УАПД
 - неровное изображение 353
 - неровный текст 353
 - проблемы, связанные с качеством сканирования 353
 - сканирование в сетевую папку 129
 - сканирование на сервер FTP
 - использование панели управления 128
 - планирование задания факса 124
 - жесты на экране 31
 - защита данных принтера 110
 - гнездо замка безопасности
 - поиск 109
 - выбор места
 - для принтера 21
 - отправка сообщения электронной почты 122
 - отправка факса 123
 - кронштейн разделителя
 - замена 252
 - страницы-разделители
 - размещение 117
 - плата последовательного интерфейса
 - поиск и устранение неисправностей 337
 - серийный номер, принтер
 - поиск 10
 - печать через последовательный интерфейс
 - настройка 108
 - настройка формата бумаги
 - Несколько универсальных форматов 53
 - настройка формата бумаги 53
 - настройка типа бумаги 53
 - настройка размера бумаги формата Universal 53
 - настройка
 - аналоговый факс 36
 - Настройка приложения Квоты для устройств 28
 - настройка уведомлений по электронной почте 219
 - настройка факса
 - для конкретной страны или региона 41
 - подключение по стандартной телефонной линии 39
 - настройка функции факса
 - использование etherFAX 38
 - настройка печати через последовательный интерфейс 108
 - настройка функции факса с использованием сервера факсов 38
 - Транспортировка принтера 275
 - ярлык
 - Копирование 26
 - Электронная почта 26
 - Факс 26
 - FTP 26
 - ярлык, создание
 - электронная почта 122
 - получатель факса 124
 - FTP-адрес 129
 - ярлык, создание
 - копирование 121
 - ярлыки
 - создание 26
 - печать выполняется с перекосом 302
 - Спящий режим
 - настройка 274
 - медленная печать 319
 - SMB
 - сканирование 129
 - ошибка «Не настроен сервер SMTP»
 - отключение 342
 - параметры SMTP
 - настройка 44
 - сплошной цвет 302
 - сортировка нескольких копий 120
 - голосовые пароли
 - активация 36
 - заявление об энергозависимости 110
 - накопитель
 - очистка 110
 - хранение бумаги 14
 - хранение заданий на печать 116
 - расходных материалов
 - экономия 274
 - состояние расходных материалов
 - проверка 219
 - уведомления о расходных материалах
 - настройка 219
 - счетчики использования расходных материалов
 - сброс 261, 339
 - поддерживаемые приложения 25
 - поддерживаемый факс 36
 - поддерживаемые типы файлов 115
 - поддерживаемые флеш-накопители 115
 - поддерживаемые форматы бумаги 15
 - поддерживаемые типы бумаги 18
 - поддерживаемая плотность бумаги 19
- Т**
- температура вокруг принтера 365
 - текст обрезается при печати 303
 - картридж с тонером
 - заказ 221
 - замена 223
 - плотность тонера
 - настройка 118
 - тонер легко стирается 306
 - сенсорный экран
 - чистка 262
 - жесты на сенсорном экране 31
 - лотки
 - установка 63
 - связывание 59
 - загрузка 53

- исключение из цепочки связи 59
 - поиск и устранение неисправностей
 - не удается подключить принтер к сети Wi-Fi 334
 - не удается открыть Embedded Web Server 333
 - часто задаваемые вопросы о цветной печати 357
 - принтер не отвечает 321
 - ошибка «Не настроен сервер SMTP» 342
 - поиск и устранение неисправностей, качество цвета
 - посторонний оттенок на отпечатке 358
 - поиск и устранение неисправностей, копирование документов или фотографии копируются частично 352
 - низкое качество копирования 352
 - сканер не закрывается 354
 - сканер не отвечает 355
 - поиск и устранение неисправностей, электронная почта
 - не удается отправить сообщение электронной почты 343
 - поиск и устранение неисправностей, факс
 - не отображается идентификатор вызывающего 343
 - факсы удается отправить, но не удается принять с помощью аналогового факса 346
 - не удается отправить факсы с помощью аналогового факса 346
 - не удается отправить или принять факсы с помощью аналогового факса 344
 - не удается отправить или принять факсы с помощью etherFAX 347
 - не удается отправить титульную страницу факса с компьютера 349
 - не удается настроить etherFAX 347
 - информация на титульной странице факса отсутствует 348
 - низкое качество печати 348
 - поиск и устранение неисправностей, печать
 - печать с разбором по копиям не выполняется 340
 - конфиденциальные и другие отложенные задания не распечатываются 317
 - конверт заклеивается при печати 340
 - неверные поля 293
 - замятые страницы не распечатываются повторно 342
 - задание распечатывается из неверного лотка 318
 - задание распечатывается на бумаге неверного типа 318
 - частые замятия бумаги 341
 - задания на печать не распечатываются 316
 - медленная печать 319
 - функция связи лотков не работает 341
 - поиск и устранение неисправностей, качество печати
 - перекошенная печать 302
 - темная печать 289
 - двоющиеся изображения на отпечатках 291
 - серый или цветной фон 292
 - горизонтальные темные линии 307
 - горизонтальные белые линии 310
 - печать с пятнами или точками 299
 - скручивание бумаги 301
 - печать выполняется с перекосом 302
 - сплошные цветные или полностью черные изображения 302
 - тонер легко стирается 306
 - неравномерная плотность печати 306
 - на отпечатках появляются вертикальные темные линии 309
 - вертикальные белые линии 311
 - поиск и устранение неисправностей, дополнительные модули принтера
 - не удается обнаружить дополнительные внутренние модули 335
 - внутренний порт ISP 336
 - поиск и устранение неисправностей, сканирование
 - не удается выполнить сканирование на компьютер 349
 - не удается выполнить сканирование в сетевую папку 350
 - неровное изображение или текст при сканировании из УАПД 353
 - неровный текст при сканировании из УАПД 353
 - документы или фотографии копируются частично 352
 - низкое качество копирования 352
 - задание сканирования не выполнено надлежащим образом 354
 - сканер не закрывается 354
 - сканер не отвечает 355
 - вертикальные темные линии на отпечатках при сканировании из УАПД 353
 - Trusted Platform Module установка 69
 - двустороннее копирование 120
- U**
- не удается выполнить чтение флеш-накопителя
 - поиск и устранение неисправностей, печать 322

неравномерная плотность
печати 306
формат бумаги Universal
настройка 53
исключение лотков из цепочки
связи 59
обновление
микропрограммного
обеспечения 61
кабель USB 22
порт USB 22
активация 323
использование приложения
«Поддержка клиентов» 27
использование приложения
«Настройка дисплея» 27
использование оригинальных
компонентов и расходных
материалов Lexmark 220
использование УАПД
копирование 119
использование панели
управления 11
использование начального
экрана 23
использование стекла сканера
копирование 119

V

задания на печать с
проверкой 116
вертикальные темные линии
на отпечатках 309
вертикальные темные линии
на отпечатках при
сканировании из УАПД 353
вертикальные белые
линии 311
просмотр отчетов 220
Голосовое руководство
активация 30
отключение 30
темп речи 35
регулировка темпа речи
голосового руководства
настройка 35
энергозависимая память 110
очистка 109

W

контейнер для отработанного
тонера
заказ 222
замена 244
белые страницы 287
беспроводная сеть
подключение принтера к 104
беспроводная сеть 104
сервер беспроводной
печати 63
установка 94, 100, 103
Wi-Fi Direct
настройка 106
активация 106
печать с мобильного
устройства 114
сеть Wi-Fi
отключение 107
Wi-Fi Protected Setup
настройка 105