



CX730, CX735, CX737, XC4342, XC4352 fjölnotaprentarar

Notendahandbók

Apríl 2023

www.lexmark.com

Tegund vélar:

7530

Gerðir:

236, 239, 678, 679, 878

Innihald

Öryggisupplýsingar.....	6
Tilkynningar.....	6
Yfirlýsingar um vöruna.....	6
Fræðast um prentarann.....	9
Finna upplýsingar um prentarann.....	9
Finna raðnúmerið á prentaranum.....	10
Uppsetningar prentara.....	10
Nota stjórnborð prentara.....	11
Skilja stöðuna á gaumljósinu.....	12
Val á pappír.....	12
Setja upp, setja inn og stilla.....	20
Velja staðsetningu fyrir prentarann.....	20
Tenging á köplum.....	21
Setja upp og nota forrit á heimaskjánum.....	22
Setja upp og nota eiginleika aðgengis.....	28
Setja upp prentarann til að senda fax.....	33
Setja upp SMTP stillingar tölvupósts.....	41
Setja í pappír og sérstaka miðla.....	48
Setja upp og uppfæra hugbúnað, prentrekla og fastbúnað.....	54
Setja upp valkosti vélbúnaðar.....	57
Nettenging.....	96
Setja upp prentun á raðtengi (aðeins Windows).....	99
Gera prentarann öruggan.....	100
Finna öryggistengi.....	100
Eyða minni prentara.....	100
Eyða af geymsludrifi prentara.....	100
Endurheimta sjálfgefnað verksmiðjustillingar.....	101
Yfirlýsing varðandi óstöðugleika.....	101
Prenta.....	102
Prentun frá tölvu.....	102
Prentun frá fartæki.....	102

Prentun af minniskorti.....	104
Studd minniskort og skráargerðir.....	105
Setja upp trúnaðarverk.....	105
Prentun á trúnaðarmálum og öðrum vernduðum verkum.....	106
Prenta lista yfir sýnishorn leturgerða.....	107
Prenta lista skráasafns.....	107
Setja aðskilnaðarsíður á milli afrita.....	107
Hætta við verk í prentun.....	107
Stilla svertustig prentdufts.....	107
Afritun.....	108
Nota sjálfvirkan matara skjala (ADF) og.....	108
Taka afrit.....	108
Afritun á myndum.....	108
Afritun á bréfhaus.....	108
Afritun á báðar hliðar á pappírnum.....	109
Minnka eða stækka afrit.....	109
Samraða afritum.....	109
Setja aðskilnaðarsíður á milli afrita.....	109
Afrita margar síður á eina örk.....	109
Afrita kort.....	110
Búa til flýtvísi afritunar.....	110
Tölvupóstur.....	111
Nota sjálfvirkan matara skjala (ADF) og.....	111
Senda tölvupóst.....	111
Búa til flýtvísi fyrir tölvupóst.....	111
Fax.....	112
Nota sjálfvirkan matara skjala (ADF) og.....	112
Senda fax.....	112
Skipuleggja fax.....	113
Búa til flýtvísi fyrir ákvörðunarstað á faxi.....	113
Breyta upplausn í faxi.....	113
Stilla svertustig á faxi.....	114
Prenta atvikaskrá fyrir fax.....	114
Loka á ruslföx.....	114

Geyma föx.....	114
Framsenda fax.....	114
Skönnun.....	116
Nota sjálfvirkan matara skjala (ADF) og.....	116
Skanna til tölvu.....	116
Skanna til FTP-miðlara.....	117
Búa til FTP-flýtivísi.....	117
Skanna í möppu á netinu.....	118
Búa til flýtivísi fyrir möppu netkerfis.....	118
Skanna til minnskorts.....	119
Nota valmyndir prentarans.....	120
Yfirlit valmynda.....	120
Tæki.....	121
Prenta.....	136
Pappír.....	144
Afritun.....	146
Fax.....	149
Tölvupóstur.....	163
FTP.....	169
USB-drif.....	173
Netkerfi/tengi.....	178
Öryggi.....	190
Skýjaþjónustur.....	197
Skýrslur.....	198
Bilanaleit.....	199
Prentar Stillingarsíðu valmyndar.....	199
Viðhald á prentaranum.....	200
Athugun á stöðunni á hlutum og rekstrarvörum.....	200
Stilla tilkynningar varðandi rekstrarvöru.....	200
Setja upp viðvaranir tölvupósts.....	200
Skoða skýrslur.....	201
Pöntun á hlutum og rekstrarvörum.....	201
Skipta um hluti og rekstrarvörur.....	204
Hreinsun á hlutum prentarans.....	242

Spara orku og pappír.....	254
Prentarinn færður á aðra staðsetningu.....	254
Flutningur á prentaranum.....	255
Leysa vandamál.....	256
Vandamál varðandi prentgæði.....	256
Villukóðar prentara.....	257
Vandamál við prentun.....	266
Prentarinn svarar ekki.....	296
Get ekki lesið minnskort.....	297
Virkja USB-tengið.....	297
Losa um flækjur.....	298
Vandamál við nettengingu.....	308
Vandamál varðandi valkosti vélbúnaðar.....	310
Vandamál varðandi rekstarvörur.....	313
Vandamál við mötun pappírs.....	314
Vandamál við sendingu tölvupósts.....	317
Vandamál við faxsendingu.....	318
Vandamál við skönnun.....	323
Vandamál varðandi prentgæði lita.....	329
Hafa samband við stuðning viðskiptavina.....	331
Endurvinnsla og förgun.....	332
Endurnýting á vörum Lexmark.....	332
Endurvinnsla Lexmark umbúða.....	332
Tilkynningar.....	333
Yfirlit.....	340

Öryggisupplýsingar





Tilkynningar

Athugasemd: *Athugasemd* gefur til kynna upplýsingar sem geta aðstoðað þig.







Viðvörðun: *Viðvörðun* gefur eitthvað til kynna sem gæti skemmt vélbúnað eða hugbúnað vörunnar.









VARÚÐ: *Varúð* gefur til kynna mögulega hættu sem gæti skaðað þig.





Mismunandi gerðir af varúðaryfirlýsingum innifela:

-  **VARÚÐ—HUGSANLEG HÆTTA:** Gefur til kynna hættu á að meiðast.
-  **VARÚÐ—HÆTTA Á RAFLOSTI:** Gefur til kynna hættu á raflosti.
-  **VARÚÐ—HEITT YFIRBORD:** Gefur til kynna hættu á að brennast við snertingu.
-  **VARÚÐ—HÆTTA Á AÐ VELTA:** Gefur til kynna hættu á að klemmast.
-  **VARÚÐ—HÆTTA Á AÐ KLEMMAST:** Gefur til kynna hættu á að festast á milli hreyfanlegra hluta.

Yfirlýsingar um vöruna

-  **VARÚÐ—HUGSANLEG HÆTTA:** Til að koma í veg fyrir hættu á eldsvoða eða raflosti tengið rafmagnssnúruna við innstungu með viðeigandi getu og rétta jarðtengingu sem er nálægt vörunni og auðveldlega aðgengileg.
-  **VARÚÐ—HUGSANLEG HÆTTA:** Til að koma í veg fyrir hættu á eldsvoða eða raflosti notið aðeins rafmagnssnúruna sem fylgdi með þessari vöru eða viðurkenndri skiptivöru frá framleiðanda.
-  **VARÚÐ—HUGSANLEG HÆTTA:** Ekki nota þessa vöru með framlengingarsnúrum, fjöltengjum eða varaspennugjafa (UPS). Straumgeta á þessum tegundum aukahluta getur hæglega verið yfirhlaðin af leysiprentara og getur leitt til hættu á eldsvoða, eignatjóni, eða lélegri frammistöðu prentara.
-  **VARÚÐ—HUGSANLEG HÆTTA:** Aðeins má nota Lexmark yfirspennuvara í lögn sem er rétt tengdur á milli prentara og rafmagnsleiðslu sem fylgir með prentaranum með þessari vöru. Notkun á yfirspennuvörn frá öðrum en Lexmark getur leitt til eldhættu, eignatjóns eða lélegri frammistöðu prentarans.
-  **VARÚÐ—HUGSANLEG HÆTTA:** Til að draga úr hættu á eldsvoða, notið aðeins 26 AWG eða stærri samskiptasnúru (RJ-11) þegar þessi vara er tengd við almennt símkerfi. Fyrir notendur í Ástralíu veður snúran að vera samþykkt af yfirvöldum samskipta og miðla í Ástralíu (Australian Communications and Media Authority).
-  **VARÚÐ—HÆTTA Á RAFLOSTI:** Til að koma í veg fyrir hættu á raflosti, ekki setja þessa vöru upp eða nota nálægt vatni eða blautum stöðum.
-  **VARÚÐ—HÆTTA Á RAFLOSTI:** Til að koma í veg fyrir hættu á raflosti skal ekki setja upp þessa vöru eða tengja einhverjar rafmagns- og kaplatengingar, svo sem rafmagnsleiðslu, faxeiginleika eða síma, á meðan á eldingarveður gengur yfir.

-  **VARÚÐ—HUGSANLEG HÆTTA:** Ekki skera, snúa, binda, klemma eða setja þunga hluti á rafmagnsleiðsluna. Ekki láta rafmagnsleiðsluna verða fyrir núningi eða álagi. Ekki klemma rafmagnssnúruna á milli hluta svo sem húsgagna og veggis. Ef eitthvað af þessu gerist, er hættu á bruna eða raflosti. Skoðið rafmagnssnúruna reglulega varðandi slík einkenni. Taktu rafmagnssnúruna úr sambandi við rafstraum áður en hún er skoðuð.
-  **VARÚÐ—HÆTTA Á RAFLOSTI:** Til að koma í veg fyrir hættuna á raflosti, skal ganga úr skugga um að allar ytri tengingar (t.d. ethernet og símatengingar) eru rétt tengdar í merktum tengjum þeirra.
-  **VARÚÐ—HÆTTA Á RAFLOSTI:** Til að koma í veg fyrir hættuna á raflosti, ef þú ert að fá aðgang að stjórnborði eða setja upp viðbótarvélbúnað eða minnisbúnað eftir að prentarinn var settur upp, þá skal slökkva á prentaranum og taka rafmagnssnúruna úr sambandi við rafmagn áður en haldið er áfram. Ef þú hefur einhverjar önnur tæki áföst prentaranum, þá skal einnig slökkva á þeim og taka snúrur sem fara í prentarann úr sambandi.
-  **VARÚÐ—HÆTTA Á RAFLOSTI:** Til að koma í veg fyrir hættu á raflosti, notið ekki fax eiginleikann í þrumuveðri.
-  **VARÚÐ—HÆTTA Á RAFLOSTI:** Til að koma í veg fyrir hættu á raflosti þegar verið er að þrifa prentarann að utan, takið rafmagnssnúruna úr sambandi úr innstungunni og aftengið allar snúrur frá prentaranum áður en haldið er áfram.
-  **VARÚÐ—HUGSANLEG HÆTTA:** Ef þyngd prentarans er meiri en 20 kg (44 lb), þá kann það að þarfnast tveggja eða fleiri manna til að lyfta honum á öruggan hátt.
-  **VARÚÐ—HUGSANLEG HÆTTA:** Fylgdu þessum leiðbeiningum þegar verið er að flytja prentarann til að koma í veg fyrir slyss eða skemmdir á prentaranum:
- Gangið úr skugga um að allar hurðir og skúffur séu lokaðar.
 - Slökktu á prentaranum og taktu síðan rafmagnssnúruna úr sambandi við rafmagn.
 - Aftengdu allar snúrur og kapla frá prentaranum.
 - Ef prentarinn er með aðskildar viðbótarskúffur standandi á gólfi eða áfesta úttaksvalkosti, þá á að aftengja þá áður en prentarinn er fluttur.
 - Ef prentarinn er á hjólavagni, rúllið þá honum varlega á nýja staðinn. Sýnið aðgát þegar farið er yfir þröskulda og mishæðir í gólfi.
 - Ef prentarinn er ekki á hjólavagni en er uppsettur með viðbótarskúffum eða úttaksvalkostum, fjarlægðu úttaksvalkostina og lyftu honum af skúffunum. Reynið ekki að lyfta prentaranum og neinum valkostum samtímis.
 - Notið ávallt handföngin á prentaranum til að lyfta honum.
 - Sérhver vagn sem er notaður til að færa prentarann verður að vera fær um að styðja undir allan prentarann.
 - Sérhver vagn sem notaður er til að færa vélbúnaðarvalkosti verður að vera með yfirborð sem er fært um að bera búnaðinn.
 - Haldið prentaranum í uppréttri stöðu.
 - Varist allar harkalegar hreyfingar.
 - Gangið úr skugga um að fingurnir séu ekki undir prentarann þegar hann er settur niður.
 - Gangið úr skugga um að það sé fullnægjandi pláss í kringum prentarann.
-  **VARÚÐ—HÆTTA Á AÐ VELTA:** Uppsetning á einum eða fleiri valkostum á þínum prentara eða fjölnotatæki (MFP) getur krafist undirstöðu á hjólum, húsgagni eða öðrum eiginleika til að koma í veg óstöðugleika sem getur valdið hugsanlegum meiðslum. Fyrir frekari upplýsingar um studdar uppsetningar, sjá www.lexmark.com/multifunctionprinters.

-  **VARÚÐ—HÆTTA Á AÐ VELTA:** Til að draga úr hættu á óstöðugleika búnaðar, hlaðið hvern bakka fyrir sig. Haldið öllum öðrum bökkum lokuðum þar til þörf er á.
-  **VARÚÐ—HEITT YFIRBORÐ:** Prentarinn kann að vera heitur að innanverðu. Til að draga úr hættu á meiðslum frá heitum hlut, leyfið yfirborðinu að kólna áður en það er snert.
-  **VARÚÐ—HÆTTA Á AÐ KLEMMAST:** Til að koma í veg fyrir hættu á meiðslum vegna þess að klemmast, sýnið aðgát á svæðum sem merkt eru með þessu merki. Meiðsl vegna þess að klemmast geta átt sér stað í kring um hreyfanlega hluti, svo sem tannhjól, hurðir, bakka og hlífar.
-  **VARÚÐ—HUGSANLEG HÆTTA:** Þessi vara notar leysigeisla (laser). Notkun stjórnækja, stillinga eða annarra aðferða en þeirra sem tilgreindar eru í *notendahandbókinni* geta valdið hættulegum geislunarváhrifum.
-  **VARÚÐ—HUGSANLEG HÆTTA:** Ekki er ætlast til þess að litíum rafhlöðunni í þessari vöru sé skipt út. Það er hættu á sprengingu ef litíum rafhlöðunni er rangt skipt út. Ekki endurhlaða, taka í sundur eða brenna litíum rafhlöðu. Fargið notuðum litíum rafhlöðum í samræmi við leiðbeiningar framleiðanda og staðbundnar reglugerðir.

Þessi búnaður er ekki hentugur til notkunar á stöðum þar sem börn eru líklegri til að vera til staðar:

Þessi vara er hönnuð, prófuð og samþykkt til að uppfylla stranga alþjóðlega staðla um öryggi við notkun skilgreindum efnispáttum framleiðanda. Öryggiseiginleikar sumra hluta eru ekki alltaf augljósir. Framleiðandinn er ekki ábyrgur gagnvart notkun á öðrum varahlutum.

Vísa þjónustu eða viðgerðum, öðru en sem er lýst í notendahandbók, til þjónustuaðila.

GEYMIÐ ÞESSAR LEIÐBEININGAR.

Fræðast um prentarann

Finna upplýsingar um prentarann

Að hverju ertu að leita?	Finndu það hér
Leiðbeiningar varðandi fyrstu uppsetningu	Skoðaðu uppsetningarskjölin sem fylgdu með prentaranum.
<ul style="list-style-type: none"> Hugbúnaður prentara Rekill fyrir prentun eða fax Fastbúnaður prentara Hjálparforrit 	Farðu á www.lexmark.com/downloads , leitaðu að þinni gerð prentara, og síðan í valmynd fyrir gerð, vedlu rekil, fastbúnað eða hjálparforrit sem þú þarfnast.
<ul style="list-style-type: none"> Velja og geyma pappír og sérstaka miðla Hlaða pappír Breyta stillingum prentarans Skoða og prenta skjöl og myndir Setja prentarann upp á netkerfi Umhirða og viðhald á prentaranum Villuleit og lausn vandamála 	<p>Upplýsingamiðstöð—Farðu á https://infoserve.lexmark.com.</p> <p>Leiðbeiningarvídeó—Farðu á https://infoserve.lexmark.com/idv/.</p> <p>Leiðbeiningar á snertiskjá—Farðu á http://support.lexmark.com.</p>
Uppsetning og stilling á aðgangseigileikum á þínum prentara	<i>Leiðbeiningar um aðgengi Lexmark</i> —Farðu á http://support.lexmark.com .
Upplýsingar um aðstoð við að nota hugbúnað prentarans.	<p>Hjálp fyrir stýrikerfi Microsoft Windows® eða Macintosh—Opnaðu hugbúnað prentara eða forrit og smelltu síðan á Hjálp.</p> <p>Smelltu á  til að sjá samhengisnæmar upplýsingar.</p> <p>Athugasemdir:</p> <ul style="list-style-type: none"> Hjálp er uppsett sjálfvirkt með hugbúnaði prentarans. Prentarahugbúnaðurinn er annað hvort í kerfismöppu prentara eða á skjábörðinu, en það fer eftir stýrikerfinu.
<ul style="list-style-type: none"> Skjöl Stuðningur í beinu spjalli Stuðningur í tölvupósti Stuðningur í síma 	<p>Farðu á http://support.lexmark.com.</p> <p>Athugasemd: Veldu landið þitt eða svæði, og veldu síðan vöruna til að skoða viðeigandi vefsvæði stuðnings.</p> <p>Upplýsingar varðandi stuðningstengiliði fyrir land þitt eða svæði er hægt að finna á vefsíðunni eða í prentaðri ábyrgð sem fylgdi með prentaranum þínum.</p> <p>Hafðu eftirfarandi upplýsingar tilbúnar þegar þú hefur samband við þjónustudeild:</p> <ul style="list-style-type: none"> Staður og dagsetning kaupa Gerð vélar og raðnúmer <p>Varðandi frekari upplýsingar, sjá “Finna raðnúmerið á prentaranum” á síðu 10.</p>

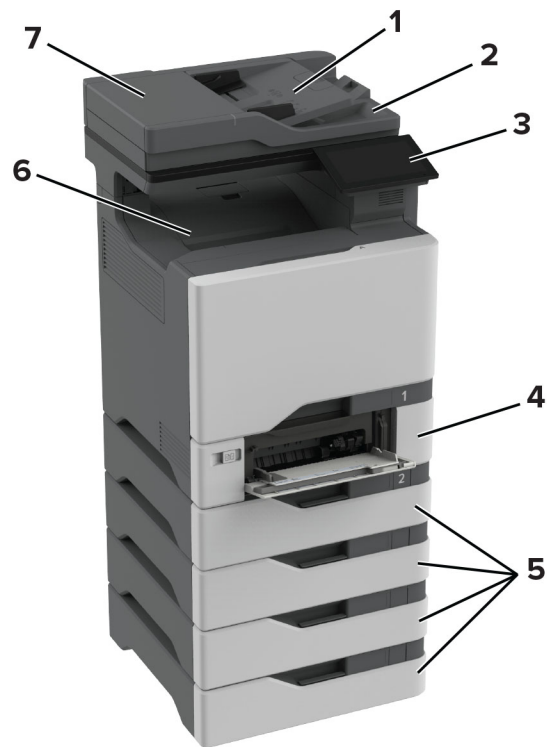

1	Skúffa sjálfvirks matara
2	Bakki sjálfvirks matara
3	Stjórnborð
4	650-blaða tvöföld skúffa Athugasemd: Skúffan er samsett úr 550-blaða skúffu og 100-blaða fjölnotamatara.
5	Skúffur fyrir 550 blöð sem eru aukabúnaður
6	Staðalbakki
7	Sjálfvirkur matari skjala (ADF)

Nota stjórnborð prentara

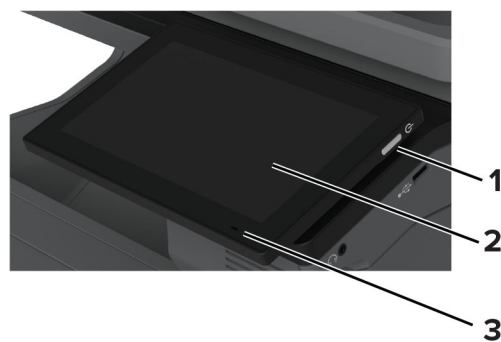

	Hlutur á stjórnborði	Virgni
1	Straumhnappur	<ul style="list-style-type: none"> Kveikja á eða slökkva á prentaranum <p>Athugasemd: Til að slökkva á prentaranum, ýtið á og haldið straumhnappi í fimm sekúndur.</p> <ul style="list-style-type: none"> Stilla prentarann í svefnstillingu. Vekja prentarann úr svefnstillingu eða stillingu í dvala.
2	Skjár	<ul style="list-style-type: none"> Skoða skilaboð prentara og stöðu á rekstrarvörum. Setja upp og nota prentarann.
3	Gaumljós	Athuga stöðu prentarans.

Skilja stöðuna á gaumljósinu

Gaumljós	Staða prentara
Slökkt	Slökkt er á prentaranum.
Stöðugt blátt	Prentarinn er tilbúinn
Blikkandi blátt	Prentarinn er að prenta eða er að vinna úr gögnum.
Blikkandi rautt	Prentarinn þarfnast íhlutunar notandans.
Stöðugt gult ljós	Prentarinn er í svefnstillingu.
Blikkandi gult	Prentarinn er í djúpri svefnstillingu eða stillingu í dvala.

Val á pappír

Viðmiðunarreglur varðandi pappír

Notið viðeigandi pappír til að koma í veg fyrir flækjur og tryggja prentun án vandræða.

- Ávallt skal nota nýjan og óskemmdan pappír.
- Vertu viss um meðmælda hlið fyrir prentun áður en pappír er hlaðið. Þessar upplýsingar er yfirleitt að finna á umbúðum pappírs.
- Ekki nota pappír sem hefur verið skorinn eða klipptur með hendi.
- Ekki blanda saman pappírsstærðum, gerðum eða þyngdum í sömu skúffu; blöndun orsakar flækjur.
- Ekki nota húðaðan pappír nema hann sé sérstaklega hannaður fyrir rafræna prentun

Varðandi frekari upplýsingar, sjá *Leiðbeiningar varðandi pappír og sérstaka miðla*.

Eiginleikar pappírs

Eftirfarandi eiginleikar hafa áhrif á prentgæði og áreiðanleika. Hafðu þessar breytur í huga áður en prentað er á hann.

Þyngd

Skúffur geta matað pappír af mismunandi þyngd. Pappír léttari en 60 g/m² (16 lb) kann að vera ekki nægilega stífur til að mötun hans sé ekki rétt og hann valdi stíflum. Varðandi frekari upplýsingar, sjá efnið „Studdar pappírþyngdir“.

Krullun

Krullun er tilhneiging pappírs til að krullast á jöðrum. Mikil krullun getur valdið vandamálum í mötun á pappír. Krullun getur komið fram eftir að pappír fer í gegnum prentarann, þar sem hann er verður fyrir miklum hita. Geymsla á ópökkuðum pappír við heitar, rakar, kaldar eða þurrar aðstæður, jafnvel í skúffum, getur stuðlað að því að pappír krullast fyrir prentun og getur valdið vandamálum við mötun.

Sléttleiki

Sléttleiki pappírs hefur bein áhrif á prentgæði. Ef pappír er of grófur þá nær prentliturinn ekki að samlagast honum á réttan hátt. Ef pappír er of sléttur, þá getur það valdið vandamálum við mötun hans eða prentgæði. Við mælum með notkun á pappír með 50 Sheffield-punktum.

Rakainnihald

Magn af raka í pappírnum hefur áhrif á bæði á prentgæði og getu prentarans til að mata pappírinn á réttan hátt. Láttu pappír vera í upphaflegum umbúðum þar til að það á að nota hann. Þetta takmarkar útsetningu af pappír gagnvart rakabreytingum sem geta rýrt frammistöðu hans.

Fyrir prentun skal geyma pappír í upprunalegum umbúðum í 24 til 48 klukkustundir. Umhverfið sem pappírinn er geymdur í verður að vera það sama og prentarinn. Lengdu tímann í nokkra daga ef umhverfi geymslu eða flutnings er mjög frábrugðið umhverfi prentarans. Þykkur pappír getur einnig þurft lengri aðlögunartíma.

Stefna á trefjum

Trefjar eiga við um hvernig pappírstrefjar liggja í pappírsörk. Trefjar eru annað hvort *langar trefjar* sem liggja eftir lengd á pappírnum, eða *stuttar trefjar* sem liggja þvert á breidd pappírs. Varðandi meðmælt stefnu trefja, sjá efnið „Studdar pappírþyngdir“.

Trefjainnihald

Mest af hágæða ljósrítunarpappír er búinn til úr 100% efnameðhöndlaðri trjákvöðu. Þetta innihald gefur pappírnum mikinn stöðugleika sem leiðir til færri vandamála við mötun pappírs og betri prentgæði. Pappír sem inniheldur trefjar eins og bómull getur haft neikvæð áhrif á meðhöndlun pappírs.

Óásættanlegur pappír

Ekki er mælt með eftirfarandi pappírsgerðum til nota í prentaranum:

- Efnafræðilega meðhöndlaðir pappírar sem eru notaðir til að gera afrit án kalkipappírs. Þeir eru einnig þekktir sem kolefnislausir pappírar, kolefnislaus afritunarpappír (CCP) eða pappír sem ekki þarfnast kolefnis (NCR).
- Forprentaður pappír með kemískum efnum sem geta mengað prentarann
- Forprentaður pappír sem getur orðið fyrir áhrifum að hitastigi í prentaranum
- Forprentaður pappír sem þarfnast stillingar (nákvæmni prentunar á pappírinn) meiri eða minni en ± 2.3 mm (± 0.09 to.). Til dæmis eyðublöð með ljóskennsl stafa (OCR).

Í sumum tilfellum, er hægt að stilla samfærslu með hugbúnaði til að prenta með árangri á þessi eyðublöð.

- Húðaður pappír (útþurrkanlegur), pappír úr gerviefnum eða hitanæmur pappír
- Með grófum brúnum. grófan eða mjög munstraður pappír eða krumpaður pappír
- Endurunninn pappír sem stenst ekki EN12281:2002 (Evrópu)
- Pappír sem er þynnri en 60g/m² (16lb)
- Margskipt eyðublöð eða skjöl.

Geymsla á pappír

Notaðu þessar viðmiðunarreglur varðandi pappírsgeymslu til að hjálpa til við að forðast flækjur og misjöfn prentgæði:

- Geymið pappír í upprunalegum umbúðum í sama umhverfi og prentarinn í 24 til 48 klukkustundir fyrir prentun.
- Lengdu tímann í nokkra daga ef umhverfi geymslu eða flutnings er mjög frábrugðið umhverfi prentarans. Þykkur pappír getur einnig þurft lengri aðlögunartíma.
- Fyrir bestu útkomu, geymið pappír þar sem hitastigið er 21°C (70°F) og rakastig er 40 prósent.
- Flestir miðaframleiðendur mæla með prentun við hitastig á bilinu 18-24°C (65-75°F) og með hlutfallslegum raka á bilinu 40 og 60 prósent.
- Geymið pappír í öskjum, á bretti eða hillu, frekar en á gólfinu.
- Geymið einstaka pakka á flötu yfirborði.
- Ekki geyma neitt ofan á stökum pappírspökkum.
- Taktu pappír út úr öskjunni eða umbúðum aðeins þegar þú ert tilbúinn til að hlaða honum í prentarann. Askjan og umbúðirnar að halda pappírnum hreinum, þurrum og flötum.

Val á forprentuðum eyðublöðum og bréfhausum

- Notaðu pappír með löngum trefjum.
- Notaðu aðeins eyðublöð sem eru offsetprentuð eða prentuð með aðferð djúpprentunar.
- Varastu pappír með grófri eða mjög mynstraðri áferð.
- Notaðu blek sem prentliturinn í prentaranum hefur ekki áhrif á. Prentlitir sem þorna við oxun eða eru á olíugrunni uppfylla venjulegast þessar kröfur; latex-prentlitir kunna ekki að gera það.
- Prentaðu prufueintök á forprentuð eyðublöð og bréfsefni sem ætlun er að nota áður en mikið magn er keypt. Þessi aðgerð ákvarðar hvort blek í forprentuðu eyðublaði eða bréfsefni mun hafa áhrif á prentgæðin.
- Hafðu samráð við söluaðila pappírs ef í vafa.
- Hlaðið pappír í rétta stefnu fyrir prentarann þegar verið er að prenta á bréfhaus. Varðandi frekari upplýsingar, sjá *Leiðbeiningar varðandi pappír og sérstaka miðla*.

Studdar pappírsstærðir

Pappírsstærð	650-blaða tvöföld skúffa		Skúffa fyrir 550 blöð sem er aukabúnaður	Prentun á tvær hliðar	Skannari	Sjálfvirkur matari (ADF)
	550-blaða skúffa	100-blaða fjölnotamati ¹				
A4 210 x 297 mm (8,27 x 11,7 to.)	✓	✓	✓	✓	✓	✓
A5 langsníð² 210 x 148 mm (8,27 x 5,83 to.)	✓	✓	✓	✓	✓	✓
A5 skammsníð² 148 x 210 mm (5,83 x 8,27 to.)	✓	✓	✓	✓	✓	✓
A6 105 x 148 mm (4,13 x 5,83 to.)	✓	✓	✓	✓	✓	✓
Borði 215,9 x 1320,8 mm (8,5 x 52 to.)	x	✓	x	x	x	x
Stjórnunarleg (Executive) 184,2 x 266,7 mm (7,25 x 10,5 to.)	✓	✓	✓	✓	✓	✓
Fólló 215,9 x 330,2 mm (8,5 x 13 to.)	✓	✓	✓	✓	✓	✓
Hagaki 100 x 148 mm (3,94 x 5,83 to.)	x	✓	x	x	✓	x
JIS B5 182 x 257 mm (7,17 x 10,1 to.)	✓	✓	✓	✓	✓	✓
Lögfræði (Legal) 215,9 x 355,6 mm (8,5 x 14 to.)	✓	✓	✓	✓	✓	✓

¹ Styður ekki sjálfvirka skynjun stærðar.

² Stutt í bæði skammsníðs- og langsníðsstefnu. Þegar verið er að mata á skammsníðsstefnu er A5 meðhöndlað sem þröngur pappír. Þegar verið er að mata á langsníðsstefnu er það meðhöndlað sem venjulega breiður pappír.

³ Þegar „Alhliða“ stærð er valin er síðan sniðin fyrir 215,9 x 355,6mm (8,5 x 14to.) nema að stærðin sé skilgreind af hugbúnaðarforritinu.

⁴ Hladdu þröngum pappír í skammsníðsstefnu.

⁵ Þegar „Önnur umslög“ er valið er síðan sniðin fyrir í 215,9 x 355,6mm (8,5 x 14to.) nema að stærðin sé skilgreind af hugbúnaðarforritinu.

Pappírsstærð	650-blaða tvöföld skúffa		Skúffa fyrir 550 blöð sem er aukabúnaður	Prentun á tvær hliðar	Skannari	Sjálfvirkur matari (ADF)
	550-blaða skúffa	100-blaða fjölnotamatari ¹				
Bréf (Letter) 215,9 x 279,4 mm (8,5 x 11 to.)	✓	✓	✓	✓	✓	✓
Oficio (Mexico) 216 x 340 mm (8,5 x 13,4 to.)	✓	✓	✓	✓	✓	✓
Yfirlýsing 139,7 x 215,9 mm (5,5 x 8,5 to.)	✓	✓	✓	✓	✓	✓
Alhliða^{3, 4} 76,2 x 127 mm til 215,9 x 355,6 mm (3 x 5 to. til 8,5 x 14 to.)	x	✓	x	x	✓	x
Alhliða^{3, 4} 105 x 148 mm til 215,9 x 355,6 mm (4,13 x 5,83 to. til 8,5 x 14 to.)	✓	✓	✓	✓	✓	x
7 3/4 umslag 98,4 x 190,5 mm (3,875 x 7,5 to.)	x	✓	x	x	✓	x
9 Umslag 98,4 x 225,4 mm (3,875 x 8,9 to.)	x	✓	x	x	✓	x
10 Umslag 104,8 x 241,3 mm (4,12 x 9,5 to.)	✓	✓	✓	x	✓	x
11 Umslag 114,3 x 263,525 mm (4,5 x 10,375 to.)	✓	✓	✓	x	✓	x
12 Umslag 120,65 x 279,4 mm (4,75 x 11 to.)	✓	✓	✓	x	✓	x

¹ Styður ekki sjálfvirka skynjun stærðar.

² Stutt í bæði skammsniðs- og langsníðsstefnu. Þegar verið er að mata á skammsniðsstefnu er A5 meðhöndlað sem þröngur pappír. Þegar verið er að mata á langsníðsstefnu er það meðhöndlað sem venjulega breiður pappír.

³ Þegar „Alhliða“ stærð er valin er síðan sniðin fyrir 215,9 x 355,6mm (8,5 x 14to.) nema að stærðin sé skilgreind af hugbúnaðarforritinu.

⁴ Hladdu þröngum pappír í skammsniðsstefnu.

⁵ Þegar „Önnur umslög“ er valið er síðan sniðin fyrir í 215,9 x 355,6mm (8,5 x 14to.) nema að stærðin sé skilgreind af hugbúnaðarforritinu.

Pappírstærð	650-blaða tvöföld skúffa		Skúffa fyrir 550 blöð sem er aukabúnaður	Prentun á tvær hliðar	Skannari	Sjálfvirkur matari (ADF)
	550-blaða skúffa	100-blaða fjölnotamatarí ¹				
B5 Umslag 176 x 250 mm (6,93 x 9,84 to.)	✓	✓	✓	X	✓	X
B6 Umslag 125 x 176 mm (4,92 x 6,92 to.)	✓	✓	✓	X	✓	X
C5 Umslag 162 x 229 mm (6,38 x 9,01 to.)	✓	✓	✓	X	✓	X
C6 Umslag 114 x 162 mm (4,48 x 6,37 to.)	✓	✓	✓	X	✓	X
DL Umslag 110 x 220 mm (4,33 x 8,66 to.)	✓	✓	✓	X	✓	X
Monarch 98,4 x 190,5 mm (3,875 x 7,5 to.)	X	✓	X	X	✓	X
Önnur umslög⁵ 98,4 x 162 mm to 176 x 250 mm (3,87 x 6,38 to. til 6,93 x 9,84 to.)	X	✓	X	X	✓	X

¹ Styður ekki sjálfvirka skynjun stærðar.

² Stutt í bæði skammsniðs- og langsniðsstefnu. Þegar verið er að mata á skammsniðsstefnu er A5 meðhöndlað sem þröngur pappír. Þegar verið er að mata á langsniðsstefnu er það meðhöndlað sem venjulega breiður pappír.

³ Þegar „Alhliða“ stærð er valin er síðan sniðin fyrir 215,9 x 355,6mm (8,5 x 14to.) nema að stærðin sé skilgreind af hugbúnaðarforritinu.

⁴ Hladdu þröngum pappír í skammsniðsstefnu.

⁵ Þegar „Önnur umslög“ er valið er síðan sniðin fyrir í 215,9 x 355,6mm (8,5 x 14to.) nema að stærðin sé skilgreind af hugbúnaðarforritinu.

Studdar pappírsgerðir

Pappírsgerð	650-blaða tvöföld skúffa		Skúffa fyrir 550 blöð sem er aukabúnaður	Prentun á tvær hliðar	Skanner	Sjálfvirkur matari (ADF)
	550-blaða skúffa	100-blaða fjölnotamatarí				
Venjulegur	✓	✓	✓	✓	✓	✓
Þykkur pappír	✓	✓	✓	✓	✓	X

Pappírsgerð	650-blaða tvöföld skúffa		Skúffa fyrir 550 blöð sem er aukabúnaður	Prentun á tvær hliðar	Skanner	Sjálfvirkur matari (ADF)
	550-blaða skúffa	100-blaða fjölnotamadari				
Endurunninn	✓	✓	✓	✓	✓	✓
Glanspappír	✓	✓	✓	✓	✓	x
Miðar	✓	✓	✓	✓	✓	x
Vínýlmiðar	✓	✓	✓	x	✓	x
Þykkur pappír	✓	✓	✓	✓	✓	✓
Umslag	✓	✓	✓	x	✓	x
Bréfhaus	✓	✓	✓	✓	✓	✓
Forprentaður	✓	✓	✓	✓	✓	✓
Litaður pappír	✓	✓	✓	✓	✓	✓
Létt	✓	✓	✓	✓	✓	✓
Þung	✓	✓	✓	✓	✓	✓
Grófur/bómull	✓	✓	✓	✓	✓	✓
Glæra	x	x	x	x	x	x
Sérsniðin gerð [x]	✓	✓	✓	✓	✓	✓

Athugasemdir:

- Miðar, umslög og þykkari gerð pappírs prentast ávallt á hægari hraða.
- Þykkari gerð pappírs er studd í prentun á tvær hliðar aðeins upp að 163 g/m² (90-lb skrá). Annað þykkara er aðeins stutt í einnar hliðar prentun.
- Vínýlmiðar eru studdir fyrir notkun öðru hvoru og verður að prófa varðandi ásættanleika. Sumir vínýlmiðar geta verið mataðir með meiri áreiðanleika frá fjölnotamataranum.

Studdar pappírþyngdir

650-blaða tvöföld skúffa		Skúffa fyrir 550 blöð sem er aukabúnaður	Prentun á tvær hliðar	Sjálfvirkur matari (ADF)
550-blaða skúffa	100-blaða fjölnotamadari			
60–218 g/m ² (16–58-lb mjög þykkur pappír)	60–218 g/m ² (16–58-lb mjög þykkur pappír)	60–218 g/m ² (16–58-lb mjög þykkur pappír)	60–162 g/m ² (16–43-lb mjög þykkur pappír)	52–120 g/m ² (14–32-lb mjög þykkur pappír)

Pappírsgerð	Pappírþyngd
Venjulegur pappír	75–90,3 g/m ² (20–24 lb þykkur)
Glanspappír	88–176 g/m ² (60–120 lb bók)
	162–176 g/m ² trefjar á langhlið (60–65 lb kápa)
Mjög þykkur pappír	90,3–105 g/m ² trefjar á langhlið (24,1–28 lb þykkur)
Þykkur pappír	Allt að 199 g/m ² trefjar á langhlið (110 lb skrá)
	Allt að 218 g/m ² trefjar á skammhlið (80 lb kápa)
Miðar	Allt að to 218 g/m ² (58 lb þykkur)
Umslög	60–105 g/m ² (16–28 lb þykkur)

Athugasemdir:

- Fyrir 60 til 176 g/m² (16–47-lb þykkur) pappír er mælt með löngum trefjum.
- Pappír sem er minna en 75 g/m² (20-lb þykkur) verður að prenta með gerð pappírs stillta á þunnan pappír. Misbrestur á að gera það gæti valdið óhóflegri krullun sem getur leitt til villu við mötun, sérstaklega í rakara umhverfi.
- Prentun á tvær hliðar styður þyngd pappírs frá 60-162 g/m² (16–43-lb þykkur) pappír.
- Hámarksþyngd 100% bómullarinnihalds er 90 g/m² (24-lb þykkur).

Setja upp, setja inn og stilla

Velja staðsetningu fyrir prentarann

- Skilja eftir nægt pláss til að opna skúffur, hlífar og hurðir og til að setja upp valkosti vélbúnaðar.
- Settu prentarann upp nálægt rafmagnstengli.

⚠ VARÚÐ—HUGSANLEG HÆTTA: Til að koma í veg fyrir hættu á eldsvoða eða raflosti tengið rafmagnssnúruna við innstungu með viðeigandi getu og rétta jarðtengingu sem er nálægt vörunni og auðveldlega aðgengileg.

⚠ VARÚÐ—HÆTTA Á RAFLOSTI: Til að koma í veg fyrir hættu á raflosti, ekki setja þessa vöru upp eða nota nálægt vatni eða blautum stöðum.

- Gangið úr skugga um að loftflæði í herberginu uppfylli ASHRAE 62 staðal eða staðal CEN Technical Committee 156.
- Tryggið flatt, sterkt og stöðugt yfirborð.
- Haldið prentaranum:
 - Hreinum, þurrum og lausum við ryk.
 - Fjarri lausum heftum og pappírsklemmum.
 - Fjarri beinu loftflæði frá loftræstítækjum, hiturum eða blásurum.
 - Fjarri beinu sólarljósi eða miklum raka.
- Fylgið meðmæltu hitastigi og varist óstöðugleika:

Umhverfishiti	10 til 32,2°C (50 til 90°F)
Geymsluhiti	15,6 til 32,2°C (60 til 90°F)

- Haldið meðmæltu plássi umhverfis prentarann fyrir rétta loftræstingu:

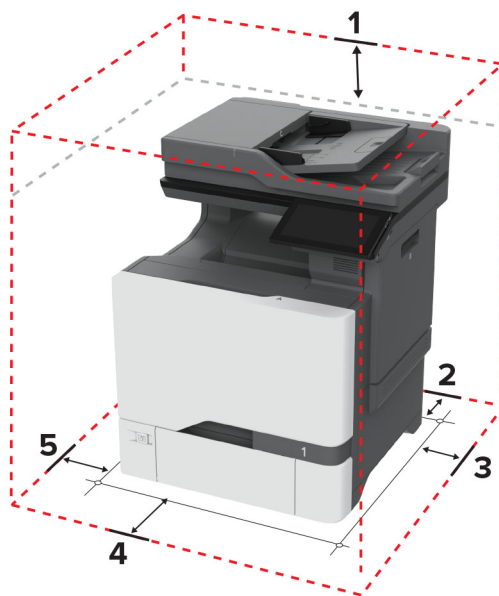

1	Ofan	229 mm (9 to.)
2	Aftan	101,6 mm (4 to.)
3	Hægri hlið	178 mm (7 to.)
4	Framan	508 mm (20 to.)
5	Vinstri hlið	127 mm (5 to.)

Tenging á köplum

- ⚠ VARÚÐ—HÆTTA Á RAFLOSTI:** Til að koma í veg fyrir hættu á raflosti skal ekki setja upp þessa vöru eða tengja einhverjar rafmagns- og kaplatengingar, svo sem rafmagnsleiðslu, faxeiginleika eða síma, á meðan á eldingarveður gengur yfir.
- ⚠ VARÚÐ—HUGSANLEG HÆTTA:** Til að koma í veg fyrir hættu á eldsvoða eða raflosti tengið rafmagnssnúruna við innstungu með viðeigandi getu og rétta jarðtengingu sem er nálægt vörunni og auðveldlega aðgengileg.
- ⚠ VARÚÐ—HUGSANLEG HÆTTA:** Til að koma í veg fyrir hættu á eldsvoða eða raflosti notið aðeins rafmagnssnúruna sem fylgdi með þessari vöru eða viðurkennda skiptivöru frá framleiðanda.
- ⚠ VARÚÐ—HUGSANLEG HÆTTA:** Til að draga úr hættu á eldsvoða, notið aðeins 26 AWG eða stærri samskiptasnúru (RJ-11) þegar þessi vara er tengd við almennt símkerfi. Fyrir notendur í Ástralíu verður snúran að vera samþykkt af yfirvöldum samskipta og miðla í Ástralíu (Australian Communications and Media Authority).

Viðvörðun—hugsanleg hættu: Til að forðast gagnatap eða truflun prentara, ekki snerta USB snúruna, millistykki fyrir þráðlaust net, eða prentarann á þeim svæðum sem eru sýnd þegar prentun er virk.

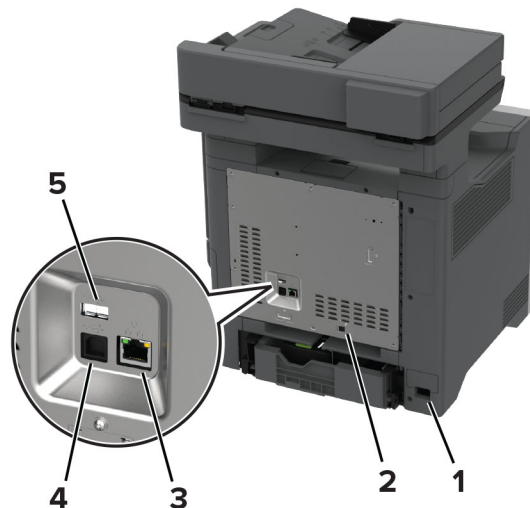

	Prentaratengi	Virkni
1	Tengi fyrir straumsnúru	Tengja prentarann við rétt jarðtengda rafmagnsinnstungu.
2	LINE-tengi Athugasemd: Aðeins tiltækt í ákveðnum gerðum prentara.	Tengja prentarann við virka símalínu með venjulegt vegg tengi (RJ-11), DSL-síu eða VoIP-millistykki eða eitthvað annað millistykki sem leyfir þér aðgengi að símalínu til að senda og taka á móti faxi.
3	Ethernet-tengi	Tengja prentarann við netkerfi.

	Prentaratengi	Virgni
4	USB-prentaratengi	Tengja prentarann við tölvu.
5	USB-tengi	Tengja lyklaborð eða einhvern samhafan valkost.

Setja upp og nota forrit á heimaskjánum

Nota heimaskjáinn

Athugasemd: Heimaskjárinn þinn getur verið mismunandi eftir á sérstillingum á heimaskjánum, stjórnendauppsetningu og virkum innfelldum lausnum.



#	Tákn	Virgni
1	Stopp-hnappur eða hnappur til að hætta við	Hætta við núverandi verk.
2	Afritun	Taka afrit.
3	Breyta um tungumál	Breyta tungumálinu á skjá prentarans.
4	Tölvupóstur	Senda tölvupósta.
5	Stillingar	Aðgengi að valmyndum prentarans.
6	Fax	Senda fax.
7	Heimilisfangabók	Fara í, búa til og skipuleggja tengiliði.
8	Staða/birgðir	<ul style="list-style-type: none"> Sýna viðvörðun prentara eða villuskilaboð þegar prentari þarf íhlutun til að halda áfram vinnslu. Skoða frekari upplýsingar um viðvörðun prentara eða skilaboð, og um hvernig á að hreinsa þau. <p>Athugasemd: Þú getur líka farið í þessa stillingu með því að snerta efsta hlutann á heimaskjánum.</p>
9	Verk í bið	Sýna öll núverandi prentverk í bið.

#	Tákn	Virkni
10	Verk í biðröð	Sýna öll núverandi prentverk. Athugasemd: Þú getur líka farið í þessa stillingu með því að snerta efsta hlutann á heimaskjánum.
11	USB-drif	Skoða, velja eða prenta myndir og skjöl af minniskorti.
12	Prófilar skönnunar	Skanna og vista skjöl beint á tölvunni.
13	FTP	Skanna og vista skjöl beint á FTP-miðlara.
14	Bókmerki	Skipuleggja öll bókamerki.
15	Harður diskur	Skoða, velja og stjórna skjölum af harða disknum eða skynvæddu geymsludrifi.
16	Mappa netkerfis	Skanna í möppu á netinu eða staðsetningar á netinu.
17	Start-hnappur	Gangsetja verk, fer eftir hvaða stilling er valin.
18	Hnappaborð á skjánum	Skrá tölur eða tákn í inntakssvæði.

Sérstíða heimaskjáinn

1 Opnaðu vafra og skráðu IP-tölu prentarans í svæði vistfangs.

Athugasemdir:

- Skoða IP-tölu prentara á heimaskjá prentarans. IP-talan birtist sem fjögur sett af tölum sem eru aðskildar af punktum, svo sem 123.123.123.123.
- Ef verið er að nota staðgengilsþjón (proxy), gerðu hann óvirkan tímabundið til að opna vefsíðuna rétt.

2 Smelltu á **Stillingar > Tæki > Sýnileg tákn á heimaskjá**.

3 Gerðu eitt eða fleira af eftirfarandi:

- Til að bæta við tákni á heimaskjáinn, smelltu á **+**, veldu heitið á appinu, og smelltu síðan á **Bæta við**.
- Til að fjarlægja tákn af heimaskjánum, veldu heitið á appinu, og smelltu síðan á **Fjarlægja**.
- Til að sérstíða heiti á appi, veldu heitið á appinu, smelltu á **Breyta**, og úthlutaðu heiti.
- Til að endurvekja heiti á appi, veldu heitið á appinu, smelltu á **Breyta**, og veldu síðan **Endurvekja merki apps**.
- Til að bæta við bili á milli appa, smelltu á **+**, veldu **AUTT BIL**, og smelltu síðan á **Bæta við**.
- Til að raða öppunum skaltu draga nöfn appanna í þá röð sem þú vilt.
- Til að endurheimta sjálfgefna heimaskjáinn, smelltu á **Endurheimta heimaskjáinn**.

4 Beittu breytingunum.

Studd forrit

Forrit	Gerðir prentara
Skönnunarmiðstöð	CX730, CX735, XC4342, XC4352
Miðstöð flýtvísa	CX730, CX735, XC4342, XC4352
Afrita kort	CX730, CX735, XC4342, XC4352

Forrit	Gerðir prentara
sérstíða skjá	CX730, CX735, XC4342, XC4352
Aðstoð við viðskiptavini	XC4342, XC4352
Kvótar tækis	XC4342, XC4352

Setja upp skönnunarmiðstöð

- 1 Á heimaskjá prentarans, veldu **Skönnunarmiðstöð**.
- 2 Veldu og búðu til ákvörðunarstað og settu upp stillingarnar.

Athugasemdir:

- Gakktu úr skugga um að þú staðfestir og stillir stillingar þar til engar villur eiga sér stað þegar þú ert að búa til ákvörðunarstað á netinu.
- Aðeins ákvörðunarstaðir búnir til frá innbyggða vefþjóninum eru vistaðir. Skoðaðu skjölin sem fylgdu með lausninni varðandi frekari upplýsingar.

- 3 Beittu breytingunum.

Búa til flýtvísi

- 1 Á heimaskjá prentarans, veldu **Miðstöð flýtvísa**.

Athugasemd: Tákni og heiti gæti hafa breyst. Hafðu samband við þinn kerfisstjóra varðandi frekari upplýsingar

- 2 Veldu aðgerð prentara og snertu síðan **Búa til flýtvísi**.

Athugasemd: Aðgerðin fyrir öruggan tölvupóst er ekki studd.

- 3 Settu upp stillingarnar og snertu síðan **Vista**.

- 4 Skráðu einstakt heiti á flýtvísi.

Athugasemd: Til að komast hjá að klippt sé af heitum á heimaskjánum, skráðu aðeins allt að 25 staftáknum

- 5 Snertu **OK**.

Forritið býr sjálfvirkt til einstakt númer á flýtvísi.

Athugasemd: Til að ræsa flýtvísi, ýttu á , snertu **#** og skráðu síðan númer flýtvísis.

Setja upp afritun á korti

- 1 Opnaðu vafra og skráðu IP-tölu prentarans í svæði vistfangs.

Athugasemdir:

- Skoða IP-tölu prentara á heimaskjá prentarans. IP-talan birtist sem fjögur sett af tölum sem eru aðskildar af punktum, svo sem 123.123.123.123.

- Ef verið er að nota staðgengilsþjón (proxy), gerðu hann óvirkan tímabundið til að opna vefsíðuna rétt.

2 Smelltu á **Forrit > Afrita kort > Setja upp.**

Athugasemdir:

- Vertu viss um að sýna tákn sé virkt.
- Vertu viss um að stillingar fyrir tölvupóst og samnýtingu netkerfis séu uppsettar.
- Þegar verið er að skanna kort, vertu viss um að upplausn í skönnun sé ekki meiri en 200 dpi fyrir lit, og 400 dpi fyrir svart og hvítt.
- Þegar verið er að skanna mörg kort, vertu viss um að upplausn í skönnun sé ekki meiri en 150 dpi fyrir lit, og 300 dpi fyrir svart og hvítt.

3 Beittu breytingunum.

Athugasemd: Þú þarft harðan disk prentara eða skynvætt geymsludrif til að skanna mörg kort.

Nota sérsnið á skjá

Vertu viss um að gera eftirfarandi áður en forritið er notað:

- Í innbyggða vefþjónum, smella á **Forrit > Sérsníða skjá > Setja upp.**
- Virkja og setja upp stillingar fyrir skjáhvílu, myndasýningu og veggfóður.

Stjórna myndum fyrir skjáhvílu og myndasýningu

1 Í hluta fyrir myndir skjáhvílu og myndasýningar, bættu við, breyttu eða eyddu mynd.

Athugasemdir:

- Þú getur bætt við allt að 10 myndum.
- Þegar virkt þá birtast stöðutákn aðeins á skjáhvílu þegar villur, viðvaranir eða tilkynningar frá skýi eru til staðar.

2 Beittu breytingunum.

Breyta um mynd veggfóðurs

1 Á heimaskjá prentarans, veldu **Breyta um veggfóður.**

2 Veldu mynd til að nota.

3 Beittu breytingunum.

Keyra myndasýningu frá minniskorti

1 Settu minniskort í USB-tengið.

2 Frá heimaskjá, snertu **Myndasýning.**

Myndirnar birtast í stafrófsröð.

Athugasemd: Þú getur fjarlægt minniskortið eftir að myndasýningin byrjar en myndirnar eru ekki vistaðar í prentaranum. Ef myndasýningin stöðvast, settu minniskortið inn aftur til að skoða myndirnar.

Nota Aðstoð við viðskiptavini

Athugasemdir:

- Þetta forrit er aðeins stutt í sumum gerðum prentara. Varðandi frekari upplýsingar, sjá [“Studd forrit” á síðu 23](#).
- Upplýsingar um hvernig á að setja upp stillingar forritsins má sjá í *Stjórnendaleiðbeiningar fyrir aðstoð við viðskiptavini*.

- 1 Á heimaskjá prentarans, veldu **Aðstoð við viðskiptavini**.
- 2 Prenta upplýsingarnar eða senda í tölvupósti.

Setja upp kvóta tækis

Athugasemdir:

- Þetta forrit er aðeins stutt í sumum gerðum prentara. Varðandi frekari upplýsingar, sjá [“Studd forrit” á síðu 23](#).
- Upplýsingar um hvernig stilla á forritið má sjá í *Stjórnendaleiðbeiningar fyrir kvóta tækis*.

- 1 Opnaðu vafra og skráðu IP-tölu prentarans í svæði vistfangs.

Athugasemdir:

- Skoða IP-tölu prentara á heimaskjá prentarans. IP-talan birtist sem fjögur sett af tölum sem eru aðskildar af punktum, svo sem 123.123.123.123.
- Ef verið er að nota staðgengilsþjón (proxy), gerðu hann óvirkan tímabundið til að opna vefsíðuna rétt.

- 2 Smelltu á **Forrit > Kvótar tækis > Setja upp**.
- 3 Í kaflanum Reikningar notanda bættu við eða breyttu notanda og stilltu síðan kvóta notanda.
- 4 Beittu breytingunum.

Stjórna bókmerkjum

Búa til bókmerki

Nota bókmerki til að prenta skjöl sem oft eru notuð og sem eru geymd á netþjónum eða á vefnum.

- 1 Opnaðu vafra og skráðu IP-tölu prentarans í svæði vistfangs.

Athugasemdir:

- Skoða IP-tölu prentara á heimaskjá prentarans. IP-talan birtist sem fjögur sett af tölum sem eru aðskildar af punktum, svo sem 123.123.123.123.
- Ef verið er að nota staðgengilsþjón (proxy), gerðu hann óvirkan tímabundið til að opna vefsíðuna rétt.

- 2 Smelltu á **Bókmerki > Bæta við bókmerki**, og skráðu síðan nafn á bókmerki.

3 Veldu gerð samskiptareglu Vistfangs og gerðu síðan eitt af eftirfarandi:

- Fyrir HTTP og HTTPS, skráðu vefsíðuslóðina sem þú vilt bókmerkja.
- Fyrir HTTPS, vertu viss um að nota heiti hýsils í stað IP-tölu. Til dæmis, skráðu **myWebsite.com/sample.pdf** í stað þess að skrá **123.123.123.123/sample.pdf**. Vertu einnig viss um að heiti hýsils samsvari einnig gildi almenns heitis (CN) í vottorði netþjóns. Nánari upplýsingar um að fá CN-gildi í vottorði netþjóns er að finna í hjálparupplýsingum fyrir vafrann þinn.
- Fyrir FTP, skráðu FTP vistfangið. Til dæmis, **myServer/myDirectory**. Skráðu númer FTP-tengis. Tenging 21 er sjálfvalið tengi til að senda skipanir.
- Fyrir SMB, skráðu vistfang fyrir möppu netkerfis. Til dæmis, **myServer/myShare/myFile.pdf**. Skráðu heiti á léni netkerfis.
- Ef þörf krefur, veldu gerð sannvottunar fyrir FTP og SMB.

Skráðu PIN-númer til að takmarka aðgengi að bókmerkinu.

Athugasemd: Forritið styður eftirfarandi gerðir skráa: PDF, JPEG og TIFF. Aðrar gerðir á skráum, svo sem DOCX og XLSX eru studdar í sumum gerðum prentara.

4 Smelltu á Vista.

Búa til möppur

1 Opnaðu vafra og skráðu IP-tölu prentarans í svæði vistfangs.

Athugasemdir:

- Skoða IP-tölu prentara á heimaskjá prentarans. IP-talan birtist sem fjögur sett af tölum sem eru aðskildar af punktum, svo sem 123.123.123.123.
- Ef verið er að nota staðgengilsþjón (proxy), gerðu hann óvirkan tímabundið til að opna vefsíðuna rétt.

2 Smelltu á **Bókmerki** > **Bæta við möppu**, og skrá síðan nafn á möppu.

Athugasemd: Skráðu PIN-númer til að takmarka aðgengi að möppunni.





3 Smelltu á Vista.

Athugasemd: Þú getur búið til möppur og bókmerki í möppu. Til að búa til bókmerki, sjá [“Búa til bókmerki” á síðu 26](#).

Stjórna tengiliðum

1 Á heimaskjá prentarans, veldu **Heimilisfangabók**.

2 Gerðu eitt eða fleira af eftirfarandi:

- Til að bæta við tengilið, snertu  efst á skjánum, og snertu síðan **Búa til tengilið**. Skilgreindu innskráningaraðferð ef þörf krefur til að leyfa aðgengi að forritum.
- Til að eyða tengilið, snertu  efst á skjánum, snertu **Eyða tengiliðum**, og veldu síðan tengiliðinn.
- Til að breyta upplýsingum um tengilið, snertu nafn tengiliðar.
- Til að búa til hóp, snertu  efst á skjánum, og snertu síðan **Búa til hóp**. Skilgreindu innskráningaraðferð ef þörf krefur til að leyfa aðgengi að forritum.
- Til að eyða tengilið, snertu  efst á skjánum, snertu **Eyða hópum**, og veldu síðan hópinn.
- Til að breyta tengiliðahóp, snertu **HÓPAR** > veldu heiti á hóp >  > veldu aðgerðina sem þú vilt gera.

3 Beittu breytingunum.

Setja upp og nota eiginleika aðgengis

Virkja raddstýringu

Frá heimaskjánum

1 Í einni hreyfingu og með einum fingri, strjúktu hægt til vinstri og síðan upp á skjáinn þar til þú heyrir raddskilaboð.

Athugasemd: Fyrir gerðir prentara án innbyggðra hátalara skaltu nota heyrnartól til að heyra skilaboðin.

2 Notaðu tvo fingur, snertu **OK**.

Athugasemd: Ef bendingin virkar ekki, beittu þá meiri þrýstingi.

Frá hnappaborðinu

1 Ýttu á og haltu **5** hnappinum þar til að talboð heyrast.

Athugasemd: Fyrir gerðir prentara án innbyggðra hátalara skaltu nota heyrnartól til að heyra skilaboðin.

2 Ýttu á **Tab** til að færa bendilinn á OK-hnappinn og ýttu síðan á **Enter**.

Athugasemdir:

- Þegar kveikt er á raddstýringu skaltu alltaf nota tvo fingur til að velja hvaða atriði sem er á skjánum.
- Raddstýring er takmarkaðan tungumálastuðning.

Slökkva á raddstýringu

1 Í einni hreyfingu og með einum fingri, strjúktu hægt til vinstri og síðan upp á skjáinn þar til þú heyrir raddskilaboð.

Athugasemd: Fyrir gerðir prentara án innbyggðra hátalara skaltu nota heyrnartól til að heyra skilaboðin.

2 Notaðu tvo fingur til að gera annað hvort af eftirfarandi:

- Snertu **Raddstýring**, snertu síðan **OK**.
- Snertu **Hætta við**.

Athugasemd: Ef bendingin virkar ekki, beittu þá meiri þrýstingi.

Þú getur líka slökkt á raddstýringu með því að gera annað hvort af eftirfarandi:

- Tvísmelltu á heimaskjáinn með tveimur fingrum.
- Ýttu á straumtakann til að setja prentarann í svefnstillingu eða stillingu í dvala.

Fara um skjáinn með því að nota bendingar

Athugasemdir:

- Flestar bendingar eiga aðeins við þegar raddstýring er virk.

- Notaðu áþreifanlegt lykklaborð til að skrá staftákn og stilla ákveðnar stillingar.

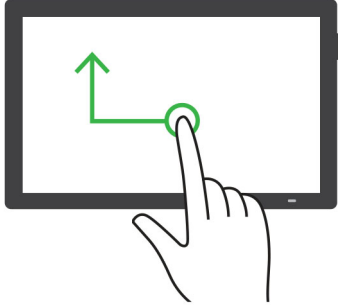
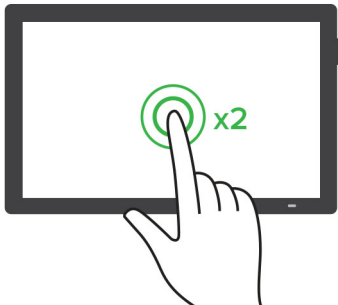
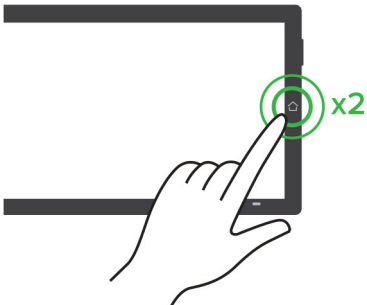
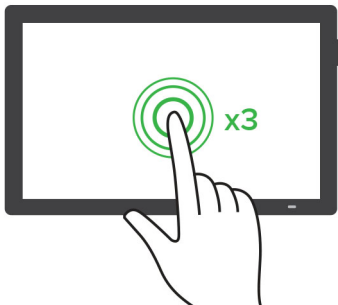
Bending	Virgni
<p>Strjúktu til vinstri og svo upp með einum fingri</p> 	<p>Kveikja á eða fara úr stillingu aðgengis.</p> <p>Athugasemd: Þessi bending á einnig við þegar prentarinn er í venjulegri stillingu.</p>
<p>Tvísmella með því að nota einn finger</p> 	<p>Velja valkost eða hlut á skjánum.</p>
<p>Tvísmella á heimatákn með því að nota tvo fingur</p> 	<p>Slökkva á stillingu aðgengis.</p>
<p>Þrísmella með því að nota einn finger</p> 	<p>Aðdráttur inn eða út í texta eða myndum.</p> <p>Athugasemd: Kveiktu á stækkunarstillingu til að nota aðdráttar-eiginleikann.</p>

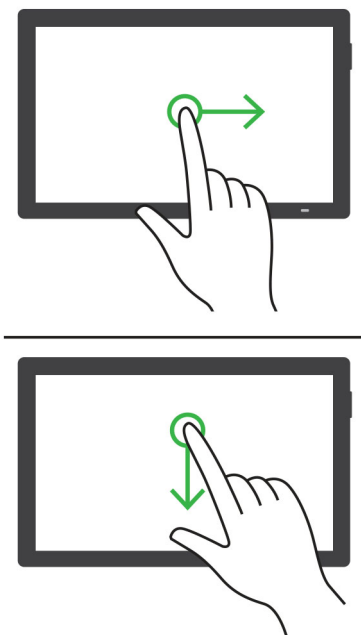
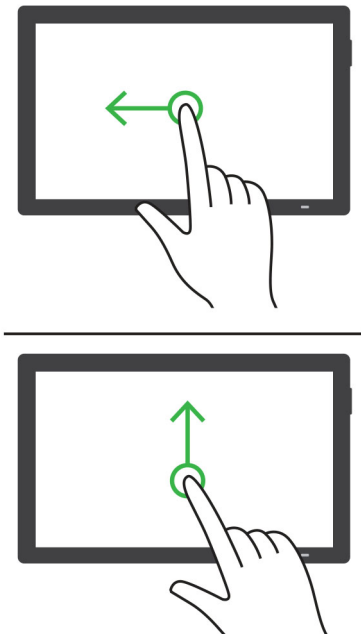
Bending	Virkni
<p data-bbox="151 273 729 304">Strjúktu til hægri eða strjúktu niður með einum fingri</p> 	<p data-bbox="745 273 1063 304">Fara í næsta hlut á skjánum.</p>
<p data-bbox="151 1003 729 1035">Strjúktu til vinstri eða strjúktu upp með einum fingri</p> 	<p data-bbox="745 1003 1039 1035">Fara í fyrri hlut á skjánum.</p>

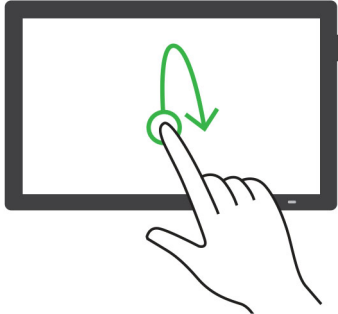
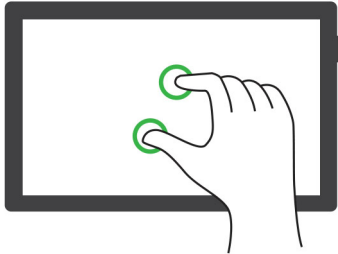
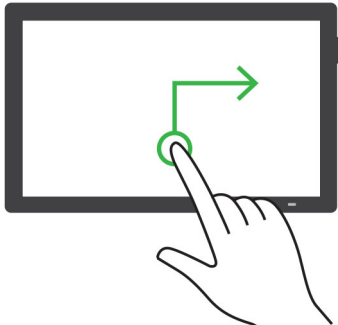
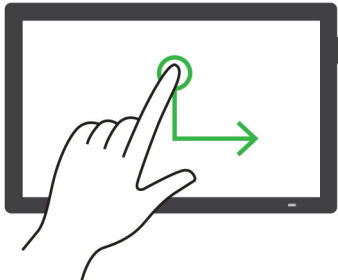
Bending	Virgni
<p>Strjúktu upp og svo niður með einum fingri</p> 	<p>Fara í fyrsta hlutinn á skjánum.</p>
<p>Skima</p> 	<p>Fara í hluta af mynd með aðdrætti sem eru fyrir utan mörk skjásins.</p> <p>Athugasemdir:</p> <ul style="list-style-type: none">• Nota tvo fingur til að draga mynd með aðdrætti.• Virkja stækkun til að nota bendingar skimunar.
<p>Strjúktu upp og svo til hægri með einum fingri</p> 	<p>Hækka hljóðstyrkinn.</p> <p>Athugasemd: Þessi bending á einnig við þegar prentarinn er í venjulegri stillingu.</p>
<p>Strjúktu niður og svo til hægri með einum fingri</p> 	<p>Lækka hljóðstyrkinn.</p> <p>Athugasemd: Þessi bending á einnig við þegar prentarinn er í venjulegri stillingu.</p>

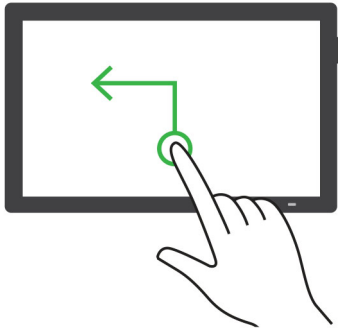
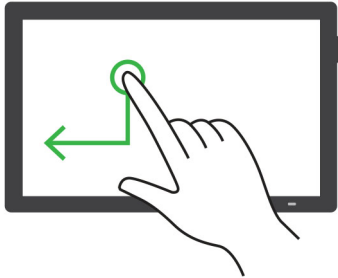
Bending	Virgni
Strjúktu upp og svo til vinstri með einum fingri 	Hætta í forriti og fara til baka í heimaskjá
Strjúktu niður og svo til vinstri með einum fingri 	Fara til baka í fyrri stillingu.

Nota hnappaborðið á skjánum

Þegar hnappaborðið á skjánum birtist, gerðu eitt af eftirfarandi:

- Snertu takka til að nota og slá inn staftákn í reitinn.
- Dragðu finger yfir mismunandi staftákn til að nota og slá staftáknið inn í reitinn.
- Snertu textareit með tveimur fingrum til að nota stafina í reitnum.
- Snertu **Hnapp til baka** til að eyða staftáknum.

VirkJa stillingu stækkunar

1 Í einni hreyfingu og með einum fingri, strjúktu hægt til vinstri og síðan upp á skjáinn þar til þú heyrir raddskilaboð.

Athugasemd: Fyrir gerðir prentara án innbyggðra hátalara skaltu nota heyrnartól til að heyra skilaboðin.

2 Notaðu tvo fingur, gerðu eftirfarandi:

- Snertu **Stækkunarstilling**.
- Snertu **OK**.

Athugasemd: Ef bendingin virkar ekki, beittu þá meiri þrýstingi.

Varðandi frekari upplýsingar varðandi færslu á stækkuðum skjá, sjá [“Fara um skjáinn með því að nota bendingar” á síðu 28](#).

Stilla hraða á raddstýringu

- 1 Frá heimaskjánum, veldu **Stillingar > Tæki > Aðgengileiki > Hraði raddstýringar**.
- 2 Veldu hraða tals.

Stilla sjálfvalinn hljóðstyrk höfuðheyrnatóla

- 1 Frá heimaskjánum, veldu **Stillingar > Tæki > Aðgengileiki**.
- 2 Stilla hljóðstyrk höfuðheyrnatóla.

Athugasemd: Hljóðstyrkur verður endurstilltur í sjálfgefið gildi eftir að notandinn fer úr stillingu aðgengis eða þegar prentarinn vaknar eftir svefn eða dvala.

Stilla sjálfvalinn hljóðstyrk innri hátalara

- 1 Frá heimaskjá, snertu .
- 2 Stilla hljóðstyrkinn.

Athugasemdir:

- Ef hljóðlát stilling er valin er slökkt á öllum hljóðviðvörðunum. Þessi stilling hægir einnig á frammistöðu prentarans.
- Hljóðstyrkur verður endurstilltur í sjálfgefið gildi eftir að notandinn fer úr stillingu aðgengis eða þegar prentarinn vaknar eftir svefn eða dvala.

Virkja töluð aðgangsorð eða persónuauðkennanleg númer (PIN)

- 1 Frá heimaskjánum, snertu **Stillingar > Tæki > Aðgengileiki > Tala aðgangsorð/persónuauðkennanleg númer (PIN)**.
- 2 Virkja stillinguna.

Setja upp prentarann til að senda fax

Stutt fax

Gerð prentara	Hliðstætt fax	etherFAX ²	Faxþjónn ³	Fax yfir IP (FoIP) ⁴
CX730	✓ ₁	✓	✓	✓
CX735	✓	✓	✓	✓

¹ Þarf uppsett faxkort til að nota hliðrænt fax.

² Þarfnast áskriftar. Varðandi frekari upplýsingar, farðu á <https://www.etherfax.net/lexmark> eða hafðu samband við þann stað sem þú keyptir prentarann.

³ Þarfnast áskriftar til að faxþjónninn virki.

⁴ Þarfnast uppsetts leyfispakka. Hafðu samband við þann stað sem þú keyptir prentarann varðandi frekari upplýsingar.

Gerð prentara	Hliðstætt fax	etherFAX ²	Faxþjónn ³	Fax yfir IP (FoIP) ⁴
XC4342	✓ ₁	✓	✓	✓
XC4352	✓	✓	✓	✓

¹ Þarf uppsett faxkort til að nota hliðrænt fax.

² Þarfnast áskriftar. Varðandi frekari upplýsingar, farðu á <https://www.etherfax.net/lexmark> eða hafðu samband við þann stað sem þú keyptir prentarann.

³ Þarfnast áskriftar til að faxþjónninn virki.

⁴ Þarfnast uppsetts leyfispakka. Hafðu samband við þann stað sem þú keyptir prentarann varðandi frekari upplýsingar.

Setja upp faxaðgerð sem notar hliðstætt fax

Athugasemdir:

- Fyrir sumar gerðir prentara þarf að setja upp faxkort til að prentarinn geti notað hliðrænt fax.
- Sumar aðferðir við tengingu eiga aðeins við í sumum löndum eða svæðum.
- Ef faxaðgerð er virk og ekki uppsett að fullu þá gæti gaumljósið blikkað með rauðu ljósi.
- Ef þú ert ekki með TCP/IP-umhverfi, notaðu þá stjórnborð prentara til að setja upp faxið.

Viðvörðun—hugsanleg hættu: Til að forðast gagnatap eða truflun, ekki snerta snúrur eða prentarann á þeim svæðum sem eru sýnd þegar sending eða móttaka á faxi er virk.



Nota valmyndina Stillingar í prentaranum

- 1 Af heimaskjánum, snertu **Stillingar > Fax > Upsetning á faxi > Almennar stillingar á faxi**.
- 2 Settu upp stillingarnar.

Nota innbyggða vefþjónninn

- 1 Opnaðu vafra og skráðu IP-tölu prentarans í svæði vistfangs.

Athugasemdir:

- Skoða IP-tölu prentara á heimaskjánum. IP-talan birtist sem fjögur sett af tölum sem eru aðskildar af punktum, svo sem 123.123.123.123.
- Ef verið er að nota staðgengilsþjón (proxy), gerðu hann óvirkan tímabundið til að opna vefsíðuna rétt.

2 Smelltu á **Stillingar > Fax > Uppsetning á faxi > Almennar stillingar á faxi**.

3 Settu upp stillingarnar.

4 Beittu breytingunum.

Setja upp faxaögerð sem notar etherFAX

Athugasemdir:

- Fastbúnaður prentara verður að vera uppfærður í nýjstu útgáfu. Varðandi frekari upplýsingar, sjá "[Uppfæra fastbúnað](#)" á síðu 56.
- Viðeigandi leyfispakki verður að vera uppsettur í prentaranum þínum. Varðandi frekari upplýsingar, hafðu samband við etherFAX.
- Gakktu úr skugga um að þú hafir skráð prentarann þinn í etherFAX gáttina. Varðandi frekari upplýsingar, farðu á <https://www.etherfax.net/lexmark>.
- Raðnúmers prentara er krafist við skráningu. Til að finna raðnúmerið, sjá "[Finna raðnúmerið á prentaranum](#)" á síðu 10.

1 Opnaðu vafra og skráðu IP-tölu prentarans í svæði vistfangs.

Athugasemdir:

- Skoða IP-tölu prentara á heimaskjánum. IP-talan birtist sem fjögur sett af tölum sem eru aðskildar af punktum, svo sem 123.123.123.123.
- Ef verið er að nota staðgengilsþjón (proxy), gerðu hann óvirkan tímabundið til að opna vefsíðuna rétt.

2 Smelltu á **Stillingar > Fax > Uppsetning á faxi > Almennar stillingar á faxi**.

Athugasemd: Uppsetning á faxi birtist aðeins ef Fax-stilling er stillt á Fax.

3 Í svæði Heiti á faxi skráðu einkvæmt heiti.

4 Í svæði Faxnúmer skráðu faxnúmerið sem etherFAX lét í té.

5 Í valmyndinni Flutningur á faxi veldu **etherFAX**.

Athugasemdir:

- Þessi valmynd birtist aðeins þegar fleiri en einn faxflutningur er tiltækur.
- Ef aðeins etherFAX er uppsett á prentaranum er það sjálfkrafa stillt.

6 Beittu breytingunum.

Setja upp aðgerð á faxi með því að nota faxþjón

Athugasemdir:

- Þessi aðgerð gerir þér kleift að senda faxskilaboð til faxþjónustuveitu sem styður móttöku tölvupósts.
- Þessi eiginleiki styður aðeins föx á útleið. Til að styðja við faxmóttöku skaltu ganga úr skugga um að þú hafir fax sem byggir á tæki, svo sem hliðrænt fax, etherFAX eða Fax yfir IP (FoIP), í prentaranum.

1 Opnaðu vafra og skráðu IP-tölu prentarans í svæði vistfangs.

Athugasemdir:

- Skoða IP-tölu prentara á heimaskjánum. IP-talan birtist sem fjögur sett af tölum sem eru aðskildar af punktum, svo sem 123.123.123.123.
- Ef verið er að nota staðgengilsþjón (proxy), gerðu hann óvirkan tímabundið til að opna vefsíðuna rétt.

2 Smelltu á **Stillingar > Fax**.

3 Í valmyndinni Faxstillingar veldu **Faxþjónn**, og smelltu síðan á **Vista**.

4 Smelltu á **Uppsetning faxþjóns**.

5 Í svæðinu Til að sníða skráðu **[#]@myfax.com**, þar sem **[#]** er faxnúmerið og **myfax.com** er lén faxveitunnar.

Athugasemdir:

- Ef þörf krefur, stilltu svæðin Vistfang svars, Efni, eða Skilaboð.
- Til að láta prentarann taka á móti faxskilaboðum skaltu virkja stillinguna fyrir tækið í prentaranum til að taka á móti faxi. Gangtu úr skugga um að þú sért með fax í prentaranum uppsett.

6 Smelltu á **Vista**.

7 Smelltu á **Stillingar tölvupósts í faxþjóni**, og gerðu síðan annað af eftirfarandi:

- Virkja **Nota SMTP þjón tölvupósts**.

Athugasemd: Ef SMTP stillingar tölvupósts eru ekki stilltar, skoðaðu þá [“Setja upp SMTP stillingar tölvupósts” á síðu 41](#).

- Stilla SMTP-stillingarnar. Hafðu samband við þína veitu tölvupósts varðandi frekari upplýsingar.

8 Beittu breytingunum.

Setja upp fax með því að nota venjulega símalínu.

Athugasemd: Þessar leiðbeiningar eiga aðeins við prentara sem styðja hliðstætt fax. Varðandi frekari upplýsingar, sjá [“Stutt fax” á síðu 33](#).



VARÚÐ—HÆTTA Á RAFLOSTI: Til að koma í veg fyrir hættu á raflosti skal ekki setja upp þessa vöru eða tengja einhverjar rafmagns- og kaplatengingar, svo sem rafmagnsleiðslu, faxeiginleika eða síma, á meðan á eldingarveður gengur yfir.



VARÚÐ—HÆTTA Á RAFLOSTI: Til að koma í veg fyrir hættu á raflosti, notið ekki fax eiginleikann í þrumuveðri.

- VARÚÐ—HUGSANLEG HÆTTA:** Til að draga úr hættu á eldsvoða, notið aðeins 26 AWG eða stærri samskiptasnúru (RJ-11) þegar þessi vara er tengd við almennt símkerfi. Fyrir notendur í Ástralíu verður snúran að vera samþykkt af yfirvöldum samskipta og miðla í Ástralíu (Australian Communications and Media Authority).

Uppsetning 1: Prentarinn er tengdur við sérnóta faxlínu

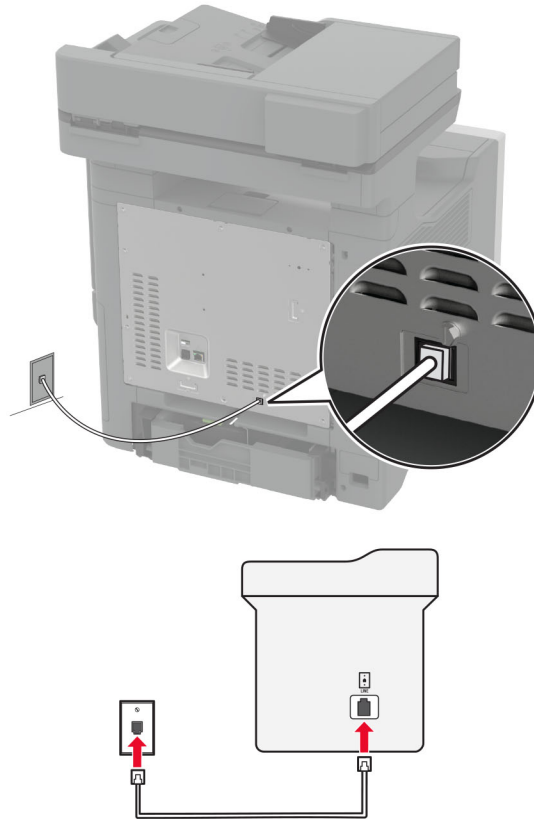

- 1 Tengdu annan endann á símasnúru við línutengi á prentaranum.
- 2 Tengdu hinn enda símasnúrunnar í virkt hliðrænt vegg tengi.

Athugasemdir:

- Þú getur stillt prentarann til að taka við faxsendingum sjálfvirkt (stilling á sjálfvirkri svörun á **Kveikt**) eða handvirkt (stilling á sjálfvirkri svörun á **Slökkt**).
- Ef þú vilt taka sjálfvirkt á móti faxsendingum, stilltu þá prentarann til að svara eftir tiltekinn fjölda hringinga.

Uppsetning 2: Prentarinn er að deila línu með símsvara

Athugasemd: Ef þú ert áskrifandi að sérstakri hringiþjónustu vertu þá viss um að þú stilltir rétt hringimynstur fyrir prentarann. Að öðrum kosti tekur prentarinn ekki á móti faxsendingum jafnvel þótt þú hafir stillt hann til að taka sjálfvirkt við faxsendingum.

Tengdur við annað vegg tengi

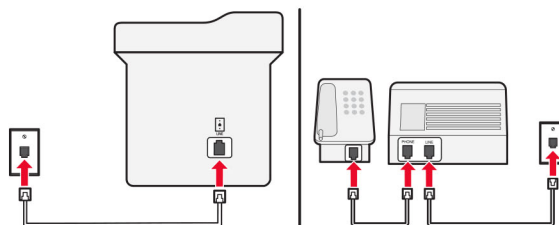
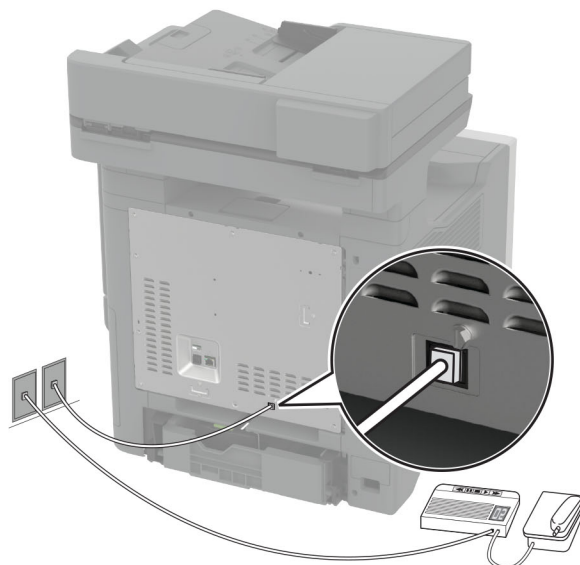



- 1 Tengdu annan endann á símasnúru við línutengi á prentaranum.
- 2 Tengdu hinn enda símasnúrunnar í virkt hliðrænt vegg tengi.

Athugasemdir:

- Ef þú ert aðeins með eitt símanúmer á línunni þinni, þá þarf að stilla prentarann til að taka sjálfvirkt við faxesendingum.
- Stilltu prentarann til að taka við símhringingum tveimur hringingum á eftir símsvaranum. Til dæmis, ef símsvarinn svarar eftir fjórar hringingar þá á að setja stillingu prentarans í Hringingar að svörun á 6.

Setja upp fax í löndum eða svæðum með öðru vísi vegg tengjum og tengjum.

Athugasemd: Þessar leiðbeiningar eiga aðeins við prentara sem styðja hliðstætt fax. Varðandi frekari upplýsingar, sjá "[Stutt fax](#)" á síðu 33.

-  **VARÚÐ—HÆTTA Á RAFLOSTI:** Til að koma í veg fyrir hættu á raflosti skal ekki setja upp þessa vöru eða tengja einhverjar rafmagns- og kaplatengingar, svo sem rafmagnsleiðslu, faxeiginleika eða síma, á meðan á eldingarveður gengur yfir.
-  **VARÚÐ—HÆTTA Á RAFLOSTI:** Til að koma í veg fyrir hættu á raflosti, notið ekki fax eiginleikann í þrumuveðri.

VARÚÐ—HUGSANLEG HÆTTA: Til að draga úr hættu á eldsvoða, notið aðeins 26 AWG eða stærri samskiptasnúru (RJ-11) þegar þessi vara er tengd við almennt símkerfi. Fyrir notendur í Ástralíu verður snúran að vera samþykkt af yfirvöldum samskipta og miðla í Ástralíu (Australian Communications and Media Authority).

Staðalgerð vegg tengis sem flest lönd eða svæði hafa tekið upp er RJ-11. Ef vegg tengi eða búnaður á þínum stað er ekki með þessari tegund af tengi, notaðu þá símamillistykki. Millistykki fyrir land eða svæði kunna ekki að koma með prentarann, og þú gætir þurft að kaupa það sérstaklega.

Það kann að vera millistykki uppsett í símatengi á prentaranum. Ekki fjarlægja millistykkið úr símatengi prentarans ef þú ert að tengjast raðtengdu eða keðjutengdu símakerfi.

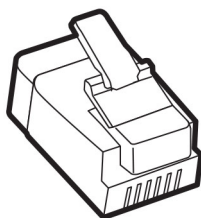

Heiti hlutar	Hlutanúmer
Lexmark millistykki	40X8519

Tengja prentarann við vegg tengi sem er ekki RJ-11.

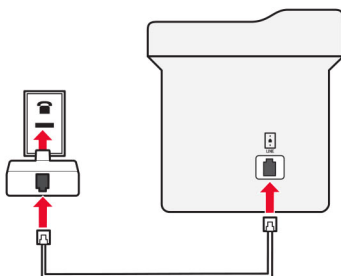
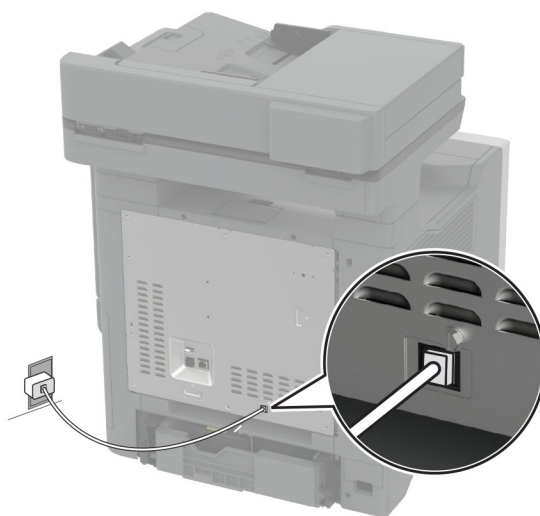

- 1 Tengdu annan endann á símasnúru við línutengi á prentaranum.
- 2 Tengdu hinn enda símasnúrunnar í RJ-11 millistykkið, og tengdu síðan millistykkið í veggtenið.
- 3 Ef þú vilt tengja annað tæki sem er ekki með RJ-11 tengi í sama veggteni, tengdu það þá beint við símamillistykkið.

Tengjast sérstakri hringþjónustu

Sérstök hringþjónusta lætur þig fá mörg símanúmer á einni símalínu. Hvert símanúmer fær úthlutað mismunandi hringimynstri.

Athugasemd: Þessar leiðbeiningar eiga aðeins við prentara sem styðja hliðstætt fax. Varðandi frekari upplýsingar, sjá "[Stutt fax](#)" á síðu 33.

- 1 Frá heimaskjánum, snertu **Stillingar > Fax > Uppsetning á faxi > Móttökustillingar á faxi > Stillingar stjórnanda > Svara á**.
- 2 Veldu hringimynstur

Stilla dagsetningu á faxi og tíma

Athugasemd: Gangtu úr skugga um að fax sé uppsett. Frekari upplýsingar má sjá í kaflanum [Setja upp prentarann fyrir fax](#).

- 1 Frá heimaskjánum, snertu **Stillingar > Tæki > Kjörstillingar > Dagsetning og tími > Setja upp**.
- 2 Settu upp stillingarnar.

Stilla sumartíma

Athugasemd: Gangtu úr skugga um að fax sé uppsett. Frekari upplýsingar má sjá í kaflanum [Setja upp prentarann fyrir fax](#).

- 1 Frá heimaskjánum, snertu **Stillingar > Tæki > Kjörstillingar > Dagsetning og tími > Setja upp**.
- 2 Í valmynd fyrir Tímabelti snertu (UTC+notandi) sérsnið.
- 3 Snertu UTC (GMT) hliðrun, og settu upp stillingarnar.

Setja upp stillingar hátalara fyrir fax

Athugasemd: Gangtu úr skugga um að fax sé uppsett. Frekari upplýsingar má sjá í kaflanum [Setja upp prentarann fyrir fax](#).

- 1 Af heimaskjánum, snertu **Stillingar > Fax > Uppsetning á faxi > Stillingar hátalara**.
- 2 Gerðu eftirfarandi:
 - Stilltu Stillingu hátalara á **Alltaf á**.
 - Stilltu Hljóðstyrk hátalara á **Hátt**.
 - Virkja hljóðstyrk hringingar.

Setja upp SMTP stillingar tölvupósts

Stillta SMTP-stillingar (Simple Mail Transfer Protocol) til að senda skannað skjal í tölvupósti. Stillingar eru mismunandi hjá hverri þjónustu tölvupósts.

Áður en þú byrjar skaltu ganga úr skugga um að prentarinn sé tengdur við netkerfi og að netið sé tengt internetinu.

Nota innbyggða vefþjóninn

- 1 Opnaðu vafra og skráðu IP-tölu prentarans í svæði vistfangs.

Athugasemdir:

- Skoða IP-tölu prentara á heimaskjá prentarans. IP-talan birtist sem fjögur sett af tölum sem eru aðskildar af punktum, svo sem 123.123.123.123.
- Ef verið er að nota staðgengilsþjón (proxy), gerðu hann óvirkan tímabundið til að opna vefsíðuna rétt.

- 2 Smelltu á **Stillingar > Tölvupóstur**.

- 3 Í kaflanum Uppsetning á tölvupósti stilltu stillingarnar.

Athugasemdir:

- Hafðu samband við [lista yfir þína veitu tölvupósts](#) varðandi frekari upplýsingar.
- Fyrir tölvupóstþjónustur sem ekki eru á listanum skaltu hafa samband við þjónustuveituna þína og biðja um stillingarnar.

- 4 Smelltu á **Vista**.

Nota valmyndina Stillingar í prentaranum

- 1 Frá heimaskjánum, snertu **Stillingar > Tölvupóstur > Uppsetning tölvupósts**.

- 2 Settu upp stillingarnar.

Athugasemdir:

- Hafðu samband við [lista yfir þína veitu tölvupósts](#) varðandi frekari upplýsingar.
- Fyrir tölvupóstþjónustur sem ekki eru á listanum skaltu hafa samband við þjónustuveituna þína og biðja um stillingarnar.

Þjónustur tölvupósts

- [AOL Mail](#)
- [Comcast Mail](#)
- [Gmail](#)
- [iCloud Mail](#)
- [Mail.com](#)
- [NetEase Mail \(mail.126.com\)](#)
- [NetEase Mail \(mail.163.com\)](#)
- [NetEase Mail \(mail.yeah.net\)](#)
- [Outlook Live eða Microsoft 365](#)

- [QQ Mail](#)
- [Sina Mail](#)
- [Sohu Mail](#)
- [Yahoo! Mail](#)
- [Zoho Mail](#)

Athugasemdir:

- Ef þú lendir í villum með því að nota stillingarnar skaltu hafa samband við tölvupóstþjónustuna þína.
- Varðandi beitur tölvupóstþjónustu sem ekki eru á listanum hafðu samband við þjónustuveituna þína.

AOL Mail

Stilling	Gildi
Aðal SMTP-gátt	smtp.aol.com
Aðaltengi SMTP-gáttar	587
Nota SSL/TLS	Þarfnast
Krefjast áreiðanlegs vottorðs	Óvirkt
Vistfang svörunar	Þitt tölvupóstfang
Sannvottun á SMTP-þjóni	Innskráning / venjuleg
Tölvupóstur að frumkvæði tækis	Nota SMTP-réttindi tækis
Notandaauðkenni tækis	Þitt tölvupóstfang
Aðgangsorð tækis	Aðgangsorð apps Athugasemd: Til að búa til aðgangsorð fyrir app, farðu á síðuna AOL Account Security skráðu þig inn á þinn reikning, og smelltu síðan á Búa til aðgangsorð apps .

Comcast Mail

Stilling	Gildi
Aðal SMTP-gátt	smtp.comcast.net
Aðaltengi SMTP-gáttar	587
Nota SSL/TLS	Þarfnast
Krefjast áreiðanlegs vottorðs	Óvirkt
Vistfang svörunar	Þitt tölvupóstfang
Sannvottun á SMTP-þjóni	Innskráning / venjuleg
Tölvupóstur að frumkvæði tækis	Nota SMTP-réttindi tækis
Notandaauðkenni tækis	Þitt tölvupóstfang
Aðgangsorð tækis	Aðgangsorð reiknings

Athugasemd: Gakktu úr skugga um að aðgangssöryggisstilling þriðja aðila sé virkjuð á reikningnum þínum. Varðandi frekari upplýsingar, farðu á [hjálparsíðu Comcast Xfinity Connect](#).

Gmail™

Athugasemd: Vertu viss um að tveggja þrepa sannvottun sé virk á þínum Google reikningi. Til að virkja tveggja þrepa sannvottun, farðu á síðuna [Google Account Security](#) skráðu þig inn á reikninginn þinn, og í kaflanum „Skrá inn í Google“ smelltu á **2ja þrepa sannvottun**.

Stilling	Gildi
Aðal SMTP-gátt	smtp.gmail.com
Aðaltengi SMTP-gáttar	587
Nota SSL/TLS	Þarfnast
Krefjast áreiðanlegs vottorðs	Óvirkt
Vistfang svörunar	Þitt tölvupóstfang
Sannvottun á SMTP-þjóni	Innskráning / venjuleg
Tölvupóstur að frumkvæði tækis	Nota SMTP-réttindi tækis
Notandaauðkenni tækis	Þitt tölvupóstfang
Aðgangsorð tækis	Aðgangsorð apps Athugasemdir: <ul style="list-style-type: none"> Til að búa til aðgangsorð fyrir app, farðu á síðuna Google Account Security skráðu þig inn á reikninginn þinn, og síðan frá kaflanum „Skrá inn í Google“ smelltu á Aðgangsorð apps. „App passwords“ sést aðeins ef tveggja þrepa sannvottun er virk.

iCloud Mail

Athugasemd: Gangtu úr skugga um að tveggja þrepa sannvottun sé virk á reikningnum þínum.

Stilling	Gildi
Aðal SMTP-gátt	smtp.mail.me.com
Aðaltengi SMTP-gáttar	587
Nota SSL/TLS	Þarfnast
Krefjast áreiðanlegs vottorðs	Óvirkt
Vistfang svörunar	Þitt tölvupóstfang
Sannvottun á SMTP-þjóni	Innskráning / venjuleg
Tölvupóstur að frumkvæði tækis	Nota SMTP-réttindi tækis
Notandaauðkenni tækis	Þitt tölvupóstfang
Aðgangsorð tækis	Aðgangsorð apps Athugasemd: Til að búa til aðgangsorð fyrir app, farðu á síðuna iCloud Account Management skráðu þig inn á reikninginn þinn, og síðan frá kaflanum Öryggi smelltu á Búa til aðgangsorð .

Mail.com

Stilling	Gildi
Aðal SMTP-gátt	smtp.mail.com
Aðaltengi SMTP-gáttar	587
Nota SSL/TLS	þarfnast
Krefjast áreiðanlegs vottorðs	Óvirkt
Vistfang svörunar	Þitt tölvupóstfang
Sannvottun á SMTP-þjóni	Innskráning / venjuleg
Tölvupóstur að frumkvæði tækis	Nota SMTP-réttindi tækis
Notandaauðkenni tækis	Þitt tölvupóstfang
Aðgangsorð tækis	Aðgangsorð reiknings

NetEase Mail (mail.126.com)

Athugasemd: Gangtu úr skugga um að SMTP þjónusta sé virk á reikningnum þínum. Til að virkja þjónustuna, frá heimasíðu NetEase Mail, smelltu á **Stillingar > POP3/SMTP/IMAP** og virkjaðu síðan annað hvort **IMAP/SMTP þjónustu** eða **POP3/SMTP þjónustu**.

Stilling	Gildi
Aðal SMTP-gátt	smtp.126.com
Aðaltengi SMTP-gáttar	465
Nota SSL/TLS	þarfnast
Krefjast áreiðanlegs vottorðs	Óvirkt
Vistfang svörunar	Þitt tölvupóstfang
Sannvottun á SMTP-þjóni	Innskráning / venjuleg
Tölvupóstur að frumkvæði tækis	Nota SMTP-réttindi tækis
Notandaauðkenni tækis	Þitt tölvupóstfang
Aðgangsorð tækis	Aðgangsorð heimildar Athugasemd: Aðgangsorð heimildar er látið í té þegar IMAP/SMTP þjónusta eða POP3/SMTP þjónusta er virk.

NetEase Mail (mail.163.com)

Athugasemd: Gangtu úr skugga um að SMTP þjónusta sé virk á reikningnum þínum. Til að virkja þjónustuna, frá heimasíðu NetEase Mail, smelltu á **Stillingar > POP3/SMTP/IMAP** og virkjaðu síðan annað hvort **IMAP/SMTP þjónustu** eða **POP3/SMTP þjónustu**.

Stilling	Gildi
Aðal SMTP-gátt	smtp.163.com
Aðaltengi SMTP-gáttar	465
Nota SSL/TLS	þarfnast
Krefjast áreiðanlegs vottorðs	Óvirkt

Stilling	Gildi
Vistfang svörunar	Þitt tölvupóstfang
Sannvottun á SMTP-þjóni	Innskráning / venjuleg
Tölvupóstur að frumkvæði tækis	Nota SMTP-réttindi tækis
Notandaauðkenni tækis	Þitt tölvupóstfang
Aðgangsorð tækis	Aðgangsorð heimildar Athugasemd: Aðgangsorð heimildar er látið í té þegar IMAP/SMTP þjónusta eða POP3/SMTP þjónusta er virk.

NetEase Mail (mail.yeah.net)

Athugasemd: Gangtu úr skugga um að SMTP þjónusta sé virk á reikningnum þínum. Til að virkja þjónustuna, frá heimasíðu NetEase Mail, smelltu á **Stillingar > POP3/SMTP/IMAP** og virkjaðu síðan annað hvort IMAP/SMTP þjónustu eða POP3/SMTP þjónustu.

Stilling	Gildi
Aðal SMTP-gátt	smtp.yeah.net
Aðaltengi SMTP-gáttar	465
Nota SSL/TLS	Þarfnast
Krefjast áreiðanlegs vottorðs	Óvirkt
Vistfang svörunar	Þitt tölvupóstfang
Sannvottun á SMTP-þjóni	Innskráning / venjuleg
Tölvupóstur að frumkvæði tækis	Nota SMTP-réttindi tækis
Notandaauðkenni tækis	Þitt tölvupóstfang
Aðgangsorð tækis	Aðgangsorð heimildar Athugasemd: Aðgangsorð heimildar er látið í té þegar IMAP/SMTP þjónusta eða POP3/SMTP þjónusta er virk.

Outlook Live eða Microsoft 365

Þessar stillingar eiga við um lén outlook.com og hotmail.com og reikninga Microsoft 365.

Stilling	Gildi
Aðal SMTP-gátt	smtp.office365.com
Aðaltengi SMTP-gáttar	587
Nota SSL/TLS	Þarfnast
Krefjast áreiðanlegs vottorðs	Óvirkt
Vistfang svörunar	Þitt tölvupóstfang
Sannvottun á SMTP-þjóni	Innskráning / venjuleg
Tölvupóstur að frumkvæði tækis	Nota SMTP-réttindi tækis
Notandaauðkenni tækis	Þitt tölvupóstfang

Stilling	Gildi
Aðgangsorð tækis	Aðgangsorð reiknings eða aðgangsorð apps Athugasemdir: <ul style="list-style-type: none"> • Notaðu aðgangsorð reikningsins þíns fyrir reikninga með tveggja þrepa staðfestingu óvirka. • Notaðu aðgangsorð apps fyrir reikninga outlook.com eða hotmail.com með tveggja þrepa staðfestingu virka. Til að búa til aðgangsorð apps, farðu á síðuna Outlook Live Account Management og skráðu þig síðan inn á reikninginn þinn.

Athugasemd: Fyrir frekari uppsetningarvalkosti fyrir fyrirtæki sem nota Microsoft 365, farðu á [hjálparsíðu Microsoft 365](#).

QQ Mail

Athugasemd: Gangtu úr skugga um að SMTP þjónusta sé virk á reikningnum þínum. Til að virkja þjónustuna, frá heimasíðu QQ Mail, smelltu á **Stillingar > Reikningur**. Í kaflanum POP3/IMAP/SMTP/Exchange/CardDAV/CalDAV Service virkjaðu annað hvort **POP3/SMTP þjónustu** eða **IMAP/SMTP þjónustu**.

Stilling	Gildi
Aðal SMTP-gátt	smtp.qq.com
Aðaltengi SMTP-gáttar	587
Nota SSL/TLS	Þarfnast
Krefjast áreiðanlegs vottorðs	Óvirkt
Vistfang svörunar	Þitt tölvupóstfang
Sannvottun á SMTP-þjóni	Innskráning / venjuleg
Tölvupóstur að frumkvæði tækis	Nota SMTP-réttindi tækis
Notandaauðkenni tækis	Þitt tölvupóstfang
Aðgangsorð tækis	Kóði heimildar Athugasemd: Til að búa til kóða heimildar frá heimasíðu QQ Mail, smelltu á Stillingar > Reikningur , og síðan frá kaflanum POP3/IMAP/SMTP/Exchange/CardDAV/CalDAV Service, smelltu á Búa til kóða heimildar .

Sina Mail

Athugasemd: Gangtu úr skugga um að POP3/SMTP þjónustan sé virk á þínum reikningi. Til að virkja þjónustuna, frá heimasíðu Sina Mail, smelltu á **Stillingar > Fleiri stillingar > POP/IMAP/SMTP endanotanda** og virkjaðu síðan **POP3/SMTP þjónustu**.

Stilling	Gildi
Aðal SMTP-gátt	smtp.sina.com
Aðaltengi SMTP-gáttar	587
Nota SSL/TLS	Þarfnast

Stilling	Gildi
Krefjast áreiðanlegs vottorðs	Óvirkt
Vistfang svörunar	Þitt tölvupóstfang
Sannvottun á SMTP-þjóni	Innskráning / venjuleg
Tölvupóstur að frumkvæði tækis	Nota SMTP-réttindi tækis
Notandaauðkenni tækis	Þitt tölvupóstfang
Aðgangsorð tækis	Kóði heimildar Athugasemd: Til að búa til kóða heimildar frá heimasíðu netfangs, smelltu á Stillingar > Fleiri stillingar > POP/IMAP/SMTP endanotanda og virkjaðu síðan Stöðu kóða heimildar .

Sohu Mail

Athugasemd: Gangtu úr skugga um að SMTP þjónusta sé virk á reikningnum þínum. Til að virkja þjónustuna, frá heimasíðu Sohu Mail, smelltu á **Valkostir > Stillingar > POP3/SMTP/IMAP** og virkjaðu síðan annað hvort **IMAP/SMTP þjónustu** eða **POP3/SMTP þjónustu**.

Stilling	Gildi
Aðal SMTP-gátt	smtp.sohu.com
Aðaltengi SMTP-gáttar	465
Nota SSL/TLS	Þarfnast
Krefjast áreiðanlegs vottorðs	Óvirkt
Vistfang svörunar	Þitt tölvupóstfang
Sannvottun á SMTP-þjóni	Innskráning / venjuleg
Tölvupóstur að frumkvæði tækis	Nota SMTP-réttindi tækis
Notandaauðkenni tækis	Þitt tölvupóstfang
Aðgangsorð tækis	Sjálfstætt aðgangsorð Athugasemd: Sjálfstæða aðgangsorðið er veitt þegar IMAP/SMTP þjónusta eða POP3/SMTP þjónusta er virk.

Yahoo! Mail

Stilling	Gildi
Aðal SMTP-gátt	smtp.mail.yahoo.com
Aðaltengi SMTP-gáttar	587
Nota SSL/TLS	Þarfnast
Krefjast áreiðanlegs vottorðs	Óvirkt
Vistfang svörunar	Þitt tölvupóstfang
Sannvottun á SMTP-þjóni	Innskráning / venjuleg
Tölvupóstur að frumkvæði tækis	Nota SMTP-réttindi tækis
Notandaauðkenni tækis	Þitt tölvupóstfang

Stilling	Gildi
Aðgangsorð tækis	Aðgangsorð apps Athugasemd: Til að búa til aðgangsorð apps, farðu á síðuna Yahoo Account Security skráðu þig inn á reikninginn þinn og smelltu síðan á Búa til aðgangsorð apps .

Zoho Mail

Stilling	Gildi
Aðal SMTP-gátt	smtp.zoho.com
Aðaltengi SMTP-gáttar	587
Nota SSL/TLS	Þarfnast
Krefjast áreiðanlegs vottorðs	Óvirkt
Vistfang svörunar	Þitt tölvupóstfang
Sannvottun á SMTP-þjóni	Innskráning / venjuleg
Tölvupóstur að frumkvæði tækis	Nota SMTP-réttindi tækis
Notandaauðkenni tækis	Þitt tölvupóstfang
Aðgangsorð tækis	Aðgangsorð reiknings eða aðgangsorð apps Athugasemdir: <ul style="list-style-type: none"> Notaðu aðgangsorð reikningsins þíns fyrir reikninga með tveggja þrepa staðfestingu óvirka. Notaðu aðgangsorð apps fyrir reikninga með tveggja þrepa staðfestingu virka. Til að búa til aðgangsorð apps, farðu á síðuna Zoho Mail Account Security skráðu þig inn á reikninginn þinn og síðan frá kaflanum Application-Specific Passwords smelltu á Búa til nýtt aðgangsorð.

Setja í pappír og sérstaka miðla

Stilla stærðir og gerð á sérstökum miðli.

Skúffurnar uppgötva sjálfkrafa stærð á venjulegum pappír. Fyrir sérstaka miðla eins og miða, þykkan pappír eða umslög, gerðu eftirfarandi:

- 1 Frá heimaskjánum, snertu **Stillingar > Pappír > Uppsetning skúffu > Pappírsstærð/gerð** > veldu uppruna pappírs.
- 2 Stilltu stærð og gerð á sérstökum miðli.

Stilla alhliða pappírsstillingar

- 1 Frá heimaskjánum, snertu **Stillingar > Pappír > Uppsetning á miðli > Alhliða uppsetning**.
- 2 Settu upp stillingarnar.

Virkja stillinguna Margar alhliða stærðir

- 1 Á heimaskjánum, snertu **Stillingar** > **Tæki** > **Viðhald** > **Valmynd uppsetningar** > **Uppsetning skúffu**.
- 2 Virkjaðu stillinguna Margar alhliða stærðir.

Hleðsla á skúffum

 **VARÚÐ—HÆTTA Á AÐ VELTA:** Hlaðið í hverja skúffu fyrir sig inn til að koma í veg fyrir óstöðugleika tækisins. Haldið öllum öðrum skúffum lokuðum þar til þörf er á.

- 1 Fjarlægðu skúffuna.

Athugasemd: Ekki fjarlægja skúffur til að komast hjá flækjum þegar prentarinn er upptekinn.

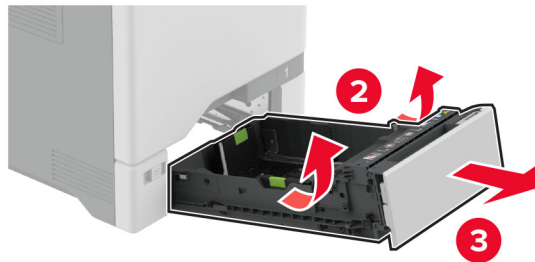
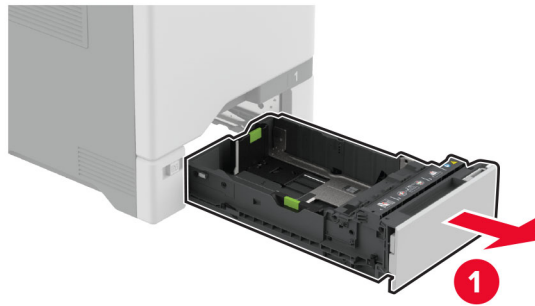

- 2 Stilltu stýringarnar til að samvara stærð á pappír sem verið er að hlaða.

Athugasemd: Notið vísun á stærð pappírs í botni skúffu til að staðsetja stýringarnar.

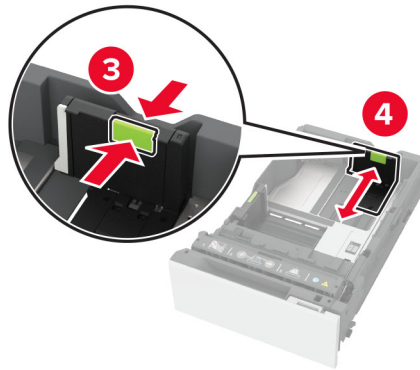
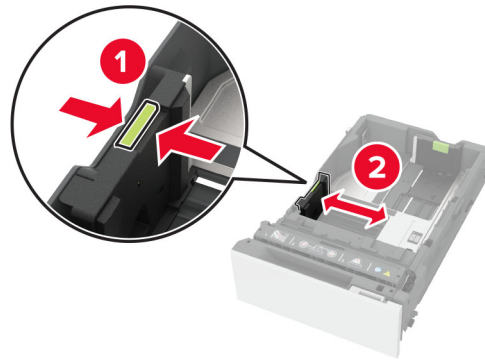

3 Sveigðu, blaðaðu og jafnaðu pappírsbrúnir áður en pappírnum er hlaðið.

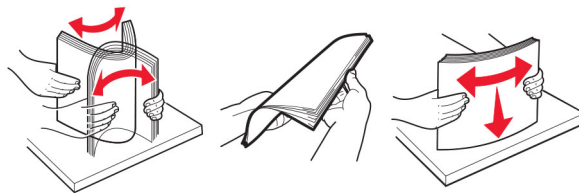

4 Hlaðið pappírsstaflanum með prenthliðina upp.

- Hlaðið pappír með bréfhaus snúandi upp og í átt að efri brún á framenda skúffunnar fyrir prentun á eina hlið.
- Hlaðið pappír með bréfhaus snúandi niður og í átt að aftari hluta skúffunnar fyrir prentun á báðar hliðar.
- Ekki renna pappírnum í skúffuna.

- Vertu viss um að hæð á stafla á venjulegum pappír sé fyrir neðan vísun á hámarksfyllingu. Yfirfylling getur valdi flækju.

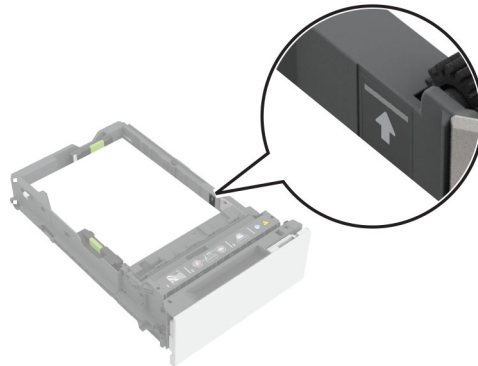

- Gakktu úr skugga um að hæð stafla sé undir strikálínnunni fyrir umslög og önnur sérefni. Yfirfylling getur valdi flækju.

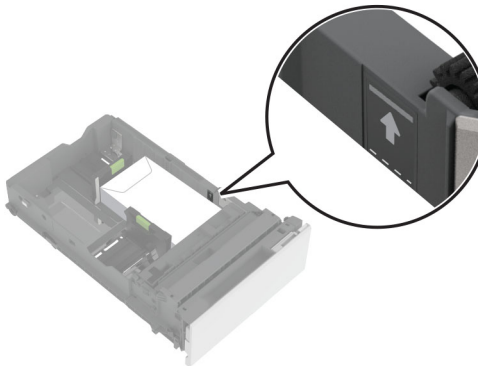
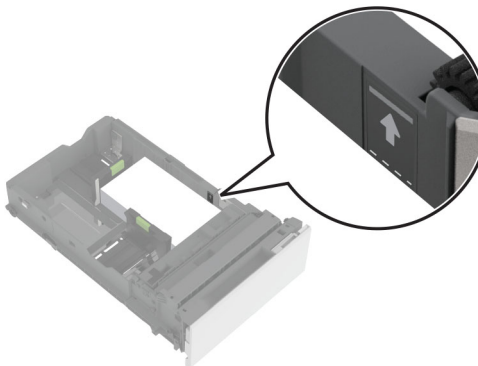

5 Settu skúffuna inn.

Ef þörf krefur, stilltu stærð pappírs og gerð til að samsvara pappír sem er í skúffunni.

Hlaða í fjölnotamatarara

1 Opnaðu fjölnotamatarann.

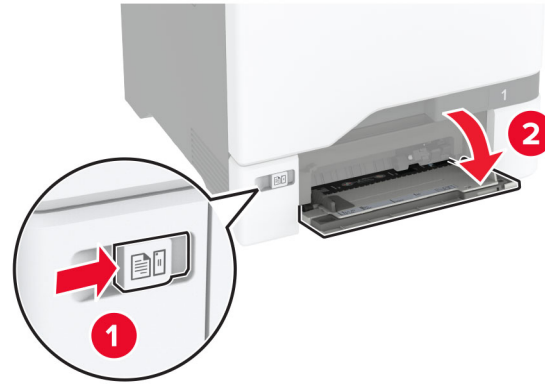

2 Stilltu stýringuna til að samvara stærð á pappír sem verið er að hlaða.



3 Sveigðu, blaðaðu og jafnaðu pappírbrúnir áður en pappírnum er hlaðið.

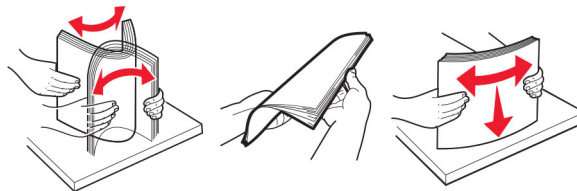

4 Settu pappírinn í.

- Hlaðið pappír og þykkum pappír þannig að prenthlið snúi niður og með efri brún fyrst inn í prentarann.



- Hlaðið umslagi með hlið með flipa upp og að hægri hlið á pappírsstýringu. Settu evrópsk umslög í með flipann inn á undan.



Viðvörðun—hugsanleg hættu: Notið ekki umslög með frímerkjum, klemmum, smellu, glugga, fóðrun að innan eða sjálfímandi.

Athugasemd: Gakktu úr skugga um að frambrún pappírs eða sérmiðils sé samstillt í takt við aðskilnaðarskiljuna til að forðast vandamál með upptöku pappírs.

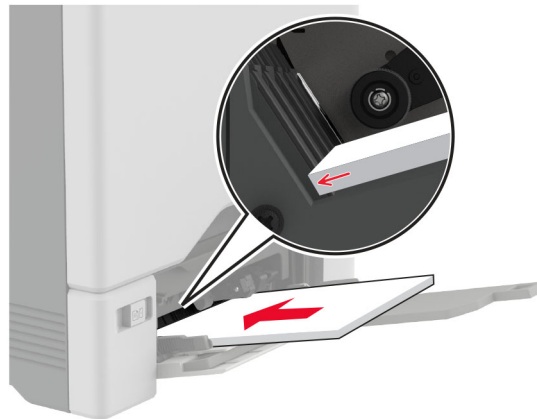

- 5 Í valmynd fyrir pappír á stjórnborðinu, stilltu stærð pappírs og gerð til að samsvara pappír sem hlaðið er í fjölnotamatarann.

Tengja skúffur

- 1 Frá heimaskjánum, snertu **Stillingar** > > **Pappír** > **Uppsetning skúffu** > > veldu uppruna pappírs.
- 2 Stilla sömu pappírsstærð og pappírsgerð fyrir skúffur sem þú ert að tengja.
- 3 Á heimaskjánum, snertu **Stillingar** > **Tæki** > **Viðhald** > **Valmynd uppsetningar** > **Uppsetning skúffu** > **Tenging skúffu**.
- 4 Snertu **Sjálfvirkt**.

Til að aftengja bakka skaltu ganga úr skugga um að engar skúffur séu með sömu stillingar á pappírsstærð eða gerð.

Viðvörðun—hugsanleg hættu: Hitastig á hitagjafa er breytilegt og fer eftir skilgreindri pappírsgerð. Samstilltu stillingar á pappírsgerð í prentaranum við pappírinn sem hlaðið er í skúffuna til að komast hjá vandamálum í prentun.

Setja upp og uppfæra hugbúnað, prentrekla og fastbúnað

Setja upp hugbúnað prentara

Athugasemdir:

- Prentekilinn er innifalinn í uppsetningarpakka hugbúnaðar.
 - Fyrir Macintosh tölvur með macOS útgáfu 10.7 eða nýrri þarftu ekki að setja upp rekilinn til að prenta á AirPrint-vottaðan prentara. Ef þú vilt sértæka eiginleika prentunar, hladdu þá niður prentreklinum.
- 1 Náðu í afrit af uppsetningarbúnaði hugbúnaðar.
 - Á geisladiski hugbúnaðar sem fylgdi með prentaranum.
 - Farðu á www.lexmark.com/downloads.
 - 2 Keyrðu uppsetningarforritið og fylgdu leiðbeiningum sem birtast á tölvuskjánum.

Setja upp faxrekilinn

- 1 Farðu á www.lexmark.com/downloads, leitaðu að þinni gerð prentara, og hladdu síðan niður viðeigandi uppsetningarpakka.
- 2 Á tölvunni þinni, smelltu á **Eiginleika prentara**, og farðu síðan á flipann **Uppsetning**.
- 3 Veldu **Fax**, og smelltus íðan á **Nota**.

Bæta prenturum við tölvu

Gerðu eitt af eftirfarandi, áður en þú byrjar:

- Tengdu prentarann og tölvuna við sama netkerfi. Varðandi frekari upplýsingar um að tengja prentarann við netkerfi, sjá [“Tengja prentarann við þráðlaust netkerfi \(Wi-Fi\)” á síðu 96](#).
- Tengja tölvuna við prentarann. Varðandi frekari upplýsingar, sjá [“Tengja tölvu við prentarann” á síðu 98](#).
- Tengdu prentarann við tölvuna með því að nota USB-kapal. Varðandi frekari upplýsingar, sjá [“Tenging á köplum” á síðu 21](#).

Athugasemd: USB-kapallinn er seldur sérstaklega.

Fyrir Windows-notendur

- 1 Frá tölvunni, settu upp prentrekilinn.

Athugasemd: Varðandi frekari upplýsingar, sjá [“Setja upp hugbúnað prentara” á síðu 54](#).

- 2 Opnaðu **Prentarar og skannar**, og smelltu síðan á **Bæta við prentarar eða skanner**.

- 3 Það fer eftir gerð á þínum prentara, gerðu eitt af eftirfarandi:

- Vedlu prentarann úr listanum, og smelltu síðan á **Bæta við tæki**.
- Smelltu á **Sýna Wi-Fi Direct prentara**, veldu prentara, og smelltu síðan á **Bæta við tæki**.
- Smelltu á **Prentarinn sem mig vantar er ekki á lista**, og síðan í glugganum **Bæta við prentara** gerðu eftirfarandi:
 - a Veldu **Bæta við prentara sem notar TCP/IP-tölu eða hýsiheiti**, og smelltu síðan á **Næst**.
 - b Í svæðinu „Hýsiheiti eða IP-tala“ skráðu IP-tölu prentarans, og smelltu síðan á **Næst**.

Athugasemdir:

- Skoða IP-tölu prentara á heimaskjá prentarans. IP-talan birtist sem fjögur sett af tölum sem eru aðskildar af punktum, svo sem 123.123.123.123.
 - Ef verið er að nota staðgengilsþjón (proxy), gerðu hann óvirkan tímabundið til að opna vefsíðuna rétt.
- c Veldu prentrekil og smelltu síðan á **Næst**.
 - d Veldu **Nota þann prentrekil sem er uppsettur núna (meðmælt)**, og smelltu síðan á **Næst**.
 - e Skráðu heiti prentara, og smelltu síðan á **Næst**.
 - f Veldu valkost deilingar prentara, og smelltus íðan á **Næst**.
 - g Smelltu á **Ljúka**.

Fyrir Macintosh-notendur

- 1 Frá tölvunni, opnaðu **Prentarar og skannar**.
- 2 Pikkaðu á **+**, og veldu síðan prentara.
- 3 Í valmynd Nota, veldu prentrekil.

Athugasemdir:

- Til að nota Macintosh prentrekilinn, veldu annað hvort **AirPrint** eða **Secure AirPrint**.
- Ef þú vilt sértæka eiginleika prentunar, veldu þá Lexmark prentrekilinn. Til að setja upp rekilinn, sjá [“Setja upp hugbúnað prentara” á síðu 54](#).

- 4 Bæta við prentara.

Uppfæra fastbúnað

Uppfærðu fastbúnað prentarans reglulega til að bæta frammistöðu prentarans og lagfæra vandamál.

Varðandi nánari upplýsingar um uppfærslu á fastbúnaði, hafðu samband við þinn söluaðila Lexmark.

Til að sækja nýjasta fastbúnað, farðu á www.lexmark.com/downloads, og leitaðu síðan að þinni gerð prentara.

- 1 Opnaðu vafra og skráðu IP-tölu prentarans í svæði vistfangs.

Athugasemdir:

- Skoða IP-tölu prentara á heimaskjá prentarans. IP-talan birtist sem fjögur sett af tölum sem eru aðskildar af punktum, svo sem 123.123.123.123.
- Ef verið er að nota staðgengilsþjón (proxy), gerðu hann óvirkan tímabundið til að opna vefsíðuna rétt.

- 2 Smelltu á **Stillingar > Tæki > Uppfæra fastbúnað**.

- 3 Gerðu annað hvort af eftirfarandi:

- Smelltu á **Athuga varðandi uppfærslur > Ég samþykki, hefja uppfærslu**.
- Hlaða upp flasskrá.
 - a Skoða flass-skrána.

Athugasemd: Vertu viss um að hafa dregið út zip-skrá fastbúnaðar.

- b Smelltu á **Hlaða upp > Byrja**.

Flytja út eða flytja inn uppsetningarskrá.

Þú getur flutt uppsetningarstillingar út í textaskrá, og flutt síðan skrána inn til að beita stillingum á aðra prentara.

- 1 Opnaðu vafra og skráðu IP-tölu prentarans í svæði vistfangs.

Athugasemdir:

- Skoða IP-tölu prentara á heimaskjá prentarans. IP-talan birtist sem fjögur sett af tölum sem eru aðskildar af punktum, svo sem 123.123.123.123.
- Ef verið er að nota staðgengilsþjón (proxy), gerðu hann óvirkan tímabundið til að opna vefsíðuna rétt.

- 2 Í innfellda vefþjóninum, smelltu á **Flytja út uppsetningu** eða **Flytja inn uppsetningu**.

- 3 Fylgdu leiðbeiningum á skjánum.
- 4 Ef prentarinn styður forrit, framkvæmdu þá eftirfarandi:
 - a Smelltu á **Forrit** > veldu forritið > **Setja upp**.
 - b Smelltu á **Flytja út** eða **Flytja inn**.

Bæta við tiltækum valkostum í prentrekli

Fyrir Windows-notendur

- 1 Opnaðu möppu fyrir prentara.
- 2 Veldu prentarann sem þú vilt uppfæra, og gerðu síðan annað af eftirfarandi:
 - Fyrir Windows 7 eða nýrra, veldu **Eiginleika prentara**.
 - Fyrir eldri gerðir, veldu **Eiginleikar**.
- 3 Farðu í flipa fyrir stillingar og veldu síðan **Uppfæra núna - spyrja prentara**.
- 4 Beittu breytingunum.

Fyrir Macintosh-notendur

- 1 Frá kjörstillingum kerfis í Apple-valmyndinni, farðu í þinn prentara og veldu síðan **Valkostir & Birgðir**.
- 2 Farðu í lista yfir valkosti vélbúnaðar og bættu síðan við uppsettum valkostum.
- 3 Beittu breytingunum.

Setja upp valkosti vélbúnaðar

Tiltækir innri valkostir

- Skynvætt geymsludrif (ISD)
 - Leturgerðir
 - Einfölduð kínverska
 - Hefðbundin kínverska
 - Japanska
 - Kóreska
 - Arabíska
 - Aðalminni
- Harður diskur prentara
- Hliðrænt faxkort
- Eiginleikar með leyfi
 - IPDS
 - Strikamerkjakóði

- Lexmark™ tengi fyrir innri lausnir
 - IEEE 1284-B samhliða kort
 - RS-232C kort raðtengis
 - Tengi ljósleiðara
- Þráðlaus prentþjónn
 - MarkNet™ N8370
 - MarkNet N8372
 - MarkNet N8450

Athugasemdir:

- ISD eða harður diskur er nauðsynlegur til að virkja sameiningu eyðublaða og aðra eiginleika.
- Sumir IPDS-eiginleikar þarfnast ISD eða harðs disks.

Setja upp skúffur sem eru aukabúnaður

 **VARÚÐ—HÆTTA Á RAFLOSTI:** Til að koma í veg fyrir hættuna á raflosti, ef þú ert að fá aðgang að stjórnborði eða setja upp viðbótarvélbúnað eða minnisbúnað eftir að prentarinn var settur upp, þá skal slökkva á prentaranum og taka rafmagnssnúruna úr sambandi við rafmagn áður en haldið er áfram. Ef þú hefur einhverjar önnur tæki áföst prentaranum, þá skal einnig slökkva á þeim og taka snúrur sem fara í prentarann úr sambandi.

- 1 Slökktu á prentaranum.
- 2 Taktu straumsnúruna úr rafmagnsinnstungunni og síðan úr prentaranum.
- 3 Taktu viðbótarskúffuna úr umbúðunum og fjarlægðu allar umbúðir.

Athugasemd: Ef viðbótarskúffur er þegar uppsettar, taktu þær frá prentaranum áður en honum er lyft. Reyndu ekki að lyfta prentaranum og skúffunum samtímis.

- 4 Settu prentarann ofan á aukaskúffuna þar til hann *smellur* á sinn stað.

 **VARÚÐ—HUGSANLEG HÆTTA:** Ef þyngd prentarans er meiri en 20 kg (44 lb), þá kann það að þarfnast tveggja eða fleiri manna til að lyfta honum á öruggan hátt.

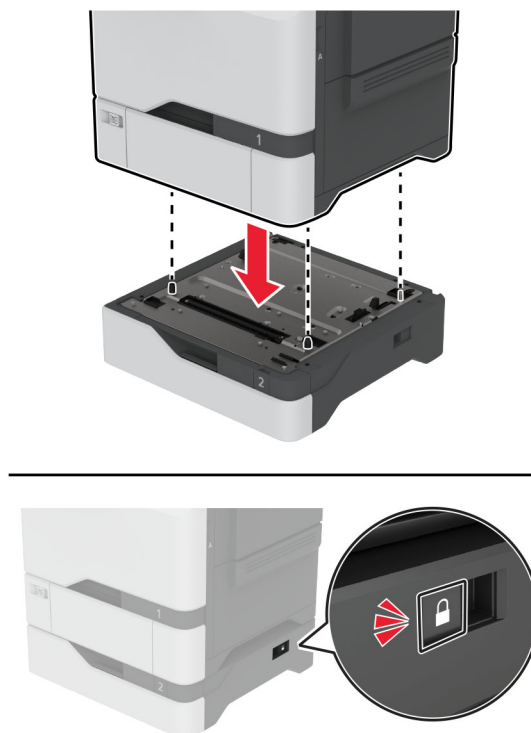

5 Tengdu straumsnúru við prentarann og síðan við rétt jarðtengda rafmagnsinnstungu.

VARÚÐ—HUGSANLEG HÆTTA: Til að koma í veg fyrir hættu á eldsvoða eða raflosti tengið rafmagnssnúruna við innstungu með viðeigandi getu og rétta jarðtengingu sem er nálægt vörunni og auðveldlega aðgengileg.

6 Kveiktu á prentaranum

Bættu skúffunni handvirkt inn í prentararekilinn til að gera hana tiltæka fyrir prentverk. Varðandi frekari upplýsingar, sjá [“Bæta við tiltækum valkostum í prentrekli” á síðu 57.](#)

Setja upp skynvætt geymsludrif

Þegar harður diskur og skynvætt geymsludrif eru bæði sett upp forgangsraðar prentarinn alltaf að geyma notendagögn á harða disknum.

VARÚÐ—HÆTTA Á RAFLOSTI: Til að koma í veg fyrir hættuna á raflosti, ef þú ert að fá aðgang að stjórnborði eða setja upp viðbótarvélbúnað eða minnisbúnað eftir að prentarinn var settur upp, þá skal slökkva á prentaranum og taka rafmagnssnúruna úr sambandi við rafmagn áður en haldið er áfram. Ef þú hefur einhverjar önnur tæki áföst prentaranum, þá skal einnig slökkva á þeim og taka snúrur sem fara í prentarann úr sambandi.

1 Slökktu á prentaranum og taktu síðan rafmagnssnúruna úr sambandi við rafmagn.

2 Fjarlægðu hlíf að stýrispjaldi með því að nota skrufjárn með beinum haus.

Viðvörðun—hugsanleg hættu: Rafeindahlutir á stjórnborði geta auðveldlega orðið fyrir skemmdum vegna stöðurafmagns. Snertu yfirborð úr málm á prentaranum áður en þú snertir hluti eða tengingar á stjórnborði.

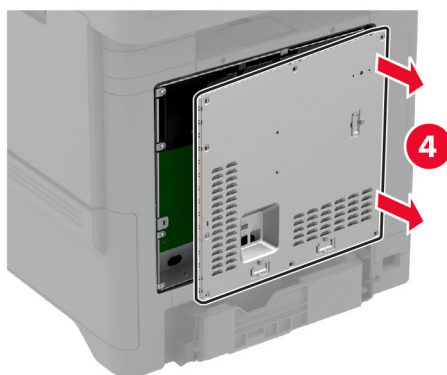
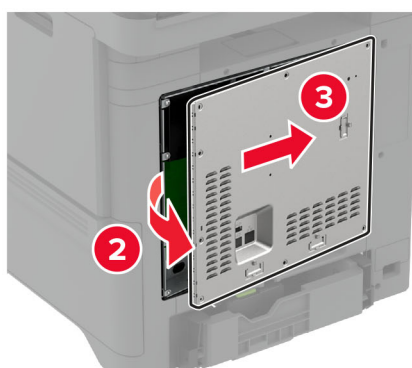
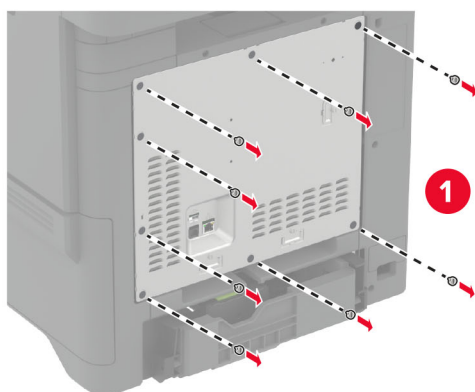

3 Skynvætt geymsludrif (ISD) tekið úr umbúðum.

Viðvörðun—hugsanleg hættu: Varist að snerta tengistaði á brún spjaldsins.

4 Finna ISD-tengið.

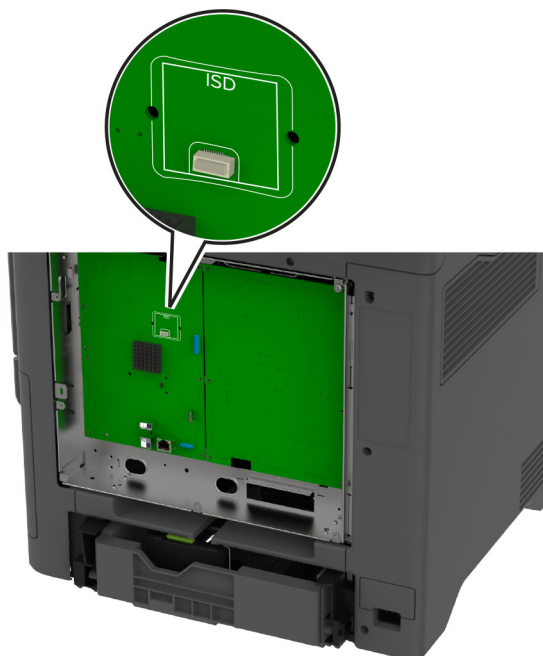

5 Settu kortið í ISD-tengið.

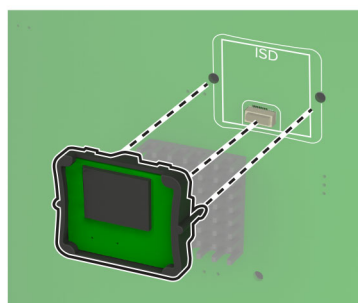
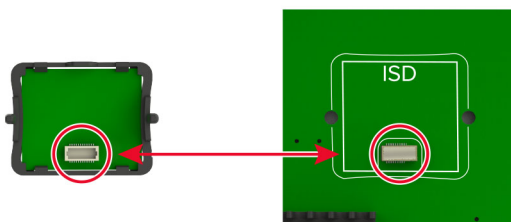

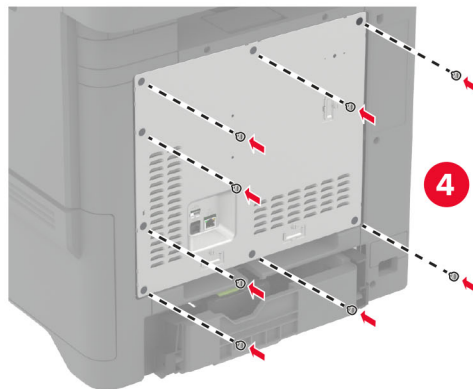
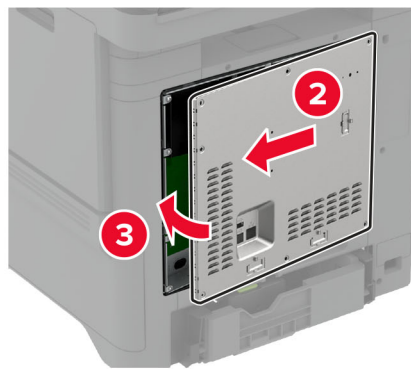
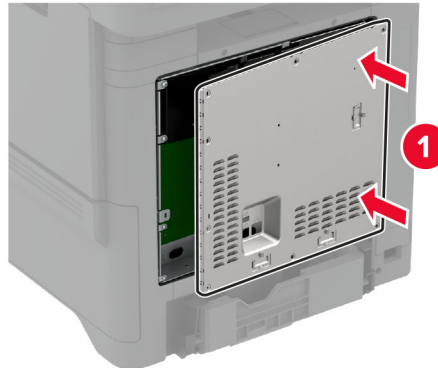
6 Festu hlíf að stýrispjaldi.**7** Tengdu straumsnúruna við rafmagnsinnstunguna og kveiktu síðan á prentaranum.

⚠ VARÚÐ—HUGSANLEG HÆTTA: Til að koma í veg fyrir hættu á eldsvoða eða raflosti tengið rafmagnssnúruna við innstungu með viðeigandi getu og rétta jarðtengingu sem er nálægt vörunni og auðveldlega aðgengileg.

Setja inn „Trusted Platform“-einingu

VARÚÐ—HÆTTA Á RAFLOSTI: Til að koma í veg fyrir hættuna á raflosti, ef þú ert að fá aðgang að stjórnborði eða setja upp viðbótarvélbúnað eða minnisbúnað eftir að prentarinn var settur upp, þá skal slökkva á prentaranum og taka rafmagnssnúruna úr sambandi við rafmagn áður en haldið er áfram. Ef þú hefur einhverjar önnur tæki áföst prentaranum, þá skal einnig slökkva á þeim og taka snúrur sem fara í prentarann úr sambandi.

- 1 Slökktu á prentaranum og taktu síðan rafmagnssnúruna úr sambandi við rafmagn.
- 2 Fjarlægðu hlíf að stýrispjaldi með því að nota skrúfjárn með beinum haus.

Viðvörðun—hugsanleg hættu: Rafeindahlutir á stjórnborði geta auðveldlega orðið fyrir skemmdum vegna stöðurafmagns. Snertu yfirborð úr málm á prentaranum áður en þú snertir hluti eða tengingar á stjórnborði.

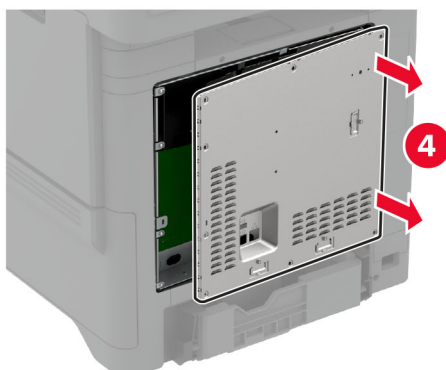
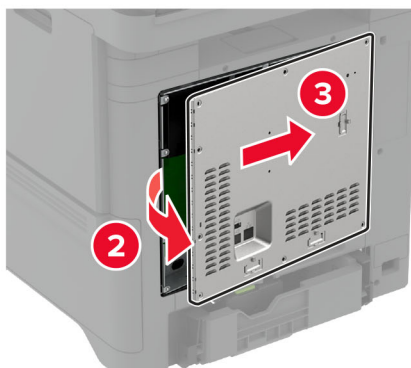
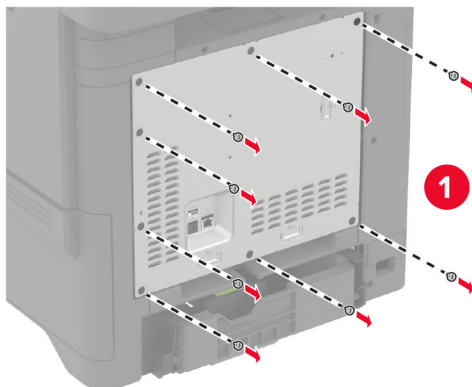

3 Taktu „Trusted Platform“-einingu úr umbúðum.

Viðvörðun—hugsanleg hættu: Varist að snerta tengistaði á brún spjaldsins.

4 Finndu TPM tengið.

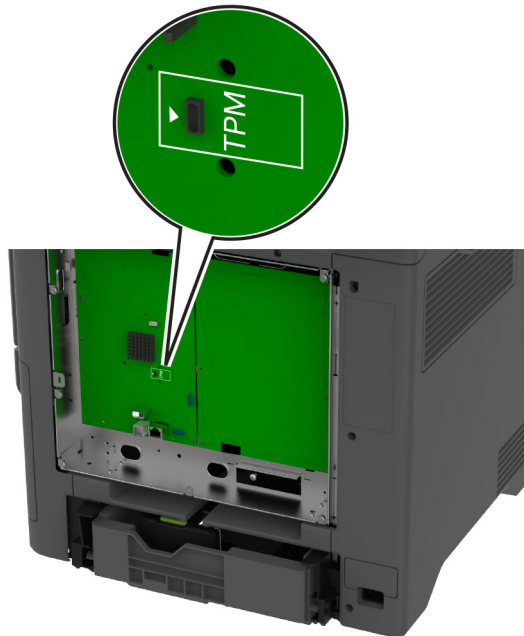

5 Tengdu eininguna við TPM tengið.

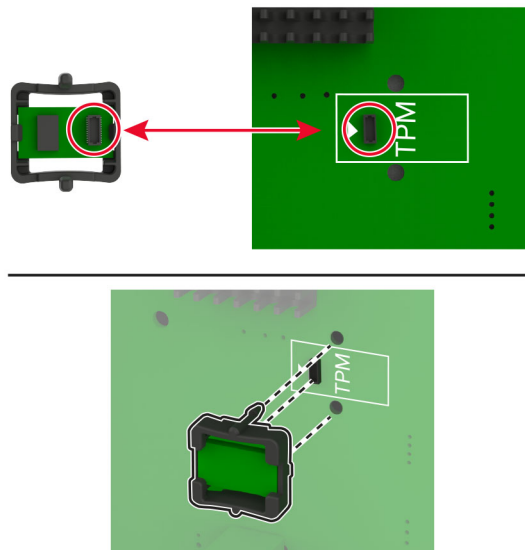

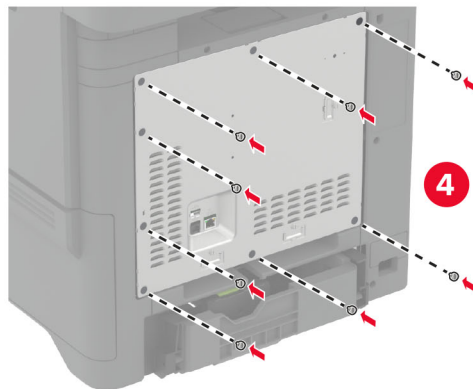
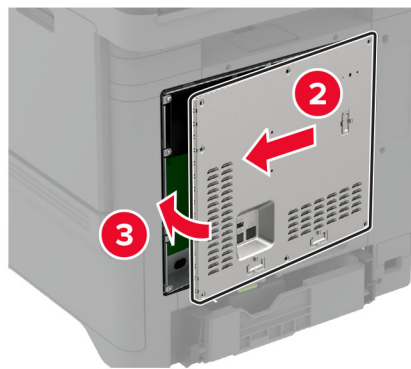
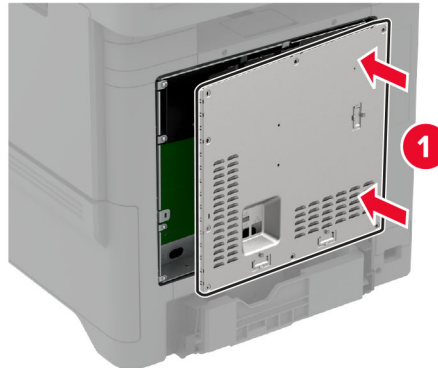
6 Festu hlíf að stýrispjaldi.**7** Tengdu straumsnúruna við rafmagnsinnstunguna og kveiktu síðan á prentaranum.

⚠ VARÚÐ—HUGSANLEG HÆTTA: Til að koma í veg fyrir hættu á eldsvoða eða raflosti tengið rafmagnssnúruna við innstungu með viðeigandi getu og rétta jarðtengingu sem er nálægt vörunni og auðveldlega aðgengileg.

Setja faxkortið á sinn stað

 **VARÚÐ—HÆTTA Á RAFLOSTI:** Til að koma í veg fyrir hættuna á raflosti, ef þú ert að fá aðgang að stjórnborði eða setja upp viðbótarvélbúnað eða minnisbúnað eftir að prentarinn var settur upp, þá skal slökkva á prentaranum og taka rafmagnssnúruna úr sambandi við rafmagn áður en haldið er áfram. Ef þú hefur einhverjar önnur tæki áföst prentaranum, þá skal einnig slökkva á þeim og taka snúrur sem fara í prentarann úr sambandi.

 **VARÚÐ—HUGSANLEG HÆTTA:** Til að draga úr hættu á eldsvoða, notið aðeins 26 AWG eða stærri samskiptasnúru (RJ-11) þegar þessi vara er tengd við almennt símkerfi. Fyrir notendur í Ástralíu verður snúran að vera samþykkt af yfirvöldum samskipta og miðla í Ástralíu (Australian Communications and Media Authority).

- 1 Slökktu á prentaranum og taktu síðan rafmagnssnúruna úr sambandi við rafmagn.
- 2 Fjarlægðu hlíf að stýrispjaldi með því að nota skrufjárn með beinum haus.

Viðvörðun—hugsanleg hættu: Rafeindahlutir á stjórnborði geta auðveldlega orðið fyrir skemmdum vegna stöðurafmagns. Snertu yfirborð úr málm á prentaranum áður en þú snertir hluti eða tengingar á stjórnborði.

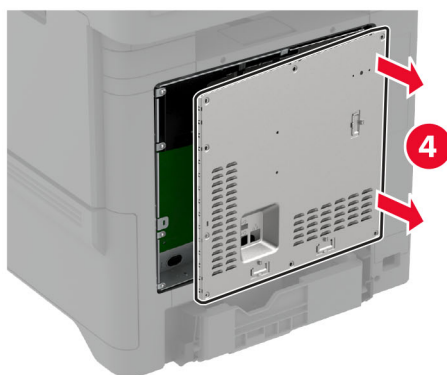
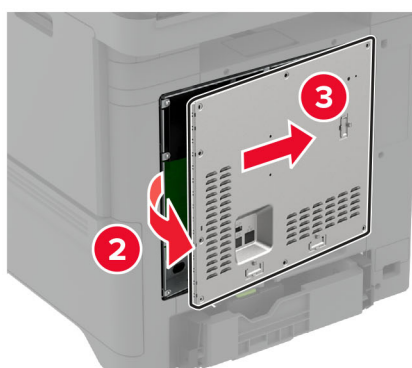
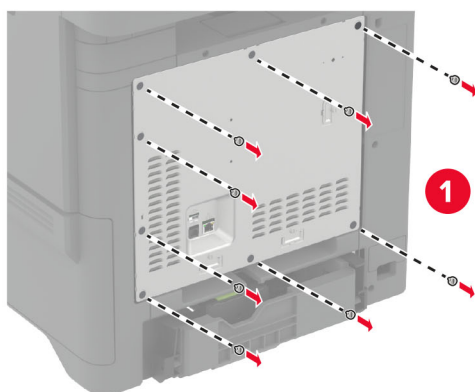

3 Fjarlægja hlíf yfir faxi.

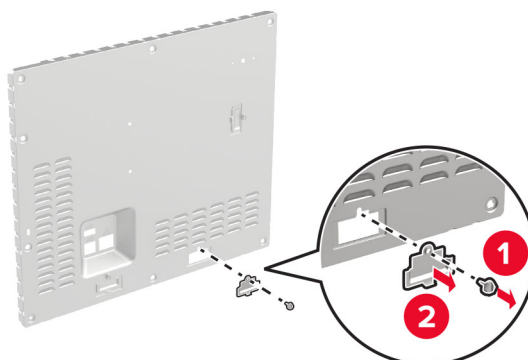

4 Ef faxfesting er sett upp á prentaranum þínum skaltu fjarlægja hana.

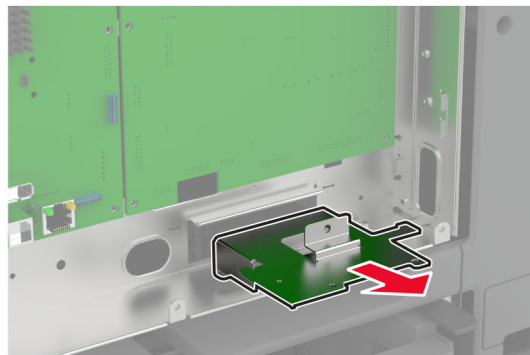
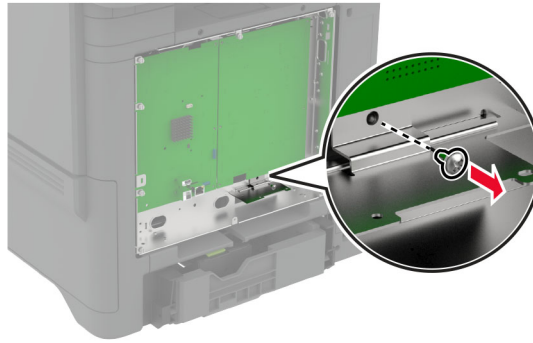

5 Settu faxkortið á festinguna fyrir faxið.

Athugasemdir:

- Ef það fylgdi festing með faxkortinu skaltu nota þá festingu.
- Ef það er ekki festing með faxkortinu skaltu nota festinguna sem þú fjarlægðir í [skref 4](#).

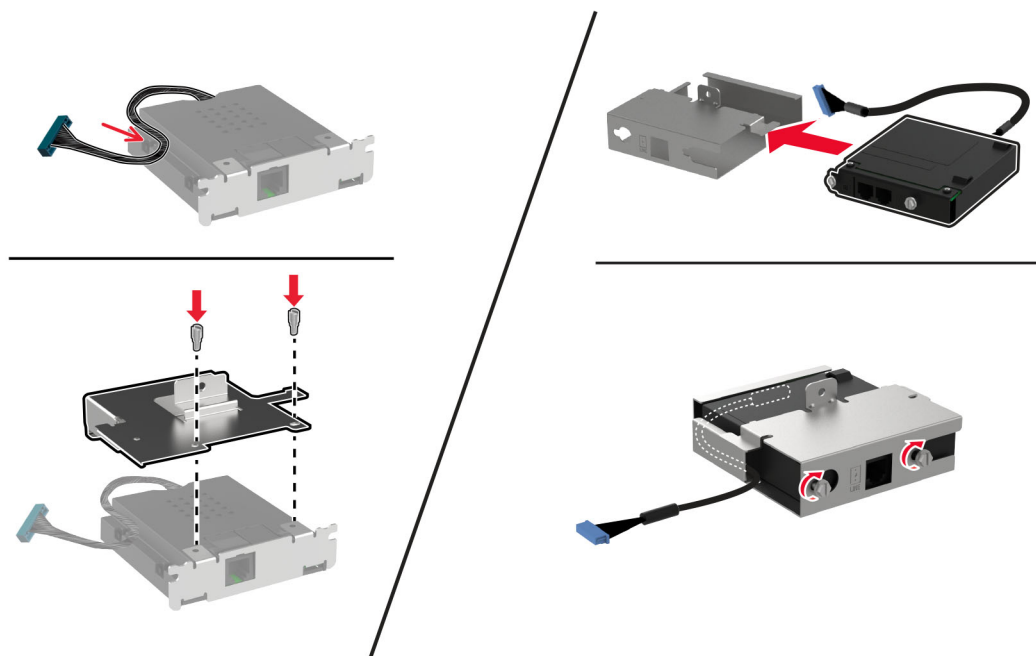

6 Settu faxkortið í prentarann og tengdu síðan tengið við stýrispjaldið.

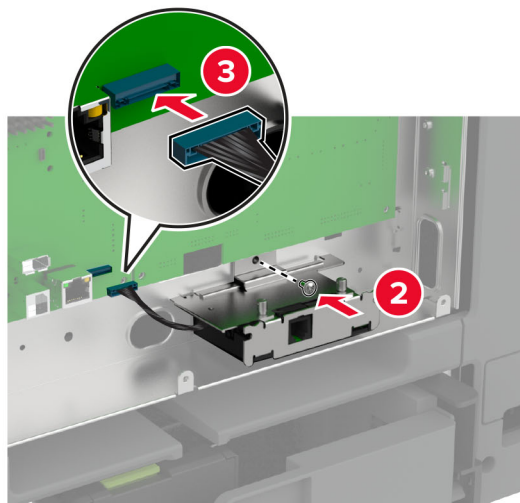
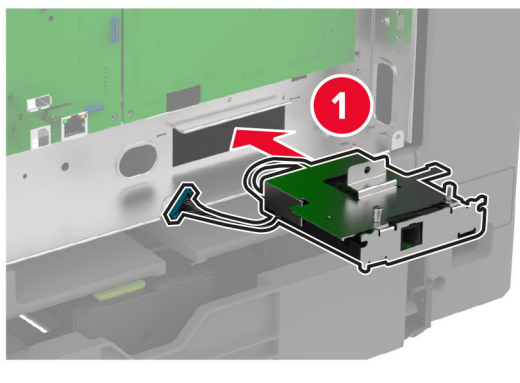

7 Festu stýrispjalldshlífina og skrúfaðu síðan skrúfurnar í.

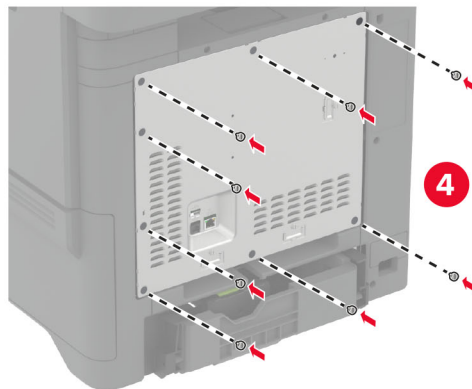
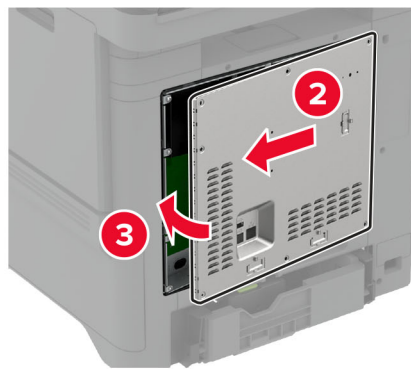
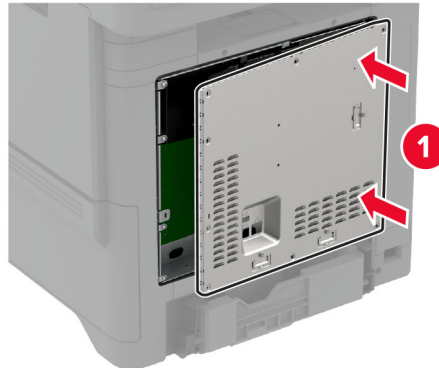

8 Tengdu straumsnúruna við rafmagnsinnstunguna og kveiktu síðan á prentaranum.

⚠ VARÚÐ—HUGSANLEG HÆTTA: Til að koma í veg fyrir hættu á eldsvoða eða raflosti tengið rafmagnssnúruna við innstungu með viðeigandi getu og rétta jarðtengingu sem er nálægt vörunni og auðveldlega aðgengileg.

Setja upp tengi fyrir innri lausnir

VARÚÐ—HÆTTA Á RAFLOSTI: Til að koma í veg fyrir hættuna á raflosti, ef þú ert að fá aðgang að stjórnborði eða setja upp viðbótarvélbúnað eða minnisbúnað eftir að prentarinn var settur upp, þá skal slökkva á prentaranum og taka rafmagnssnúruna úr sambandi við rafmagn áður en haldið er áfram. Ef þú hefur einhverjar önnur tæki áföst prentaranum, þá skal einnig slökkva á þeim og taka snúrur sem fara í prentarann úr sambandi.

- 1 Slökktu á prentaranum og taktu síðan rafmagnssnúruna úr sambandi við rafmagn.
- 2 Fjarlægðu hlíf að stýrispjaldi með því að nota skrúfjárn með beinum haus.

Viðvörðun—hugsanleg hættu: Rafeindahlutir á stjórnborði geta auðveldlega orðið fyrir skemmdum vegna stöðurafmagns. Snertu yfirborð úr málm á prentaranum áður en þú snerti rafeindahluti eða tengingar á stjórnborði.

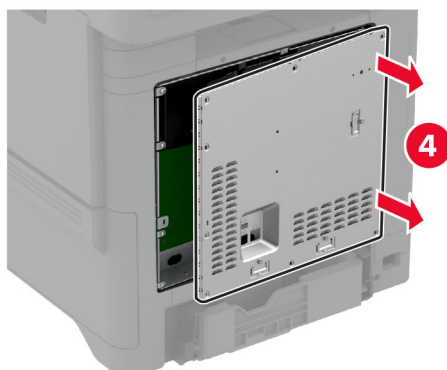
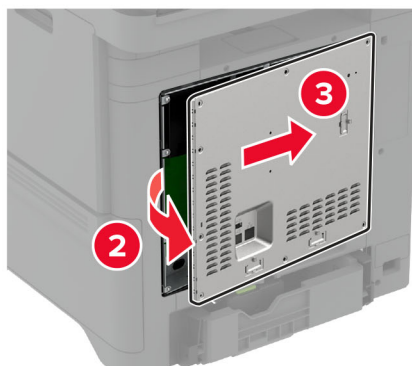
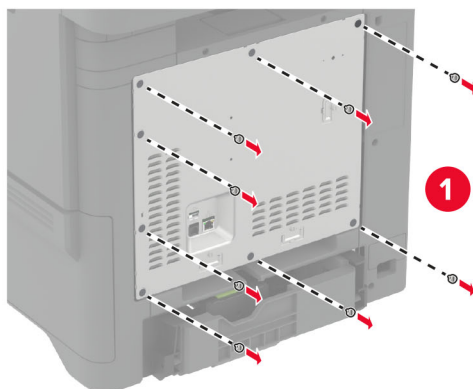

3 Taktu sett fyrir tengi innri lausna (ISP) úr umbúðunum.

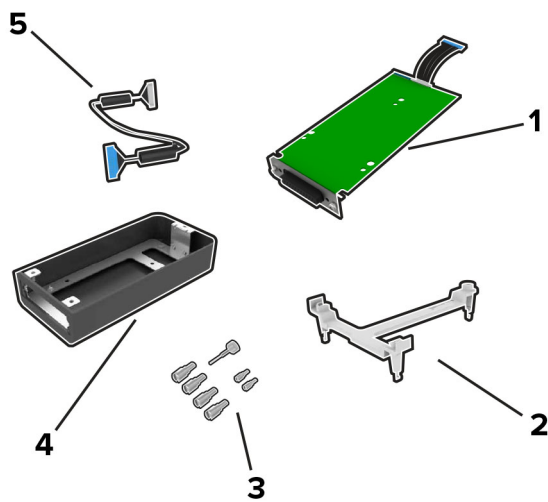

1	ISP (tengibúnaður fyrir innri lausnir)
2	Festing
3	Þumalskrúfur
4	Hús
5	Lengdur ISP kapall

4 Komdu ISP fyrir í sínu húsi.

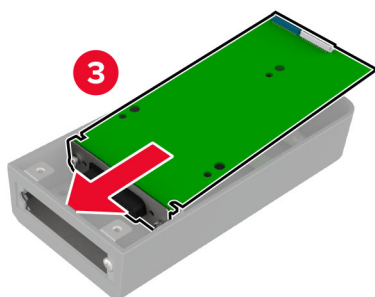
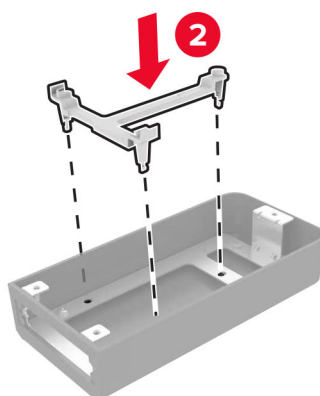
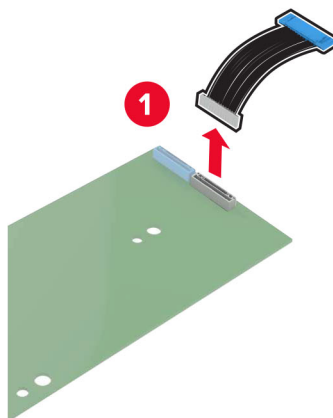

5 Festu húsið við aðgangshlíf að stýrispjaldi.

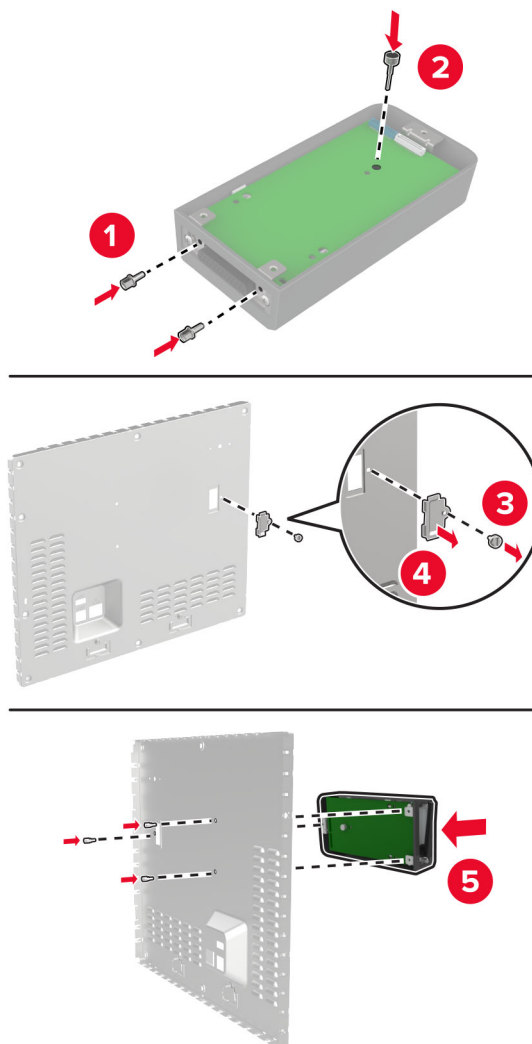

6 Tengdu lengdan kapal fyrir ISP við ISP-tengið á stýrispjaldinu.

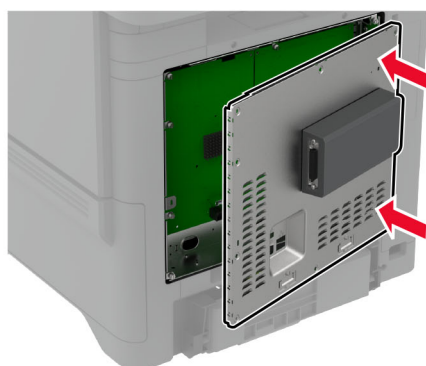
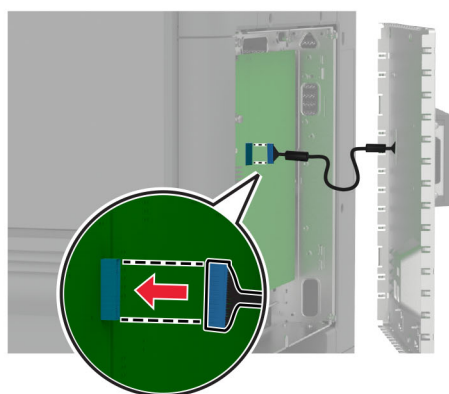
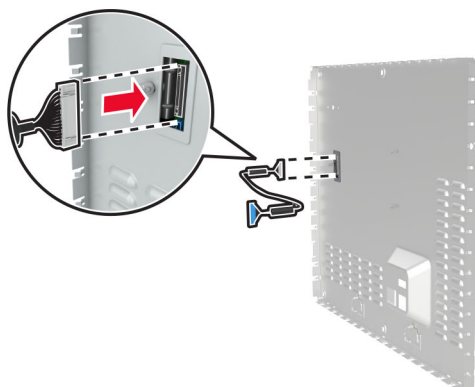

7 Festu hlíf að stýrispjaldi.

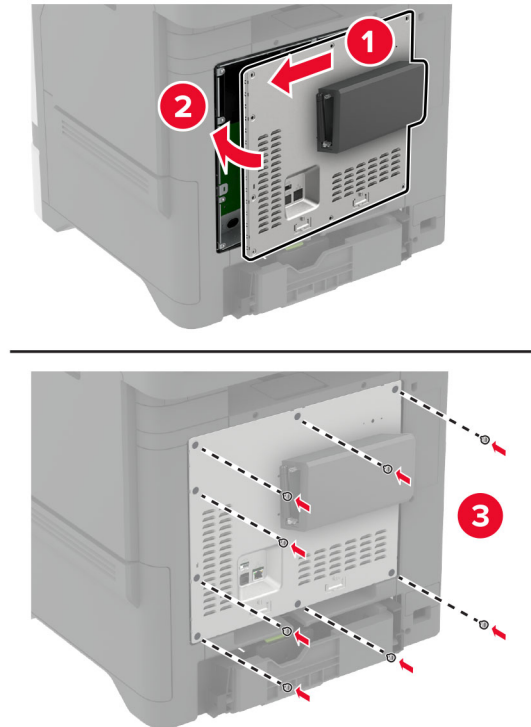

8 Tengdu straumsnúruna við rafmagnsinnstunguna og kveiktu síðan á prentaranum.

VARÚÐ—HUGSANLEG HÆTTA: Til að koma í veg fyrir hættu á eldsvoða eða raflosti tengið rafmagnssnúruna við innstungu með viðeigandi getu og rétta jarðtengingu sem er nálægt vörinni og auðveldlega aðgengileg.

Breyta stillingum á tengi prentarans eftir að hafa sett upp nýtt tengi fyrir innri lausnir.

Athugasemdir:

- Ef prentarinn er með fasta IP-tölu, þá á ekki breyta stillingunni.
- Ef tölvurnar eru stilltar til að nota heiti netkerfis í stað IP-tölu, þá á ekki breyta stillingum.
- Ef þú ert að bæta við þráðlausu tengi innri lausna (ISP) í prentara sem var áður stilltur fyrir Ethernet tengingu, aftengdu þá prentarann frá Ethernet-netkerfinu.

Fyrir Windows-notendur

- 1 Opnaðu möppu fyrir prentara.
- 2 Í flýtvísi í valmynd prentarans með nýja ISP, opnaðu eiginleika prentarans.
- 3 Stilltu tengið í listanum.
- 4 Uppfærðu IP-töluna.
- 5 Beittu breytingunum.

Fyrir Macintosh-notendur

- 1 Frá kjörstillingum kerfis í Apple-valmyndinni, farðu í lista yfir prentara og veldu síðan + > IP.
- 2 Skráðu IP-töluna í svæði vistfangs.
- 3 Beittu breytingunum.

Setja upp harðan disk prentara

Þegar harður diskur og skynvætt geymsludrif eru bæði sett upp forgangsraðar prentarinn alltaf að geyma notendagögn á harða disknum.



VARÚÐ—HÆTTA Á RAFLOSTI: Til að koma í veg fyrir hættuna á raflosti, ef þú ert að fá aðgang að stjórnborði eða setja upp viðbótarvélbúnað eða minnisbúnað eftir að prentarinn var settur upp, þá skal slökkva á prentaranum og taka rafmagnssnúruna úr sambandi við rafmagn áður en haldið er áfram. Ef þú hefur einhverjar önnur tæki áföst prentaranum, þá skal einnig slökkva á þeim og taka snúrur sem fara í prentarann úr sambandi.

- 1 Slökktu á prentaranum og taktu síðan rafmagnssnúruna úr sambandi við rafmagn.
- 2 Fjarlægðu hlíf að stýrispjaldi með því að nota skrúfjárn með beinum haus.

Viðvörðun—hugsanleg hættu: Rafeindahlutir á stjórnborði geta auðveldlega orðið fyrir skemmdum vegna stöðurafragns. Snertu yfirborð úr málm á prentaranum áður en þú snerti rafeindahluti eða tengingar á stjórnborði.

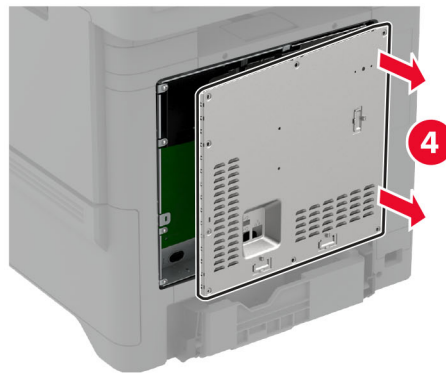
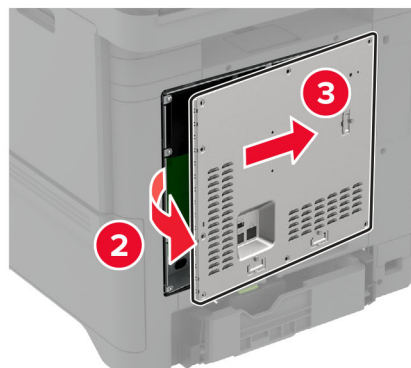
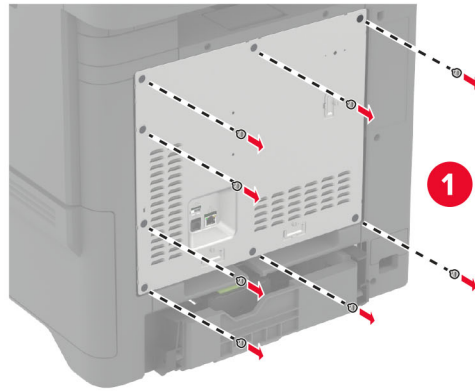

3 Taktu harða diskinn úr umbúðunum.

4 Festu harða diskinn við stjórnborðið.

Viðvörðun—hugsanleg hættu: Ekki snerta eða ýta á miðjuna á harða diskinum.

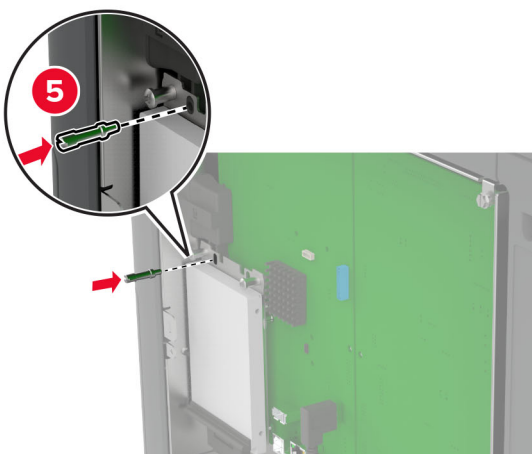
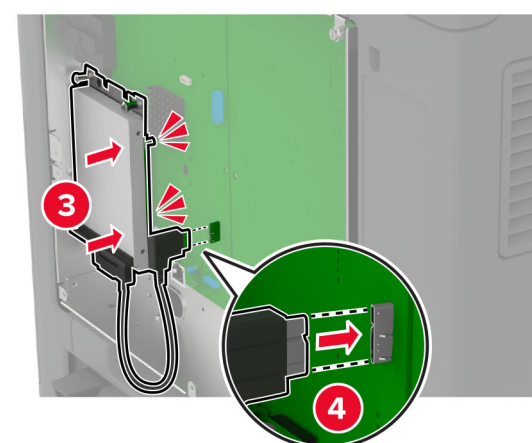
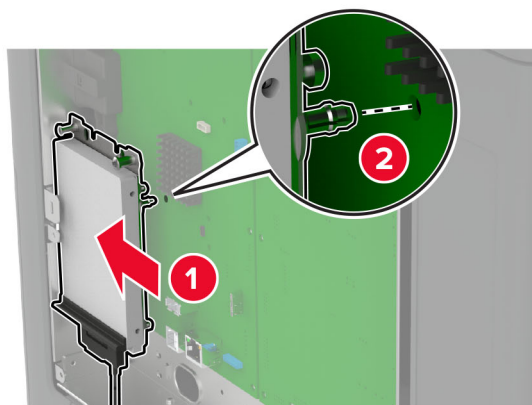

5 Festu hlíf að stýrispjaldi.

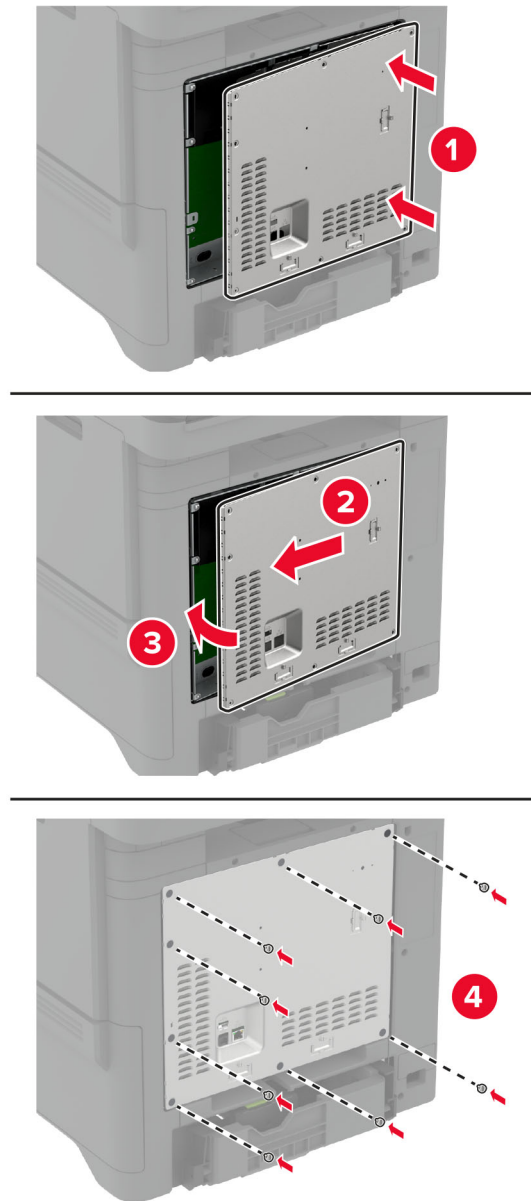

6 Tengdu straumsnúruna við rafmagnsinnstunguna og kveiktu síðan á prentaranum.

⚠ VARÚÐ—HUGSANLEG HÆTTA: Til að koma í veg fyrir hættu á eldsvoða eða raflosti tengið rafmagnssnúruna við innstungu með viðeigandi getu og rétta jarðtengingu sem er nálægt vörinni og auðveldlega aðgengileg.

Setja upp þægindaheftara

- 1 Slökktu á prentaranum og taktu síðan rafmagnssnúruna úr sambandi við rafmagn.
- 2 Taktu þægindaheftarann úr umbúðunum og fjarlægðu allar umbúðir.

3 Tengdu afganga fyrir þægindaheftarann.

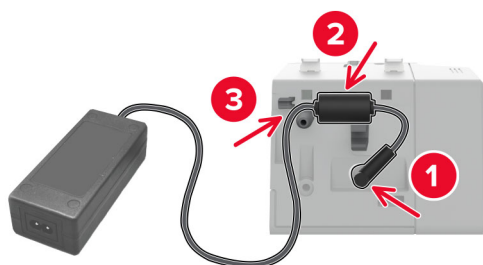
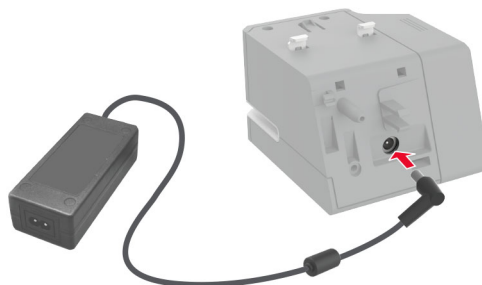

Athugasemd: Notaðu aðeins afgangafann sem fylgdi með þægindaheftaranum. Notkun annarra afganga getur skemmt vöruna.

4 Festu hlífina á afgangafanum þar til hún *smellur* á sinn stað.

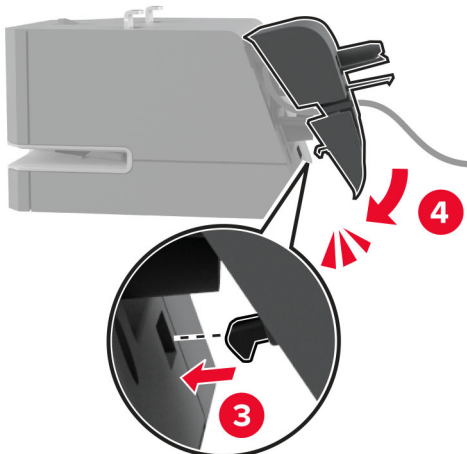
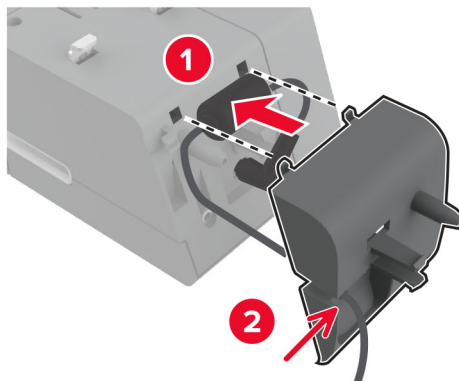

5 Settu þumalskrúfuna í hlífina á afgangnum.

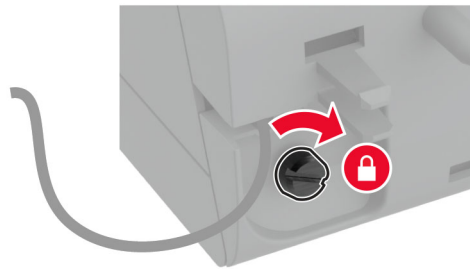
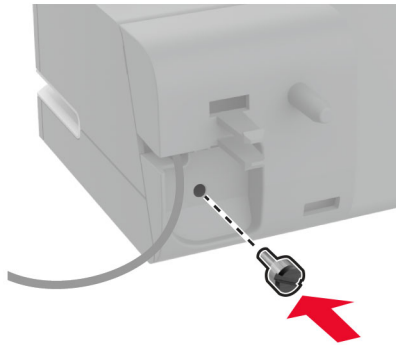

6 Fjarlægðu súluhlífina yfir staðalbakkanum.

Athugasemd: Gakktu úr skugga um að súluhlífinni sé fargað á réttan hátt.

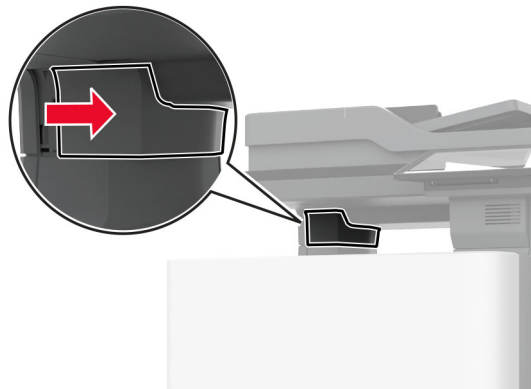

7 Settu aflagjafann í gegnum prentarann.

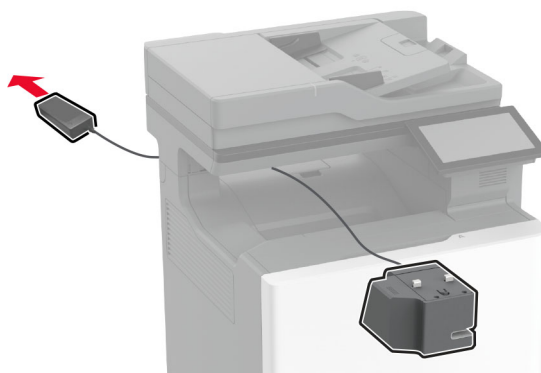

8 Setja upp þægindaheftara.

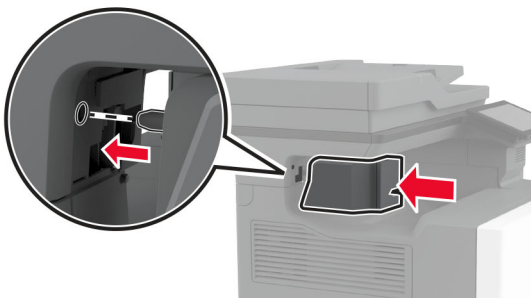
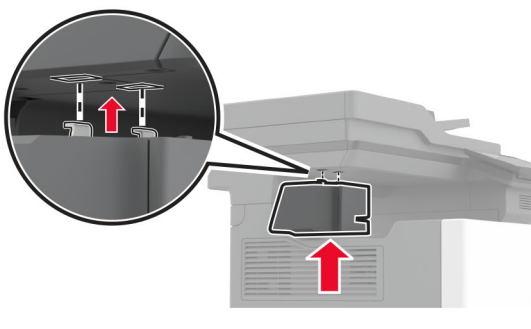
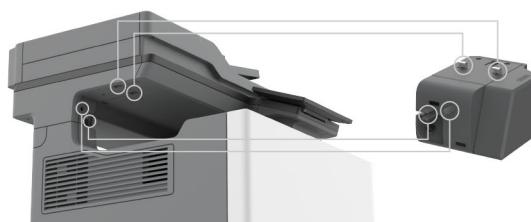

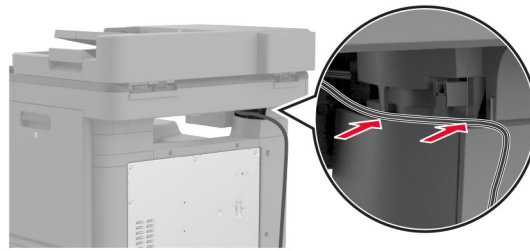
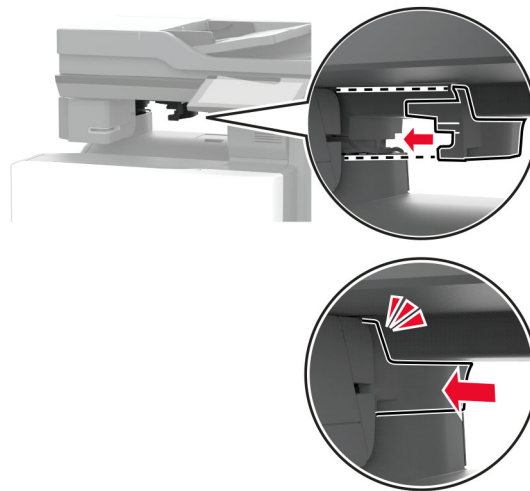
9 Staðsettu afgangnum á réttan hátt.**10** Settu hlíf heftarans inn þar til að hann *smellur* á sinn stað.

Athugasemd: Gakktu úr skugga um að afganginn sé vel festur.

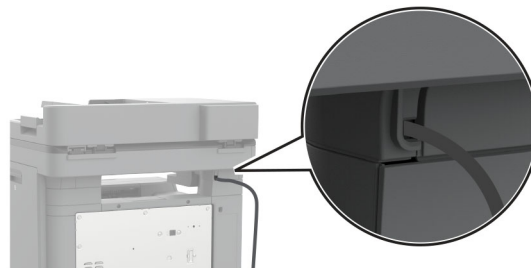
**11** Tengdu straumsnúrur prentarans og heftarans við rafmagnsinnstungu og kveiktu síðan á prentaranum.

VARÚÐ—HUGSANLEG HÆTTA: Til að koma í veg fyrir hættu á eldsvoða eða raflosti tengið rafmagnssnúruna við innstungu með viðeigandi getu og rétta jarðtengingu sem er nálægt vörunni og auðveldlega aðgengileg.

Setja upp þráðlausar einingar

Setja upp MarkNet N8370 þráðlausan prentþjónn



VARÚÐ—HÆTTA Á RAFLOSTI: Til að koma í veg fyrir hættuna á raflosti, ef þú ert að fá aðgang að stjórnborði eða setja upp viðbótarvélbúnað eða minnisbúnað eftir að prentarinn var settur upp, þá skal slökkva á prentaranum og taka rafmagnssnúruna úr sambandi við rafmagn áður en haldið er áfram. Ef þú hefur einhverjar önnur tæki áföst prentaranum, þá skal einnig slökkva á þeim og taka snúrur sem fara í prentarann úr sambandi.

- 1 Slökktu á prentaranum og taktu síðan rafmagnssnúruna úr sambandi við rafmagn.
- 2 Fjarlægðu hlíf að stýrispjaldi með því að nota skrúfjárn með beinum haus.

Viðvörðun—hugsanleg hættu: Rafeindahlutir á stjórnborði geta auðveldlega orðið fyrir skemmdum vegna stöðurafmagns. Snertu yfirborð úr málm á prentaranum áður en þú snerti rafeindahluti eða tengingar á stjórnborði.

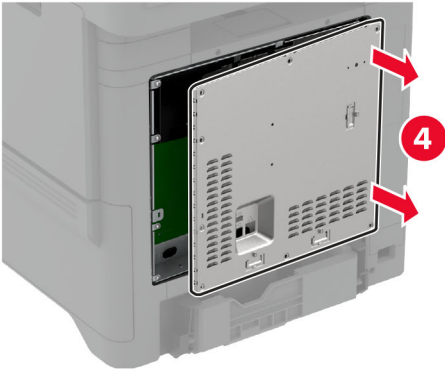
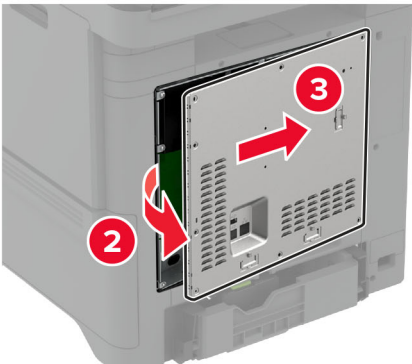
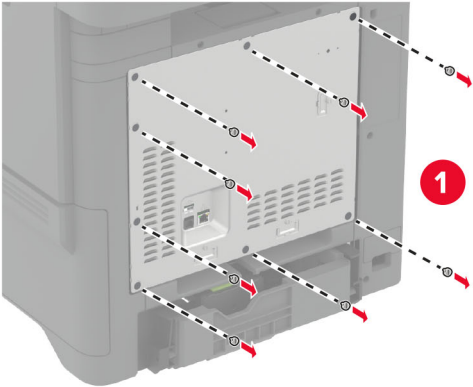

3 Komdu þráðlausu einingunni fyrir í sínu húsi.

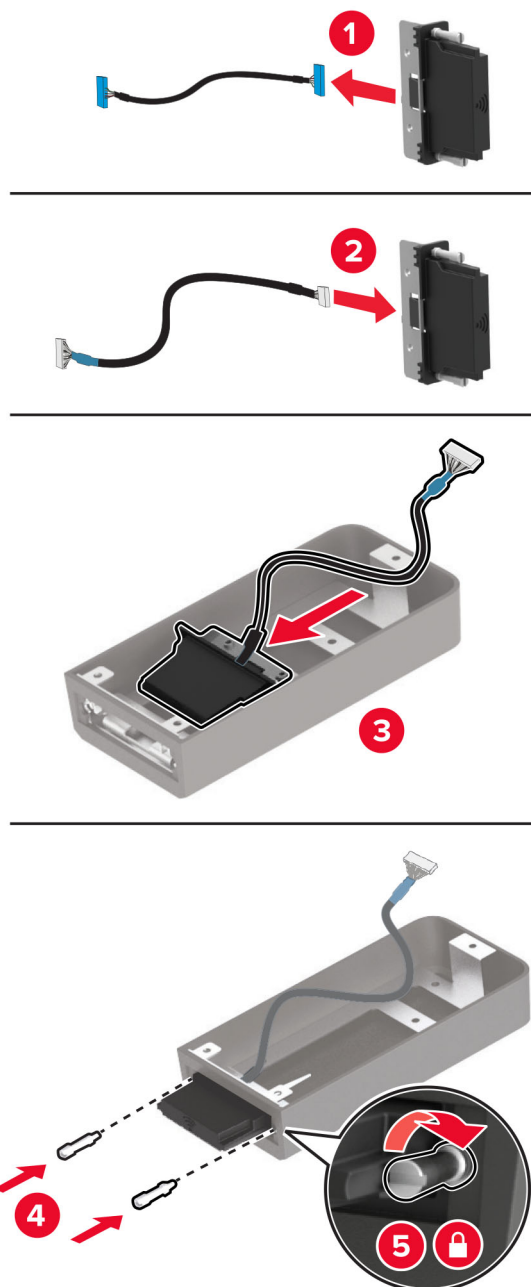

4 Festu þráðlausu eininguna við hlífina á stjórnborðinu.

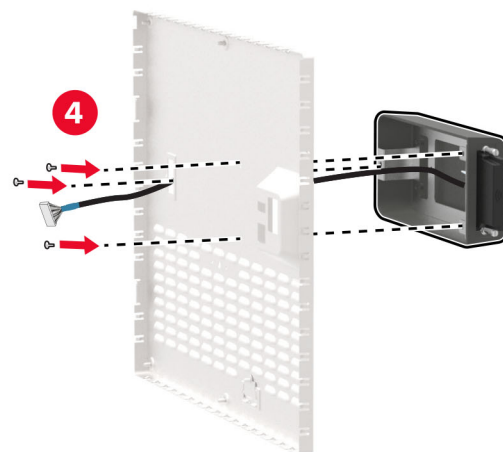
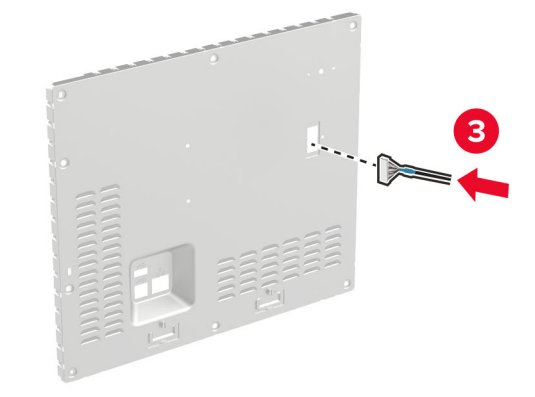
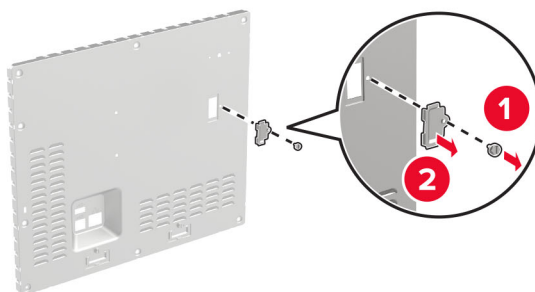

5 Tengdu þráðlausu samstæðuna við ISP-tengið á stjórnborðinu.

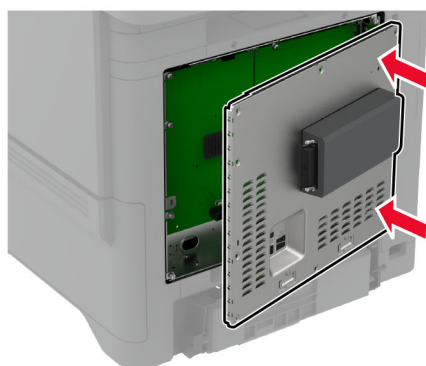
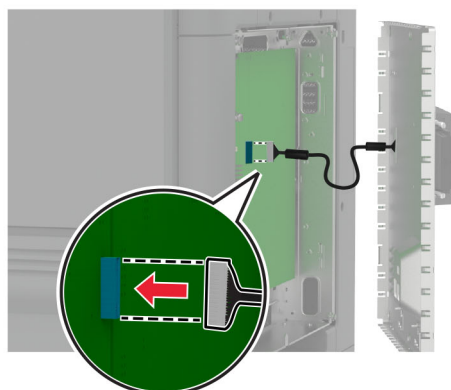

6 Festu hlíf að stýrispjaldi.

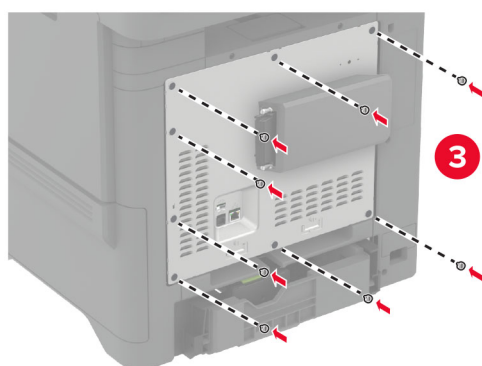
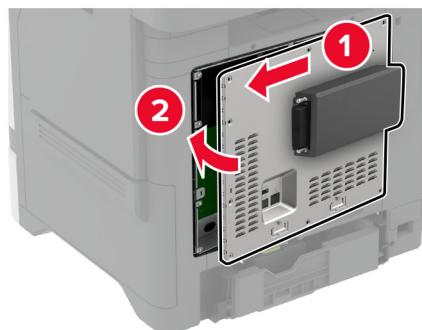

7 Tengja NFC-kortið.



8 Tengdu straumsnúruna við rafmagnsinnstunguna og kveiktu síðan á prentaranum.

VARÚÐ—HUGSANLEG HÆTTA: Til að koma í veg fyrir hættu á eldsvoða eða raflosti tengið rafmagnssnúruna við innstungu með viðeigandi getu og rétta jarðtengingu sem er nálægt vörunni og auðveldlega aðgengileg.

Setja upp MarkNet N8372 þráðlausan prentþjónn

- 1 Slökktu á prentaranum.
- 2 Settu ísóprópýl alkóhól í mjúkan lófrían klút, og þurrkaðu síðan svæðið í kring um USB-tengið.

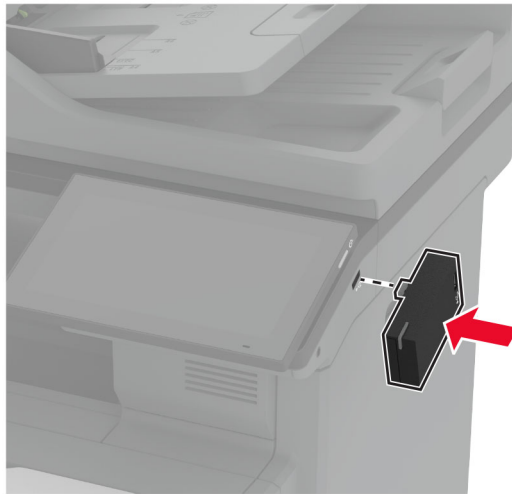
3 Settu þráðlausu eininguna á sinn stað.**Athugasemdir:**

- Beittu góðum þrýstingi til að tryggja að límbandið festist við yfirborð prentarans.
- Gakktu úr skugga um að yfirborð prentarans sé þurr og laust við raka.
- Einingin er best tengd við prentarann eftir 72 klst.

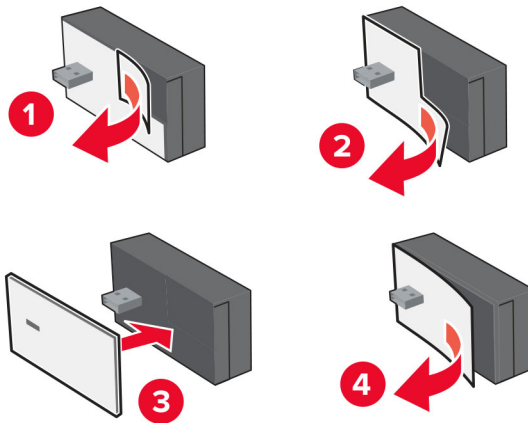
4 Athugaðu hvort bil sé á milli einingarinnar og prentarans, festu síðan millibilseiningu ef þörf krefur.

5 Tengja NFC-kortið.



6 Kveiktu á prentaranum

Setja upp MarkNet N8450 þráðlausan prentþjónn

Athugasemd: Vertu viss um að prentarinn sé uppfærður í nýjasta tiltæka fastbúnaðinn.

- 1 Slökktu á prentaranum og taktu síðan rafmagnssnúruna úr sambandi við rafmagn.
- 2 Finndu þráðlausa prentþjónatengið í þinni gerð af prentara.

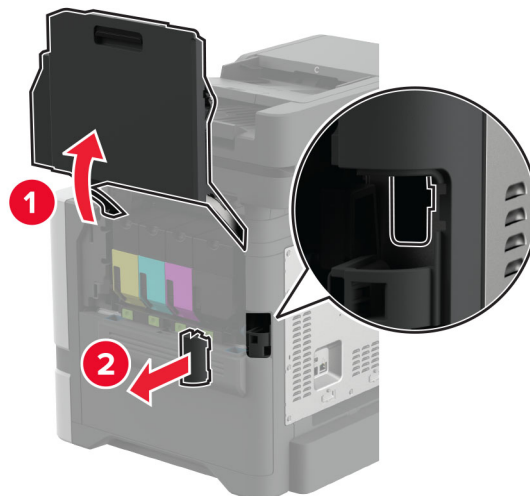

- 3 Settu þráðlausa prentþjóninn í þar til hann smellur á sinn stað.

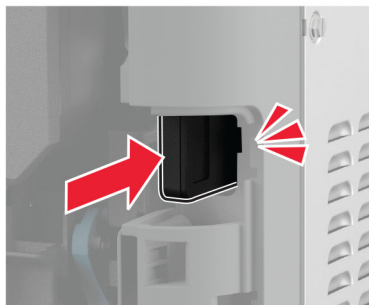
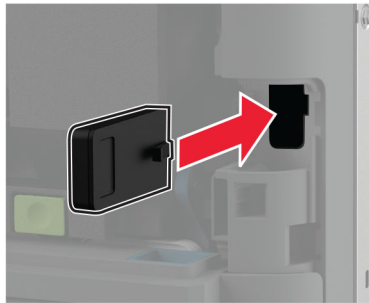

- 4 Lokaðu hurðinni, festu tengishlífina á eða gerðu bæði, fer allt eftir gerð prentarans þíns.

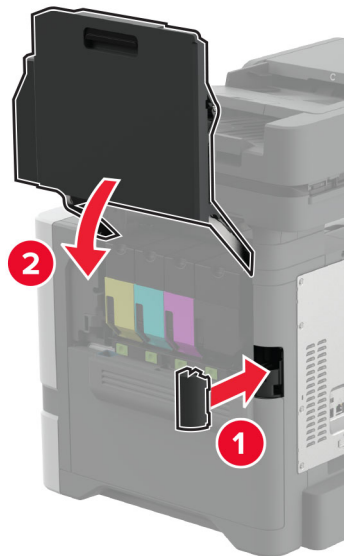

- 5 Tengdu straumsnúruna við rafmagnsinnstunguna og kveiktu síðan á prentaranum.

⚠ VARÚÐ—HUGSANLEG HÆTTA: Til að koma í veg fyrir hættu á eldsvoða eða raflosti tengið rafmagnssnúruna við innstungu með viðeigandi getu og rétta jarðtengingu sem er nálægt vörinni og auðveldlega aðgengileg.

Nettenging

Tengja prentarann við þráðlaust netkerfi (Wi-Fi)

Áður en þú byrjar, vertu viss um:

- Þráðlaus eining er uppsett í prentaranum þínum. Frekari upplýsingar má sjá í kaflanum [Setja upp þráðlausar einingar](#).
- Virktur tengibúnaður sé stilltur á Sjálfvirkt. Á heimaskjánum, snertu **Stillingar > Netkerfi/tengi > Yfirlit netkerfis > Virkur tengibúnaður**.

Nota stjórnborð prentara

- 1 Frá heimaskjánum, snertu **Stillingar > Netkerfi/tengi > Þráðlaust > Uppsetning á stjórnborði prentara > Velja netkerfi**.
- 2 Veldu þráðlaust netkerfi og skráðu síðan aðgangsorð netkerfis.

Athugasemd: Fyrir prentara sem eru tilbúnir fyrir þráðlaus netkerfi (Wi-Fi) birtist kvaðning til að setja upp þráðlaust netkerfi við fyrstu uppsetningu.

Nota „Lexmark Mobile Assistant“

- 1 Það fer eftir þínu fartæki, hladdu niður Lexmark Mobile Assistant forritinu annað hvort frá vefverslun verslun eða Google Play™.
- 2 Frá heimaskjánum, snertu **Stillingar > Netkerfi/tengi > Þráðlaust > Uppsetning með forriti fartækis > Auðkenni prentara**.
- 3 Gangsettu forritið frá þínu fartæki og samþykktu síðan notkunarskilmálana.
Athugasemd: Fáðu heimildir ef þörf krefur.
- 4 Pikkaðu á **Tengjast prentara > Fara í stillingar fyrir þráðlaust net (Wi-Fi)**.
- 5 Tengdu fartækið þitt við þráðlaust netkerfi prentara
- 6 Farðu til baka í forritið og pikkaðu síðan á **Setja upp þráðlausa tengingu**
- 7 Veldu þráðlaust netkerfi og skráðu síðan aðgangsorð netkerfis.
- 8 Pikkaðu á **Búið**.

Tengja prentarann við þráðlaust netkerfi með því að nota verndaða þráðlausa uppsetningu (WPS)

Áður en þú byrjar, vertu viss um:

- Aðgangsstaðurinn (þráðlaus beinir) sé vottaður sem vernduð þráðlaus uppsetning (WPS) eða WPS-samhæfður. Skoðaðu skjölin sem fylgdu með aðgangsstaðnum varðandi frekari upplýsingar.
- Þráðlaus eining er uppsett í prentaranum þínum. Frekari upplýsingar má sjá í kaflanum [Setja upp þráðlausar einingar](#).
- Virktur tengibúnaður sé stilltur á Sjálfvirkt. Á heimaskjánum, snertu **Stillingar > Netkerfi/tengi > Yfirlit netkerfis > Virkur tengibúnaður**.

Nota aðferð með hnöppum

- 1 Frá heimaskjánum, snertu **Stillingar > Netkerfi/tengi > Þráðlaust > Vernduð þráðlaus uppsetning (Wi-Fi Protected Setup (WPS)) > Aðferð með hnöppum**.
- 2 Fylgdu leiðbeiningum á skjánum.

Nota aðferð persónuauðkennanlegs númers (PIN)

- 1 Frá heimaskjánum, snertu **Stillingar > Netkerfi/tengi > Þráðlaust > Vernduð þráðlaus uppsetning (Wi-Fi Protected Setup (WPS)) > Aðferð með PIN**.
- 2 Afritaðu átta stafa PIN fyrir WPS.
- 3 Opnaðu vafra og skráðu síðan IP-tölu aðgangsstaðarins í svæði vistfangs.

Athugasemdir:

- Skoðaðu skjölin sem fylgdu með aðgangsstaðnum til að þekkja IP-töluna.
 - Ef verið er að nota staðgengilsþjón (proxy), gerðu hann óvirkan tímabundið til að opna vefsíðuna rétt.
- 4 Aðgengi að WPS-stillingum. Skoðaðu skjölin sem fylgdu með aðgangsstaðnum varðandi frekari upplýsingar.
 - 5 Skráðu átta stafa PIN-númer, og vistaðu síðan breytingarnar.

Stilla Wi-Fi Direct

Wi-Fi Direct® gerir þráðlausum tækjum kleift að tengjast beint við Wi-Fi Direct virkan prentara án þess að nota aðgangsstað (þráðlausan beini).

Áður en þú byrjar, vertu viss um að þráðlaus eining sé uppsett í prentaranum þínum. Frekari upplýsingar má sjá í kaflanum [Setja upp þráðlausar einingar](#).

- 1 Frá heimaskjánum, snertu **Stillingar > Netkerfi/tengi > Þráðlaust**Wi-Fi Direct.
- 2 Settu upp stillingarnar.
 - **Virkja Wi-Fi Direct**—Gerir prentaranum kleift að senda út sitt eigið Wi-Fi Direct net.
 - **Wi-Fi Direct heiti**—Úthlutar heiti fyrir Wi-Fi Direct netkerfið.
 - **Wi-Fi Direct aðgangsorð**—Úthlutar aðgangsorðinu til að semja um þráðlaust öryggi þegar notuð er tenging milli jafningja.
 - **Sýna aðgangsorð á uppsetningarsíðu**—Sýnir aðgangsorðið á uppsetningarsíðu netkerfis.
 - **Samþykkja sjálfvirkt beiðni ýtihnappa**—Lætur prentaranns amþykkja tengibeiðnir sjálfvirkt.

Athugasemd: Samþykki á beiðni ýtihnappa er ekki öruggt.

Athugasemdir:

- Það er sjálfvalið að aðgangsorð netkerfis Wi-Fi Direct er ekki sýnilegt á skjá prentarans. Til að sýna aðgangsorðið, virkjaðu tákni sýnileika aðgangsorðs. Á heimaskjánum, snertu **Stillingar > Öryggi > Ýmislegt > Virkja sýnileika aðgangsorðs/PIN**.
- Þú getur séð aðgangsorð Wi-Fi Direct netkerfisins án þess að sýna það á prentaraskjánum. Frá heimaskjánum, snertu **Stillingar > Skýrslur > Netkerfi > Uppsetningarsíða netkerfis**.

Tengja fartæki við prentarann

Gangtu úr skugga um að Wi-Fi Direct hafi verið sett upp áður en þú tengir fartækið þitt. Varðandi frekari upplýsingar, sjá [“Stilla Wi-Fi Direct” á síðu 97](#).

Tengja með því að nota Wi-Fi Direct

Athugasemd: Þessar leiðbeiningar eiga aðeins við um Android fartæki.

- 1 Farðu í valmynd stillinga á fartækinu.
- 2 Virkjaðu **Wi-Fi**, og smelltu síðan á **Wi-Fi Direct**.
- 3 Veldu heiti á Wi-Fi Direct prentara.
- 4 Staðfestu tenginguna á stjórnborði prentarans.

Tengja með því að nota Wi-Fi

- 1 Farðu í valmynd stillinga á fartækinu.
- 2 Smelltu á **Wi-Fi**, veldu síðan heiti á Wi-Fi Direct prentara.

Athugasemd: Strengnum DIRECT-xy (þar sem x og y eru tvö staftákn af handahófi) er bætt fyrir framan heitið á Wi-Fi prentaranum.

- 3 Skráðu aðgangsorð Wi-Fi Direct.

Tengja tölvu við prentarann

Gangtu úr skugga um að Wi-Fi Direct hafi verið uppsett áður en tölvun er tengd. Varðandi frekari upplýsingar, sjá [“Stilla Wi-Fi Direct” á síðu 97](#).

Fyrir Windows-notendur

- 1 Opnaðu **Prentarar og skannar**, og smelltu síðan á **Bæta við prentarar eða skanner**.
- 2 Smelltu á **Sýna Wi-Fi Direct prentara**, veldu síðan heiti á Wi-Fi Direct prentara.
- 3 Taktu eftir átta stafa PIN prentarans á skjá prentarans.
- 4 Skráðu PIN á tölvunni.

Athugasemd: Ef prentrekill er ekki þegar uppsettur, þá hleður Windows niður viðeigandi rekli.

Fyrir Macintosh-notendur

- 1 Smelltu á þráðlausa táknið og veldu síðan heiti á Wi-Fi Direct prentaranum.

Athugasemd: Strengnum DIRECT-xy (þar sem x og y eru tvö staftákn af handahófi) er bætt fyrir framan heitið á Wi-Fi prentaranum.

- 2 Skráðu aðgangsorð Wi-Fi Direct.

Athugasemd: Settu tölvuna aftur í fyrra netkerfi eftir að hafa aftengt frá netkerfi Wi-Fi Direct.

Wi-Fi netið gert óvirkt

- 1 Á heimaskjánum, snertu **Stillingar > Netkerfi/tengi > Yfirlit netkerfis > Virkur tengibúnaður > Staðalnetkerfi**.
- 2 Fylgdu leiðbeiningum á skjánum.

Athugun á tengingu prentarans

- 1 Frá heimaskjánum, snertu **Stillingar > Skýrslur > Netkerfi > Uppsetningarsíða netkerfis**.
- 2 Athugaðu fyrsta kaflann í uppsetningarsíðu netkerfis, og staðfestu að staðan sé Tengdur.
Ef staðan er ekki tengdur, þá kann tengistaður við netið að vera ekki virkur eða netkapalinn er ekki tengdur eða í lagi. Hafðu samband við þinn kerfisstjóra varðandi aðstoð.

Setja upp prentun á raðtengi (aðeins Windows)

Áður en þú byrjar, vertu viss um að tengi fyrir innri lausnir sé uppsett í prentaranum þínum.

- 1 Stillu breytur í prentaranum.
 - a Frá stjórnborði, farðu í valmynd fyrir stillingar á tengjum.
 - b Finndu valmynd fyrir stillingar á raðtengi og stilltu tengingarnar ef þörf er á.
 - c Beittu breytingunum.
- 2 Frá tölvunni, opnaðu möppu fyrir prentara og veldu þinn prentara.
- 3 Opnaðu eiginleika prentara, og veldu síðan COM-tengið í listanum.
- 4 Stilltu breytur fyrir COM-tengið í Tækjastjóra.

Athugasemdir:

- Prentun um raðtengi hægir á prenthraðanum.
- Vertu viss um að kapall fyrir raðtengi sé tengdur við raðtengið á prentaranum þínum.

Gera prentarann öruggan

Finna öryggistengi

Prentarinn er búinn eiginleika öryggislæsingar. Festa öryggislæsingu sem er samhæfð við flestar fartölvur á staðinn sem er sýndur til að tryggja prentarann á staðnum.

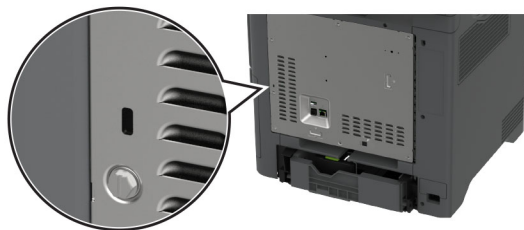

Eyða minni prentara

Til að eyða gögnum í lausheldnu minni eða biðminni, slökktu á prentaranum.

Til að eyða fastheldnu minni, stillingum tækis og nets, öryggisstillingum og innbyggðum lausnum skaltu gera eftirfarandi:

- 1 Frá heimaskjánum, snertu **Stillingar > Tæki > Viðhald > Eyða utan þjónustu**.
- 2 Snertu gátreitinn **Hreinsa allar upplýsingar á fastheldnu minni** og snertu síðan **EYÐA**.
- 3 Snertu **Gangsetja upphaflega leiðsagnarforrit uppsetningar** eða **Láta prentarann vera utan nets**, og snertu síðan **Næst**.
- 4 Gangsetja aðgerðina.

Athugasemd: Þetta ferli eyðileggur dulkóðunarlykilinn sem er notaður til að vernda notendagögn. Forsníddu harða diskinn og skynvæna geymsludrifið eftir að minni prentarans hefur verið eytt.

Eyða af geymsludrifi prentara

- 1 Frá heimaskjánum, snertu **Stillingar > Tæki > Viðhald > Eyða utan þjónustu**.
- 2 Það fer eftir geymsludrifinu sem er uppsett á prentaranum þínum, gerðu annað hvort af eftirfarandi:
 - Fyrir harða diskinn, snertu **Hreinsa allar upplýsingar á hörðum disk** gátreitinn, snertu **EYÐA** og veldu síðan aðferð til að eyða gögnum.
Athugasemd: Ferlið að hreinsa harða diskinn getur tekið frá nokkrum mínútum í allt að meira en klukkustund, þar sem prentarinn verður ekki tiltækur fyrir önnur verkefni notenda.
 - Fyrir skynvætt geymsludrif (ISD) snertu **Eyða skynvæddu geymsludrifi** og snertu síðan **EYÐA** til að eyða öllum gögnum notanda.
- 3 Gangsetja aðgerðina.

Endurheimta sjálfgefna verksmiðjustillingar

- 1 Á heimaskjánum, snertu **Stillingar > Tæki > Endurheimta sjálfgildi frá verksmiðju**.
- 2 Snertu **Endurheimta stillingar > veldu stillingarnar sem þú vilt endurheimta > ENDURHEIMTA**.
- 3 Gangsetja aðgerðina.

Yfirlýsing varðandi óstöðugleika

Gerð minnis	Lýsing
Óstöðugt minni	Prentarinn þinn notar staðalgerð vinnsluminnis (RAM) til að geyma gögn tímabundið í biðminni við einföld prentverk og afritun.
Fastheldið minni	Prentarinn þinn kann að nota tvær gerðir af fastheldnu minni: EEPROM og NAND (skyndiminni). Báðar gerðir geyma stýrikerfið, stillingar prentara og upplýsingar um netið. Þær geyma einnig stillingar skanna og bókamerkja og innbyggðar lausnir.
Harður geymsludiskur	Sumir prentarar eru með uppsettan harðan disk. Harður diskur prentara er ætlaður fyrir sérstaka prent-virkni tækisins. Harður diskur lætur prentarann viðhalda gögnum í biðminni varðandi flókin prentverk, jafnt sem gögn varðandi eyðublöð og leturgerðir.
Skynvætt geymsludrif (ISD)	Sumir prentarar eru með ISD uppsett. ISD notar fastheldið minni til að geyma notendagögn úr flóknum prentverkum, eyðublaðagögnum og leturgögn.

Eyðið innihaldi í uppsettu minni prentara við eftirfarandi aðstæður:

- Prentarinn er tekinn úr notkun.
- Skipt er um harða diskinn eða ISD í prentaranum.
- Prentarinn er fluttur í aðra deild eða staðsetningu.
- Prentarinn er þjónustaður af einhverjum fyrir utan þitt fyrirtæki.
- Prentarinn er fluttur úr þínu húsnæði vegna þjónustu.
- Prentarinn er seldur til annars fyrirtækis.

Athugasemd: Til að farga geymsludrifi skaltu fylgja reglum og verklagsreglum fyrirtækisins þíns.

Prenta

Prentun frá tölvu

Athugasemd: Fyrir miða, þykkan pappír og umslög, stilltu pappírsstærð og gerð í prentaranum áður en skjalið er prentað.

- 1 Opnaðu Prentsamskipti úr því skjali sem þú ert að reyna að prenta.
- 2 Breyttu stillingum ef þörf krefur.
- 3 Prentaðu skjalið.

Prentun frá fartæki

Prenta frá fartæki með því að nota Lexmark Mobile Print

Lexmark Mobile Print leyfir þér að senda skjöl og myndir beint til studds Lexmark prentara.

- 1 Opnaðu skjalið og sendu eða deildu því til Lexmark Mobile Print.

Athugasemd: Sum forrit frá þriðja aðila kunna ekki að styðja eiginleika deilingar eða sendingar. Skoðaðu skjölin sem fylgdu með forritinu varðandi frekari upplýsingar.

- 2 Veldu prentara.
- 3 Prentaðu skjalið.

Prenta frá fartæki með því að nota Lexmark Print

Lexmark Print er prentlausn fartækja fyrir fartæki sem nota Android™ útgáfu 6.0 eða nýrri. Það gerir þér kleift að senda skjöl og myndir til nettengdra prentara og prentstjórnunarþjóna.

Athugasemdir:

- Gættu þess að hlaða niður Lexmark Print forritinu frá Google Play versluninni og gera það virkt á fartækinu.
- Vertu viss um að prentarinn og fartækið séu tengd við sama netkerfið.

- 1 Í fartækinu þínu, veldu skjal í skráarstjóranum.
- 2 Sendu eða deildu skjalinu til Lexmark Print.



Athugasemd: Sum forrit frá þriðja aðila kunna ekki að styðja eiginleika deilingar eða sendingar. Skoðaðu skjölin sem fylgdu með forritinu varðandi frekari upplýsingar.

- 3 Veldu prentara og stilltu stillingar ef þörf er á.
- 4 Prentaðu skjalið.

Prenta frá fartæki með því að nota Mopria Print Service

Mopria® Print Service er prentlausn fartækja fyrir fartæki sem nota Android útgáfu 5.0 eða nýrri. Hún leyfir þér að prenta beint á einhvern Mopria-vottaðan prentara.

Athugasemd: Tryggðu að þú hlaðið niður Mopria Print Service forritinu frá Google Play versluninni og gerir það virkt á fartækinu.

- 1 Opnaðu samhæft forrit í Android fartækinu þínu eða veldu skjal í þínum skráarstjóra.
- 2 Pikkaðu á  > **Prenta**.
- 3 Veldu prentara og stilltu stillingar ef þörf er á.
- 4 Pikkaðu á .

Prenta frá fartæki með því að nota AirPrint

AirPrint-hugbúnaður er prentlausn fyrir fartæki sem leyfir þér að prenta beint frá Apple-tækjum á AirPrint-vottuðum prentara.

Athugasemdir:



- Vertu viss um að Apple-tækið og prentarinn séu tengd við sama netkerfið. Ef netið er með margar þráðlausar miðstöðvar skaltu ganga úr skugga um að bæði tækin séu tengd við sama undirnet.
- Þetta forrit er aðeins stutt í sumum tækjum Apple.

- 1 Frá fartækinu þínu veldu skjal frá þinni skjalastjórnun eða ræstu samhæft forrit.
- 2 Pikkaðu á  > **Prenta**.
- 3 Veldu prentara og stilltu stillingar ef þörf er á.
- 4 Prentaðu skjalið.

Prenta frá fartæki með því að nota Wi-Fi Direct®

Wi-Fi Direct er prentþjónusta fartækja sem gerir þér mögulegt til að prenta á hvaða Wi-Fi Direct-tilbúnum prentara sem er.

Athugasemd: Tryggðu að fartækið sé tengt við þráðlaust netkerfi prentara. Varðandi frekari upplýsingar, sjá [“Tengja fartæki við prentarann” á síðu 98](#).

- 1 Opnaðu samhæft forrit í fartækinu þínu eða veldu skjal í þínum skráarstjóra.
- 2 Það fer eftir gerð á þínu fartæki, gerðu eitt af eftirfarandi:
 - Pikkaðu á  > **Prenta**.
 - Pikkaðu á  > **Prenta**.
 - Pikkaðu á **...** > **Prenta**.
- 3 Veldu prentara og stilltu stillingar ef þörf er á.
- 4 Prentaðu skjalið.

Prentun af minnskorti

1 Settu inn minnskort.

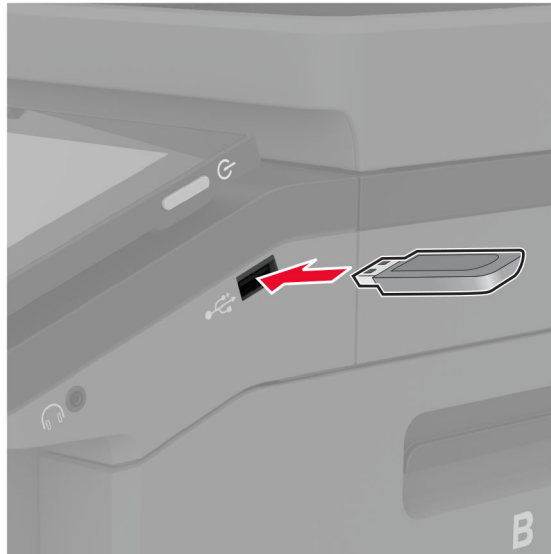

Athugasemdir:

- Ef þú setur inn minnskortið þegar villuskilaboð birtast, hunsar prentarinn minnskortið.
- Ef þú setur inn minnskort þegar prentarinn er að vinna önnur prentverk, þá birtist **Upptekinn** á skjánum.

2 Snertu skjalið á skjánum sem þú vilt prenta.

Stilltu stillingar prentara ef þörf krefur.

3 Prentaðu skjalið.

Til að prenta annað skjal, snertu **USB-drif**.

Viðvörðun—hugsanleg hættu: Til að forðast gagnatap eða truflun, ekki snerta minnskortið eða prentarann á þeim svæðum sem eru sýnd þegar prentun, lestur eða skrif er virk frá minnskorti.



Studd minniskort og skráargerðir

Minniskort

- Lexar JumpDrive S70 (16GB og 32GB)
- SanDisk Cruzer Micro (16GB og 32GB)
- PNY Attaché (16GB and 32GB)

Athugasemdir:

- Prentarinn styður háhraða minniskort með fullum háhraðastaðli.
- Minniskort verða að styðja kerfi skráarúthlutunartöflu (FAT).

Skráargerðir

Skjöl	Myndir
<ul style="list-style-type: none"> • PDF (útgáfa 1.7 eða eldri) • Microsoft skráarsnið (DOC, DOCX, XLS, XLSX, PPT, PPTX)* 	<ul style="list-style-type: none"> • JPEG eða JPG • TIFF eða TIF • GIF • BMP • PNG • PCX • DCX

Setja upp trúnaðarverk

- 1 Frá heimaskjánum, snertu **Stillingar** > **Öryggi** > **Uppsetning á prentun trúnaðarverka**.
- 2 Settu upp stillingarnar.

Stilling	Lýsing
Hámark ógildra PIN-númera	Stilla mörkin á að skrá inn ógilt PIN. Athugasemd: Þegar mörkunum er náð er prentverkum fyrir það notandaheiti eytt.
Gildislok trúnaðarverka	Stilltu einstakan tíma gildisloka fyrir hvert verk sem er í bið áður en því er sjálfkrafa eytt úr minni prentara, af harða disknum eða skynvædda geymsludrifinu. Athugasemd: Verk í bið er annað hvort Trúnaðarverk, Endurtekið, Frestað, eða Staðfest.
Gildislok endurtekinna verka	Stilla tíma gildisloka fyrir prentverk sem þú vilt endurtaka.
Gildislok staðfesta verka	Stilla tíma fyrir gildislok til að prenta afrit af verki til að athuga gæði þess áður en þú prentar afritin sem eftir eru.
Gildislok frestaðra verka	Stilla tíma fyrir gildislok fyrir verk sem þú vilt geyma í prentaranum til að prenta síðar.
Krefjast að öll verk séu geymd	Stillir prentarann til að geyma öll prentverk.
Geyma afrit skjala	Stilla prentarann til að geyma öll skjöl með sama skráarheiti.

Prentun á trúnaðarmálum og öðrum vernduðum verkum

Fyrir Windows-notendur

- 1 Með skjalið opið, smelltu á **Skrá > Prenta**.
- 2 Veldu prentara og smelltu síðan á **Eiginleikar, Kjörstillingar, Valkostir, eða Uppsetning**.
- 3 Smelltu á **Prenta og vernda**.
- 4 Veldu **Nota Prenta og vernda** og úthlutaðu notandaheiti.
- 5 Veldu gerð prentverks (trúnaðarmál, endurtaka, frestað eða staðfest).
Ef þú velur **Trúnaðarmál**, tryggðu þá prentverkið með persónulegu auðkennisnúmeri (PIN).
- 6 Smelltu á **OK** eða **Prenta**.
- 7 Sendu prentverkið frá heimaskjá prentarans.
 - Fyrir trúnaðarprentverk, snertu **Verk í bið** > veldu þitt notandaheiti > **Trúnaðarmál** > skráðu PIN > veldu prentverkið > settu upp stillingarnar > **Prenta**.
 - Fyrir önnur prentverk, snertu **Verk í bið** > veldur þitt notandaheiti > veldu prentverkið > settu upp stillingarnar > **Prenta**.

Fyrir Macintosh-notendur

Noat AirPrint

- 1 Með skjalið opið, veldu **Skrá > Prenta**.
- 2 Veldu prentara, og síðan frá felligluggavalmynd sem kemur á eftir valmyndinni Stefna veldu **Prentun með PIN**.
- 3 Virkja **Prentun með PIN**, og skráðu fjögurra stafa PIN.

4 Smelltu á **Prenta**.

5 Sendu prentverkið frá heimaskjá prentarans. Snertu **Verk í bið** > veldu nafnið á þínum prentara > **Trúnaðarmál** > skráðu PIN > veldu prentverkið > **Prenta**.

Nota rekil fyrir prentara

1 Með skjalið opið, veldu **Skrá** > **Prenta**.

2 Veldu prentara, og síðan frá felligluggavalmynd sem kemur á eftir valmyndinni Stefna veldu **Prenta og bið**.

3 Veldu **Trúnaðarprentun**, og skráðu síðan fjögurra stafa PIN.

4 Smelltu á **Prenta**.

5 Sendu prentverkið frá heimaskjá prentarans. Snertu **Verk í boð** > veldu heiti prentarans þíns > **Trúnaðarmál** > veldu prentverkið > skráðu PIN > **Prent**.

Prenta lista yfir sýnishorn leturgerða

1 Frá heimaskjánum, snertu **Stillingar** > **Skýrslur** > **Prenta** > **Prenta leturgerðir**.

2 Snertu **PCL-leturgerðir** eða **PS-leturgerðir**.

Prenta lista skráasafns

Frá heimaskjánum, snertu **Stillingar** > **Skýrslur** > **Prenta** > **Prenta skráasafn**.

Setja aðskilnaðarsíður á milli afrita

1 Á heimaskjánum, snertu **Stillingar** > **Prenta** > **Útlit** > **Aðskilnaðarsíður** > **Á milli afrita**.

2 Prentaðu skjalið.

Hætta við verk í prentun

1 Frá heimaskjá, snertu .

2 Veldu verkið sem á að hætta við.

Athugasemd: Þú getur einnig hætt við verk með því að snerta **Biðröð verks**.



Stilla svertustig prentdufts

1 Frá heimaskjánum, snertu **Stillingar** > **Prenta** > **Gæði**.

2 Stilltu stillinguna í valmynd fyrir svertustig prentdufts.

Afritun

Nota sjálfvirkan matara skjala (ADF) og

Sjálfvirkur matari skjala (ADF)	Gler á skanna
 <ul style="list-style-type: none"> • Nota sjálfvirkan matara fyrir skjöl með mörgum síðum eða á báðum hliðum. • Hlaða upphaflegu skjali snúandi upp. Fyrir skjöl með mörgum síðum, gætið þess að stilla af upphafsbrún fyrir hleðslu. • Vertu viss um að stilla stýringarnar í sjálfvirka mataranum til að samvara breidd á pappír sem verið er að hlaða. 	 <ul style="list-style-type: none"> • Nota gler á skanna fyrir einnar síðu skjöl, bókersíður, minni hluti (svo sem póstkort eða myndir), glærur, ljósmyndapappír eða þunnt efni (svo sem úrklippur úr tímaritum). • Setja skjalið snúandi niður í hornið með örinni.

Taka afrit

- 1 Settu upprunalega skjalið í skúffu á sjálfvirka mataranum eða á gler skannans.

Athugasemd: Til að forðast skurð á mynd, vertu viss um að upprunalega skjalið og útprentunin séu með sömu stærð pappírs.

- 2 Á heimaskjánum, snertu **Afrit**, og skilgreindu síðan fjölda á afritum.
Aðlagaðu stillingar afritunar ef þörf krefur.
- 3 Afritaðu skjalið.

Athugasemd: Til að taka fljótlegt afrit frá heimaskjánum, snertu .

Afritun á myndum

- 1 Settu ljósmynd á gler skannans.
- 2 Á heimaskjánum, snertu **Afrit > Innihald > Gerð innihalds > Ljósmynd..**
- 3 Snertu **uppruna innihalds**, veldu síðan stillinguna sem passar best við upprunalegu myndina.
- 4 Afritaðu myndina.

Afritun á bréfhaus

- 1 Settu upprunalega skjalið í skúffu á sjálfvirka mataranum eða á gler skannans.
- 2 Á heimaskjánum, snertu **Afrit > Afrita frá >** og veldu stærðina á upphaflega skjalinu.

- 3 Snertu **Afrita til**, og veldu síðan uppruna pappírs sem inniheldur bréfhausinn.
Ef þú hlóðst bréfhausnum í fjölnota matarann skaltu snerta **Afrita til** > **fjölnotamatara** > veldu pappírsstærð > **Bréfhaus**.
- 4 Afritaðu skjalið.

Afritun á báðar hliðar á pappírnum

- 1 Settu upprunalega skjalið í skúffu á sjálfvirka mataranum eða á gler skannans.
- 2 Frá heimaskjánum, snertu **Afrit** > **Hliðar**.
- 3 Veldu **1 hlið til 2 hliðar** eða **2 hliðar til 2 hliðar**.
- 4 Afritaðu skjalið.

Minnka eða stækka afrit

- 1 Settu upprunalega skjalið í skúffu á sjálfvirka mataranum eða á gler skannans.
- 2 Frá heimaskjá, snertu **Afrit** > **Kvörðun** > veldu gildi kvörðunar.
Athugasemd: Breyting á stærð á upprunalega skjalinu eða útprentun eftir stillingu á kvörðun endurheimtir gildið í Sjálfvirkt.
- 3 Afritaðu skjalið.

Samraða afritum

- 1 Settu upprunalega skjalið í skúffu á sjálfvirka mataranum eða á gler skannans.
- 2 Á heimaskjánum, snertu **Afrit** > **Samraða** > **Kveikt [1,2,1,2,1,2]**.
- 3 Afritaðu skjalið.

Setja aðskilnaðarsíður á milli afrita

- 1 Settu upprunalega skjalið í sjálfvirka matarann eða á gler skannans.
- 2 Á heimaskjá prentarans, snertu **Afrit** > **Aðskilnaðarsíður**.
- 3 Aðlagaðu stillingarnar.
- 4 Sendu verkið sem verið er að afrita.

Afrita margar síður á eina ör

- 1 Settu upprunalega skjalið í sjálfvirka matarann eða á gler skannans.
- 2 Á heimaskjánum, snertu **Afrita** > **Síður á hlið**.

- 3 Aðlagaðu stillingarnar.
- 4 Afritaðu skjalið.

Afrita kort



- 1 Settu kort á gler skannans.
- 2 Á heimaskjá prentarans, snertu **Afrit** > **Afrita frá**.
- 3 Snertu **ID kort**.
- 4 Afritaðu kortið.

Búa til flýtvísi afritunar

- 1 Á heimaskjá prentarans, snertu **Afrit**.
- 2 Aðlagaðu stillinguna og snertu síðan .
- 3 Búa til flýtvísi.

Tölvupóstur

Nota sjálfvirkan matara skjala (ADF) og

Sjálfvirkur matari skjala (ADF)	Gler á skanna
 <ul style="list-style-type: none"> • Nota sjálfvirkan matara fyrir skjöl með mörgum síðum eða á báðum hliðum. • Hlaða upphaflegu skjali snúandi upp. Fyrir skjöl með mörgum síðum, gætið þess að stilla af upphafsbrún fyrir hleðslu. • Vertu viss um að stilla stýringarnar í sjálfvirka mataranum til að samvara breidd á pappír sem verið er að hlaða. 	 <ul style="list-style-type: none"> • Nota gler á skanna fyrir einnar síðu skjöl, bókersíður, minni hluti (svo sem póstkort eða myndir), glærur, ljósmyndapappír eða þunnt efni (svo sem úrklippur úr tímaritum). • Setja skjalið snúandi niður í hornið með örinni.

Senda tölvupóst

Vertu viss um að SMTP stillingar séu uppsettar áður en þú byrjar. Varðandi frekari upplýsingar, sjá [“Setja upp SMTP stillingar tölvupósts” á síðu 41](#).



- 1 Settu upprunalega skjalið í skúffu á sjálfvirka mataranum eða á gler skannans.
- 2 Á heimaskjá, snertu **Tölvupóstur**, og skráðu upplýsingar sem þörf er á.
- 3 Aðlagaðu stillingar skönnunar ef þörf krefur.
- 4 Sendu tölvupóstinn.

Búa til flýtvísi fyrir tölvupóst

- 1 Á heimaskjá prentarans, veldu **Tölvupóstur**.
- 2 Aðlagaðu stillinguna og snertu síðan ★.
- 3 Búa til flýtvísi.

Fax

Nota sjálfvirkan matara skjala (ADF) og

Sjálfvirkur matari skjala (ADF)	Gler á skanna
 <ul style="list-style-type: none"> • Nota sjálfvirkan matara fyrir skjöl með mörgum síðum eða á báðum hliðum. • Hlaða upphaflegu skjali snúandi upp. Fyrir skjöl með mörgum síðum, gætið þess að stilla af upphafsbrún fyrir hleðslu. • Vertu viss um að stilla stýringarnar í sjálfvirka mataranum til að samvara breidd á pappír sem verið er að hlaða. 	 <ul style="list-style-type: none"> • Nota gler á skanna fyrir einnar síðu skjöl, bókersíður, minni hluti (svo sem póstkort eða myndir), glærur, ljósmyndapappír eða þunnt efni (svo sem úrklippur úr tímaritum). • Setja skjalið snúandi niður í hornið með örinni.

Senda fax

Athugasemd: Gangtu úr skugga um að fax sé uppsett. Frekari upplýsingar má sjá í kaflanum [Setja upp prentarann fyrir fax](#).

Nota stjórnborð prentara

- 1 Settu upprunalega skjalið í skúffu á sjálfvirka mataranum eða á gler skannans.
- 2 Á heimaskjá, snertu **Fax**, og skráðu upplýsingar sem þörf er á.
Breyttu stillingum ef þörf krefur.
- 3 Sendu faxið.

Nota tölvuna

Gangtu úr skugga um að faxrekill sé uppsettur áður en þú byrjar. Varðandi frekari upplýsingar, sjá "[Setja upp faxrekilinn](#)" á síðu 55.

Fyrir Windows-notendur

- 1 Opnaðu samskipti Prenta úr því skjali sem þú ert að reyna að faxa.
- 2 Veldu prentarann og smelltu síðan á **Eiginleikar**, **Kjörstillingar**, **Valkostir**, eða **Uppsetning**.
- 3 Smelltu á **Fax > Virkja fax > Ávallt sýna faxstillingar áður en fax er sent**, og skráðu númer viðtakanda.
Stilltu aðrar faxstillingar ef þörf krefur.
- 4 Sendu faxið.

Fyrir Macintosh-notendur

- 1 Með skjalið opið, veldu **Skrá > Prenta**.
- 2 Veldu prentara sem er með - **Fax** á eftir heiti sínu.
- 3 Í svæði Til, skráðu númer viðtakanda.
Stilltu aðrar faxstillingar ef þörf krefur.
- 4 Sendu faxið.

Skipuleggja fax

Athugasemd: Gangtu úr skugga um að fax sé uppsett. Frekari upplýsingar má sjá í kaflanum [Setja upp prentarann fyrir fax](#).

- 1 Settu upprunalega skjalið í skúffu á sjálfvirka mataranum eða á gler skannans.
- 2 Á heimaskjá, snertu **Fax > Til > skráðu faxnúmerið > Búið**.
- 3 Snertu **Tími sendingar**, stilltu dagsetningu og tíma og veldu síðan **OK**.
- 4 Sendu faxið.

Búa til flýtvísi fyrir ákvörðunarstað á faxi

Athugasemd: Gangtu úr skugga um að fax sé uppsett. Frekari upplýsingar má sjá í kaflanum [Setja upp prentarann fyrir fax](#).

- 1 Frá heimaskjá, snertu **Fax > Til**.
- 2 Skráðu númer viðtakanda og snertu síðan **Búið**.
- 3 Aðlagaðu stillinguna og snertu síðan .
- 4 Búa til flýtvísi.

Breyta upplausn í faxi

Athugasemd: Gangtu úr skugga um að fax sé uppsett. Frekari upplýsingar má sjá í kaflanum [Setja upp prentarann fyrir fax](#).

- 1 Settu upprunalega skjalið í skúffu á sjálfvirka mataranum eða á gler skannans.
- 2 Á heimaskjá, snertu **Fax**, og skráðu upplýsingar sem þörf er á.
- 3 Snertu **Upplausn**, og veldu síðan stillinguna.
- 4 Sendu faxið.

Stilla svertustig á faxi

Athugasemd: Gangtu úr skugga um að fax sé uppsett. Frekari upplýsingar má sjá í kaflanum [Setja upp prentarann fyrir fax](#).

- 1 Settu upprunalega skjalið í skúffu á sjálfvirka mataranum eða á gler skannans.
- 2 Á heimaskjá, snertu **Fax**, og skráðu upplýsingar sem þörf er á.
- 3 Snertu **Svertustigs**, og aðlagaðu síðan stillinguna.
- 4 Sendu faxið.

Prenta atvikaskrá fyrir fax

Athugasemd: Gakktu úr skugga um að hliðrænt fax eða etherFAX sé uppsett. Frekari upplýsingar má sjá í kaflanum [Setja upp prentarann fyrir fax](#).

- 1 Frá heimaskjánum, snertu **Stillingar > Skýrslur > Fax**.
- 2 Snertu **Atvikaskrá fyrir fax** eða **Atvikaskrá yfir faxhringingar**.

Loka á ruslföx

Athugasemd: Gakktu úr skugga um að hliðrænt fax eða etherFAX sé uppsett. Frekari upplýsingar má sjá í kaflanum [Setja upp prentarann fyrir fax](#).

- 1 Frá heimaskjánum, snertu **Stillingar > Fax > Upsetning á faxi > Móttökustillingar á faxi > Stýringar stjórnanda**.
- 2 Stilltu Loka á föx án nafns á **Kveikt**.

Geyma föx

Athugasemd: Gakktu úr skugga um að hliðrænt fax eða etherFAX sé uppsett. Frekari upplýsingar má sjá í kaflanum [Setja upp prentarann fyrir fax](#).

- 1 Frá heimaskjánum, snertu **Stillingar > Fax > Upsetning á faxi > Móttökustillingar á faxi > Geyma föx**.
- 2 Veldu stillingu.

Framsenda fax

Athugasemd: Gakktu úr skugga um að hliðrænt fax eða etherFAX sé uppsett. Frekari upplýsingar má sjá í kaflanum [Setja upp prentarann fyrir fax](#).

- 1 Búa til flýtvísi fyrir ákvörðunarstað.
 - a Opnaðu vafra og skráðu IP-tölu prentarans í svæði vistfangs.

Athugasemdir:

- Skoða IP-tölu prentara á heimaskjánum. IP-talan birtist sem fjögur sett af tölum sem eru aðskildar af punktum, svo sem 123.123.123.123.

- Ef verið er að nota staðgengilsþjón (proxy), gerðu hann óvirkan tímabundið til að opna vefsíðuna rétt.

b Smelltu á **Flýtvísar > Bæta við flýtvísi**.

c Veldu gerð flýtvísis og settu síðan upp stillingarnar.

Athugasemd: Skráðu númerið á flýtvísinum.

d Beittu breytingunum.

2 Smelltu á **Stillingar > Fax > Uppsetning á faksi > Móttökustillingar á faksi > Stýringar stjórnanda**.



3 Í valmyndinni Áframsending á faksi veldu **Áframsenda** eða **Prenta og áframsenda**.

4 Í valmyndinni Áframsenda til veldu gerð ákvörðunarstaðar og skráðu síðan númer á flýtvísi.

5 Beittu breytingunum.

Skönnun

Nota sjálfvirkan matara skjala (ADF) og

Sjálfvirkur matari skjala (ADF)	Gler á skanna
 <ul style="list-style-type: none"> • Nota sjálfvirkan matara fyrir skjöl með mörgum síðum eða á báðum hliðum. • Hlaða upphaflegu skjali snúandi upp. Fyrir skjöl með mörgum síðum, gætið þess að stilla af upphafsbrún fyrir hleðslu. • Vertu viss um að stilla stýringarnar í sjálfvirka mataranum til að samvara breidd á pappír sem verið er að hlaða. 	 <ul style="list-style-type: none"> • Nota gler á skanna fyrir einnar síðu skjöl, bókersíður, minni hluti (svo sem póstkort eða myndir), glærur, ljósmyndapappír eða þunnt efni (svo sem úrklippur úr tímaritum). • Setja skjalið snúandi niður í hornið með örinni.

Skanna til tölvu

Vertu viss um að tölvan og prentarinn séu tengd við sama netkerfið áður en þú byrjar.

Fyrir Windows-notendur

Nota Lexmark „ScanBack“ þjónustu

- 1 Keyrðu Lexmark „Scanback“ þjónustu frá tölvunni, og smelltu síðan **Næst**.

Athugasemd: Til að hlaða niður þjónustunni, farðu á www.lexmark.com/downloads.

- 2 Smelltu á **Uppsetning**, og bættu síðan við IP-tölu prentarans.

Athugasemd: Skoða IP-tölu prentara á heimaskjá prentarans. IP-talan birtist sem fjögur sett af tölum sem eru aðskildar af punktum, svo sem 123.123.123.123.

- 3 Smelltu á **Loka > Næst**.

- 4 Veldu stærðina á upphaflega skjalinu, og smelltu síðan á **Næst**.

- 5 Veldu skráarsnið og upplausn í skönnun, og smelltu síðan á **Næst**.

- 6 Skráðu einkvæmt nafn á skönnunarprófil, og smelltu síðan á **Næst**.

- 7 Flettu að þeim stað þar sem þú vilt vista skannaða skjalið, búðu til heiti skjals og smelltu síðan á **Næst**.

Athugasemd: Til að endurnota skönnunarprófil, virkjaðu **Búa til flýtvísi**, og skráðu síðan einkvæmt nafn á flýtvísi.

- 8 Smelltu á **Ljúka**.

- 9 Settu upprunalega skjalið í sjálfvirkan matara skjal eða á gler skannans.
- 10 Frá heimaskjá prentara, snertu **Skanna prófíla > Skanna til tölvu**, og veldu síðan skönnunarprófil.

Nota Windows Fax og skönnun

Athugasemd: Vertu viss um að prentaranum hafi verið bætt við tölvuna. Varðandi frekari upplýsingar, sjá [“Bæta prenturum við tölvu” á síðu 55](#).

- 1 Settu upprunalega skjalið í sjálfvirkan matara skjal eða á gler skannans.
- 2 Í tölvunni, opnaðu **Windows Fax og skönnun**.
- 3 Í valmynd Uppruni, veldu uppruna skanna.
- 4 Breyttu stillingum skönnunar ef þörf krefur.
- 5 Skannaðu skjalið.

Fyrir Macintosh-notendur

Athugasemd: Vertu viss um að prentaranum hafi verið bætt við tölvuna. Varðandi frekari upplýsingar, sjá [“Bæta prenturum við tölvu” á síðu 55](#).

- 1 Settu upprunalega skjalið í sjálfvirkan matara skjal eða á gler skannans.
- 2 Frá tölvunni, gerðu annað af eftirfarandi:
 - Opna **Image Capture**.
 - Opna **Prentara og scannar**, og velja síðan prentara. Smelltu á **Skanna > Opna skanna**.
- 3 Í glugga fyrir skanna, gerðu eitt af eftirfarandi:
 - Veldu hvar þú vilt vista skannaða skjalið.
 - Veldu stærðina á upphaflegu skjalinu.
 - Til að skanna frá sjálfvirka matara skjala (ADF), veldu **Matar skjals** í Valmynd skönnunar eða virkjaðu **Nota matara skjala**.
 - Aðlagaðu stillingar skönnunar ef þörf krefur.
- 4 Smelltu á **Skanna**.

Skanna til FTP-miðlara

- 1 Settu upprunalega skjalið í skúffu sjálfvirka matarans eða á gler skannans.
- 2 Á heimaskjá, snertu **FTP**, og skráðu síðan upplýsingar sem þarf.
- 3 Stilltu aðrar FTP-stillingar ef þörf krefur.
- 4 Sendu FTP-verkið.

Búa til FTP-flýttivísi

- 1 Frá heimaskjá, snertu **FTP**.
- 2 Skráðu vistfang á FTP-miðlara og snertu síðan .

3 Búa til flýtivísi.

Skanna í möppu á netinu

- 1 Settu upprunalega skjalið í sjálfvirka matarann eða á gler skannans.
- 2 Á heimaskjá prentarans, veldu **Skönnunarmiðstöð**.

Athugasemd: Tákn og heiti gæti hafa breyst. Hafðu samband við þinn kerfisstjóra varðandi frekari upplýsingar

3 Gerðu annað hvort af eftirfarandi:

- Veldu ákvörðunarstað.

Athugasemd: Fyrir SFTP, stilltu númer á gátt á **22**.

- Notaðu flýtivísi með því að snerta ★, og veldu síðan flýtivísi á listanum.

4 Skannaðu skjalið.

Búa til flýtivísi fyrir möppu netkerfis

1 Opnaðu vafra og skráðu IP-tölu prentarans í svæði vistfangs.

Athugasemdir:

- Skoðaðu IP-tölu prentara á heimaskjá prentarans. IP-talan birtist sem fjögur sett af tölum sem eru aðskildar af punktum, svo sem 123.123.123.123.
- Ef verið er að nota staðgengilsþjón (proxy), gerðu hann óvirkan tímabundið til að opna vefsíðuna rétt.

2 Smelltu á **Flýtivísar > Bæta við flýtivísi**.

3 Í valmynd fyrir flýtivísa, veldu **Mappa netkerfis** og settu síðan upp stillingarnar.

4 Beittu breytingunum.

Skanna til minniskorts

- 1 Settu upprunalega skjalið í skúffu á sjálfvirka mataranum eða á gler skannans.
- 2 Settu inn minniskort.

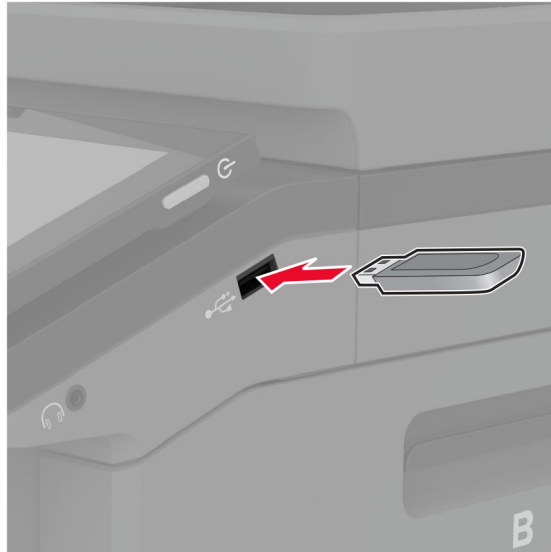

- 3 Snertu **Skanna til USB** og aðlagaðu stillingar ef þarf.

Athugasemdir:

- Til að vista skannaðs kjal í möppu, snertu **Skanna til**, veldu möppu, og snertu síðan **Skanna hér**.
- Ef skjámynd fyrir USB-drif birtist ekki, snertu þá **USB-drif** á stjórnborðinu.

- 4 Skannaðu skjalið.

Viðvörðun—hugsanleg hættu: Til að forðast gagnatap eða truflun, ekki snerta minniskortið eða prentarann á þeim svæðum sem eru sýnd þegar prentun, lestur eða skrif er virk frá minniskorti.



Nota valmyndir prentarans

Yfirlit valmynda

Tæki	<ul style="list-style-type: none"> • Kjörstillingar • sparnaðarstilling • Fjarstýrt stjórnborð • Tilkynningar • Orkustýring • Nafnlaus söfnun gagna 	<ul style="list-style-type: none"> • Aðgengileiki • Endurheimta sjálfgefnar verksmiðjustillingar • Viðhald • Sérsvið á heimaskjá • Uppfæra fastbúnað • Um þennan prentara
Prenta	<ul style="list-style-type: none"> • Útlit • Uppsetning • Gæði • Verkreikningar 	<ul style="list-style-type: none"> • PDF • PostScript • PCL • Mynd
Pappír	<ul style="list-style-type: none"> • Uppsetning skúffu 	<ul style="list-style-type: none"> • Uppsetning á miðli
Afritun	Sjálfgildi afritunar	
Fax	Sjálfgildi fax	
Tölvupóstur	<ul style="list-style-type: none"> • Uppsetning tölvupósts • Sjálfgildi tölvupósts 	<ul style="list-style-type: none"> • Uppsetning vef tengils
FTP	Sjálfgildi FTP	
USB-drif	<ul style="list-style-type: none"> • Skönnun frá minnskorti 	<ul style="list-style-type: none"> • Prentun frá minnskorti
Netkerfi/tengi	<ul style="list-style-type: none"> • Yfirlit netkerfis • Þráðlaust • Wi-Fi Direct • Stjórnun þjónustu fartækja • Ethernet • TCP/IP • SNMP 	<ul style="list-style-type: none"> • IPSec • 802.1x • LPD-uppsetning • HTTP/FTP-stillingar • ThinPrint • USB • Takmarka ytra aðgengi að netkerfi
Öryggi	<ul style="list-style-type: none"> • Aðferðir innskráningar • Skipuleggja USB-tæki • Eftirlitsskrá öryggis • Hömlur á innskráningu • Uppsetning trúnaðarprentunar 	<ul style="list-style-type: none"> • Dulkóðun disks • Eyða tímabundnum gagnaskrá • Stillingar LDAP-lausna • Ýmislegt
Skýjaþjónustur	Skráning í skýjaþjónustu	
Skýrslur	<ul style="list-style-type: none"> • Síða yfir stillingar valmynda • Tæki • Prenta 	<ul style="list-style-type: none"> • Flýtvísar • Fax • Netkerfi
Bilanaleit	Prenta gæðaprófunarsíður	Skanninn hreinsaður

Tæki

Kjörstillingar

Atriði valmyndar	Lýsing
Tungumál á skjá [Listi yfir tungumál]	Stillir tungumál texta sem birtist á skjánum.
Land/svæði [Listi yfir lönd eða svæði]	Auðkennir landið eða svæðið sem prentarinn er settur upp fyrir.
Keyra byrjunaruppsetningu Slökkt* Kveikt	Keyra leiðsagnarforrit uppsetningar.
Lyklaborð Gerð lyklaborðs [Listi yfir tungumál]	Velja tungumál sem gerð lyklaborðs. Athugasemd: Öll gildi yfir gerð lyklaborðs kunna ekki að birtast eða gætu krafist þess að sérstakur vélbúnaður sé uppsettur til að birtast.
Upplýsingar á skjá Skjátexti 1 (IP-tala*) Skjátexti 2 (Dags/Tími*) Sérniðinn texti 1 Sérniðinn texti 2	Skilgreina upplýsingar sem á að birtast á heimaskjánum.
Dagsetning og tími Setja upp Núverandi dagsetning og tími Stilla dagsetningu og tíma handvirkt Snið dagsetningar (MM-DD-ÁÁÁÁ*) Snið tíma (12 klst. F.H./E.H.*) Tímabelti (UTC-5:00*) Samskiptatími netkerfis (NTP) Virkja samskiptatíma netkerfis (NTP) (kveikt*) NTP-þjónn Virkja sannvottun (Engin*)	Stilla dagsetningu og tíma prentarans og samskiptatími netkerfis.
Pappírsstærðir U.S.* Metramál	Skilgreinir mælieiningar fyrir pappírsstærðir. Athugasemd: Land eða svæði sem þú valdir í leiðsagnarforriti uppsetningar í byrjun ákvarðar upphafsstillingar á pappírsstærð.
Birtustig á skjá 20–100% (100*)	Stilla birtustig á úttaki.
Aðgengi að minniskorti Óvirkt Virkt*	Virkja aðgengi að minniskorti.
Leyfa að fjarlægja bakgrunn Slökkt Kveikt*	Skilgreina hvort fjarlægging á bakgrunni sé leyfð.
Athugasemd: Stjarna (*) næst gildi gefur til kynna sjálfvalda stillingu frá verksmiðju.	

Atriði valmyndar	Lýsing
Leyfa skönnun á sérsniðnum verkum Slökkt Kveikt*	Skilgreina hvort stilling á Skönnun á sérsniðnu verki birtist fyrir afritun, skönnun og fax. Athugasemd: Þetta atriði valmyndar birtist aðeins þegar harður diskur eða skynvætt geymsludrif eru uppsett.
Einnar síðu skönnun á flötum skanna Slökkt* Kveikt	Stilltu prentarann til að skanna hvers konar gerð verks sem felur í sér glers skanna sem eina síðu. Athugasemd: Prentarinn snýr aftur á heimaskjáinn eftir að hafa gert eina flatskönnun í stað þess að sýna fyrirmæli.
Hljóð tækis Þagga öll hljóð (Slökkt*) Hnappur fyrir svörun (Kveikt*) Hljóðstig (5*) Hljóðmerki fyrir hleðslu á sjálfvirkum matara (Kveikt*) Stýring á viðvörunum (Einfalt*) Viðvörun hylkis (Einfalt*) Stilling hátalara (Alltaf kveikt*) Hljóðstyrkur hringingar (slökkt*)	Setja upp hljóðstillingar prentarans.
Tímarof á skjá 5–300 sekúndur (60*)	Stilla aðgerðalausana tíma í sekúndum áður en skjáinn sýnir heimaskjáinn, eða áður en prentari skráir sjálfkrafa út af notandareikningi.
Athugasemd: Stjarna (*) næst gildi gefur til kynna sjálfvalda stillingu frá verksmiðju.	

Sparnaðarstilling

Atriði valmyndar	Lýsing
Prenta Hliðar 1-hlið* 2-hliðar	Skilgreina hvort prentað er á eina hlið eða báðar hliðar á pappírinn.
Prenta Síður á hlið Slökkt* 2 síður á hlið 3 síður á hlið 4 síður á hlið 6 síður á hlið 9 síður á hlið 12 síður á hlið 16 síður á hlið	Prenta margar síðumyndir á einni hlið á pappírsörk.
Prenta Svertustig prentdufts 1–5 (4*)	Ákvarða stig birtu eða svertu í textamyndum.
Athugasemd: Stjarna (*) næst gildi gefur til kynna sjálfvalda stillingu frá verksmiðju.	

Atriði valmyndar	Lýsing
Prenta Litasparnaður Slökkt* Kveikt	Draga úr magni á bleki sem notað er til að prenta teikningar og myndir.
Afritun Hliðar 1 hlið til 1 hliðar* 1 hlið til 2 hliðar 2 hlið til 1 hliðar 2 hlið til 2 hliðar	Skilgreina hegðun skönnunar byggt á upphaflegu skjali.
Afritun Síður á hlið Slökkt* 2 síður með skammsniði 4 síður með skammsniði 2 síður með langsniði 4 síður með langsniði	Skilgreina hegðun skönnunar byggt á upphaflegu skjali.
Afritun Svertustig 1-9 (5*)	Skilgreina svertustig á skönnuðum textamyndum.
Athugasemd: Stjarna (*) næst gildi gefur til kynna sjálfvalda stillingu frá verksmiðju.	

Fjarstýrt stjórnborð

Atriði valmyndar	Lýsing
Ytri VNC-tenging Ekki leyfa* Leyfa	Tengja ytri „Virtual Network Computing“ (VNC) biðlara við fjarstýrt stjórnborð.
Gerð sannprófunar Engin* Staðal sannprófun	Stilla gerð sannprófunar þegar tengst er við VNC-þjón biðlara.
Aðgangsorð VNC	Skilgreina aðgangsorð til að tengjast við VNC-þjón biðlara. Athugasemd: Þetta atriði valmyndar birtist aðeins ef Gerð sannprófunar er stillt á Staðalgerð sannprófunar.
Athugasemd: Stjarna (*) næst gildi gefur til kynna sjálfvalda stillingu frá verksmiðju.	

Tilkynningar

Atriði valmyndar	Lýsing
Hljóðmerki fyrir hleðslu á sjálfvirkum matara Slökkt Kveikt*	Virka hljóð þegar pappír er hlaðið í sjálfvirkan matara.
Athugasemd: Stjarna (*) næst gildi gefur til kynna sjálfvalda stillingu frá verksmiðju.	

Atriði valmyndar	Lýsing
Stýring á viðvörunum Slökkt Einföld* Stöðug	Stilltu fjölda sem viðvörun hljómar þegar prentari krefst íhlutunar notanda.
Rekstrarvörur Sýna áætlaðar rekstrarvörur Sýna áætlun* Ekki sýna áætlun	Sýna áætlaða stöðu á rekstrarvörum.
Rekstrarvörur Viðvörun hylkis Slökkt Einföld* Stöðug	Stilltu fjölda skipta sem viðvörun hljómar þegar staða á blekhyli er lág.
Rekstrarvörur Sérniðnar tilkynningar rekstrarvöru	Setja upp stillingar á viðvörun þegar prentarinn þarfnast inngrips notanda. Athugasemd: Þetta atriði valmyndar birtist aðeins í innbyggða vefþjóninum.
Uppsetning viðvarana í tölvupósti Uppsetning tölvupósts Aðal SMTP-gátt	Sláðu inn IP-tölu eða hýsingarheiti aðal SMTP-miðlara til að senda tölvupóst.
Uppsetning viðvarana í tölvupósti Uppsetning tölvupósts Aðaltengi SMTP-gáttar (25*)	Skráðu númer á gátt fyrir aðal SMTP-miðlara.
Uppsetning viðvarana í tölvupósti Uppsetning tölvupósts Auka SMTP-gátt	Sláðu inn IP-tölu eða hýsingarheiti á vara eða öryggisafriti SMTP-miðlara.
Uppsetning viðvarana í tölvupósti Uppsetning tölvupósts Aukatengi SMTP-gáttar (25*)	Sláðu inn númer tengis á vara eða öryggisafriti SMTP-miðlara.
Uppsetning viðvarana í tölvupósti Uppsetning tölvupósts SMTP tímarof (30*)	Tilgreindu hversu lengi prentarinn er með tímarof ef SMTP-þjóninn svarar ekki.
Uppsetning viðvarana í tölvupósti Uppsetning tölvupósts Vistfang svörunar	Skilgreina vistfang svörunar í tölvupósti.
Uppsetning viðvarana í tölvupósti Uppsetning tölvupósts Nota ávallt sjálfvalið vistfang svörunar SMTP (Slökkt*)	Notið sjálfvalið SMTP Vistfang svörunar.
Uppsetning viðvarana í tölvupósti Uppsetning tölvupósts Nota SSL/TLS (Óvirkt*)	Sendu tölvupóst með því að nota dulkóð<ð<n tengil.
Athugasemd: Stjarna (*) næst gildi gefur til kynna sjálfvalda stillingu frá verksmiðju.	

Atriði valmyndar	Lýsing
Uppsetning viðvarana í tölvupósti Uppsetning tölvupósts Krefjast áreiðanlegs vottorðs (Kveikt*)	Krefjast áreiðanlegs vottorðs þegar tengst er SMTP þjóni.
Uppsetning viðvarana í tölvupósti Uppsetning tölvupósts Sannvottun SMTP þjóns (Engrar sannvottunar krafist*)	Stilla gerð sannprófunar fyrir SMTP þjón.
Uppsetning viðvarana í tölvupósti Uppsetning tölvupósts Tölvupóstur að frumkvæði tækis (Engin*)	Stilla hvort þörf er á vottorðum fyrir tölvupóst að frumkvæði tækis.
Uppsetning viðvarana í tölvupósti Uppsetning tölvupósts Tölvupóstur að frumkvæði notanda (Enginn*)	Stilla hvort þörf er á vottorðum fyrir tölvupóst að frumkvæði notanda.
Uppsetning viðvarana í tölvupósti Uppsetning tölvupósts Nota virk vottorð skráarsafns tækis (Slökkt*)	Virkja vottorð notanda og úthlutun hóps til að tengjast við SMTP-þjóninn.
Uppsetning viðvarana í tölvupósti Uppsetning tölvupósts Notandaauðkenni tækis	Skilgreina auðkenni notanda til að tengjast SMTP-þjóni.
Uppsetning viðvarana í tölvupósti Uppsetning tölvupósts Aðgangsorð tækis	Skilgreina aðgangsorð til að tengjast SMTP-þjóni.
Uppsetning viðvarana í tölvupósti Uppsetning tölvupósts Kerberos 5 REALM	Skilgreina svið fyrir samskiptareglur Kerberos 5 sannvottunar.
Uppsetning viðvarana í tölvupósti Uppsetning tölvupósts NTLM-lén	Skilgreina heiti fyrir samskipti NTLM öryggis.
Uppsetning viðvarana í tölvupósti Uppsetning tölvupósts Gera villu „SMTP-þjónn ekki uppsettur“ óvirka (Slökkt*)	Gera óvirkt að uppsetningarvilla SMTP birtist á skjánum.
Komist hjá villum Skynjari fjömötunar sjálfvirks matara Slökkt Kveikt*	Uppgötva þegar sjálfvirkur matari velur fleiri en eitt blað af í einu.
Komist hjá villum Hjálp við flækju Slökkt Kveikt*	Stillir prentarann til að athuga sjálfvirkt varðandi flæktar síður.
Athugasemd: Stjarna (*) næst gildi gefur til kynna sjálfvalda stillingu frá verksmiðju.	

Atriði valmyndar	Lýsing
Komist hjá villum Halda áfram sjálfvirkt Slökkt Kveikt* Sjálfvirkur tími til að halda áfram (5*)	Láta prentarann halda sjálfvirkt áfram vinnslu eða prentun eftir hreinsun á ákveðnum aðstæðum sem þarfnast íhlutunar.
Komist hjá villum Sjálfvirk endurræsing Sjálfvirk endurræsing Endurræsing þegar óvirkur Ávallt endurræsa* Aldrei endurræsa	Stilla prentarann til að endurræsa þegar villa á sér stað.
Komist hjá villum Sjálfvirk endurræsing Hám. sjálfvirkar endurræsingar (2*)	Stilla fjölda sjálfvirkra endurræsinga sem prentarinn getur framkvæmt.
Komist hjá villum Sjálfvirk endurræsing Gluggi sjálfvirkrar endurræsingar (720*)	Stilla fjölda á sekúndum áður en prentarinn framkvæmir sjálfvirka endurræsinguna.
Komist hjá villum Sjálfvirk endurræsing Teljari sjálfvirkrar endurræsingar	Sýna eingöngu lesnar upplýsingar um teljara endurræsingar.
Komist hjá villum Sjálfvirk endurræsing Endurstilla teljara sjálfvirkrar endurræsingar Hætta við Halda áfram	Endurstilla teljara sjálfvirkrar endurræsingar.
Komist hjá villum Sýna villu varðandi of stuttan pappír Kveikt Sjálfvirk hreinsun*	Stilla prentarann til að sýna skilaboð þegar villan of stuttur pappír á sér stað. Athugasemd: Of stuttur pappír á við um pappír sem verið er að hlaða.
Komist hjá villum Verndun síðu Slökkt* Kveikt	Stilla prentarann til að vinna alla síðuna í minni áður en hún er prentuð.
Endurheimta innihald flækju Endurheimta flækju Slökkt Kveikt Sjálfvirkt*	Stilla prentarann til að endurprenta flæktar síður.
Endurheimta innihald flækju Endurheimta flækju í skanna Stig verks Stig síðu*	Skilgreina hvernig á að endurræsa verk í skönnun eftir að pappírflækja er leyst.
Athugasemd: Stjarna (*) næst gildi gefur til kynna sjálfvalda stillingu frá verksmiðju.	

Orkustýring

Atriði valmyndar	Lýsing
Prófill svefnstillingar Prenta úr svefnstillingu Halda vakandi eftir prentun Fara í svefnstillingu eftir prentun*	Stilla prentarann til að haldast vakandi eða fara aftur til baka í Svefnstillingu eftir prentun.
Prófill svefnstillingar Snertu til að vekja úr djúpri svefnstillingu Slökkt Kveikt*	Vekja prentarann úr djúpri svefnstillingu með því að snerta prentaraskjáinn.
Tímarof Svefnstilling 1–114 mínútur (15*)	Stilla tímalengd aðgerðarleysis áður en prentarinn fer í svefnstöðu.
Tímarof Tímarof stillingar í dvala Óvirkt 1 klst. 2 klst. 3 klst. 6 klst. 1 dagur 2 dagar 3 dagar* 1 vika 2 vikur 1 mánuður	Stilla tímann áður en það slokknar á prentaranum.
Tímarof Tímarof dvala í tengingu Setja í dvala Ekki setja í dvala*	Stilla Tímarof dvala til að slökkva á prentaranum þegar virk Ethernet-tenging er til staðar.
Tímastilla straumstillingar Skipulag Bæta við nýju skipulagi	Tímastilla þegar prentarinn á að fara í svefnstillingu eða stillingu í dvala.
Athugasemd: Stjarna (*) næst gildi gefur til kynna sjálfvalda stillingu frá verksmiðju.	

Nafnlaus söfnun gagna

Atriði valmyndar	Lýsing
Nafnlaus söfnun gagna Notkun tækis og upplýsingar um frammistöðu Engin*	Senda upplýsingar um notkun prentarans og frammistöðu til Lexmark. Athugasemd: Senditími nafnlausra gagna birtist aðeins þegar þú stillir Nafnlaus söfnun gagna á Upplýsingar um notkun tækis og frammistöðu.
Senditími nafnlausra gagna Upphafstími Lokatími	
Athugasemd: Stjarna (*) næst gildi gefur til kynna sjálfvalda stillingu frá verksmiðju.	

Aðgengileiki

Atriði valmyndar	Lýsing
Millibil endurtekens ásláttar lykils 0–5 (0*)	Stilltu bilið í sekúndum þar sem prentari hunsar endurtekinn þrýsting á lykil á áföstu lyklaborði.
Upphaflegur biðtími endurtekens ásláttar á lykil 0,25–5 (1*)	Stilla upphaflegan biðtíma í sekúndum áður en endurtekinn lykill byrjar endurtekningu. Athugasemd: Þetta atriði valmyndir birtist aðeins þegar lyklaborð er áfast prentaranum.
Hlutfall endurtekens lykils 0,5–30 (30*)	Stilla fjölda hve oft á sekúndu er ýtt á endurtekinn lykil. Athugasemd: Þetta atriði valmyndir birtist aðeins þegar lyklaborð er áfast prentaranum.
Lengja tímarof á skjá Slökkt* Kveikt	Láta notandann vera kyrran á sama stað og endurstilla tímastillingu fyrir tímarof á skjá í stað þess að fara til baka í heimaskjá.
Hljóðstig heyrnatóla 1–10 (5*)	Stilla hljóðstyrk höfuðheyrnatóla. Athugasemd: Þetta atriði valmyndar birtist aðeins þegar höfuðheyrnatól er áfast prentaranum.
Leyfa raddstýringu þegar höfuðheyrnatólk eru tengd Slökkt* Kveikt	Leyfa raddstýringu þegar höfuðheyrnatólk eru tengd prentara.
Tala aðgangsorð/PIN-númer Slökkt* Kveikt	Stilla prentarann til að tala aðgangsorð eða persónuauðkennanleg númer upphátt. Athugasemd: Þetta atriði valmyndar birtist aðeins þegar höfuðheyrnatól eða hátalari eru áföst prentaranum.
Athugasemd: Stjarna (*) næst gildi gefur til kynna sjálfvalda stillingu frá verksmiðju.	

Atriði valmyndar	Lýsing
Hraði tals Mjög hægt Hægt Venjuleg* Hratt Hraðara Mjög hratt Ör Mjög ör Hraðast	Stilla hraða tals í raddstýringu Athugasemd: Þetta atriði valmyndar birtist aðeins þegar höfuðheyrn-artól eða hátalari eru áföst prentaranum.
Athugasemd: Stjarna (*) næst gildi gefur til kynna sjálfvalda stillingu frá verksmiðju.	

Endurheimta sjálfgefnar verksmiðjustillingar

Atriði valmyndar	Lýsing
Endurheimta stillingar Endurheimta allar stillingar Endurheimta stillingar prentarans Endurheimta stillingar netkerfisins. Endurheimta faxstillingar Endurheimta stillingar forrits	Endurheimta sjálfgefnar stillingar frá verksmiðju.

Viðhald

Uppsetningarvalmynd

Atriði valmyndar	Lýsing
USB-uppsetning USB PnP 1* 2	Breyta stillingu á USB-rekli prentarans til að bæta samhæfni við einkatölvu.
USB-uppsetning Skanna USB staðbundið Kveikt* Slökkt	Stilla hvort rekill USB-tækisstjóra teljist sem einfalt USB-tæki (eitt tengi) eða sem samsett USB-tæki (margar tengingar).
USB-uppsetning USB-hraði Fullur Sjálfvirkt*	Stilla USB-tengið til að virka á fullum hraða og gera háhraðagetu þess óvirka.
Athugasemd: Stjarna (*) næst gildi gefur til kynna sjálfvalda stillingu frá verksmiðju.	

Atriði valmyndar	Lýsing
Uppsetning skúffu Skynjun stærðar Skúffa [x] Skynjun Slökkt Kveikt*	Stilla bakkann þannig að hann skynji sjálfkrafa pappírsstærðina sem er hlaðin í hann.
Uppsetning skúffu Tenging á skúffum Sjálfvirkt* Slökkt	Stilla prentarann til að tengja skúffur sem eru með stillingar á sömu pappírsgerð og pappírsstærð.
Uppsetning skúffu Sýna skilaboð um innsetningu á skúffu Slökkt Aðeins fyrir óþekktar stærðir* Ávallt	Birta skilaboð sem gerir notanda kleift að breyta pappírsstærð og pappírsgerð eftir að bakkinn er settur inn.
Uppsetning skúffu Hleðsla á A5 Stutt brún Löng brún*	Ákvarða sjálfgefna hleðslustefnu fyrir A5 pappír í öllum uppruna pappírs.
Uppsetning skúffu Pappírskvaðingar Sjálfvirkt* Fjölnotamatari Handvirk stilling pappírs	Stilla uppruna pappírs sem notandinn fyllir á þegar kvaðning birtist um að hlaða pappír. Athugasemd: Til að Fjölnotamatari birtist í valmynd fyrir Pappír stilltu Stilltu MP á Kasettu.
Uppsetning skúffu Kvaðningar umslags Sjálfvirkt* Fjölnotamatari Handvirk stilling umslags	Stilla uppruna pappírs sem notandinn fyllir á þegar kvaðning birtist um að hlaða umslagi. Athugasemd: Til að Fjölnotamatari birtist í valmynd fyrir Pappír stilltu Stilltu MP á Kasettu.
Uppsetning skúffu Aðgerð vegna kvaðninga Kvaðning notanda* Halda áfram* Nota núverandi	Stilla prentarann til að leysa kvaðningar vegna pappírs eða umslaga.
Uppsetning skúffu Margar alhliða stærðir Slökkt* Kveikt	Stilla skúffuna á að styðja margar alhliða pappírsstærðir.
Skýrslur Síða yfir stillingar valmyndar Atvikaskráning Samantekt atvikskrár	Prentar skýrslur um stillingar á valmynd prentara, stöðu og atvikaskráningu.
Notkun rekstrarvöru og teljarar Hreinsa notkunarsögu rekstrarvöru	Endurstilla ferilssögu rekstrarvöru, svo sem fjölda síðna og daga eftir, í stillingu frá verksmiðju.
Athugasemd: Stjarna (*) næst gildi gefur til kynna sjálfvalda stillingu frá verksmiðju.	

Atriði valmyndar	Lýsing
Notkun rekstrarvöru og teljarar Endurstilla ITM Endurstilla teljara fyrir svart blekhylki Endurstilla teljara fyrir blátt blekhylki Endurstilla teljara fyrir rautt blekhylki Endurstilla teljara fyrir gult blekhylki Endurstilla viðhaldsteljara	Endurstilla teljarann eftir að ný rekstrarvara eða nýtt viðhaldssett hefur verið sett upp.
Notkun rekstrarvöru og teljarar Tengd svið þekju	Stilltu magn litapekju fyrir hvert prentsvið.
Herming prentara PPDS-herming Slökkt* Kveikt	Stilla prentarann til að bera kennsl á og nota PPDS-gagnastreymi.
Herming prentara PS herming Slökkt* Kveikt*	Stilla prentarann til að bera kennsl á og nota PS-gagnastreymi.
Herming prentara Virkja sameiningu eyðublaða Slökkt* Kveikt	Virkja sameiningu eyðublaða til að geyma eyðublöðin á harða disknum eða skynvæddu geymsludrifi (ISD). Athugasemd: Prentarinn verður að vera með harðan disk eða ISD uppsett.
Herming prentara Virkja Prescribe Slökkt* Kveikt	Virkja Prescribe. Athugasemd: Leyfi Prescribe verður að vera uppsett.
Herming prentara Öryggi hermingar Tímarof síðu 0–60 (60*)	Stilla tímarof síðu við hermingu.
Herming prentara Öryggi hermingar Endurstilla hermingu eftir verk Slökkt* Kveikt	Endurstilla hermingu eftir verk í prentun.
Herming prentara Öryggi hermingar Gera aðgengi skilaboða prentara óvirk Slökkt Kveikt*	Gera aðgengi að skilaboðum prentara óvirkt á meðan á hermingu stendur.
Athugasemd: Stjarna (*) næst gildi gefur til kynna sjálfvalda stillingu frá verksmiðju.	

Atriði valmyndar	Lýsing
Uppsetning á faxi Stuðningur fax við litla straumnotkun Gera svefn óvirkan Leyfa svefn Sjálfvirkt*	Stilla fax til að fara í svefnstillingu þegar prentarinn ákvarðar að það skuli gerast.
Uppsetning á faxi Staðsetning á faxgeymslu NAND Diskur*	Stilla staðsetningu á geymslu fyrir öll föx. Athugasemd: Þetta atriði valmyndar birtist aðeins þegar harður diskur eða ISD er til staðar.
Uppsetning prentunar Stilling aðeins svart Slökkt* Kveikt	Prenta verk sem eru ekki afrit í grátón.
Uppsetning prentunar Samstilling lita Slökkt 1 2* 3 4 5	Aðlaga prentað úttak til að jafna missamfærslu í prentaranum.
Uppsetning prentunar Skerping leturs 0–150 (24*)	Stilla gildi fyrir punktastærð texta fyrir neðan hátíðnirasta sem er notaður við prentun leturgagna. Til dæmis ef gildið er 24, þá notar allt letur í 24 punkta stærð eða minna hátíðnirasta.
Notkun tækis Hljóðlát stilling Slökkt* Kveikt	Stilla prentarann til að vinna í hljóðláttri stillingu. Athugasemd: Virkjun á þessari stillingu hægir á heildarafköstum prentarans.
Notkun tækis Valmyndir stjórnborðs Slökkt Kveikt*	Virkja aðgang að valmyndum prentara frá stjórnborðinu.
Notkun tækis Örugg stilling Slökkt* Kveikt	Stilla prentarann til notkunar í sérstakri stillingu, þar sem hann reynir að halda áfram að bjóða upp á eins mikla virkni og mögulegt er, þrátt fyrir þekkt vandamál. Til dæmis, þegar stillt á kveikt og mótur fyrir tvíhliða prentun (duplex) er ekki virkur, prentar prentarinn með einar hliðar prentun á skjölunum, jafnvel þótt verkið sé tvíhliða prentun.
Notkun tækis Lágmarksminni afritunar 80 MB* 100 MB	Stilla úthlutun lágmarksminnis fyrir vistun á verkum í afritun.
Athugasemd: Stjarna (*) næst gildi gefur til kynna sjálfvalda stillingu frá verksmiðju.	

Atriði valmyndar	Lýsing
Notkun tækis Hreinsa stöðu sérstillingar	Hreinsa notendaskilgreinda strengi fyrir sérsniðnar sjálfvaldar eða aðrar tilkynningar.
Notkun tækis Hreinsa öll fjarstillt skilaboð	Hreinsa skilaboð sem sett hafa verið inn með fjarstillingu.
Notkun tækis Sýna skjámyndir villu sjálfvirkt Slökkt Kveikt*	Sýna núverandi villuboð á skjánum eftir að prentarinn er óvirkur á heimaskjánum í ákveðinn tíma.
Notkun tækis Virða stefnu á hraðafritun Slökkt* Kveikt	Virkja prentarann til að nota stillingu á stefnu í valmynd Afrit þegar verið er að senda verk í hraðafritun.
Uppsetning á skynjara fyrir litaskellur Kjörstilling á tíðni stillinga Óvirkt Fæstar litastillingar Færri litastillingar Venjuleg* Betri litanákvæmni Besta litanákvæmni	Stilla hve oft litakvörðun og -aðlögun á sér stað.
Uppsetning á skynjara fyrir litaskellur Full stilling	Keyra fulla stillingu lita.
Uppsetning á skynjara fyrir litaskellur Prenta TPS-upplýsingasíðu	Prenta greiningarsíðu sem inniheldur upplýsingar um stillingu á skynjara fyrir litaskellur.
Uppsetning forrita LES-forrit Slökkt Kveikt*	Virkja forrit fyrir innbyggðar lausnir Lexmark (LES).
Uppsetning á skanna Handvirk stilling á skanna Prenta fljótvirka prófun	Prenta marksíðu fyrir fljótvirka prófun. Athugasemd: Gangið úr skugga um að spássíubil á marksíðunni sé eins allt í kring um takmarkið. Ef ekki gæti verður að endurstilla spássíur prentarans.
Uppsetning á skanna Handvirk stilling á skanna Stilling á sjálfvirkum matara að framan Stilling á sjálfvirkum matara að aftan Stilling á flatskanna	Stilla flatskanna og sjálfvirkan matara handvirkt eftir að hafa komið sjálfvirkum matara, gleri skanna eða stýrispjaldi fyrir á sinn stað.
Uppsetning á skanna Endurstilla viðhaldsteljara	Endurstillið teljarann eftir að skipt hefur verið um viðhaldssett fyrir sjálfvirkan matara.
Uppsetning á skanna Eyða brún Eyða brún á flatskanna (3*) Eyða brún í sjálfvirkum matara (3*)	Stilla stærð, í millimetrum, á svæði án prentunar í verki í sjálfvirkum matara eða á flatskanna.
Athugasemd: Stjarna (*) næst gildi gefur til kynna sjálfvalda stillingu frá verksmiðju.	

Atriði valmyndar	Lýsing
Uppsetning á skanna Afrétting í sjálfvirkum matara Rafræn afrétting í sjálfvirkum matara (Kveikt*)	Draga úr skekkju á skjölum sem eru skönnuð úr sjálfvirkum matara.
Uppsetning á skanna Gera skanna óvirkan Nei* Já Aðeins sjálfvirkur matari (ADF)	Gera skannann óvirkan ef hann virkar ekki rétt.
Uppsetning á skanna Röð Tiff-bæta Endasnið CPU (Endianness)* Lítið endasnið Stórt endasnið	Ákvarða röð bæta í TIFF-sniðnu úttaki skönnunar.
Uppsetning á skanna Nákvæmni Tiff-raða á umferð Kveikt* Slökkt	Stilla gildi fyrir röð á umferð á TIFF-sniðnu úttaki skönnunar.
Uppsetning á skanna Hreinsunarmörk glers á skanna 1000–30000, 0=Óvirkt (10000*)	Stilltu fjölda skannana áður en notandinn fær boð um að þrifa glerið á skannanum.
Athugasemd: Stjarna (*) næst gildi gefur til kynna sjálfvalda stillingu frá verksmiðju.	

Eyða utan þjónustu

Atriði valmyndar	Lýsing
Eyða utan þjónustu Minni síðast hreinsað Harður diskur síðast hreinsaður Skynvætt geymsludrif síðast hreinsað	Sýna skrifvarðar upplýsingar um hvenær prentar- aminni eða geymsludrifinu var síðast eytt. Athugasemd: Harður diskur síðast hreinsaður og Skynvætt geymsludrif síðast hreinsað birtast aðeins þegar geymsludrif er uppsett.
Eyða utan þjónustu Hreinsa allar upplýsingar á fastheldnu minni Eyða öllum stillingum fyrir prentara og netkerfi Eyða öllum forritum og stillingum forrita Eyða öllum flýtvísu og stillingum fyrir flýtvísa Hreinsa allar upplýsingar á hörðum disk Eyða niðurbili (eyða öllum fjölvum, leturgerðum, PFO o.s.frv.) Eyða verkum í biðminni Eyða verkum í bið Eða skynvæddu geymsludrifi	Hreinsa allar upplýsingar á fastheldnu minni og á geymsludrifinu. Athugasemd: Hreinsa allar upplýsingar á hörðum diski og Eyða skynvæddu geymsludrifi birtast aðeins þegar geymsludrif er uppsett.

Sérnsnið á heimaskjá

Athugasemd: Þessi valmynd birtist aðeins í innbyggða vefþjóninum.

Valmynd	Lýsing
Afritun	Skilgreina hvaða tákni á að sýna á heimaskjánum.
Tölvupóstur	
Fax	
Föx í bið	
Sleppa geymdum faxsendingum	
Staða/birgðir	
Verk í biðröð	
Stillingar	
Breyta um tungumál	
Heimilisfangabók	
Bókmerki	
Verk í bið	
USB-drif	
FTP	
Prófilar skönnunar	
Læsa tæki	
Skönnunarmiðstöð	
Afrita kort	
Miðstöð flýtvísa	

Uppfæra fastbúnað

Atriði valmyndar	Lýsing
Núverandi útgáfa	Sýna núverandi fastbúnaðarútgáfuna sem er uppsett á prentaranum.
Athugaðu að uppfærslum núna	Athugaðu að fastbúnaðaruppfærslum.
Sjálfvirk athugun á uppfærslum Kveikt Slökkt*	Stilltu prentarann þannig að hann athugi sjálfkrafa að fastbúnaðaruppfærslum.

Um þennan prentara

Atriði valmyndar	Lýsing
Flipi eignar	Skilgreina auðkenni á prentaranum. Hámarkslengd er 32 staftákn.
Staðsetningu prentarans	Skilgreina staðsetningu prentarans. Hámarkslengd er 63 staftákn.
Hafa samband við	Skilgreina upplýsingar tengiliðar fyrir prentarann. Hámarkslengd er 63 staftákn.
Útgáfa fastbúnaðar	Sýna fastbúnaðarútgáfuna sem er uppsett á prentaranum.
Vél	Sýna númer vélar prentarans.
Raðnúmer	Sýna raðnúmer prentarans.
Flytja út uppsetningarskrá til USB	Flytja út uppsetningarskrár á minniskort.
Flytja út þjappaða atvikaskrá til USB	Flytja út þjappaða atvikaskrá á minniskort.
Sendu atvikaskrár	Sendu upplýsingar um atvikaskrá prentara til Lexmark.

Prenta

Útlit

Atriði valmyndar	Lýsing
Hliðar 1-hlið* 2-hliðar	Skilgreina hvort prentað er á eina hlið eða báðar hliðar á pappírinn.
Veltistíll Löng brún* Stutt brún	Ákvarða hvaða hlið á pappír er bundin þegar prentað er á báðar hliðar.
Auðar síður Prenta Ekki prenta*	Prenta auðar síður sem eru innifaldar í prentverki.
Raða Slökkt [1,1,1,2,2,2] Kveikt [1,2,1,2,1,2]*	Stafla síðum í prentverki í röð þegar verið er að prenta mörg eintök af verkinu..
Aðskilnaðarsíður Engin* Á milli eintaka Á milli verka Á milli síðna	Setja inn auðar aðskilnaðarsíður við prentun.
Uppruni aðskilnaðarsíðu Skúffa [x] (1*) Fjölnotamatari	Skilgreina uppruna pappírs á aðskilnaðarsíðum.
Síður á hlið Slökkt* 2 síður á hlið 3 síður á hlið 4 síður á hlið 6 síður á hlið 9 síður á hlið 12 síður á hlið 16 síður á hlið	Prenta margar síðumyndir á einni hlið á pappírsörk.
Röðun á síðum á hlið Lárétt* Öfugt lárétt Lóðrétt Öfugt lóðrétt	Skilgreina staðsetningu á mörgum síðum þegar verið er að nota vamynd Síður á hlið.
Stefna á síðum á hlið Sjálfvirkt* Langsnið Skammsnið	Skilgreina staðsetningu á mörgum síðum þegar verið er að nota valmynd Síður á hlið.
Athugasemd: Stjarna (*) næst gildi gefur til kynna sjálfvalda stillingu frá verksmiðju.	

Atriði valmyndar	Lýsing
Spássía á síðum á hlið Engin* Heil	Prenta spássíu á hverja síðumynd þegar verið er að nota valmynd Síður á hlið.
Eintök 1–9999 (1*)	Skilgreina fjölda eintaka fyrir hvert prentverk.
Prentsvæði Venjuleg* Láta passa á síðu Heil síða	Stilla prentanlegt svæði á pappírsörk.
Athugasemd: Stjarna (*) næst gildi gefur til kynna sjálfvalda stillingu frá verksmiðju.	

Uppsetning

Atriði valmyndar	Lýsing
Tungumál prentara PCL-herming PS herming*	Stilla tungumál prentara. Athugasemd: Stilling á sjálfgefnu tungumáli prentara kemur ekki í veg fyrir að hugbúnaður sendi prentverk sem nota annað tungumál prentara.
Verk í bið Slökkt* Kveikt	Geyma prentverk sem þarfnast rekstrarvöru þannig að hægt sé að prenta verk sem ekki þarfnast rekstrarvöru. Athugasemd: Þetta atriði valmyndar birtist aðeins þegar harður diskur eða skynvætt geymsludrif (ISD) eru uppsettir.
Tímarof verk í bið 0–255 (30*)	Stilla tímann í sekúndum sem prentarinn bíður eftir inngripi áður en hann setur verk sem þarfnast ótiltækra tilfanga í bið. Athugasemd: Þetta atriði valmyndar birtist aðeins þegar harður diskur eða ISD er til staðar.
Notkun prentara Hámarkshraði Hámarksafköst*	Ákvarða hvernig litamyndeining vinnur við prentun. Athugasemdir: <ul style="list-style-type: none"> • Þegar stillt á hámarksafköst hægir litamyndeining á sér eða stöðvast þegar verið er að prenta síður aðeins í svörtum lit. • Þegar stillt er á hámarkshraða þá er litamyndeiningin ávallt í gangi við prentun, hvort sem verið er að prenta síður í lit eða svörtu.
Notkun prentara á lágum hraða Hámarkshraði Hámarksafköst*	Ákvarða hvernig litamyndeining vinnur við prentun á lágum hraða. Athugasemdir: <ul style="list-style-type: none"> • Þegar stillt á hámarksafköst hægir litamyndeining á sér eða stöðvast þegar verið er að prenta síður aðeins í svörtum lit. • Þegar stillt er á hámarkshraða þá er litamyndeiningin ávallt í gangi við prentun, hvort sem verið er að prenta síður í lit eða svörtu. • Þessi stilling breytir aðeins hegðun prentara þegar vél prentara er í gangi á vinnslu-hraða 25 blaðsíðum á mínútu. Það hefur engin áhrif þegar vél prentarans er í gangi á hraðari vinnsluhraða.
Athugasemd: Stjarna (*) næst gildi gefur til kynna sjálfvalda stillingu frá verksmiðju.	

Atriði valmyndar	Lýsing
Hlaða niður markí Vinnsluminni (RAM)* Minniskort Diskur	Skilgreina hvar á að vista öll varanleg aðföng sem hefur verið hlaðið niður í prentarann. Athugasemd: Minniskort og Diskur birtist aðeins þegar harður diskur eða skynvænt geymsludrif prentara er uppsett.
Vista aðföng Slökkt* Kveikt	Skilgreina hvað prentarinn gerir með niðurhlaðin aðföng þegar hann fær verk sem krefst meira minnis en er tiltækt. Athugasemdir: <ul style="list-style-type: none"> • Þegar stillt á Slökkt þá geymir prentarinn niðurhlaðin aðföng aðeins þar til að þörf er á meira minni. Aðföngum sem eru tengd óvirku tungumáli prentara er eytt. • Þegar stillt á Kveikt geymir prentarinn öll varanleg aðföng þvert á allar tungumálastillingar. Þegar þörf krefur sýnir prentarinn skilaboð um fullt minni í stað þess að eyða varanlegum aðföngum.
Skipun prenta allt Í stafrófsröð* Nýjast fyrst Það elsta fyrst	Skilgreina röðina þegar þú velur að prenta öll geymd verk og trúnaðarprentun. Athugasemd: Þetta atriði valmyndar birtist aðeins þegar harður diskur eða ISD er til staðar.
Athugasemd: Stjarna (*) næst gildi gefur til kynna sjálfvalda stillingu frá verksmiðju.	

Gæði

Atriði valmyndar	Lýsing
Prentstilling Svart/hvítt Litur*	Stilla hvernig prentarinn býr til litainnihald.
Prentupplausn 4800 CQ* 1200 dpi	Stilla upplausn á prentuðu úttaki. Athugasemd: 4800 CQ gefur hágæða úttak á hámarkshraða.
Svertustig prentdufts 1 til 5 (4*)	Ákvarða stig birtu eða svertu í textamyndum.
Hálfóna Venjuleg* Smáatriði	Bæta prentað úttak til að vera með mjúkar línur með skörpum brúnum.
Litasparnaður Slökkt* Kveikt	Draga úr magni á bleki sem notað er til að prenta teikningar og myndir. Athugasemd: Þegar stillt á Kveikt, hnekkir þessi stilling gildi á stillingu Svertustigi prentdufts.
RGB-birtustig -6 til 6 (0*)	Stilla birtustigið á hverjum af RGB og gráum hlutum á síðunni. Athugasemd: Þessi stilling hefur ekki áhrif á skrár þar sem tæknilýsing CMYK-lita er notuð.
RGB-skerpa 0 til 5 (0*)	Stilla birtuskil á hverjum af RGB og gráum hlutum á síðunni. Athugasemd: Þessi stilling hefur ekki áhrif á skrár þar sem tæknilýsing CMYK-lita er notuð.
RGB-mettun 0 til 5 (0*)	Varðveittu svörtu og hvítu gildin á meðan þú stillir litagildi hvers hlutar á síðunni. Athugasemd: Þessi stilling hefur ekki áhrif á skrár þar sem tæknilýsing CMYK-lita er notuð.
Athugasemd: Stjarna (*) næst gildi gefur til kynna sjálfvalda stillingu frá verksmiðju.	

Þróuð myndvinnsla

Atriði valmyndar	Lýsing
Litajafnvægi Blágrænn (0*) Blárauður (0*) Gulur (0*) Svart (0*)	Stilla magn af prentlit sem notað er fyrir hvern lit.
Litajafnvægi Endurstilla sjálfvalið	Endurstilla allar litastillingar í sjálfgefin gildi.
Litaleiðrétting Slökkt Sjálfvirkt* Handvirkt	Aðlaga litastillingar sem notaðar eru til að prenta skjöl. Athugasemdir: <ul style="list-style-type: none"> • Slökkt stillir prentarann til að taka við litastillingum frá hugbúnaðinum. • Auto stillir prentarann til að beita mismunandi litaprófilum á hvern hlut á prentuðu síðunni. • Handvirkt leyfir sérsnið á RGB eða CMYK litabreytingum sem beitt er á hvern hlut á prentuðu síðunni.
Litadæmi Prenta litadæmi	Prenta sýnishornasíður fyrir hverja af RGB og CMYK litabreytitöflum sem notaðar eru í prentaranum.
Litastilling	Stilla prentarann til að aðlaga litabreytingar í prentuðu úttaki.
Útskipting á lit á blettum Stilla sérsniðið CMYK	Úthluta sérstökum CMYK-gildum á tuttugu nefnda blettaliti.
Athugasemd: Stjarna (*) næst gildi gefur til kynna sjálfvalda stillingu frá verksmiðju.	

Verkreikningar

Atriði valmyndar	Lýsing
Verkreikningar Slökkt* Kveikt	Stilla prentarann til að búa loggskrá yfir prentverk sem hann tekur á móti. Athugasemd: Þetta atriði valmyndar birtist aðeins þegar harður diskur eða skynvætt geymsludrif (ISD) eru uppsettir.
Tíðni loggskrár verkreikninga Daglega Vikulega Mánaðarlega*	Skilgreina hve oft prentarinn býr til loggskrá.
Aðgerð loggskrár við lok á tíðni. Engin* Senda núverandi loggskrá í tölvupósti Senda núverandi loggskrá í tölvupósti og eyða Senda núverandi loggskrá í pósti Senda núverandi loggskrá í pósti og eyða	Stilla hvernig prentarinn bregst við þegar mörk tíðni renna út. Athugasemd: Gildið sem er skilgreint í tíðni loggskrár reiknings ákvarðar hvenær þessi aðgerð er gangsett.
Athugasemd: Stjarna (*) næst gildi gefur til kynna sjálfvalda stillingu frá verksmiðju.	

Atriði valmyndar	Lýsing
Loggskrá nærri því að verða full Slökkt Kveikt (5)*	Skilgreina hámarksstærð á loggskrá áður en prentarinn sendir viðvörðunina um að loggskrá nærri því að verða full. Athugasemd: Þetta atriði valmyndar birtist aðeins þegar harður diskur eða ISD er til staðar.
Aðgerð loggskrár þegar nærri því full Engin* Senda núverandi loggskrá í tölvupósti Senda núverandi loggskrá í tölvupósti og eyða Senda elstu loggskrá í tölvupósti og eyða Senda núverandi loggskrá í pósti Senda núverandi loggskrá í pósti og eyða Senda elstu loggskrá í pósti og eyða Eyða núverandi loggskrá Eyða elstu loggskrá Eyða öllu nema núverandi Eyða öllum loggskrá	Stilla hvernig prentarinn bregst við þegar harði diskurinn eða ISD eru nánast full. Athugasemd: Gildið sem er skilgreint í loggskrá nærri því full ákvarðar hvenær þessi aðgerð er gangsett.
Aðgerð loggskrár þegar full Engin* Senda núverandi loggskrá í tölvupósti og eyða Senda elstu loggskrá í tölvupósti og eyða Senda núverandi loggskrá í pósti og eyða Senda elstu loggskrá í pósti og eyða Eyða núverandi loggskrá Eyða elstu loggskrá Eyða öllu nema núverandi Eyða öllum loggskrá	Stilla hvernig prentarinn bregst við þegar notkun á hörðum disk eða ISD nálgast hámarksörk (100MB).
Vefslóð til að senda loggskrár í pósti	Skilgreina hvert prentarinn sendir loggskrár verkreikninga.
Tölvupóstfang til að senda loggskrár	Skilgreina netfangið sem tækið sendir loggskrár verkreikninga.
Forskeyti á loggskrá	Skilgreina forskeytið sem þú setur á heiti loggskrár. Athugasemd: Núverandi hýsisnafn skilgreint í TCP/IP -valmyndinni er notað sem sjálfvalið forskeyti á loggskrár.
Athugasemd: Stjarna (*) næst gildi gefur til kynna sjálfvalda stillingu frá verksmiðju.	

PDF

Atriði valmyndar	Lýsing
Kvarða til að passa Slökkt* Kveikt	Kvarða innihald síðu til að passa á valda pappírsstærð.
Glósur Prenta Ekki prenta*	Skilgreina hvort prenta á glósur á PDF.
Athugasemd: Stjarna (*) næst gildi gefur til kynna sjálfvalda stillingu frá verksmiðju.	

Atriði valmyndar	Lýsing
Villa prentun PDF Slökkt Kveikt*	Virkja prentun á PDF-villu.
Athugasemd: Stjarna (*) næst gildi gefur til kynna sjálfvalda stillingu frá verksmiðju.	

PostScript

Atriði valmyndar	Lýsing
Villa prentun PS Slökkt* Kveikt	Prenta síðu sem lýsir PostScript®-villunni. Athugasemd: Þegar villa kemur upp hættir vinnsla á verkinu, prentari prentar villuskilaboð og restin af prentuninni er sleppt.
Lágmarksínubreidd 1–30 (2*)	Stilla lágmarksbreidd slaga. Athugasemd: Verk sem prentuð eru í 1200 dpi nota gildið beint.
Læsa PS-gangsetningarstillingu Slökkt Kveikt*	Gera SysStart-skrá óvirka. Athugasemd: Virkjun á SysStart-skrá gerir prentarann eða netið útsett fyrir öryggishættu.
Sléttun mynda Slökkt* Kveikt	Bæta birtuskil og skerpu á myndum með lága upplausn. Athugasemd: Þessi stilling hefur engin áhrif á myndir með upplausn 300 dpi eða hærrí.
Forgangur leturtegundar Vistfast* Skyndiminni/diskur	Setja upp leitarröð leturtegunda. Athugasemdir: <ul style="list-style-type: none"> • Vistfast stillir prentarann til að leita í sínu minni að umbeðinni leturgerð áður en leitað er á harða disknum eða skynvædda geymsludrífni (ISD). • Skyndiminni/diskur stillir prentarann til að leita á harða disknum eða ISD að umbeðinni leturgerð áður en leitað er í minni prentarans. • Þetta atriði valmyndar birtist aðeins þegar harður diskur eða ISD er til staðar.
Tímarof í bið Slökkt Kveikt* (40 sekúndur)	Virkja prentarann til að bíða eftir fleiri gögnum áður en hætt er við prentverk.
Athugasemd: Stjarna (*) næst gildi gefur til kynna sjálfvalda stillingu frá verksmiðju.	

PCL

Atriði valmyndar	Lýsing
Uppruni leturgerða Vistfast* Diskur Niðurhal Minniskort Kort leturgerða Allt	Velja uppruna sem inniheldur sjálfvalið val á leturgerð. Athugasemdir: <ul style="list-style-type: none"> • Diskur og Minniskort birtast aðeins þegar harður diskur eða skynvætt geymsludríf (ISD) sem inniheldur leturgerðir eru uppsett. • Niðurhal birtist aðeins ef niðuralaðar leturgerðir eru til staðar í minni prentarans. • Kort leturgerða birtist aðeins þegar ISD er sett upp.
Athugasemd: Stjarna (*) næst gildi gefur til kynna sjálfvalda stillingu frá verksmiðju.	

Atriði valmyndar	Lýsing
Heiti leturgerðar [Listi yfir tiltækar leturgerðir] (Courier*)	Veldu leturgerð úr skilgreindum uppruna leturs.
Stilling á tákni [Listi yfir tiltæk sett tákna] (10U PC-8*)	Skilgreina tákni sem er stillt fyrir hvert heiti leturgerðar. Athugasemd: Stilling á tákni er sett staftákna stafrófs og talna, punkta og sérstakra tákna. Stilling tákna styður mismunandi tungumál eða sérstök kerfi, svo sem reiknitákni eða vísindatexta.
Halli 0,08–100,00 (10,00*)	Skilgreina halla á leturgerðum með föstu eða jafnbreiðu millibili. Athugasemd: Halli á við um staftákni með föstu millibili á gerð láréttar færslu.
Stefna Skammsnið* Langsnið Viðsnúðið skammsnið Viðsnúðið langsnið	Skilgreina stefnu á texta og myndefni á síðu.
Línur á síðu 1–255	Skilgreina fjölda af línur af texta fyrir hverja síðu sem prentuð er í gegnum PCL® gagnastrauminn. Athugasemdir: <ul style="list-style-type: none"> • Þetta valmyndaratriði virkjar lóðréttu stýringu sem veldur því að valinn fjöldi af umbeðnum línur er prentaður á milli sjálfgefna spássía á síðunni. • 60 er sjálfvalin verksmiðjustilling fyrir Bandaríkin. 64 er sjálfvalin alþjóðleg stilling frá verksmiðju.
PCL5 lágmarksbreidd á línu 1–30 (2*)	Stillir lágmark upphafsbreiddar slaga.
PCLXL lágmarksbreidd á línu 1–30 (2*)	
A4 breidd 198 mm* 203 mm	Stillir breidd á rökrænni síðu þegar prentað er á A4-stærð pappírs. Athugasemd: Rökræn síða er plássíð á raunverulegri síðu þegar gögn eru prentuð.
Sjálfvirk ný lína (CR) eftir línuskipti (LF) Kveikt Slökkt*	Stillir prentarann til að framkvæma sjálfvirk stýriskipunina ný lína (CR) eftir línuskipti (LF). Athugasemd: Ný lína er búnaður sem stjórnar prentara til að færa stöðu bendilsins í fyrstu stöðu á sömu línu.
Sjálfvirk ný lína (LF) eftir línuskipti (CR) Kveikt Slökkt*	Stilla prentarann til að framkvæma sjálfvirk stýriskipunina línuskipti (LF) eftir nýja línu (CR).
Athugasemd: Stjarna (*) næst gildi gefur til kynna sjálfvalda stillingu frá verksmiðju.	

Atriði valmyndar	Lýsing
Endurvelja númer á skúffu Úthluta fjölnotamatara Úthluta skúffu [x] Úthluta handvirkum pappír Úthluta handvirkri stillingu umslags	Stilla prentarann til að vinna með öðrum prentrekli eða sérsniðnu forriti sem notar annað sett af úthlutun verka til að biðja um tiltekinn uppruna pappírs. Veldu úr eftirfarandi valkostum: Slökkt*—Prentarinn notar sjálfvalda úthlutun frá verksmiðju á uppruna pappírs. Engin—Uppruni pappírs hunsar skipunina Velja mótun pappírs. 0–199—Velja tölugildi til að úthluta sérsniðið gildi á uppruna pappírs.
Endurvelja númer á skúffu Skoða sjálfgefnar verksmiðjustillingar	Sýna sjálfvalda verksmiðjustillingu úthlutaða fyrir hvern uppruna pappírs.
Endurvelja númer á skúffu Endurheimta sjálfvaldar stillingar	Endurvefja endurval á númeri fyrir skúffu í sjálfval frá verksmiðju.
Tímarof prentunar Slökkt Kveikt* (90 sekúndur)	Stilla prentarann til að ljúka við prentverk eftir að hann hefur verið í aðgerðarleysi í tilgreindan tíma. Athugasemd: Tími á bið tímarofs prentunar birtist aðeins þegar Bið tímarofs prentunar er virkt.
Athugasemd: Stjarna (*) næst gildi gefur til kynna sjálfvalda stillingu frá verksmiðju.	

Mynd

Atriði valmyndar	Lýsing
Sjálfvirk aðlögun Kveikt Slökkt*	Velja bestu tiltæku pappírsstærð og stillingu á stefnu fyrir mynd. Athugasemd: Þegar þetta er stillt á Kveikt mun þetta valmyndaratriði yfirkeyra stillingar fyrir kvörðun og stefnu fyrir myndina.
Snúa við Slökkt* Kveikt	Snúa við tvítóna einlitum myndum. Athugasemd: Þessi stilling á ekki við um GIF eða JPEG snið fyrir myndir.
Kvörðun Festipunktur efst vinstra megin Besta aðlögun* Festipunktur í miðju Láta hæð/breidd passa Lát hæð passa Láta breidd passa	Stilla mynd til að passa í prentanlegt svæði. Athugasemd: Þegar sjálfvirk aðlögun er stillt á kveikt, er kvörðun sjálfkrafa stillt á bestu aðlögun.
Stefna Skammsnið* Langsnið Viðsnúið skammsnið Viðsnúið langsnið	Skilgreina stefnu á texta og myndefni á síðu.
Athugasemd: Stjarna (*) næst gildi gefur til kynna sjálfvalda stillingu frá verksmiðju.	

Pappír

Uppsetning skúffu

Atriði valmyndar	Lýsing
Sjálfvalinn uppruni Skúffa [x] (1*) Fjölnotamatari Handvirk stilling pappírs Handvirk stilling umslags	Stilla uppruna fyrir öll prentverk.
Pappírsstærð/gerð Skúffa [x] Fjölnotamatari Handvirk stilling pappírs Handvirk stilling umslags	Skilgreina pappírsstærð eða pappír sem hlaðið er í hvern uppruna pappírs.
Stærð í staðinn Slökkt Bréf (Letter)/A4 Allt uppgefið*	Stilltu prentara til að setja tiltekna pappírsstærð í staðinn ef umbeðinni stærð er ekki hlaðið í neinn uppruna pappírs. Athugasemdir: <ul style="list-style-type: none"> Slökkt setur kvaðningu til notanda að hlaða pappírsstærð sem beðið er um. Allt uppgefið leyfir allar tiltækar skiptingar.
Setja upp fjölnotaprentara (MP) Kasetta* Handvirkt Fyrst	Ákvarða hegðun fjölnotamatara. Athugasemdir: <ul style="list-style-type: none"> Kasetta stillir fjölnotamatarann sem sjálfvirkan uppruna pappírs. Handvirkt stillir fjölnotamatarann aðeins fyrir handvirka fæðingu prentverka. Fyrst stillir fjölnotamatarann sem aðaluppruna pappírs.
Athugasemd: Stjarna (*) næst gildi gefur til kynna sjálfvalda stillingu frá verksmiðju.	

Uppsetning á miðli

Alhliða uppsetning

Atriði valmyndar	Lýsing
Mælieiningar Tommur Millímetrar	Skilgreinir mælieiningar fyrir alhliða pappír. Athugasemd: Tommur er sjálfvalin stilling fyrir Bandaríkin frá verksmiðju. Millímetrar er sjálfvalin alþjóðleg stilling frá verksmiðju.
Breidd á skammsniði 3,00–52,00 tommur (8,5*) 76–1321 mm (216*)	Stilla breidd á skammsniði á alhliða pappír.
Hæð á skammsniði 3,00–52,00 tommur (14*) 76–1321 mm (356*)	Stilla hæð á skammsniði á alhliða pappír.
Athugasemd: Stjarna (*) næst gildi gefur til kynna sjálfvalda stillingu frá verksmiðju.	

Atriði valmyndar	Lýsing
Stefna færslu Stutt brún* Löng brún	Stilla prentarann til að grípa pappír frá stuttri brún eða langri brún. Athugasemd: Löng brún birtist aðeins þegar lengsta brún er styttri en hámarks breidd sem er studd.
Margar alhliða stærðir Skúffa [x] Fjölnotamatari	Úthlutaðu sérstakri stærð fyrir margar alhliða stærðir sem er hlaðið í hvern uppruna pappírs. Athugasemd: Þessi stilling birtist eingöngu þegar kveikt er á henni í valmyndinni Tæki. Á heimaskjánum, snertu Stillingar > Tæki > Viðhald > Valmynd uppsetningar > Upsetning skúffu > Margar alhliða stærðir .
Athugasemd: Stjarna (*) næst gildi gefur til kynna sjálfvalda stillingu frá verksmiðju.	

Sérniðnar stærðir skönnunar

Atriði valmyndar	Lýsing
Sérniðin stærð skönnunar [x] Heiti á stærð skönnunar Breidd 1–8,5 tommur (8,5*) 25–216 mm (216*) Hæð 1–25 tommur (11*) 25–635 mm (279*) Stefna Skammsnið* Langsnið Tvær skannanir á hlið Slökkt* Kveikt	Úthluta heiti á stærð skönnunar og setja upp stillingar skönnunar.

Gerðir miðla

Atriði valmyndar	Lýsing
Venjulegur pappír Þykkur pappír Endurrunnið Glanspappír Miðar Vínýlmiðar Þykkur pappír Umslag Bréfhous Forprentaður Litaður pappír Þunnur pappír Mjög þykkur pappír Grófur bómull Sérniðin gerð [X]	Skilgreina áferð, þyngd og stefnu á pappírnum.

Afritun

Sjálfgildi afritunar

Atriði valmyndar	Lýsing
Gerð innihalds Texti Texti/ljósmynd* Ljósmynd Gröf/teikningar	Bæta útkomu úttaks byggt á innihaldi upphafslegs skjals.
Uppruni innihalds Svart/hvítur leysiprentari Litaleysiprentari* Bleksprautuprentari Ljósmynd/filma Tímarit Dagblað Prentvél Annað	Bæta útkomu úttaks byggt á uppruna upphafslegs skjals.
Hliðar 1 hlið til 1 hliðar* 1 hlið til 2 hliðar 2 hlið til 1 hliðar 2 hlið til 2 hliðar	Skilgreina hegðun skönnunar byggt á upphaflegu skjali.
Aðskilnaðarsíður Engin* Á milli afrita Á milli verka Á milli síðna	Skilgreina hvort setja eigi auðar aðskilnaðarsíður við prentun.
Uppruni aðskilnaðarsíðu Skúffu [x] (1*) Fjölnotamatari	Skilgreina uppruna pappírs á aðskilnaðarsíðum.
Litur Slökkt Kveikt* Sjálfvirkt	Stilla prentarann til að búa til litaúttak frá verki í skönnun.
Síður á hlið Slökkt* 2 síður með skammsniði 4 síður með skammsniði 2 síður með langsniði 4 síður með langsniði	Skilgreina fjölda á síðumyndum sem á að prenta á einni hlið á pappír.
Athugasemd: Stjarna (*) næst gildi gefur til kynna sjálfvalda stillingu frá verksmiðju.	

Atriði valmyndar	Lýsing
Prenta síðuspássíur Slökkt* Kveikt	Setja spássíu í kring um hverja mynd þegar margar síður eru prentaðar á eina örku af pappír.
Raða Slökkt [1,1,1,2,2,2] Kveikt [1,2,1,2,1,2]*	Prenta mörg afrit í röð.
„Afrita frá“ stærð [Listi yfir pappírsstærðir]	Stilla pappírsstærð á upphaflega skjalinu. Athugasemd: Bréf (Letter) er sjálfvalin verksmiðjustilling fyrir Bandaríkin. A4 er sjálfvalin alþjóðleg stilling frá verksmiðju.
„Afrita til“ uppruna Skúffa [x] (1*) Fjölnotamatari Samsvara sjálfvirkt stærð	Skilgreina uppruna pappírs fyrir afritunarverk.
Hitastig -4 til 4 (0*)	Skilgreina hvor það á að búa til kaldara eða heitara úttak.
Svertustig 1 til 9 (5*)	Skilgreina svertustig á skannaðri mynd.
Fjöldi eintaka 1–9999 (1*)	Skilgreina fjölda eintaka.
Haus/fótur Vinstri haus Haus í miðju Hægri haus Vinstri fótur Fótur í miðju Hægri fótur	Skilgreina upplýsingar um haus eða fót á skönnuðu myndinni.
Yfirlögn Trúnaðarverk Afritun Drög Mikilvægt Sérniðið Slökkt*	Skilgreina texta yfirlagnar sem á að prenta á hvert eintak.
Sérniðin yfirlögn	Skráðu textann fyrir val á Sérniðið í valmynd Yfirlögn.
Athugasemd: Stjarna (*) næst gildi gefur til kynna sjálfvalda stillingu frá verksmiðju.	

Þróuð myndvinnsla

Atriði valmyndar	Lýsing
Litajafnvægi Blágrænn (0*) Blárauður (0*) Gulur (0*)	Stilla litstyrkinn fyrir blágrænan, blárauðan og gulan.
Athugasemd: Stjarna (*) næst gildi gefur til kynna sjálfvalda stillingu frá verksmiðju.	

Atriði valmyndar	Lýsing
Brottfall á lit Brottfall á lit (Ekkert*) Sjálfvalin mörk á rauðu (128*) Sjálfvalin mörk á grænu (128*) Sjálfvalin mörk á bláu (128*)	Skilgreina hvaða litur á að falla út við skönnun og stilla stillingu á brottfalli fyrir þann lit.
Sjálfvirk uppgötvun á lit Litanæmni (5*) Næmni á svæði (5*)	Stilla stillingu á sjálfvirkri uppgötvun á lit.
Birtuskil Best fyrir innihald* 0–5	Skilgreina birtuskil á skannaðri mynd.
Fjarlægja bakgrunn Uppgötvun bakgrunns (Byggt á innihaldi*) Stig (0*)	Fjarlægja bakgrunnslit eða truflun úr upprunalegu skjali. Athugasemdir: <ul style="list-style-type: none"> • Byggt á innihaldi fjarlægir bakgrunnslit úr upprunalega skjalinu. • Fast fjarlægir truflanir úr mynd.
Sjálfvirk miðjun Slökkt* Kveikt	Stilla sjálfvirkt innihald í miðju á síðu.
Speglun á mynd Slökkt* Kveikt	Búa til speglaða mynd af upphaflega skjalinu.
Andhverf mynd Slökkt* Kveikt	Búa til andhverfa mynd af upphaflega skjalinu.
Atriði skugga -4 til 4 (0*)	Stilla atriði skugga í upphaflegu skjali.
Skanna brún í brún Slökkt* Kveikt	Skanna upphaflegt skjal frá brún til brún.
Skerpa 1–5 (3*)	Stilla magn skerpu á skannaðri mynd.
Athugasemd: Stjarna (*) næst gildi gefur til kynna sjálfvalda stillingu frá verksmiðju.	

Stýringar stjórnanda

Atriði valmyndar	Lýsing
Leyfa afrit í lit Slökkt Kveikt*	Prenta afrit í lit.
Leyfa forgangsafrít Slökkt Kveikt*	Rjúfa prentverk til að afrita.
Athugasemd: Stjarna (*) næst gildi gefur til kynna sjálfvalda stillingu frá verksmiðju.	

Atriði valmyndar	Lýsing
Skönnun á sérsniðnu verki Slökkt* Kveikt	Stilltu prentarann til að skanna fyrsta settið af upphaflegum skjölum með tilgreindum stillingum og skannaðu síðan næsta sett með sömu eða mismunandi stillingum. Athugasemd: Þetta atriði valmyndar birtist aðeins þegar harður diskur eða skynvætt geymsludrif (ISD) eru uppsettir.
Leyfa Vista sem flýtvísi. Slökkt Kveikt*	Vista afritunarstillingar sem flýtvísi.
Stilla skekkingu frá sjálfvirkum matara Slökkt Kveikt*	Stilltu prentarann til að aðlaga skekkju á myndum úr skjölum sem eru skönnuð úr sjálfvirkum matara.
Sýnishorn afritunar Slökkt* Kveikt	Prentaðu sýnishorn afrits til að kanna gæði áður en afritin sem eru eftir eru prentuð. Athugasemd: Þetta atriði valmyndar birtist aðeins þegar harður diskur eða ISD er til staðar.
Athugasemd: Stjarna (*) næst gildi gefur til kynna sjálfvalda stillingu frá verksmiðju.	

Fax

Sjálfgildi fax

Fax-stilling

Atriði valmyndar	Lýsing
Fax-stilling Fax Faxþjónn Óvirkt	Veldu stillingu fyrir fax. Athugasemd: Sjálfvalin verksmiðjustilling getur verið breytileg, en það fer eftir þinni gerð prentara.

Uppsetning á faxi

Almennar faxstillingar

Atriði valmyndar	Lýsing
Heiti á faxi	Skilgreindu auðkenni á faxinu þínu.
Faxnúmer	Skilgreina þitt faxnúmer.
Auðkenni á faxi Heiti á faxi Faxnúmer*	Stilla auðkenni á faxi til að nota í samskiptum fyrri fax.
Athugasemd: Stjarna (*) næst gildi gefur til kynna sjálfvalda stillingu frá verksmiðju.	

Atriði valmyndar	Lýsing
Virkja handvirkt fax Slökkt* Kveikt	Kveikja á handvirkri aðgerð í prentaranum. Athugasemdir: <ul style="list-style-type: none"> • Þetta atriði valmyndar þarfnast línudeilis og símtækis. • Nota venjulegan síma til að svara faxi á innleið og til að hringja í faxnúmer. • Til að fara beint í aðgerð handvirks fax, snertu # og 0 á hnappab-orðinu.
Notkun á minni Taka við öllu Aðallega móttaka Jafnt* Aðallega senda Senda allt	Stilla magn á innra minni sem er úthlutað fyrir fax. Athugasemd: Þetta atriði valmyndar kemur í veg fyrir ástand á biðminni og að föx mistakist.
Hætta við föx Leyfa* Ekki leyfa	Hætta við föx á útleið eða innleið.
Möskun á faxnúmeri Slökkt* Frá vinstri Frá hægri	Skilgreina sniðið fyrir möskun í útsendu faxnúmeri.
Staftákn sem á að maska 0–58 (0*)	Skilgreina fjölda staftákna sem á að maska í útsendu faxnúmeri.
Virkja uppgötvun á tengdri línu Slökkt Kveikt*	Ákvarða hvort símalína sé tengd við prentarann. Athugasemd: Atvik eru uppgötvuð samstundis.
Virkja uppgötvun á að lína sé í röngu tengi. Slökkt Kveikt*	Ákvarða hvort símalína sé tengd við rétt tengi á prentaranum. Athugasemd: Atvik eru uppgötvuð samstundis.
Leyfa framlengingu í stuðningi notkunar Slökkt Kveikt*	Ákveða hvort símalína sé notuð af öðru tæki eins og öðrum síma á sömu línu. Athugasemd: Atvik eru uppgötvuð samstundis.
Hámarka samhæfni á faxi	Stilla virkni á faxi prentarans fyrir bestu samhæfni við önnur faxtæki.
Flutningur á faxi T.38 Hliðræn G.711 etherFAX	Stilla aðferð flutnings á faxi. Athugasemd: Þetta atriði valmyndar birtist aðeins ef leyfispakki etherFAX eða Fax over IP (FoIP) er uppsettur í prentaranum.
Athugasemd: Stjarna (*) næst gildi gefur til kynna sjálfvalda stillingu frá verksmiðju.	

HTTPS faxstillingar

Athugasemd: Þessi valmynd birtist aðeins ef Flutningur á faxi er stillt á etherFax.

Atriði valmyndar	Lýsing
Vefslóð HTTPS þjónustu	Skilgreina vefslóð etherFAX þjónustu.
HTTPS Proxy	Skilgreina vefslóð proxy þjóns.
Notandi HTTPS Proxy	Skilgreina nafnið og aðgangsorðið fyrir proxy þjóninn.
Aðgangsorð HTTPS Proxy	
Dulkóðun sendingar á faxi Óvirkt Virkt* Þarfnast	Virka dulkóðun á faxskilaboðum á útleið.
Dulkóðun á móttöku á faxi Óvirkt Virkt* Þarfnast	Virka dulkóðun fyrir innkomandi faxskilaboð.
Staða á HTTPS Faxi	Sýna stöðu samskipta á etherFAX.
Athugasemd: Stjarna (*) næst gildi gefur til kynna sjálfvalda stillingu frá verksmiðju.	

Sendistillingar á faxi

Atriði valmyndar	Lýsing
Upplausn Staðal* Fínt Mjög fínt Ofur fínt	Skilgreina upplausn á skannaðri mynd. Athugasemd: Meiri upplausn eykur tíma faxsendingar og þarfnast meira minnis.
Upphafleg stærð [Listi yfir pappírsstærðir] (Blandaðar stærðir*)	Skilgreina stærð á upphaflega skjalinu.
Stefna Skammsnið* Langsnið	Skilgreina stefnu á upphaflega skjalinu.
Hliðar Slökkt* Stutt brún Löng brún	Skilgreina stefnu á upphaflega skjalinu þegar verið er að skanna báðar hliðar á skjalinu.
Gerð innihalds Texti* Texti/ljósmynd Ljósmynd Gröf/teikningar	Bæta útkomu úttaks byggt á innihaldi upphafslegs skjals.
Athugasemd: Stjarna (*) næst gildi gefur til kynna sjálfvalda stillingu frá verksmiðju.	

Atriði valmyndar	Lýsing
Uppruni innihalds Svart/hvítur leysiprentari Litaleysiprentari* Bleksprautuprentari Ljósmynd/filma Tímarit Dagblað Prentvél Annað	Bæta útkomu úttaks byggt á uppruna upphafslegs skjals.
Svertustig 1-9 (5*)	Skilgreina svertustig á skannaðri mynd.
Fyrir aftan PABX-símstöð Kveikt Slökkt*	Stilla prentarann til að hringja í faxnúmer án þess að biða eftir því að þekkja hringitóninn. Athugasemd: „Private Automated Branch Exchange“ (PABX) er símkerfi sem leyfir að eitt aðgangsnúmer bjóði margar línur til utanaðkomandi aðila.
Stilling hringingar Tónn* Púls	Skilgreina stillingu hringingar fyrir föx á inn- og útleið.
Athugasemd: Stjarna (*) næst gildi gefur til kynna sjálfvalda stillingu frá verksmiðju.	

Þróuð myndvinnsla

Atriði valmyndar	Lýsing
Litajafnvægi Blágrænn - Rauður -4 til 4 (0*) Blárauður - Grænn -4 til 4 (0*) Gulur - Blár -4 til 4 (0*)	Stilla litabéttleika við skönnun.
Brottfall á lit Brottfall á lit (Ekkert*) Sjálfvalin mörk á rauðu (128*) Sjálfvalin mörk á grænu (128*) Sjálfvalin mörk á bláu (128*)	Skilgreina hvaða litur á að falla út við skönnun og stilla stillingu á brottfalli fyrir þann lit.
Birtuskil Best fyrir innihald* 0 1 2 3 4 5	Stilla birtuskil á úttaki.
Athugasemd: Stjarna (*) næst gildi gefur til kynna sjálfvalda stillingu frá verksmiðju.	

Atriði valmyndar	Lýsing
Fjarlægja bakgrunn Stig -4 til 4 (0*)	Stilla hve mikið af bakgrunni sést á skannaðri mynd.
Speglun á mynd Slökkt* Kveikt	Búa til speglaða mynd af upphaflega skjalinu.
Andhverf mynd Slökkt* Kveikt	Búa til andhverfa mynd af upphaflega skjalinu.
Atriði skugga -4 til 4 (0*)	Stilla magn af skugga sem er sýnilegt á skannaðri mynd.
Skanna brún í brún Kveikt Slökkt*	Leyfa skönnun brún-í-brún á upphaflegu skjali.
Skerpa 1-5 (3*)	Stilla magn skerpu á skannaðri mynd.
Hitastig -4 til 4 (0*)	Skilgreina hvor það á að búa til kaldara eða heitara úttak.
Athugasemd: Stjarna (*) næst gildi gefur til kynna sjálfvalda stillingu frá verksmiðju.	

Stýringar stjórnanda

Atriði valmyndar	Lýsing
Sjálfvirkt endurval 0-9 (5*)	Tilgreindu fjölda tilrauna sem prentarinn hringir aftur í áður en hann hættir við að senda faxið á tiltekinn áfangastað.
Tíðni endurvals 1-200 mínútur (3*)	Auktu tímann á milli endurtekinna tilrauna til að auka möguleika á að senda fax með góðum árangri.
Virkja stillingu villuleiðréttingar (ECM) Kveikt* Slökkt	Virkja stillingu villuleiðréttingar (ECM) fyrir faxverk. Athugasemd: ECM skynjar og leiðréttir villur í sendingarferli á faxi sem stafa af hávaða á símalínu og lélegs sendistyrks.
Virkja faxskönnun Kveikt* Slökkt	Búa til föx með skanna prentarans.
Rekill fyrir fax Kveikt* Slökkt	Leyfa rekli prentarans að senda föx.
Leyfa Vista sem flýtvísi. Kveikt* Slökkt	Vista faxnúmer sem flýtvísa á prentaranum.
Athugasemd: Stjarna (*) næst gildi gefur til kynna sjálfvalda stillingu frá verksmiðju.	

Atriði valmyndar	Lýsing
Hámarkshraði 33600* 14400 9600 4800 2400	Stilla hámarkshraða fyrir sendingu á faxi.
Skönnun á sérsniðnu verki Slökkt* Kveikt	Kveikja á að skönnun á sérsniðnum verkum sé sjálfvalið. Athugasemd: Þetta atriði valmyndar birtist aðeins þegar harður diskur eða skynvætt geymsludrif (ISD) eru uppsettir.
Forskoðun skönnunar Slökkt* Kveikt	Sýna forskoðun af skönnun á skjánum. Athugasemd: Þetta atriði valmyndar birtist aðeins þegar harður diskur eða ISD er til staðar.
Stilla skekkingu frá sjálfvirkum matara Slökkt Kveikt*	Leiðréttu lítils háttar skekkju á skannaðri mynd.
Virkja faxskönnun í lit Sjálfvalið slökkt* Sjálfvalið kveikt Nota aldrei Nota alltaf	Virkja litaskönnun fyrir fax.
Breyta sjálfvirk föxum í lit í einn lit Kveikt* Slökkt	Breyta öllum föxum á útleið í svart-hvítt.
Staðfesta faxnúmer Slökkt* Kveikt	Biðja notandann að staðfesta faxnúmerið.
Forvalsnúmer	Stilla forvalsnúmer hringingar.
Reglur varðandi forvalsnúmer.	Búa til reglu varðandi forval.
Athugasemd: Stjarna (*) næst gildi gefur til kynna sjálfvalda stillingu frá verksmiðju.	

Móttökustillingar á faxi

Atriði valmyndar	Lýsing
Faxverk bíður Engin* Prentduft Prentduft og birgðir	Fjarlægja faxverk sem óska eftir sérstökum ótíltækum úrræðum úr biðröð prentunar.
Hringingar fyrir svörun 1–25 (3*)	Stílltu fjölda hringinga sem þarf áður en prentarinn svarar símtölum.
Sjálfvirk minnkun Kveikt* Slökkt	Kvarða föx á innleið svo að þau passi á síðu.
Athugasemd: Stjarna (*) næst gildi gefur til kynna sjálfvalda stillingu frá verksmiðju.	

Atriði valmyndar	Lýsing
Uppruni pappírs Skúffa [X] Sjálfvirkt*	Stilla uppruna pappírs fyrir prentun á föxum á innleið.
Hliðar Kveikt Slökkt*	Prentaðu á báðar hliðar á pappírnum.
Aðskilnaðarsíður Engin* Fyrir verk Á eftir verki	Skilgreina hvort setja eigi auðar aðskilnaðarsíður við prentun.
Uppruni aðskilnaðarsíðu Skúffa [X] (1*)	Skilgreina uppruna pappírs á aðskilnaðarsíðum.
Úttaksbakki Staðalbakki	Skilgreina úttaksbakka fyrir móttækin föx.
Fax-fótur Kveikt Slökkt*	Prenta upplýsingar um sendinguna neðst á hverri síðu á móttæknu faxi.
Tímastimpill á faxfæti Móttaka* Prenta	Prenta tímastimpil neðst á hverri síðu á móttæknu faxi.
Föx í bið Stilling fyrir föx í bið Slökkt* Alltaf kveikt Handvirkt Skipulagt	Hafa föx í bið fyrir prentun þar til að þeim er sleppt.
Föx í bið Skipulag fyrir föx í bið	Úthluta áætlun fyrir bið á föxum. Athugasemd: Þetta atriði valmyndar birtist aðeins ef Stilling fyrir föx í bið er stillt á Skipulagt.
Athugasemd: Stjarna (*) næst gildi gefur til kynna sjálfvalda stillingu frá verksmiðju.	

Stýringar stjórnanda

Atriði valmyndar	Lýsing
Virkja móttöku á faxi Kveikt* Slökkt	Stilla prentarann til að taka á móti faxi.
Virkja móttöku á faxi í lit Kveikt* Slökkt	Stilla prentarann til að taka á móti faxi í lit.
Athugasemd: Stjarna (*) næst gildi gefur til kynna sjálfvalda stillingu frá verksmiðju.	

Atriði valmyndar	Lýsing
Virkja símanúmerabirti Kveikt Slökkt*	Sýna auðkennisupplýsingarnar um mótttekið símtal á prentaraskjánum.
Loka á föx án nafns Kveikt Slökkt*	Loka á föx á innleið án auðkennis fax.
Listi yfir bönnuð föx Bæta við bönnuðu faxi	Skilgreina símanúmer sem þú vilt loka á.
Svörun á Allar hringingar* Aðeins ein hringing Aðeins tvær hringingar Aðeins þrjár hringingar Aðeins ein eða tvær hringingar Aðeins ein eða þrjár hringingar Aðeins tvær eða þrjár hringingar	Stilla sérstakt hringimynstur fyrir fax á innleið.
Sjálfvirk svörun Kveikt* Slökkt	Stilla prentarann til að taka sjálfvirk á móti faxi.
Kóði handvirkrar svörunar 0–9 (9*)	Skrá kóða handvirk á takkaborð síma til að byrja að taka við faxi. Athugasemdir: <ul style="list-style-type: none"> • Þetta atriði valmyndar birtist aðeins þegar prentarinn deilir línu með síma. • Þetta atriði valmyndar birtist aðeins þegar þú stillir prentarann til að taka handvirk á móti faxi.
Áframsending á faxi Prenta* Prenta og áframsenda Fransenda	Skilgreina hvort að framsenda skuli mótttekið fax.
Fransenda til Ákvörðunarstaður 1 Ákvörðunarstaður 2	Skilgreina hvert á að framsenda mótttekið fax. Athugasemd: Þetta atriði valmyndar birtist aðeins þegar Framsending á faxi er stillt á Prenta og framsenda eða Fransenda.
Hámarkshraði 33600* 14400 9600 4800 2400	Stilla hámarkshraða fyrir sendingu á faxi.
Athugasemd: Stjarna (*) næst gildi gefur til kynna sjálfvalda stillingu frá verksmiðju.	

Forsíða á faxi

Atriði valmyndar	Lýsing
Forsíða á faxi Sjálfvalið slökkt* Sjálfvalið kveikt Nota aldrei Nota alltaf	Setja upp stillingar fyrir forsíðu á faxi.
Innifela svæði Til Slökkt* Kveikt	
Innifela svæði Frá Slökkt* Kveikt	
Frá	
Innifela svæði skilaboða Slökkt* Kveikt	
Skilaboð:	
Innifela lógó Slökkt* Kveikt	
Innifela fót [x] Slökkt* Kveikt	
Fótur [x]	
Athugasemd: Stjarna (*) næst gildi gefur til kynna sjálfvalda stillingu frá verksmiðju.	

Stillingar á atvikaskrá fyrir föx

Atriði valmyndar	Lýsing
Tíðni atvikaskrár sendinga Ávallt* Aldrei Aðeins vegna villu	Skilgreina hve oft prentarinn býr til atvikaskrá sendinga.
Aðgerð atvikaskrár sendinga Prenta Slökkt Kveikt* Tölvupóstur Slökkt* Kveikt	Prenta atvikaskrá fyrir heppnaða faxsendingu eða flutningsvillu.
Athugasemd: Stjarna (*) næst gildi gefur til kynna sjálfvalda stillingu frá verksmiðju.	

Atriði valmyndar	Lýsing
Villuatvikaskrá móttöku Aldrei prenta* Prenta við villu	Prenta atvikaskrá fyrir móttöku faxsendinga sem hafa misfarist.
Sjálfvirk prentun á atvikaskrá Kveikt* Slökkt	Prenta alla virkni á faxi
Atvikaskrá uppruna pappírs Skúffa [x] (1*)	Skilgreina uppruna pappírs fyrir prentun á atvikaskrá.
Sýna atvikaskrá Heiti fjartengds fax* Númer sem hringt var í	Auðkenna sendanda með heiti fjartengds fax eða faxnúmeri.
Virkja atvikaskrá Kveikt* Slökkt	Skoða yfirlit yfir öll faxverk.
Virkja atvikaskrá faxhringinga Kveikt* Slökkt	Skoða yfirlit yfir sögu faxhringinga.
Atvikaskrá fyrir úttaksbakka Staðalbakki* Bakki [x]	Skilgreina úttaksbakka fyrir prentaðar atvikaskrá.
Athugasemd: Stjarna (*) næst gildi gefur til kynna sjálfvalda stillingu frá verksmiðju.	

Stillingar hátalara

Atriði valmyndar	Lýsing
Stilling hátalara Alltaf slökkt* Alltaf kveikt Á þar til tengt	Stilla stillingu á hátalara á faxi.
Hljóðstig hátalara Lágt* Hátt	Stilla hljóðstyrk hátalara á faxi.
Hljóðstyrkur hringingar Slökkt* Kveikt	Virkja hljóðstyrk hringingar.
Athugasemd: Stjarna (*) næst gildi gefur til kynna sjálfvalda stillingu frá verksmiðju.	

VoIP Stillingar

Atriði valmyndar	Lýsing
VoIP samskiptaaðferð SIP* H.323	Stilla VoIP samskiptaaðferð.
Athugasemd: Stjarna (*) næst gildi gefur til kynna sjálfvalda stillingu frá verksmiðju.	

Atriði valmyndar	Lýsing
STUN þjónn	Tilgreindu STUN þjóninn til að fara yfir eldvegg.
Stilling fyrir þvinguð föx Slökkt Kveikt*	Skiptu VoIP-gátt úr hliðrænu yfir í T.38 í upphafi faxsimtals.
Bið á stillingu fyrir þvinguð föx 0–15 (7*)	Stilltu tímatöfina í sekúndum þegar þú sendir annað boð um Stillingu fyrir þvinguð föx .
Athugasemd: Stjarna (*) næst gildi gefur til kynna sjálfvalda stillingu frá verksmiðju.	

SIP-stillingar

Atriði valmyndar	Lýsing
Proxy	Tilgreindu IP tölu kerfisins sem breytir símanúmerinu í IP tölu sem fagið er sent á.
Skrásetjari	Tilgreindu heiti eða IP-tölu kerfisins sem sér um skráningu „Session Initiation Protocol“ (SIP) biðlara.
Notandi	Skilgreindu nafn á notanda fyrir SIP.
Aðgangsorð	Tilgreindu aðgangsorðið sem er notað við skráningu hjá SIP skrásetjara.
Sannvottun auðkennis	Notendanafnið sem er notað við skráningu. Athugasemd: Ef stillingin sannvottun auðkennis er ekki stillt notar stillingin notandanafn reitsins Notanda í staðinn.
Flutningur fyrir skráningu UDP* TCP	Stillir SIP gerð flutnings fyrir skráningu.
Flutningur fyrir símtöl á innleið UDP* TCP UDP og TCP	Stillir SIP gerð flutnings fyrir símtöl á innleið.
Flutningur fyrir símtöl á útleið UDP* TCP	Stillir SIP gerð flutnings fyrir símtöl á útleið.
Proxy á útleið	Tilgreindu proxy á útleið til að framsenda öll SIP samskipti.
Hafa samband við	Skilgreina nafn tengiliðar fyrir SIP.
Vettvangur	Skilgreina nafn vettvangs fyrir SIP. Athugasemd: Ef stilling fyrir vettvang er ekki stillt notar stillingin nafnið á Tengilið í staðinn.
Staða SIP skráningar	Sýna stöðu á skráningu SIP.
Athugasemd: Stjarna (*) næst gildi gefur til kynna sjálfvalda stillingu frá verksmiðju.	

H.323 stillingar

Atriði valmyndar	Lýsing
Gátt	Skilgreina IP-tölu fyrir H.323 gáttina.
Athugasemd: Stjarna (*) næst gildi gefur til kynna sjálfvalda stillingu frá verksmiðju.	

Atriði valmyndar	Lýsing
Hliðvörður	Skilgreina hliðvörð fyrir H.323.
Notandi	Skilgreina nafn notanda sem notað er með H.323 gátt.
Aðgangsorð	Skilgreina aðgangsorð fyrir H.323 gáttina.
Virkja hraða gangsetningu Slökkt* Kveikt	Virkja hraða gangsetningu.
Afvirkja H.245 smugun Slökkt* Kveikt	Afvirkja H.323 smugun.
Afvirkja uppgötvun hliðvarðar Slökkt Kveikt*	Afvirkja uppgötvun H.323 hliðvarðar.
Athugasemd: Stjarna (*) næst gildi gefur til kynna sjálfvalda stillingu frá verksmiðju.	

T.38 stillingar

Atriði valmyndar	Lýsing
Endurtekning vísunar 0–5 (3*)	Stilltu fjölda skipta sem vísun á faxi er endurtekin í T.38 samskiptum.
Endurtekning lágs hraða 0–5 (3*)	Stilltu fjölda skipta sem gögn lágs hraða eru endurtekin í T.38 samskiptum.
Endurtekning hærri hraða 0–5 (1*)	Stilltu fjölda skipta sem gögn hærri hraða eru endurtekin í T.38 samskiptum.
Athugasemd: Stjarna (*) næst gildi gefur til kynna sjálfvalda stillingu frá verksmiðju.	

Uppsetning faxþjóns

Almennar faxstillingar

Atriði valmyndar	Lýsing
Til að sníða	Skilgreina viðtakanda á faxi. Athugasemd: Ef þú vilt nota faxnúmerið, skráðu þá númeratáknið (#) fyrir framan númerið.
Vistfang svörunar	Skilgreina vistfang svörunar fyrir sendingu á faxi.
Efni	Skilgreina efni í faxi og skilaboð.
Skilaboð	
Virkja hliðræna móttöku Slökkt* Kveikt	Stilla prentarann til að taka á móti hliðrænum faxverkum.
Athugasemd: Stjarna (*) næst gildi gefur til kynna sjálfvalda stillingu frá verksmiðju.	

Stillingar tölvupósts faxþjóns

Atriði valmyndar	Lýsing
Nota SMTP þjón tölvupósts Kveikt Slökkt*	Notaðu SMTP-stillingar (Simple Mail Transfer Protocol) fyrir tölvupóst við móttöku og sendingu á faxi. Athugasemd: Þegar stillt á Kveikt, eru allar aðrar stillingar í valmyndStillingum tölvupósts faxþjóns ekki sýndar.
Aðal SMTP-gátt	Skráðu inn IP-tölu eða hýsingarheiti aðal SMTP-miðlara.
Aðaltengi SMTP-gáttar 1-65535 (25*)	Skráðu númer á gátt fyrir aðal SMTP-miðlara.
Auka SMTP-gátt	Sláðu inn IP-tölu eða hýsingarheiti á vara eða öryggisafriti SMTP-miðlara.
Aukatengi SMTP-gáttar 1-65535 (25*)	Sláðu inn númer tengis á vara eða öryggisafriti SMTP-miðlara.
Tímarof SMTP 5-30 (30*)	Stilla tímarnum hversu lengi prentarinn er með tímarof ef SMTP-þjónninn svarar ekki.
Vistfang svörunar	Skilgreina vistfang svörunar fyrir sendingu á faxi.
Nota SSL/TLS Óvirkt* Framselja Þarfnast	Skilgreina hvort senda eigi fax með því að nota dulkóðaðan tengil.
Krefjast áreiðanlegs vottorðs Slökkt Kveikt*	Skilgreina áreiðanlegt vottorð þegar tengst er SMTP þjóni.
Sannvottun á SMTP-þjóni Ekki þörf á sannvottun* Innskráning / venjuleg NTLM CRAM-MD5 Digest-MD5 Kerberos 5	Stilla gerð sannprófunar fyrir SMTP þjón.
Tölvupóstur að frumkvæði tækis Engin* Nota SMTP-réttindi tækis	Stilla hvort þörf er á vottorðum fyrir tölvupóst að frumkvæði tækis.
Tölvupóstur að frumkvæði notanda Engin* Nota SMTP-réttindi tækis Nota notandaauðkenni lotu og aðgangsorð Nota tölvupóstfang lotu og aðgangsorð Kvaðning notanda	Stilla hvort þörf er á vottorðum fyrir tölvupóst að frumkvæði notanda.
Nota virk vottorð skráarsafns tækis Slökkt* Kveikt	Virkja vottorð notanda og úthlutun hóps til að tengjast við SMTP-þjóninn.
Athugasemd: Stjarna (*) næst gildi gefur til kynna sjálfvalda stillingu frá verksmiðju.	

Atriði valmyndar	Lýsing
Notandaauðkenni tækis	Skilgreina auðkenni notanda og aðgangsorð til að tengjast SMTP-þjóni.
Aðgangsorð tækis	
Kerberos 5 REALM	Skilgreina svið fyrir samskiptareglur Kerberos 5 sannvottunar.
NTLM-lén	Skilgreina heiti fyrir samskipti NTLM öryggis.
Gera villu „SMTP-þjónn ekki uppsettur“ óvirka Slökkt* Kveikt	Fela villuboð „SMTP-þjónn ekki uppsettur“.
Athugasemd: Stjarna (*) næst gildi gefur til kynna sjálfvalda stillingu frá verksmiðju.	

Stillingar skönnunar faxþjóns

Atriði valmyndar	Lýsing
Snið myndar TIFF (.tif) PDF (.pdf)* XPS (.xps) TXT (.txt) RTF (.rtf) DOCX (.docx) XLSX (.xlsx) CSV (.csv)	Skilgreina skráarsnið á skannaðri mynd.
Gerð innihalds Texti* Texti/ljósmynd Ljósmynd Gröf/teikningar	Bæta útkomu úttaks byggt á innihaldi upphafslegs skjals.
Uppruni innihalds Svart/hvítur leysiprentari Litaleysiprentari* Bleksprautuprentari Ljósmynd/filma Tímarit Dagblað Prentvél Annað	Bæta útkomu úttaks byggt á uppruna upphafslegs skjals.
Upplausn á faxi Staðal* Fínt Mjög fínt Ofur fínt	Stilla upplausn í faxi
Athugasemd: Stjarna (*) næst gildi gefur til kynna sjálfvalda stillingu frá verksmiðju.	

Atriði valmyndar	Lýsing
Hliðar Slökkt* Stutt brún Löng brún	Skilgreina stefnu á upphaflega skjalinu þegar verið er að skanna báðar hliðar á skjalinu.
Svertustig 1-9 (5*)	Stilla svertustig á úttaki.
Stefna Skammsnið* Langsnið	Skilgreina stefnu á texta og myndefni á síðu.
Upphafleg stærð [Listi yfir pappírsstærðir]	Stilla pappírsstærð á upphaflega skjalinu. Athugasemdir: <ul style="list-style-type: none"> • Blandaðar stærðir er sjálfvalin verksmiðjustilling fyrir Bandaríkin. A4 er sjálfvalin alþjóðleg stilling frá verksmiðju. • Þessi stilling getur verið breytileg eftir þinni gerð prentara.
Nota TIFF fyrir margar síður Slökkt Kveikt*	Velja á milli TIFF-skrá fyrir eina síðu og TIFF-skrám fyrir margar síður.
Athugasemd: Stjarna (*) næst gildi gefur til kynna sjálfvalda stillingu frá verksmiðju.	

Tölvupóstur

Uppsetning tölvupósts

Atriði valmyndar	Lýsing
Aðal SMTP-gátt	Sláðu inn IP-tölu eða hýsingarheiti aðal SMTP-miðlara til að senda tölvupóst.
Aðaltengi SMTP-gáttar 1-65535 (25*)	Skráðu númer á gátt fyrir aðal SMTP-miðlara.
Auka SMTP-gátt	Sláðu inn IP-tölu eða hýsingarheiti á vara eða öryggisafriti SMTP-miðlara.
Aukatengi SMTP-gáttar 1-65535 (25*)	Sláðu inn númer tengis á vara eða öryggisafriti SMTP-miðlara.
Tímarof SMTP 5-30 sekúndur (30*)	Stilla tímann hversu lengi prentarinn er með tímarof ef SMTP-þjónninn svarar ekki.
Vistfang svörunar	Skilgreina vistfang svörunar í tölvupósti.
Nota ávallt sjálfvalið vistfang svörunar SMTP Kveikt Slökkt*	Nota ávallt sjálfvalið vistfang svörunar í SMTP þjóninum.
Athugasemd: Stjarna (*) næst gildi gefur til kynna sjálfvalda stillingu frá verksmiðju.	

Atriði valmyndar	Lýsing
Nota SSL/TLS Óvirkt* Framseltja Þarfnast	Skilgreina hvort senda eigi tölvupóst með því að nota dulkóðaðan tengil.
Krefjast áreiðanlegs vottorðs Slökkt Kveikt*	Krefjast áreiðanlegs vottorðs þegar tengst er SMTP þjóni.
Sannvottun á SMTP-þjóni Ekki þörf á sannvottun* Innskráning / venjuleg NTLM CRAM-MD5 Digest-MD5 Kerberos 5	Stilla gerð sannprófunar fyrir SMTP þjón.
Tölvupóstur að frumkvæði tækis Engin* Nota SMTP-réttindi tækis	Stilla hvort þörf er á vottorðum fyrir tölvupóst að frumkvæði tækis.
Tölvupóstur að frumkvæði notanda Engin* Nota SMTP-réttindi tækis Nota notandaauðkenni lotu og aðgangsorð Nota tölvupóstfang lotu og aðgangsorð Kvaðning notanda	Stilla hvort þörf er á vottorðum fyrir tölvupóst að frumkvæði notanda.
Nota virk vottorð skráarsafns tækis Slökkt* Kveikt	Stilla hvort þörf er á vottorðum fyrir tölvupóst að frumkvæði notanda.
Notandaauðkenni tækis	Skilgreina auðkenni notanda og aðgangsorð til að tengjast SMTP-þjóni.
Aðgangsorð tækis	
Kerberos 5 REALM	Skilgreina svið fyrir samskiptareglur Kerberos 5 sannvottunar.
NTLM-lén	Skilgreina heiti fyrir samskipti NTLM öryggis.
Gera villu „SMTP-þjónn ekki uppsettur“ óvirka Slökkt* Kveikt	Fela villuboð „SMTP-þjónn ekki uppsettur“.
Athugasemd: Stjarna (*) næst gildi gefur til kynna sjálfvalda stillingu frá verksmiðju.	

Sjálfgildi tölvupósts

Atriði valmyndar	Lýsing
Efni:	Skilgreina efni tölvupósts og skilaboð.
Skilaboð:	
Skráarheiti	Skilgreina skráarheiti á skönnuðu skjali.
Athugasemd: Stjarna (*) næst gildi gefur til kynna sjálfvalda stillingu frá verksmiðju.	

Atriði valmyndar	Lýsing
Snið JPEG (.jpg) PDF (.pdf)* TIFF (.tif) XPS (.xps) TXT (.txt) RTF (.rtf) DOCX (.docx) XLSX (.xlsx) CSV (.csv)	Skilgreina skráarsniðið á skönnuðu skjali.
Altækar OCR-stillingar Viðurkennd tungumál Sjálfvirkur snúningur (Slökkt*) Kornaminnkun (Slökkt*) Sjálfvirk bæting birtuskila (Slökkt*)	Setja upp stillingarnar fyrir sjónræna stafgreiningu (OCR). Athugasemd: Þetta atriði valmyndar birtist aðeins ef þú hefur keypt og sett upp OCR lausn.
PDF-stillingar PDF útgáfa (1.5*) Skjalasafnsútgáfa (A-1a*) Mjög þjappað (Off*) Öruggt (Slökkt*) Leitanlegt (Slökkt*) Skjalasafn (PDF/A) (Slökkt*)	Stilla PDF-stillingarnar á skönnuðu skjali. Athugasemdir: <ul style="list-style-type: none"> • Skjalasafnsútgáfa og Skjalasafn (PDF/A) eru aðeins studd PDF-útgáfa er stillt á 1.4. • Mikil þjöppun birtist aðeins þegar harður diskur eða skynvætt geymsludrif (ISD) eru uppsett.
Gerð innihalds Texti Texti/ljósmynd* Ljósmynd Gröf/teikningar	Bæta útkomu úttaks byggt á gerð innihalds í upphafslegu skjali.
Uppruni innihalds Svart/hvítur leysiprentari Lítaleysiprentari* Bleksprautuprentari Ljósmynd/filma Tímarit Dagblað Prentvél Annað	Bæta útkomu úttaks byggt á uppruna innihalds upphafslegs skjals.
Litur Svart/hvitt Grátt Litur* Sjálfvirkt	Stilla prentarann til að grípa innihald skráar í lit eða í einlit.
Athugasemd: Stjarna (*) næst gildi gefur til kynna sjálfvalda stillingu frá verksmiðju.	

Atriði valmyndar	Lýsing
Upplausn 75 dpi 150 dpi* 200 dpi 300 dpi 400 dpi 600 dpi	Skilgreina upplausn á skannaðri mynd.
Svertustig 1-9 (5*)	Skilgreina svertustig á skannaðri mynd.
Stefna Skammsnið* Langsnið	Skilgreina stefnu á upphaflega skjalinu.
Upphafleg stærð Blandaðar stærðir*	Stilla pappírsstærð á upphaflega skjalinu.
Hliðar Slökkt* Stutt brún Löng brún	Skilgreina stefnu á upphaflega skjalinu þegar verið er að skanna báðar hliðar á skjalinu.
Athugasemd: Stjarna (*) næst gildi gefur til kynna sjálfvalda stillingu frá verksmiðju.	

Þróuð myndvinnsla

Atriði valmyndar	Lýsing
Litajafnvægi Blágrænn (0*) Blárauður (0*) Gult (0*)	Stilla litstyrkinn fyrir blágrænan, blárauðan og gulan.
Brottfall á lit Brottfall á lit (Ekkert*) Sjálfvalin mörk á rauðu (128*) Sjálfvalin mörk á grænu (128*) Sjálfvalin mörk á bláu (128*)	Skilgreina hvaða litur á að falla út við skönnun og stilla stillingu á brottfalli fyrir þann lit.
Sjálfvirk uppgötvun á lit Litanæmni (5*) Næmni á svæði (5*) Bitadýpt tölvupósts (1 bit*) Lágmarks upplausn í skönnun (300 dpi*)	Stilla stillingu á sjálfvirkri uppgötvun á lit.
JPEG-gæði Best fyrir innihald* 5–95	Stilla JPEG-gæði á skannaðri mynd.
Birtuskil Best fyrir innihald* 0–5	Skilgreina birtuskil á skannaðri mynd.
Athugasemd: Stjarna (*) næst gildi gefur til kynna sjálfvalda stillingu frá verksmiðju.	

Atriði valmyndar	Lýsing
Fjarlægja bakgrunn Uppgötvun bakgrunns (Byggt á innihaldi*) Stig (0*)	Fjarlægja bakgrunnslit eða truflun úr upprunalegu skjali. Athugasemdir: <ul style="list-style-type: none"> Byggt á innihaldi fjarlægir bakgrunnslit úr upprunalega skjalinu. Fast fjarlægir truflanir úr mynd.
Speglun á mynd Slökkt* Kveikt	Búa til speglaða mynd af upphaflega skjalinu.
Andhverf mynd Slökkt* Kveikt	Búa til andhverfa mynd af upphaflega skjalinu.
Atriði skugga -4 til 4 (0*)	Stilla atriði skugga í skannaðri mynd.
Skanna brún í brún Slökkt* Kveikt	Skanna upphaflegt skjal frá brún til brún.
Skerpa 1-5 (3*)	Stilla magn skerpu í skannaðri mynd.
Hitastig -4 til 4 (0*)	Búða til blárra eða rauðara úttak af upprunalega skjalinu.
Auðar síður Fjarlægja auða síðu (Ekki fjarlægja*) Skynja auða síðu (5*)	Stilla næmi skannanna í hlutfalli við auðar síður í upphaflega skjalinu.
Athugasemd: Stjarna (*) næst gildi gefur til kynna sjálfvalda stillingu frá verksmiðju.	

Stýringar stjórnanda

Atriði valmyndar	Lýsing
Hámarksstærð tölvupósts 0-65535 (0*)	Stilla leyfilega stærð á skrá fyrir hvern tölvupóst.
Villuboð stærðar	Skilgreina villuboð sem prentarinn sendir þegar tölvupóstur fer yfir leyfilega stærð. Athugasemd: Þú getur skráð allt að 1024 staffákn.
Takmörkun ákvörðunarstaða	Takmarka sendingu á tölvupósti aðeins til skilgreinds lista yfir heiti á léni. Athugasemd: Nota kommu til að aðgreina hvert lén.
Sendu mér afrit Birtist aldrei* Sjálfsvalið kveikt Sjálfsvalið slökkt Alltaf kveikt	Sendu afrit af tölvupóstinum til þín.
Athugasemd: Stjarna (*) næst gildi gefur til kynna sjálfvalda stillingu frá verksmiðju.	

Atriði valmyndar	Lýsing
Leyfa aðeins eigin tölvupóst Slökkt* Kveikt	Stilla prentarann til að senda aðeins tölvupóst til þín sjálfs.
Nota samrit:/aukasamrit: Slökkt* Kveikt	Virkja afrit og lokað afrit í tölvupósti.
Nota TIFF fyrir margar síður Slökkt Kveikt*	Virkja skönnun á mörgum TIFF myndum í einni TIFF skrá.
TIFF-þjöppun JPEG LZW*	Skilgreina gerð þjöppunar fyrir TIFF-skrár.
Sjálfvalið fyrir texta 5–95 (75*)	Stilla gæði á texta í innihaldið sem er skannað.
Texti/mynd sjálfvalið 5–95 (75*)	Stilla Ljósmynd gæði á texta og ljósmynd í innihaldið sem er skannað.
Sjálfvalið fyrir mynd 5-95 (50*)	Stilla gæði á ljósmynd í innihaldið sem er skannað.
Stilla skekkingu frá sjálfvirkum matara Slökkt Kveikt*	Stilltu prentarann til að aðlaga skekkju á myndum úr skjölum sem eru skönnuð úr sjálfvirkum matara.
Atvikaskrá sendinga Prenta atvikaskrá* Ekki prenta atvikaskrá Prenta aðeins vegna villu	Prenta atvikaskrá sendinga feyrir skönnun á tölvupósti.
Atvikaskrá uppruna pappírs Skúffu [x] (1*) Fjölnotamatari	Skilgreina uppruna pappírs fyrir prentun á atvikaskrá tölvupóstsendinga.
Skönnun á sérsniðnu verki Slökkt* Kveikt	Stilltu prentarann til að skanna fyrsta settið af upphaflegum skjölum með tilgreindum stillingum og skannaðu síðan næsta sett með sömu eða mismunandi stillingum. Athugasemd: Þetta atriði valmyndar birtist aðeins þegar harður diskur eða ISD er til staðar.
Forskoðun skönnunar Slökkt* Kveikt	Sýna forskoðun skönnunar á upphaflega skjalinu. Athugasemd: Þetta atriði valmyndar birtist aðeins þegar harður diskur eða ISD er til staðar.
Leyfa Vista sem flýtvísi. Slökkt Kveikt*	Vista tölvupóstfang sem flýtvísi.
Senda myndir í tölvupósti sem Viðhengi* Veftengil	Skilgreina hvernig senda á myndirnar sem eru innifaldar í tölvupóstinum.
Athugasemd: Stjarna (*) næst gildi gefur til kynna sjálfvalda stillingu frá verksmiðju.	

Atriði valmyndar	Lýsing
Endurstilla upplýsingar um tölvupóst eftir sendingu Slökkt Kveikt*	Endurstilla reitina Til, Efni, Skilaboð og Skráarheiti á sjálfgefin gildi eftir að þú hefur sent tölvupóst.
Athugasemd: Stjarna (*) næst gildi gefur til kynna sjálfvalda stillingu frá verksmiðju.	

Uppsetning veftengils

Atriði valmyndar	Lýsing
Þjónn	Skilgreina skilríki netþjónsins sem hýsir myndirnar sem eru innifaldar í tölvupóstinum.
Innskráning	
Aðgangsorð	
Slóð	
Skráarheiti	
Veftengil	

FTP

Sjálfgildi FTP

Atriði valmyndar	Lýsing
Snið JPEG (.jpg) PDF (.pdf)* TIFF (.tif) XPS (.xps) TXT (.txt) RTF (.rtf) DOCX (.docx) XLSX (.xlsx) CSV (.csv)	Skilgreina skráarsnið á skannaðri mynd.
Altækar OCR-stillingar Viðurkennd tungumál Sjálfvirkur snúningur (Slökkt*) Kornaminnkun (Slökkt*) Sjálfvirk bæting birtuskila (Slökkt*)	Setja upp stillingarnar fyrir sjónræna stafgreiningu (OCR). Athugasemd: Þetta atriði valmyndar birtist aðeins ef þú hefur keypt og sett upp OCR lausn.
Athugasemd: Stjarna (*) næst gildi gefur til kynna sjálfvalda stillingu frá verksmiðju.	

Atriði valmyndar	Lýsing
PDF-stillingar PDF útgáfa (1.5*) Skjalasafnsútgáfa (A-1a*) Mjög þjappað (Off*) Öruggt (Slökkt*) Leitanlegt (Slökkt*) Skjalasafn (PDF/A) (Slökkt*)	Stilla PDF-stillingar fyrir skannaða mynd. Athugasemdir: <ul style="list-style-type: none"> • Skjalasafnsútgáfa og Skjalasafn (PDF/A) eru aðeins studd PDF-útgáfa er stillt á 1.4. • Mikil þjöppun birtist aðeins þegar harður diskur eða skynvætt geymsludrif (ISD) eru uppsett.
Gerð innihalds Texti Texti/ljósmynd* Gröf/teikningar Ljósmynd	Bæta útkomu úttaks byggt á gerð innihalds í upphafslegu skjali.
Uppruni innihalds Svart/hvítur leysiprentari Litaleysiprentari* Bleksprautuprentari Ljósmynd/filma Tímarit Dagblað Ýttu á Annað	Bæta útkomu úttaks byggt á uppruna innihalds upphafslegs skjals.
Litur Svart/hvítt Grátt Litur* Sjálfvirkt	Stilla prentarann til að grípa innihald skráar í lit eða í einlit.
Upplausn 75 dpi 150 dpi* 200 dpi 300 dpi 400 dpi 600 dpi	Skilgreina upplausn á skannaðri mynd.
Svertustig 1-9 (5*)	Skilgreina svertustig á skannaðri mynd.
Stefna Skammsnið* Langsnið	Skilgreina stefnu á upphaflega skjalinu.
Upphafleg stærð Blandaðar stærðir*	Stilla pappírsstærð á upphaflega skjalinu.
Hliðar Slökkt* Löng brún Stutt brún	Skilgreina stefnu þegar verið er að skanna báðar hliðar á skjalinu.
Athugasemd: Stjarna (*) næst gildi gefur til kynna sjálfvalda stillingu frá verksmiðju.	

Atriði valmyndar	Lýsing
Skráarheiti	Skilgreina skráarheiti á skannaðri mynd.
Athugasemd: Stjarna (*) næst gildi gefur til kynna sjálfvalda stillingu frá verksmiðju.	

Þróuð myndvinnsla

Atriði valmyndar	Lýsing
Litajafnvægi Blágrænn (0*) Blárauður (0*) Gulur (0*)	Stilla litstyrkinn fyrir blágrænan, blárauðan og gulan.
Brottfall á lit Brottfall á lit (Ekkert*) Sjálfsvalin mörk á rauðu (128*) Sjálfsvalin mörk á grænu (128*) Sjálfsvalin mörk á bláu (128*)	Skilgreina hvaða litur á að falla út við skönnun og stilla stillingu á brottfalli fyrir þann lit.
Sjálfvirk uppgötvun á lit Litanæmni (5*) Næmni á svæði (5*) FTP bitadýpt (1 bit*) Lágmarks upplausn í skönnun (300 dpi*)	Stilla stillingu á sjálfvirkri uppgötvun á lit.
JPEG-gæði Best fyrir innihald* 5–95	Stilla JPEG-gæði á skannaðri mynd.
Birtuskil Best fyrir innihald* 0 1 2 3 4 5	Skilgreina birtuskil á skannaðri mynd.
Fjarlægja bakgrunn Uppgötvun bakgrunns (Byggt á innihaldi*) Stig (0*)	Fjarlægja bakgrunnslit eða truflun úr upprunalegu skjali. Athugasemdir: <ul style="list-style-type: none"> Byggt á innihaldi fjarlægir bakgrunnslit úr upprunalega skjalinu. Fast fjarlægir truflanir úr mynd.
Speglun á mynd Slökkt* Kveikt	Búa til speglaða mynd af upphaflega skjalinu.
Andhverf mynd Slökkt* Kveikt	Búa til andhverfa mynd af upphaflega skjalinu.
Athugasemd: Stjarna (*) næst gildi gefur til kynna sjálfvalda stillingu frá verksmiðju.	

Atriði valmyndar	Lýsing
Atriði skugga -4 til 4 (0*)	Stilla atriði skugga í skannaðri mynd.
Skanna brún í brún Slökkt* Kveikt	Leyfa skönnun brún-í-brún á upphaflegu skjali.
Skerpa 1–5 (3*)	Stilla magn skerpu í skannaðri mynd.
Hitastig -4 til 4 (0*)	Búða til blárra eða rauðara úttak af upprunalega skjalinu.
Auðar síður Fjarlægja auða síðu (Ekki fjarlægja*) Skynja auða síðu (5*)	Stilla næmi skannanna í hlutfalli við auðar síður í upphaflega skjalinu.
Athugasemd: Stjarna (*) næst gildi gefur til kynna sjálfvalda stillingu frá verksmiðju.	

Stýringar stjórnanda

Atriði valmyndar	Lýsing
Sjálfvalið fyrir texta 5–95 (75*)	Stilla gæði á texta á skannaðri mynd.
Texti/mynd sjálfvalið 5–95 (75*)	Stilla gæði á texta og ljósmynd á skannaðri mynd.
Sjálfvalið fyrir mynd 5-95 (50*)	Stilla gæði á ljósmynd á skannaðri mynd.
Nota TIFF fyrir margar síður Kveikt* Slökkt	Virkja skönnun á mörgum TIFF myndum í einni TIFF skrá.
TIFF-þjöppun LZW* JPEG	Skilgreina gerð þjöppunar fyrir TIFF-skrár.
Atvikaskrá sendinga Prenta atvikaskrá* Ekki prenta atvikaskrá Prenta aðeins vegna villu	Prenta atvikaskrá sendinga fyrir FTP skannanir.
Atvikaskrá uppruna pappírs Skúffa [x] (1*) Fjölnotamatari	Skilgreina uppruna pappírs fyrir prentun á atvikaskrá FTP.
Skönnun á sérsniðnu verki Slökkt* Kveikt	Stilltu prentarann til að skanna fyrsta settið af upphaflegum skjölum með tilgreindum stillingum og skannaðu síðan næsta sett með sömu eða mismunandi stillingum. Athugasemd: Þetta atriði valmyndar birtist aðeins þegar harður diskur eða ISD er til staðar.
Athugasemd: Stjarna (*) næst gildi gefur til kynna sjálfvalda stillingu frá verksmiðju.	

Atriði valmyndar	Lýsing
Forskoðun skönnunar Slökkt* Kveikt	Sýna forskoðun á upprunalegu skjali. Athugasemd: Þetta atriði valmyndar birtist aðeins þegar harður diskur eða ISD er til staðar.
Leyfa Vista sem flýtvísi Slökkt Kveikt*	Vista FTP-vistfang sem flýtvísi.
Stilla skekkingu frá sjálfvirkum matara Slökkt* Kveikt	Stilltu prentarann til að aðlaga skekkju á myndum úr skjölum sem eru skönnuð úr sjálfvirkum matara.
Nota hlutlaust FTP Slökkt* Kveikt	Láta FTP-þjóninn tilgreina gagnagáttina sem prentarinn tengist.
Athugasemd: Stjarna (*) næst gildi gefur til kynna sjálfvalda stillingu frá verksmiðju.	

USB-drif

Skönnun frá minniskorti

Atriði valmyndar	Lýsing
Snið JPEG (.jpg) PDF (.pdf)* TIFF (.tif) XPS (.xps) TXT (.txt) RTF (.rtf) DOCX (.docx) XLSX (.xlsx) CSV (.csv)	Skilgreina skráarsnið á skannaðri mynd.
Altækar OCR-stillingar Viðurkennd tungumál Sjálfvirkur snúningur (Slökkt*) Kornaminnkun (Slökkt*) Sjálfvirk bæting birtuskila (Slökkt*)	Setja upp stillingarnar fyrir sjónræna stafgreiningu (OCR). Athugasemd: Þetta atriði valmyndar birtist aðeins ef þú hefur keypt og sett upp OCR lausn.
PDF-stillingar PDF útgáfa (1.5*) Skjalasafnsútgáfa (A-1a*) Mjög þjappað (Off*) Öruggt (Slökkt*) Leitanlegt (Slökkt*) Skjalasafn (PDF/A) (Slökkt*)	Stilla PDF-stillingu á skannaðri mynd. Athugasemdir: <ul style="list-style-type: none"> Skjalasafnsútgáfa og Skjalasafn (PDF/A) eru aðeins studd PDF-útgáfa er stillt á 1.4. Mikil þjöppun birtist aðeins þegar harður diskur eða skynvætt geymsludrif (ISD) eru uppsett.
Athugasemd: Stjarna (*) næst gildi gefur til kynna sjálfvalda stillingu frá verksmiðju.	

Atriði valmyndar	Lýsing
Gerð innihalds Texti Texti/ljósmynd* Gröf/teikningar Ljósmynd	Bæta útkomu úttaks byggt á gerð innihalds í upphafslegu skjali.
Uppruni innihalds Svart/hvítur leysiprentari Litaleysiprentari* Bleksprautuprentari Ljósmynd/filma Tímarit Dagblað Prentvél Annað	Bæta útkomu úttaks byggt á uppruna innihalds upphafslegs skjals.
Litur Svart/hvítt Grátt Litur* Sjálfvirkt	Stilla prentarann til að grípa innihald skráar í lit eða í einlit.
Upplausn 75 dpi 150 dpi* 200 dpi 300 dpi 400 dpi 600 dpi	Skilgreina upplausn á skannaðri mynd.
Svertustig 1-9 (5*)	Skilgreina svertustig á skannaðri mynd.
Stefna Skammsnið* Langsnið	Skilgreina stefnu á upphaflega skjalinu.
Upphafleg stærð Blandaðar stærðir*	Stilla pappírsstærð á upphaflega skjalinu.
Hliðar Slökkt* Löng brún Stutt brún	Skilgreina stefnu á upphaflega skjalinu þegar verið er að skanna báðar hliðar á skjalinu.
Skráarheiti	Skilgreina skráarheiti á skannaðri mynd.
Athugasemd: Stjarna (*) næst gildi gefur til kynna sjálfvalda stillingu frá verksmiðju.	

Þróuð myndvinnsla

Atriði valmyndar	Lýsing
Litajafnvægi Blágrænn (0*) Blárauður (0*) Gulur (0*)	Stilla litstyrkinn fyrir blágrænan, blárauðan og gulan.
Brottfall á lit Brottfall á lit (Ekkert*) Sjálfvalin mörk á rauðu (128*) Sjálfvalin mörk á grænu (128*) Sjálfvalin mörk á bláu (128*)	Skilgreina hvaða litur á að falla út við skönnun og stilla stillingu á brottfalli fyrir þann lit.
Sjálfvirk uppgötvun á lit Litanæmni (5*) Næmni á svæði (5*) Bitadýpt skönnunar (1 bit*) Lágmarks upplausn í skönnun (300 dpi*)	Stilla stillingu á sjálfvirkri uppgötvun á lit.
JPEG-gæði Best fyrir innihald* 5–95	Stilla JPEG-gæði á skannaðri mynd.
Birtuskil Best fyrir innihald* 0–5	Skilgreina birtuskil á skannaðri mynd.
Fjarlægja bakgrunn Uppgötvun bakgrunns (Byggt á innihaldi*) Stig (0*)	Fjarlægja bakgrunnslit eða truflun úr upprunalegu skjali. Athugasemdir: <ul style="list-style-type: none"> • Byggt á innihaldi fjarlægir bakgrunnslit úr upprunalega skjalinu. • Fast fjarlægir truflanir úr mynd.
Speglun á mynd Slökkt* Kveikt	Búa til speglaða mynd af upphaflega skjalinu.
Andhverf mynd Slökkt* Kveikt	Búa til andhverfa mynd af upphaflega skjalinu.
Atriði skugga -4 til 4 (0*)	Stilla atriði skugga í skannaðri mynd.
Skanna brún í brún Slökkt* Kveikt	Skanna upphaflegt skjal frá brún til brún.
Skerpa 1–5 (3*)	Stilla magn skerpu í skannaðri mynd.
Hítastig -4 til 4 (0*)	Búða til blárna eða rauðara úttak af upprunalega skjalinu.
Athugasemd: Stjarna (*) næst gildi gefur til kynna sjálfvalda stillingu frá verksmiðju.	

Atriði valmyndar	Lýsing
Auðar síður Fjarlægja auða síðu (Ekki fjarlægja*) Skynja auða síðu (5*)	Stilla næmi skannanna í hlutfalli við auðar síður í upphaflega skjalinu.
Athugasemd: Stjarna (*) næst gildi gefur til kynna sjálfvalda stillingu frá verksmiðju.	

Stýringar stjórnanda

Atriði valmyndar	Lýsing
Sjálfvalið fyrir texta 5–95 (75*)	Stilla gæði á texta á skannaðri mynd.
Texti/mynd sjálfvalið 5–95 (75*)	Stilla gæði á texta og ljósmynd á skannaðri mynd.
Sjálfvalið fyrir mynd 5-95 (50*)	Stilla gæði á ljósmynd á skannaðri mynd.
Nota TIFF fyrir margar síður Slökkt Kveikt*	Virkja skönnun á mörgum TIFF myndum í einni TIFF skrá.
TIFF-þjöppun LZW* JPEG	Skilgreina gerð þjöppunar fyrir TIFF-skrár.
Skönnun á sérsniðnu verki Slökkt* Kveikt	Stilltu prentarann til að skanna fyrsta settið af upphaflegum skjölum með tilgreindum stillingum og skannaðu síðan næsta sett með sömu eða mismunandi stillingum. Athugasemd: Þetta atriði valmyndar birtist aðeins þegar harður diskur eða ISD er til staðar.
Forskoðun skönnunar Slökkt* Kveikt	Sýna forskoðun skönnunar á upphaflega skjalinu. Athugasemd: Þetta atriði valmyndar birtist aðeins þegar harður diskur eða ISD er til staðar.
Stilla skekkingu frá sjálfvirkum matara Slökkt* Kveikt	Stilltu prentarann til að aðlaga skekkju á myndum úr skjölum sem eru skönnuð úr sjálfvirkum matara.
Athugasemd: Stjarna (*) næst gildi gefur til kynna sjálfvalda stillingu frá verksmiðju.	

Prentun frá minnskorti

Atriði valmyndar	Lýsing
Fjöldi eintaka 1–9999 (1*)	Stilla fjölda eintaka.
Athugasemd: Stjarna (*) næst gildi gefur til kynna sjálfvalda stillingu frá verksmiðju.	

Atriði valmyndar	Lýsing
Uppruni pappírs Skúffa [x] (1*) Fjölnotamatari Handvirk stilling pappírs Handvirk stilling umslags	Stilla uppruna pappírs fyrir prentverk.
Litur Slökkt Kveikt*	Prenta skrá frá minniskorti í lit.
Raða Slökkt [1,1,1,2,2,2] Kveikt [1,2,1,2,1,2]*	Stafla síðum í prentverki í röð þegar verið er að prenta mörg eintök af verkinu..
Hliðar 1-hlið* 2-hliðar	Skilgreina hvort prentað er á eina hlið eða báðar hliðar á pappírinn.
Veltistíll Löng brún* Stutt brún	Ákvarða hvaða hlið á pappír er bundin þegar prentað er á báðar hliðar.
Síður á hlið Slökkt* 2 síður á hlið 3 síður á hlið 4 síður á hlið 6 síður á hlið 9 síður á hlið 12 síður á hlið 16 síður á hlið	Prenta margar síðumyndir á einni hlið á pappírsörk.
Röðun á síðum á hlið Lárétt* Öfugt lárétt Öfugt lóðrétt Lóðrétt	Skilgreina staðsetningu á mörgum síðum þegar verið er að nota valmynd Síður á hlið.
Stefna á síðum á hlið Sjálfvirkt* Langsnið Skammsnið	Skilgreina staðsetningu á mörgum síðum þegar verið er að nota valmynd Síður á hlið.
Spássía á síðum á hlið Engin* Heil	Prenta spássíu á hverja síðumynd þegar verið er að nota valmynd Síður á hlið.
Aðskilnaðarsíður Slökkt* Á milli afrita Á milli verka Á milli síðna	Setja inn auðar aðskilnaðarsíður við prentun.
Athugasemd: Stjarna (*) næst gildi gefur til kynna sjálfvalda stillingu frá verksmiðju.	

Atriði valmyndar	Lýsing
Uppruni aðskilnaðarsíðu Skúffa [x] (1*) Fjölnotamatari	Skilgreina uppruna pappírs á aðskilnaðarsíðum.
Auðar síður Ekki prenta* Prenta	Prenta auðar síður í prentverki.
Athugasemd: Stjarna (*) næst gildi gefur til kynna sjálfvalda stillingu frá verksmiðju.	

Netkerfi/tengi

Yfirlit netkerfis

Atriði valmyndar	Lýsing
Virkur tengibúnaður Sjálfvirkt* Staðalnetkerfi Þráðlaust	Skilgreina gerð af tengingu netkerfis. Athugasemd: Þráðlaust er aðeins í boði í gerðum prentara sem eru tengdir við þráðlaust net.
Staða netkerfis	Sýna stöðu tengingar við netkerfi prentarans.
Sýna stöðu netkerfis á prentara Slökkt Kveikt*	Sýna stöðu netkerfis á skjánum.
Hraði, Duplex	Sýna hraðann á núverandi virku netkorti.
IPv4	Sýna IPv4-vistfangið.
Öll IPv6-vistföng	Sýna öll IPv6-vistföng.
Endurstilla prentþjón	Endurstilla allar virkar nettengingar prentarans. Athugasemd: Þessi stilling fjarlægir allar uppsetningarstillingar netkerfis.
Tímarof verks í netkerfi Slökkt Kveikt* (90 sekúndur)	Stilla tímann áður en prentarinn hættir við prentverk á netinu.
Upplýsingasíða Slökkt* Kveikt	Prenta upplýsingasíðu.
Skanna til tengisviðs PC	Skilgreina gilt svið tengis fyrir prentara sem eru á bak við eldvegg sem lokar á tengi.
Virkja nettengingar Slökkt Kveikt*	Virkja tengingu á prentaranum við netkerfi.
Virkja LLDP Slökkt* Kveikt	Virkja LLDP (Link Layer Discovery Protocol) í prentaranum.
Athugasemd: Stjarna (*) næst gildi gefur til kynna sjálfvalda stillingu frá verksmiðju.	

Þráðlaust

Athugasemd: Þessi valmynd er aðeins tiltæk í gerðum prentara sem er tengdur við þráðlaust net eða prenturum sem eru með tengi fyrir þráðlaust net.

Atriði valmyndar	Lýsing
Uppsetning með því að nota forrit fyrir fartæki	Stilla tengingu við þráðlaust net með því að nota Lexmark Mobile Assistant.
Uppsetning á stjórnborði prentara Velja netkerfi Bæta við þráðlausu netkerfi Heiti netkerfis Stilling netkerfis Grunnkerfi Öryggisstilling þráðlausrar tengingar Óvirkt* WPA2/WPA - Persónulegt WPA2 - Persónulegt WPA2/WPA3 - Persónulegt WPA3 - Persónulegt 802.1x - RADIUS	Stilla þráðlausu tengingu með því að nota stjórnborðið. Athugasemd: Þetta atriði valmyndar birtist sem <i>Uppsetning á þráðlausri tengingu</i> í innbyggða vefþjóninum.
Vernduð þráðlaus uppsetning (Wi-Fi Protected Setup (WPS)) Aðferð gangsetningar með hnöppum Gangsetning með PIN-aðferð	Koma á þráðlaustu neti og virkja öryggi netkerfis Athugasemdir: <ul style="list-style-type: none"> Aðferð gangsetningar með hnöppum tengir prentara við þráðlaust net þegar ýtt er á hnappa á bæði prentara og aðgangsstað (þráðlausum beini) innan ákveðins tíma. Gangsetning með PIN-aðferð tengir prentara við þráðlaust net þegar PIN-númer á prentaranum er skráð í þráðlausar stillingar á aðgangsstaðnum.
Samhæfni 802.11b/g/n (2.4GHz)* 802.11a/b/g/n/ac (2.4GHz/5GHz) 802.11a/n/ac (5GHz)	Skilgreina staðal fyrir þráðlaust netkerfi. Athugasemd: 802.11a/b/g/n/ac (2.4GHz/5GHz) og 802.11a/n/ac (5GHz) birtast aðeins þegar þráðlaus valkostur er uppsettur.
Öryggisstilling þráðlausrar tengingar Óvirkt* WPA2/WPA-Persónulegt WPA2-Persónulegt WPA2/WPA3 - Persónulegt WPA3 - Persónulegt 802.1x - RADIUS	Stilla öryggisstillingu til að tengja prentarann við þráðlaus tæki.
WPA2/WPA Persónulegt AES*	Virkja þráðlaust öryggi með öruggu þráðlausu aðgengi (WPA). Athugasemd: Þetta atriði valmyndar birtist aðeins þegar öryggisstilling þráðlausrar tengingar er stillt á WPA2/WPA-Persónulegt.
Stilla PSK	Stilla aðgangsorð fyrir örugga þráðlausu tengingu.
WPA2-Persónulegt AES*	Virkja þráðlaust öryggi með WPA2. Athugasemd: Þetta atriði valmyndar birtist aðeins þegar öryggisstilling þráðlausrar tengingar er stillt á WPA2-Persónulegt.

Atriði valmyndar	Lýsing
802.1x dulkóðunarstilling WPA+ WPA2* WPA2 + PMF*	Virkja þráðlaust öryggi með 802.1x staðli. Athugasemd: Þetta atriði valmyndar birtist aðeins þegar öryggisstilling þráðlausrar tengingar er stillt á 802.1x - RADIUS.
IPv4 Virkja stillingu villuleiðréttingar (DHCP) Kveikt* Slökkt Stilla fasta IP-tölu IP-tala Netsía Gátt	Virkja og stilla IPv4-stillingar í prentaranum.
IPv6 Virkja IPv6 Kveikt* Slökkt Virkja DHCPv6 Kveikt Slökkt* Sjálfvirk uppsetning vistfangs án staðsetningar Kveikt* Slökkt DNS-tala netþjóns Handvirkt úthlutað IPv6 vistfang Handvirkt úthlutaður IPv6 beinir Forskeyti vistfangs Öll IPv6-vistföng Öll IPv6-vistföng beinis.	Virkja og stilla IPv6-stillingar í prentaranum.
Vistfang netkerfis UAA LAA	Skoða vistföng netkerfis.
PCL SmartSwitch Kveikt* Slökkt	Stilla prentarann til skipta sjálfkrafa í PCL-hermingu þegar prentverk krefst þess, án tillits til sjálfgefins tungumáls prentara. Athugasemd: Ef slökkt er á PCL SmartSwitch skoðar prentarinn ekki gögn á innleið og notar sjálfvalið tungumál prentara sem er skilgreint í valmynd Uppsetning.
PS SmartSwitch Kveikt* Slökkt	Stilla prentarann til skipta sjálfkrafa í PS-hermingu þegar prentverk krefst þess, án tillits til sjálfgefins tungumáls prentara. Athugasemd: Ef slökkt er á PS SmartSwitch skoðar prentarinn ekki gögn á innleið og notar sjálfvalið tungumál prentara sem er skilgreint í valmynd Uppsetning.
Verki í biðminni Kveikt Slökkt*	Geyma prentverk tímabundið á harða disknum eða skynvædda geymsludrifinu (ISD) fyrir prentun. Athugasemd: Þetta atriði valmyndar birtist aðeins þegar harður diskur eða ISD er til staðar.

Atriði valmyndar	Lýsing
Mac Binary PS Sjálfvirkt* Kveikt Slökkt	Stillir prentarann til að vinna úr Macintosh binary PostScript prentverkum. Athugasemdir: <ul style="list-style-type: none"> • Kveikt vinnur úr raw binary PostScript prentverkum. • Slökkt síar prentverk sem nota staðalsamskipti.

Wi-Fi Direct

Athugasemd: Þessi valmynd er aðeins tiltæk í gerðum prentara sem er tengdur við þráðlaust net eða prenturum sem eru með tengi fyrir þráðlaust net.

Atriði valmyndar	Lýsing
Virkja beint þráðlaust net (Wi-Fi) Kveikt Slökkt*	Stilla prentarann til að tengjast beint við tæki með þráðlausu neti (Wi-Fi).
Heiti Wi-Fi Direct	Skilgreina heiti fyrir Wi-Fi Direct netkerfi.
Wi-Fi Direct aðgangsorð	Setja aðgangsorð til að sannvotta og sannreyna notendur á Wi-Fi tengingu.
Sýna aðgangsorð á uppsetningarsíðu Slökkt Kveikt*	Sýna Wi-Fi Direct aðgangsorð á uppsetningarsíðu netkerfisins.
Forgangsrásamúmer 1–11 Sjálfvirkt*	Stilla æskilega rás í þráðlausa netkerfinu.
IP-tala eiganda hóps	Skilgreina IP-tölu fyrir eiganda hóps.
Samþykkja sjálfvirkt beiðni ýthnappa Slökkt* Kveikt	Samþykkja beiðnir til að tengjast netkerfi sjálfvirkt. Athugasemd: Sjálfvirkt samþykki viðskiptavina er ekki öruggt.
Athugasemd: Stjarna (*) næst gildi gefur til kynna sjálfvalda stillingu frá verksmiðju.	

Stjórnun þjónustu fartækja

Atriði valmyndar	Lýsing
Virkja IPP prentun Kveikt* Slökkt	Leyfa prentun frá fartækjum með því að nota Internet Printing Protocol (IPP).
Virkja IPP fax Kveikt* Slökkt	Leyfa faxsendingar með því að nota Internet Printing Protocol (IPP).
Virkja IPP Over USB Kveikt* Slökkt	Leyfa að prenta eða skanna verk með því að nota USB tengingu.
Athugasemd: Stjarna (*) næst gildi gefur til kynna sjálfvalda stillingu frá verksmiðju.	

Atriði valmyndar	Lýsing
Virkja skönnun Kveikt* Slökkt	Leyfa skönnun með eSCL.
Virkja Mopria uppgötun Kveikt* Slökkt	Leyfa tækjum með virkjað Mopria að finna prentarann.
Athugasemd: Stjarna (*) næst gildi gefur til kynna sjálfvalda stillingu frá verksmiðju.	

Ethernet

Atriði valmyndar	Lýsing
Hraði netkerfis	Sýna hraða á virkum tengibúnaði netkerfis.
IPv4 Virka samskiptatíma netkerfis (DHCP) (Kveikt*) Stilla fasta IP-tölu	Stilla IPv4-stillingarnar.
IPv6 Virka IPv6 (Kveikt*) Virka DHCPv6 (Slökkt*) Sjálfvirk uppsetning vistfangs án staðsetningar (Kveikt*) DNS-tala netþjóns Handvirk úthlutað IPv6 vistfang Handvirk úthlutaður IPv6 beinir Forskeyti vistfangs (64*) Öll IPv6-vistföng Öll IPv6-vistföng beinis.	Stilla IPv6-stillingarnar.
Vistfang netkerfis UAA LAA	Skilgreina vistfang netkerfis.
PCL SmartSwitch Slökkt Kveikt*	Stilla prentarann til skipta sjálfkrafa í PCL-hermingu þegar prentverk krefst þess, án tillits til sjálfgefins tungumáls prentara. Athugasemd: Ef PCL SmartSwitch er óvirkt skoðar prentarinn ekki gögn á innleið og notar sjálfvalið tungumál prentara sem er skilgreint í valmynd Uppsetning.
PS SmartSwitch Slökkt Kveikt*	Stilla prentarann til skipta sjálfkrafa í PostScript-hermingu þegar prentverk krefst þess, án tillits til sjálfgefins tungumáls prentara. Athugasemd: Ef PCL SmartSwitch er óvirkt skoðar prentarinn ekki gögn á innleið og notar sjálfvalið tungumál prentara sem er skilgreint í valmynd Uppsetning.
Verki í biðminni Slökkt* Kveikt	Geyma prentverk tímabundið á harða disknum eða skynvædda geymsludrifinu (ISD) fyrir prentun. Athugasemd: Þetta atriði valmyndar birtist aðeins þegar harður diskur eða ISD er til staðar.
Athugasemd: Stjarna (*) næst gildi gefur til kynna sjálfvalda stillingu frá verksmiðju.	

Atriði valmyndar	Lýsing
Mac Binary PS Sjálfvirkt* Kveikt Slökkt	Stillir prentarann til að vinna úr Macintosh binary PostScript prentverkum. Athugasemdir: <ul style="list-style-type: none"> Sjálfvirkt vinnur prentverkum frá tölvum sem nota annað hvort stýrikerfi frá Windows eða Macintosh. Slökkt síar PostScript-prentverk sem nota staðalsamskipti.
Ethernet með orkuskilvirkni Kveikt Slökkt Sjálfvirkt*	Draga úr orkunotkun þegar prentarinn tekur ekki við gögnum frá Ethernet-netkerfi.
Athugasemd: Stjarna (*) næst gildi gefur til kynna sjálfvalda stillingu frá verksmiðju.	

TCP/IP

Athugasemd: Þessi valmynd birtist aðeins í nettengdum prenturum eða prenturum sem eru tengdir prentþjónum.

Atriði valmyndar	Lýsing
Stilla heiti hýsis	Stilla núverandi hýsisnafn TCP/IP.
Heiti léns	Stilla heiti léns.
Leyfa DHCP/BOOTP að uppfæra NTP-þjón Kveikt* Slökkt	Leyfa DHCP og BOOTP biðlurum að uppfæra NTP-stillingar á prentaranum.
Nafn núllstillingar	Skilgreina þjónustuheiti fyrir núllstillt netkerfi.
Virkja sjálfvirka IP-tölu Slökkt Kveikt*	Úthlutar IP-tölu sjálfvirkt.
DNS-tala netþjóns	Skilgreina núverandi DNS-tölu netþjóns.
Afrit DNS-tölu	Skilgreina afritun á DNS-tölu netþjóna.
Afrit DNS-tölu netþjóns 2	
Afrit DNS-tölu netþjóns 3	
Leitarröð léns	Skilgreina lista yfir lén til að finna prentara og tilföng hans sem eru í mismunandi lénum á netinu.
Virkja stillingu villuleiðréttingar (DDNS) Slökkt* Kveikt	Uppfæra breytilegar DNS-stillingar.
DDNS TTL	Skilgreina núverandi DDNS-stillingar.
Sjálfvalið TTL	
Endurnýjunartími DDNS	
Athugasemd: Stjarna (*) næst gildi gefur til kynna sjálfvalda stillingu frá verksmiðju.	

Atriði valmyndar	Lýsing
Virkja mDNS Slökkt Kveikt*	Uppfæra stillingar DNS margvarps.
WINS-tala netþjóns	Skilgreina vistfang fyrir Windows Internet Name Service (WINS).
Virkja stillingu villuleiðréttingar (BOOTP) Slökkt* Kveikt	Leyfa BOOTP að úthluta IP-tölu prentara.
Listi yfir takmarkanir netþjóns	Skilgreina IP-tölur sem hafa leyfi til að eiga samskipti við prentarann yfir TCP/IP. Athugasemdir: <ul style="list-style-type: none"> Nota kommu til að aðgreina hverja IP-tölu. Þú getur bætt við allt að 50 IP-tölum. Þetta atriði valmyndar er aðeins tiltækt í sumum gerðum prentara.
Listi yfir valkosti takmarkana netþjóns Loka á öll tengi* Loka aðeins á prentun Loka aðeins á prentun og HTTP	Skilgreina aðgangsvalkost fyrir Ip-tölur sem eru ekki á listanum. Athugasemd: Þetta atriði valmyndar er aðeins tiltækt í sumum gerðum prentara.
MTU 256–1500 Ethernet (1500*)	Skilgreina breytu hámarkseiningu samskipta (MTU) fyrir TCP-tengingar.
Raw-prentaratengi 1–65535 (9100*)	Skilgreina númer raw-tengis fyrir prentara sem tengdir eru netkerfi.
Hámarkshraði umferðar á útleið Slökkt* Kveikt	Stilla hámark flutningshraða prentarans. Athugasemd: Þegar þetta er virkt er valkosturinn fyrir þessa stillingu 100–1000000 kílóbitar/sekúndu.
TLS stuðningur Virkja TLSv1.0 (Slökkt*) Virkja TLSv1.1 (Slökkt*) Virkja TLSv1.2 (Kveikt*)	Virkja samskiptareglur „Transport Layer Security“.
SSL dulmálslisti	Skilgreina algrím dulmáls til að nota við SSL eða TLS tengingar.
TLSv1.3 SSL dulmálslisti	Tilgreina dulmálsstrenginn sem á að nota fyrir TLS v1.3.
Athugasemd: Stjarna (*) næst gildi gefur til kynna sjálfvalda stillingu frá verksmiðju.	

SNMP

Athugasemd: Þessi valmynd birtist aðeins í nettengdum prenturum eða prenturum sem eru tengdir prentþjónum.

Atriði valmyndar	Lýsing
SNMP útgáfa 1 og 2c Virkt Slökkt Kveikt* Leyfa stillingu SNMP Slökkt Kveikt* Virkja PPM MIB Slökkt Kveikt* SNMP umhverfi	Setja upp „Simple Network Management Protocol“ (SNMP) útgáfur 1 og 2c til að setja upp prentrekla og forrit.
SNMP útgáfa 3 Virkt Slökkt Kveikt* Samhengisheiti Stilla skírteini lesa/skrifa Nafn notanda Aðgangsorð sannvottunar Aðgangsorð persónuverndar Stilla skírteini aðeins lesa Nafn notanda Aðgangsorð sannvottunar Aðgangsorð persónuverndar Myllutákn vottunar MD5 SHA1* Lágmarksstig sannvottunar Engin sannvottun, engin gagnaleynd Sannvottun, engin gagnaleynd Sannvottun, gagnaleynd* Algrím gagnaleyndar DES AES-128*	Stilla SNMP útgáfu 3 til að setja upp og uppfæra öryggi prentara.
Athugasemd: Stjarna (*) næst gildi gefur til kynna sjálfvalda stillingu frá verksmiðju.	

IPSec

Athugasemd: Þessi valmynd birtist aðeins í nettengdum prenturum eða prenturum sem eru tengdir prentþjónum.

Atriði valmyndar	Lýsing
Virkja IPSec Slökkt* Kveikt	Virkja „Internet Protocol Security“ (IPSec).
Grunnuppsetning Sjálfvalið* Samhæfni Öruggt	Stilla grunnuppsetningu IPSec. Athugasemd: Þetta atriði valmyndar birtist aðeins þegar Virkja IPSec er stillt á Kveikt.
DH (Diffie-Hellman) uppástunga hóps modp2048 (14)* modp3072 (15) modp4096 (16) modp6144 (17)	Stilla grunnuppsetningu IPSec. Athugasemd: Þetta atriði valmyndar birtist aðeins þegar Grunnuppsetning er stillt á Samhæfi.
Tillaga um dulkóðunaraðferð 3DES AES*	Stilla aðferð dulkóðunar. Athugasemd: Þetta atriði valmyndar birtist aðeins þegar Grunnuppsetning er stillt á Samhæfi.
Tillaga um staðfestingaraðferð SHA1 SHA256* SHA512	Stilla aðferð sannvottunar. Athugasemd: Þetta atriði valmyndar birtist aðeins þegar Grunnuppsetning er stillt á Samhæfi.
IKE SA líftími (klst) 1 2 4 8 24*	Skilgreina tímabil gildisloka IKE SA. Athugasemd: Þetta atriði valmyndar birtist aðeins þegar Grunnuppsetning er stillt á Öruggt.
IPSec SA líftími (klst) 1 2 4 8* 24	Skilgreina tímabil gildisloka IPSec SA. Athugasemd: Þetta atriði valmyndar birtist aðeins þegar Grunnuppsetning er stillt á Öruggt.
Skirteini IPSec-tækis	Skilgreina IPSec vottorð. Athugasemd: Þetta atriði valmyndar birtist aðeins þegar Virkja IPSec er stillt á Kveikt.
Fyrir fram samnýttar lykilvottaðar tengingar Hýsill [x]	Setja upp staðfestar tengingar á prentaranum. Athugasemd: Þessi atriði valmyndar birtast aðeins þegar Virkja IPSec er stillt á Kveikt.
Votta staðfestar tengingar Hýsill [x] Vistfang[/undirnet]	
Athugasemd: Stjarna (*) næst gildi gefur til kynna sjálfvalda stillingu frá verksmiðju.	

802.1x

Athugasemd: Þessi valmynd birtist aðeins í nettengdum prenturum eða prenturum sem eru tengdir prentþjónum.

Atriði valmyndar	Lýsing
Virkt Slökkt* Kveikt	Láta prentarann tengjast netkerfum sem þarfnast sannvottunar áður en aðgengi er leyft.
802.1x sannvottun Innskráningarnafn tækis Aðgangsorð innskráningar tækis Staðfesta vottorð þjónustu (Kveikt*) Virka atvikaskráningu (Slökkt*) 802.1x skírteini tækis	Setja upp stillingarnar fyrir sannvottun á 802.1x tengingu.
Sannvottunarkerfi EAP - MD5 (Kveikt*) EAP - MSCHAPv2 (Kveikt*) LEAP (Kveikt*) PEAP (Kveikt*) EAP - TLS (Kveikt*) EAP - TTLS (Kveikt*) TTLS auðkenningaraðferð (MSCHAPv2*)	Stilla leyfilegt auðkenningarkerfi fyrir 802.1x tenginguna.
Athugasemd: Stjarna (*) næst gildi gefur til kynna sjálfvalda stillingu frá verksmiðju.	

LPD-uppsetning

Athugasemd: Þessi valmynd birtist aðeins í nettengdum prenturum eða prenturum sem eru tengdir prentþjónum.

Atriði valmyndar	Lýsing
Tímarof LPD 0–65535 sekúndur (90*)	Stilla gildi tímarofs til að stöðva að Line Printer Daemon-miðlarinn (LPD) sé að biða endalaust fetir föstum eða ógildum prentverkum.
Upplýsingasíða LPD Slökkt* Kveikt	Prenta upplýsingasíðu fyrir öll LPD prentverk Athugasemd: Upplýsingasíða er fyrsta blaðsíðu prentunar sem notað er sem aðskilnaðarsíða prentverka og til að bera kennsl á upphaf beiðni prentunar.
Lokasíða LPD Slökkt* Kveikt	Prenta lokasíðu fyrir öll LPD prentverk Athugasemd: Lokasíða er síðasta síðan í prentverki.
Umbreyting á nýrri línu LPD Slökkt* Kveikt	Virka umbreytingu á nýrri línu Athugasemd: Ný lína er búnaður sem stjórnar prentara til að færa stöðu bendilsins í fyrstu stöðu á sömu línu.
Athugasemd: Stjarna (*) næst gildi gefur til kynna sjálfvalda stillingu frá verksmiðju.	

HTTP/FTP-stillingar

Atriði valmyndar	Lýsing
Proxy IP-tala HTTP Proxy HTTP sjálfvalið IP-tengi IP-tala FTP Proxy FTP sjálfvalið IP-tengi Sannvottun Nafn notanda Aðgangsorð Staðbundin lén	Setja upp stillingar fyrir HTTP- og FTP-þjón.
Aðrar stillingar Virkja HTTP-þjón (Kveikt*)	Aðgengi að innbyggðum vefþjón til að fylgjast með og stjórna prentaranum.
Aðrar stillingar Virkja samskiptatíma netkerfis (HTTPPS) (Kveikt*)	Virkja „Hypertext Transfer Protocol Secure“ (HTTPS) til að dulkóða gögn til og frá prentþjóni.
Aðrar stillingar Þvinga HTTPS-tengingar (Slökkt*)	Þvinga prentarann til að nota HTTPS-tengingar.
Aðrar stillingar Virkja FTP/TFTP (Kveikt*)	Sendu skrár með því að nota FTP/TFTP.
Aðrar stillingar Skirteini HTTPS-tækis (sjálfvalið*)	Skoða HTTP skirteini tækis sem notað er á prentaranum.
Aðrar stillingar Tímarof fyrir HTTP/FTP beiðnir (30*)	Skilgreina tímann áður en tenging þjóns stöðvast.
Aðrar stillingar Beiðnir fyrir endurtengingu HTTP/FTP (3*)	Stilla fjölda á tilraunum til endurtengingar á HTTP/FTP-þjón.
Athugasemd: Stjarna (*) næst gildi gefur til kynna sjálfvalda stillingu frá verksmiðju.	

ThinPrint

Atriði valmyndar	Lýsing
Virkja ThinPrint Slökkt* Kveikt	Prenta með því að nota ThinPrint.
Númer á tengi 4000–4999 (4000*)	Stilla númer á tengi fyrir ThinPrint-þjóninn.
Bandbreidd (bitar/sek) 100–1000000 (0*)	Stilla hraða fyrir sendingu á gögnum í ThinPrint-umhverfi.
Pakkastærð (kbæti) 0–64000 (0*)	Stilla pakkastærð fyrir sendingu á gögnum.
Athugasemd: Stjarna (*) næst gildi gefur til kynna sjálfvalda stillingu frá verksmiðju.	

USB

Atriði valmyndar	Lýsing
PCL SmartSwitch Slökkt Kveikt*	Stilla prentarann til skipta sjálfkrafa í PCL-hermingu þegar prentverk sem tekið er á móti í gegnum USB-tengi krefst þess, án tillits til sjálfgefins tungumáls prentara. Athugasemd: Ef PCL SmartSwitch er óvirkt skoðar prentarinn ekki gögn á innleið og notar sjálfvalið tungumál prentara sem er skilgreint í valmynd Uppsetning.
PS SmartSwitch Slökkt Kveikt*	Stilla prentarann til skipta sjálfkrafa í PostScript-hermingu þegar prentverk sem tekið er á móti í gegnum USB-tengi krefst þess, án tillits til sjálfgefins tungumáls prentara. Athugasemd: Ef PCL SmartSwitch er óvirkt skoðar prentarinn ekki gögn á innleið og notar sjálfvalið tungumál prentara sem er skilgreint í valmynd Uppsetning.
Verki í biðminni Slökkt* Kveikt	Geyma prentverk tímabundið á harða disknum eða skynvædda geymsludrifinu (ISD) fyrir prentun. Athugasemd: Þetta atriði valmyndar birtist aðeins þegar harður diskur eða ISD er til staðar.
Mac Binary PS Sjálfvirkt* Kveikt Slökkt	Stillir prentarann til að vinna úr Macintosh binary PostScript prentverkum. Athugasemdir: <ul style="list-style-type: none"> Sjálfvirkt vinnur prentverkum frá tölvum sem nota annað hvort stýrikerfi frá Windows eða Macintosh. Slökkt síar PostScript-prentverk sem nota staðalsamskipti.
Virkja USB-tengi Slökkt Kveikt*	Virkja USB-tengi að framan.
Athugasemd: Stjarna (*) næst gildi gefur til kynna sjálfvalda stillingu frá verksmiðju.	

Takmarka ytra aðgengi að netkerfi

Atriði valmyndar	Lýsing
Takmarka ytra aðgengi að netkerfi Slökkt* Kveikt	Takmarka aðgengi að svæðum á netinu
Ytra vistfang netkerfis	Skilgreina vistföng netkerfis með takmarkað aðgengi.
Tölvupóstfang fyrir tilkynningu	Skilgreina tölvupóstfang til að senda tilkynningu um skráð atvik.
Ping-tíðni 1–300 (10*)	Skilgreina millibil leitar í netkerfi í sekúndum.
Efni	Skilgreina efni og skilaboð í tilkynningartölvupósti.
Skilaboð	
Athugasemd: Stjarna (*) næst gildi gefur til kynna sjálfvalda stillingu frá verksmiðju.	

Öryggi

Aðferðir innskráningar

Stjórna heimildum

Atriði valmyndar	Lýsing
Aðgengi að aðgerðum Aðgengi að heimilisfangabók í forritum Breyta heimilisfangabók. Stjórna flýttivísunum Stofna prófíla Stjórna bókarmerkjum Prentun frá minnskorti Litaprentun frá minnskorti Skönnun frá minnskorti Aðgerð afritunar Afrita litaprentun Brottfall á lit Aðgerð tölvupósts Fax-aðgerð FTP-aðgerð Sleppa geymdum faxsendingum Aðgengi að verkum í bið Nota prófíla Hætta við verk við tækið Breyta um tungumál Samskiptaaðferð internetprentunar (IPP) Fjarstýra gangsetningu skönnunar Svart-hvít prentun Litaprentun Mappa á neti - Skanna Diskadrif - Prenta Diskadrif - Litaprentun Diskadrif - Skanna	Stjórna aðgengi að aðgerðum prentarans Athugasemd: Sum atriði valmyndar birtast aðeins þegar harður diskur eða skynvætt geymsludrif (ISD) eru uppsettir.
Stjórnunarlegar valmyndir Öryggisvalmynd Valmynd fyrir netkerfi/tengi Pappírvalmynd Skýrsluvalmynd Valmyndir uppsetningar aðgerða Valmynd rekstrarvöru Valmynd aukakorts SE-valmynd Valmynd tækis	Stjórna aðgengi að stillingarvalmynd prentarans

Atriði valmyndar	Lýsing
Stjórnun tækis Fjarstýrð stjórnun Uppfærsla fastbúnaðar Uppsetning forrita Stjórnborðslæsing stjórnanda Aðgengi að innbyggðum vefþjóni Flytja inn / flytja út allar stillingar Eyða utan þjónustu Skráning í skýjaþjónustu	Stjórna aðgengi að stjórnunarvalkostum prentarans
Forrit Ný forrit Skyggusýning Breyta um veggfóður Skjáhvíla Afrita kort Skönnunarmiðstöð Skönnunarmiðstöð sérsnið [x]	Stjórna aðgengi að forritum prentarans

Staðbundnir reikningar

Atriði valmyndar	Lýsing
Stjórna hópum/heimildum Bæta við hóp Flytja inn aðgangsstýringar Aðgengi að aðgerðum Stjórnunarlegar valmyndir Stjórnun tækis Forrit Allir notendur Flytja inn aðgangsstýringar Aðgengi að aðgerðum Stjórnunarlegar valmyndir Stjórnun tækis Forrit Stjórnun	Stjórna aðgengi hóps eða notanda að aðgerðum prentarans, forritum og öryggisstillingsum.

Atriði valmyndar	Lýsing
Bæta við notanda Nafn notanda/aðgangsorð Nafn notanda Aðgangsorð PIN-númer	Búa til staðbundna reikninga til að stjórna aðgengi að aðgerðum prentarans.
Nafn notanda/aðgangsorð reikninga Bæta við notanda	
Nafn notanda reikninga Bæta við notanda	
Aðgangsorð reikninga Bæta við notanda	
PIN reikninga Bæta við notanda	

Sjálfvaldar aðferðir innskráningar

Athugasemd: Þessi valmynd birtist aðeins þegar þú stillir stillingar í valmynd Staðbundnir reikningar.

Atriði valmyndar	Lýsing
Stjórnborð Nafn notanda/aðgangsorð Nafn notanda Aðgangsorð PIN-númer	Skilgreina sjálfvalda aðferð innskráningar til að komast á stjórnborðið.
Vafri Nafn notanda/aðgangsorð Nafn notanda Aðgangsorð PIN-númer	Skilgreina sjálfvalda aðferð innskráningar til að komast í vafrann.

Skipuleggja USB-tæki

Atriði valmyndar	Lýsing
Skipulag Bæta við nýju skipulagi	Skipuleggja aðgengi að USB-tengjum að framan.

Eftirlitsskrá öryggis

Atriði valmyndar	Lýsing
Virkja eftirlit Slökkt* Kveikt	Skrá atvik í örugga atvikaskrá eftirlits og fjartengda atvikaskrá kerfis.
Athugasemd: Stjarna (*) næst gildi gefur til kynna sjálfvalda stillingu frá verksmiðju.	

Atriði valmyndar	Lýsing
Virkja fjartengda kerfisskrá Slökkt* Kveikt	Senda atvikaskrár eftirlits til fjartengds þjóns.
Þjónn fjartengdrar kerfisskrár	Skilgreina þjón fjartengdrar kerfisskrár
Tengi fjartengdrar kerfisskrár 1-65535 (514*)	Skilgreina tengi fjartengdrar kerfisskrár
Aðferð fjartengdrar kerfisskrár Venjulegt UDP* Stunnel	Skilgreina aðferð kerfisskrár til að senda skráð atvik til fjartengds þjóns.
Aðstaða fjartengdrar kerfisskrár 0 - Kjarnaskilaboð 1 - Skilaboð á stigi notanda 2 - Póstkerfi 3 - Kerfispúkar 4 - Skilaboð öryggis/sannvottunar* 5 - Innri skilaboð búin til af kerfisskrám 6 - Undirkerfi línuprentara 7 - Undirkerfi fréttanetkerfis 8 - UUCP-undirkerfi 9 - Klukkupúki 10 - Skilaboð öryggis/sannvottunar 11 - FTP-púki 12 - NTP-undirkerfi 13 - Atvikaskrá endurskoðunar 14 - Atvikaskrá viðvörunar 15 - Klukkupúki 16 - Staðbundin notkun 0 (local0) 17 - Staðbundin notkun 1 (local1) 18 - Staðbundin notkun 2 (local2) 19 - Staðbundin notkun 3 (local3) 20 - Staðbundin notkun 4 (local4) 21 - Staðbundin notkun 5 (local5) 22 - Staðbundin notkun 6 (local6) 23 - Staðbundin notkun 7 (local7)	Skilgreina aðgerðarkóða sem prentari notar þegar hann sendir atvikaskrár til fjarlægs miðlara.
Alvarleiki atvika sem á að skrá 0 - Neyð 1 - Aðvörun 2 - Alvarleg 3 - Villa 4 - Viðvörun* 5 - Tilkynning 6 - Til upplýsingar 7 - Aflúsa	Skilgreina stig afmörkunar forgangs fyrir skráningu á skilaboðum og atvikum.
Athugasemd: Stjarna (*) næst gildi gefur til kynna sjálfvalda stillingu frá verksmiðju.	

Atriði valmyndar	Lýsing
Óskráð atvik fjartengdar kerfisskrár Slökkt* Kveikt	Sendu öll atvik óháð stigi alvarleika til fjartengds þjóns.
Tölvupóstfang stjórnanda	Sendu tilkynningu í tölvupósti um skráð atvik til stjórnandans.
Viðvörðun loggskrár í tölvupósti um hreinsuð atvik Slökkt* Kveikt	Sendu tilkynningu í tölvupósti um skráð atvik til stjórnandans þegar atvik eru hreinsuð.
Viðvörðun í tölvupósti skrifað yfir viðvörðun Slökkt* Kveikt	Sendu tilkynningu í tölvupósti um skráð atvik til stjórnandans þegar atvikaskrá er full og byrjar að skrifa yfir atvik.
Skrá fulla hegðun Skrifa yfir elstu innfærslur* Sendu loggskrár í tölvupósti og eyða öllum færslum	Leysa geymsludamál þegar atvikaskrá fyllir úthlutað pláss.
Tölvupóstur % full viðvörðun Slökkt* Kveikt	Sendu tilkynningu í tölvupósti til stjórnandans þegar atvikaskrá fyllir úthlutað minni.
% stig fullrar viðvörðunar 1–99 (90*)	
Útflutt viðvörðun loggskrár í tölvupósti Slökkt* Kveikt	Sendu tilkynningu í tölvupósti til stjórnandans þegar atvikaskrá er send.
Viðvörðun stillingum loggskrár breytt í tölvupósti Slökkt* Kveikt	Sendu tilkynningu í tölvupósti til stjórnandans þegar virkja endurskoðun er stillt.
Endingar línuskráninga í atvikaskrá LF (\n)* CR (\r) CRLF (\r\n)	Skilgreina hvernig atvikaskrá lokar hverri línuendingu.
Undirrita útflutning stafrænt Slökkt* Kveikt	Bæta við stafrænni undirritun við hverja útflutta skrá.
Hreinsa atvikaskrá	Eyða öllum endurskoðunarskrám.
Flytja út loggskrá Atvikaskrá kerfis (Syslog) (RFC 5424) Atvikaskrá kerfis (Syslog) (RFC 3164) CSV	Flytja út öryggisskrá á minniskort.
Athugasemd: Stjarna (*) næst gildi gefur til kynna sjálfvalda stillingu frá verksmiðju.	

Hömlur á innskráningu

Atriði valmyndar	Lýsing
Misheppnaðar innskráningar 1–10 (3*)	Skilgreina fjölda misheppnaðra innskráningartilrauna áður en notendur eru læstir úti.
Misheppnaður tímarammi 1–60 mínútur (5*)	Skilgreina tímaramma á milli misheppnaðra innskráningartilrauna áður en notendur eru læstir úti.
Tími læsingar 1–60 mínútur (5*)	Skilgreina tímalengd lokunar.
Tímarof fjartengdrar innskráningar 1–120 mínútur (10*)	Skilgreina biðtíma fyrir fjartengda innskráningu áður en notandi er útskráður sjálfvirk.
Athugasemd: Stjarna (*) næst gildi gefur til kynna sjálfvalda stillingu frá verksmiðju.	

Uppsetning trúnaðarprentunar

Atriði valmyndar	Lýsing
Hámark ógildra PIN-númera 2–10	Stilla mörkin á að skrá inn ógilt PIN. Athugasemd: Þegar mörkunum er náð er prentverkum fyrir það notandaheiti eytt.
Gildislok trúnaðarverka Slökkt* 1 klst. 4 klst. 24 klst. 1 vika	Stilltu einstakan tíma gildisloka fyrir hvert verk sem haldið er áður en því er sjálfkrafa eytt af harða disknum eða skynvædda geymsludrifinu. Athugasemd: Verk í bið er annað hvort Trúnaðarverk, Endurtekið, Frestað, eða Staðfest.
Gildislok endurtekinnna verka Slökkt* 1 klst. 4 klst. 24 klst. 1 vika	Stilla tíma gildisloka fyrir prentverk sem þú vilt endurtaka.
Gildislok staðfesta verka Slökkt* 1 klst. 4 klst. 24 klst. 1 vika	Stilla tíma fyrir gildislok til að prenta afrit af verki til að athuga gæði þess áður en þú prentar afritin sem eftir eru.
Gildislok frestaðra verka Slökkt* 1 klst. 4 klst. 24 klst. 1 vika	Stilla tíma fyrir gildislok fyrir verk sem þú vilt geyma í prentaranum til að prenta síðar.
Athugasemd: Stjarna (*) næst gildi gefur til kynna sjálfvalda stillingu frá verksmiðju.	

Atriði valmyndar	Lýsing
Krefjast að öll verk séu geymd Slökkt* Kveikt	Stillir prentarann til að geyma öll prentverk.
Geyma afrit skjala Slökkt* Kveikt	Stilla prentarann til að geyma öll skjöl með sama skráarheiti.
Athugasemd: Stjarna (*) næst gildi gefur til kynna sjálfvalda stillingu frá verksmiðju.	

Dulkóðun disks

Athugasemd: Þessi valmynd birtist aðeins þegar harður diskur eða skynvætt geymsludrif eru uppsett.

Atriði valmyndar	Lýsing
Staða Virkt	Dulkóðun gerist sjálfkrafa þegar geymsludrif er sett upp.

Eyða tímabundnum gagnaskrá

Atriði valmyndar	Lýsing
Vistað í minni á staðnum Slökkt* Kveikt	Eyða öllum skráum sem eru vistaðar í minni prentara.
Vistuð á hörðum disk 1 umferð eyðingar* 3 umferðir eyðingar 7 umferðir eyðingar	Eyða öllum skráum sem geymdar eru á hörðum disk prentarans. Athugasemd: Þetta atriði valmyndar birtist aðeins þegar harður diskur prentara er uppsettur.
Athugasemd: Stjarna (*) næst gildi gefur til kynna sjálfvalda stillingu frá verksmiðju.	

Stillingar LDAP-lausna

Atriði valmyndar	Lýsing
Fylgja tilvísunum LDAP Slökkt* Kveikt	Leita á mismunandi þjónum í léninu að innþráðum notendareikningum.
LDAP staðfesting vottorðs Já Nei*	Virka staðfestingu á LDAP-vottorðum.

Ýmislegt

Atriði valmyndar	Lýsing
Verndaðir eiginleikar Sýna* Fela	Sýna alla þá eiginleika sem aðgangsstjórnun aðgerða (FAC) verndar óháð öryggisheimildum sem notandinn hefur. Athugasemd: Fela sýnir aðeins FAC-vernda eiginleika sem notandinn hefur aðgengi að.
Prentheimildir Slökkt* Kveikt	Láta stjórnandann skrá sig inn fyrir prentun.
Sjálfsvalin innskráning prentheimilda Nafn notanda/aðgangsorð* Nafn notanda	Stilla sjálfvalda innskráningu fyrir Prentheimildir.
Öryggisendurstilling Virkja aðgengi „gesta“* Engin áhrif	Skilgreina aðgengi notenda að prentaranum. Athugasemdir: <ul style="list-style-type: none"> • Virkja aðgengi „gesta“ veitir öllum aðgengi að öllum atriðum prentarans. • Engin áhrif getur gert aðgengi að prentaranum ómögulegt þegar nauðsynlegar öryggisupplýsingar eru ekki tiltækar.
Endurstilla tækjastillingar Leyfa með aðgangsstjórnun aðgerða (FAC) Leyfa* Ekki leyfa	Tilgreindu notandaaðgang að valmyndinni Eyða utan þjónustu.
Nota skynvætt geymsludrif fyrir gögn notanda Slökkt Kveikt*	Virkja skynvætt geymsludrif til að geyma gögn notanda.
Lágmarkslengd aðgangsorðs 0–32 (0*)	Skilgreina lengd á aðgangsorði.
Virkja birtingu á aðgangsorði/PIN Slökkt* Kveikt	Sýna aðgangsorð eða persónuauðkennanlegt númer (PIN).
Athugasemd: Stjarna (*) næst gildi gefur til kynna sjálfvalda stillingu frá verksmiðju.	

Skýjaþjónustur

Skráning í skýjaþjónustu

Atriði valmyndar	Lýsing
Skoða frekari upplýsingar	Skoða frekari upplýsingar um notkun skýjaþjónustu Lexmark.
Virkja samskipti við skýjaþjónustu Lexmark Slökkt* Kveikt	Gera prentaranum kleift að eiga samskipti við skýjaþjónustu Lexmark.
Athugasemd: Stjarna (*) næst gildi gefur til kynna sjálfvalda stillingu frá verksmiðju.	

Atriði valmyndar	Lýsing
Skoða núverandi stöðu	Skoða stöðu á tengingu milli prentarans og skýjaþjónustu Lexmark.
Athugasemd: Stjarna (*) næst gildi gefur til kynna sjálfvalda stillingu frá verksmiðju.	

Skýrslur

Síða yfir stillingar valmyndar

Atriði valmyndar	Lýsing
Stillingarsíða valmyndar	Prenta skýrslu sem inniheldur valmyndir prentara.

Tæki

Atriði valmyndar	Lýsing
Upplýsingar um tæki	Prenta skýrslu sem inniheldur upplýsingar um prentarann.
Tölfræði tækis	Prenta skýrslu um notkun prentarans og stöðu á rekstrarvörum.
Listi yfir prófíla	Prenta lista yfir prófíla sem eru vistaðir í prentaranum.
Eignaskýrsla	Prenta greiningartól fyrir vandamál við prentun. Athugasemd: Til að forðast að klippa innihaldið skaltu prenta skýrsluna á pappír í „letter“- eða A4-stærð.

Prenta

Atriði valmyndar	Lýsing
Leturgerðir prentunar PCL-leturgerðir PS-leturgerðir	Prenta sýnishorn og upplýsingar um leturgerðir sem eru tiltækar í hverju tungumáli prentarans.
Sýnishorn prentunar Sýnishornasíða	Prenta síðu sem sýnir getu prentarans og studdar lausnir.
Prentskrá	Prentaðu tilföngin sem eru geymd á minniskortinu, harða disknum eða skynvædda geymsludrifinu (ISD). Athugasemd: Þetta atriði valmyndar birtist aðeins þegar minniskort, harður diskur eða ISD eru uppsett.

Flýtvísar

Atriði valmyndar	Lýsing
Allir flýtvísar	Prenta skýrslu sem sýnir alla flýtvísa sem eru vistaðir í prentaranum.
Flýtvísar fax	Athugasemd: Flýtvísar fax birtast aðeins þegar fax er uppsett.
Flýtvísar afritunar	
Flýtvísar tölvupósts	
Flýtvísar FTP	
Flýtvísar möppu á neti	

Fax

Athugasemd: Þessi valmynd birtist aðeins ef fax er uppsett, og Virkja atvikaskrá er stillt á Kveikt.

Atriði valmyndar	Lýsing
Atvikaskrá faxverka	Prenta skýrslu yfir síðustu 200 faxverk sem lokið var við.
Atvikaskrá faxhringinga	Prenta skýrslu sem er með upplýsingar um síðustu 100 reyndu, móttæknu og lokuðu hringingar.

Netkerfi

Atriði valmyndar	Lýsing
Uppsetningarsíða netkerfis	Prenta síðu sem uppsett net og þráðlausar stillingar á prentara. Athugasemd: Þetta atriði valmyndar birtist aðeins í nettengdum prenturum eða prenturum sem eru tengdir prentþjónum.
Tengdir biðlarar Wi-Fi Direct	Prenta síðu sem sýnir lista yfir tæki sem eru tengd við prentarann með því að nota Wi-Fi Direct. Athugasemd: Þetta atriði valmyndar birtist aðeins þegar Virkja Wi-Fi Direct er stillt á Kveikt.

Bilanaleit

Atriði valmyndar	Lýsing
Prenta gæðaprófunarsíður	Prenta sýnishornasíður til að finna og leiðrétta galla í prentgæðum.
Skanninn hreinsaður	Prenta leiðbeiningar hvernig hreinsa á skannann.

Prentar Stillingarsíðu valmyndar

Frá heimaskjánum, snertu **Stillingar > Skýrslur > Síða yfir stillingar valmyndar.**

Viðhald á prentaranum

Athugun á stöðunni á hlutum og rekstrarvörum

- 1 Á heimaskjánum, ýttu á **Staða/rekstrarvörur**.
- 2 Veldu hlutina eða rekstrarvöru sem þú vilt merkja við.

Athugasemd: Þú getur líka farið í þessa stillingu með því að snerta efsta hlutann á heimaskjánum.

Stilla tilkynningar varðandi rekstrarvöru

- 1 Opnaðu vafra og skráðu IP-tölu prentarans í svæði vistfangs.

Athugasemdir:

- Skoða IP-tölu prentara á heimaskjá prentarans. IP-talan birtist sem fjögur sett af tölum sem eru aðskildar af punktum, svo sem 123.123.123.123.
- Ef verið er að nota staðgengilsþjón (proxy), gerðu hann óvirkan tímabundið til að opna vefsíðuna rétt.

- 2 Smelltu á **Stillingar > Tæki > Tilkynningar**.
- 3 Í valmynd fyrir rekstrarvöru, smelltu á **Sérstilla tilkynningar varðandi rekstrarvöru**.
- 4 Veldu tilkynningu fyrir hvert atriði rekstrarvöru.
- 5 Beittu breytingunum.

Setja upp viðvaranir tölvupósts

Stilla prentarann til að senda viðvaranir í tölvupósti þegar birgðir eru litlar eða þegar verður að breyta pappír eða bæta við eða þegar það er pappírsflækja.

- 1 Opnaðu vafra og skráðu IP-tölu prentarans í svæði vistfangs.

Athugasemdir:

- Skoða IP-tölu prentara á heimaskjá prentarans. IP-talan birtist sem fjögur sett af tölum sem eru aðskildar af punktum, svo sem 123.123.123.123.
- Ef verið er að nota staðgengilsþjón (proxy), gerðu hann óvirkan tímabundið til að opna vefsíðuna rétt.

- 2 Smelltu á **Stillingar > Tæki > Tilkynningar > Uppsetning á viðvörðun tölvupósts**, og settu síðan upp stillingarnar.

Athugasemd: Hafðu samband við tölvupóstþjónustu þína til að fá frekari upplýsingar um SMTP-stillingar.

- 3 Beittu breytingunum.
- 4 Smelltu á **Uppsetning á tölvupóstlista og viðvörðunum**, og settu síðan upp stillingarnar.
- 5 Beittu breytingunum.

Skoða skýrslur

- 1 Frá heimaskjánum, snertu **Stillingar > Skýrslur**.
- 2 Veldu skýrsluna sem þú vilt prenta.

Pöntun á hlutum og rekstrarvörum

Til að panta rekstrarvörur í Bandaríkjunum, hafið samband við Lexmark í 1-800-539-6275 varðandi viðurkenndan dreifingaraðila á vottuðum rekstrarvörum fyrir Lexmark á þínu svæði. Í öðrum löndum eða svæðum, farið á www.lexmark.com eða hafið samband við þann stað sem prentarinn var keyptur.

Athugasemd: Áætlun um endingu á rekstrarvörum prentara miðað við prentun á venjulegan pappír í bréfa- eða A4-stærð.

Viðvörðun—hugsanleg hættu: Misbrestur á að viðhalda bestu frammistöðu prentara, eða við að skipta út hlutum og rekstrarvörum, getur valdið skemmdum á prentaranum.

Nota upprunalega hluti og rekstarvörur frá Lexmark

Lexmark prentarinn þinn er hannaður til að virka best með upprunalegum hlutum og rekstrarvörum frá Lexmark. Notkun á rekstrarvörum eða hlutum frá þriðja aðila getur haft áhrif á afköst, áreiðanleika eða endingu prentarans og myndeiningar hans. Það getur einnig haft áhrif á gildi ábyrgðar. Ábyrgðin nær ekki yfir skemmdir sem verða vegna notkunar á rekstrarvörum eða hlutum frá þriðja aðila. Allar vísanir á endingu eru hannaðar til að virka með rekstrarvörum eða hlutum frá Lexmark og geta því gefið ónákvæmar niðurstöður ef rekstrarvörur eða hlutir frá þriðja aðila eru notaðir. Notkun á hlutum myndeiningar umfram ætlaða endingu geta skaðað Lexmark-prentarann þinn eða tengda hluti.

Viðvörðun—hugsanleg hættu: Rekstrarvöru og íhluti án skilakerfis er hægt að endurstilla og endurframleiða. Hins vegar nær ábyrgð framleiðanda ekki yfir tjón sem stafar af rekstrarvörum eða íhlutum sem eru ekki upprunalegir. Endurstilling teljara á rekstrarvöru eða íhlutum án réttar endurvinnslu getur valdið skemmdum á prentara. Eftir endurstillingu á teljara fyrir rekstrarvöru eða íhlut getur prentari sýnt villu sem sýnir tilvist endurstilla hlutarins.

Panta blekhylki

Athugasemdir:

- Áætluð ending blekhylkis er byggð á ISO/IEC 19798 staðlinum.
- Einstaklega lítil þekja um langan tíma kann að hafa neikvæð áhrif á raunverulega endingu.

Lexmark CX730 og Lexmark CX735 prenthylki í skilakerfi

Hlutur	Norður-Ameríka	Evrópa	Annars staðar í heiminum
Blekhylki í skilakerfi Lexmark			
Blátt	71C10C0	71C20C0	71C80C0
¹ Aðeins stutt í Lexmark CX730 prentaragerð. ² Aðeins stutt í Lexmark CX735 prentaragerð. Fyrir frekari upplýsingar um lönd á hverju svæði, farðu á www.lexmark.com/regions .			

Hlutur	Norður-Ameríka	Evrópa	Annars staðar í heiminum
Rautt	71C10M0	71C20M0	71C80M0
Gult	71C10Y0	71C20Y0	71C80Y0
Svart	71C10K0	71C20K0	71C80K0
Blekhyli í skilakerfi Lexmark með mikið magn¹			
Blátt	71C1HC0	71C2HC0	71C8HC0
Rautt	71C1HM0	71C2HM0	71C8HM0
Gult	71C1HY0	71C2HY0	71C8HY0
Svart	71C1HK0	71C2HK0	71C8HK0
Blekhyli í skilakerfi Lexmark með mjög mikið magn²			
Blátt	81C1XC0	81C2XC0	81C8XC0
Rautt	81C1XM0	81C2XM0	81C8XM0
Gult	81C1XY0	81C2XY0	81C8XY0
Svart	81C1XK0	81C2XK0	81C8XK0
¹ Aðeins stutt í Lexmark CX730 prentaragerð. ² Aðeins stutt í Lexmark CX735 prentaragerð. Fyrir frekari upplýsingar um lönd á hverju svæði, farðu á www.lexmark.com/regions .			

Lexmark CX730 hylki með mikið magn

Hlutur	Á heimsvísu
Blátt	71C0H20
Rautt	71C0H30
Gult	71C0H40
Svart	71C0H10

Lexmark CX735 prenthylki með sérlega mikið magn

Hlutur	Á heimsvísu
Blátt	81C0X20
Rautt	81C0X30
Gult	81C0X40
Svart	81C0X10

Lexmark XC4342 Lexmark XC4352 blekhyli

Hlutur	Á heimsvísu
Blátt	24B7515
Rautt	24B7516
Gult	24B7517

Hlutur	Á heimsvísu
Svart	24B7518

Panta svarta myndeyningu

Hlutur	Hlutanúmer
Svart sett myndeyningar	71C0Z10

Panta litasett myndeyningar

Hlutur	Hlutanúmer
Litasett myndeyningar	71C0Z50

Panta flösku fyrir úrgangsblek

Hlutur	Hlutanúmer
Flaska fyrir úrgangsblek	71C0W00

Pöntun á viðhaldssetti hitagjafa

Athugasemdir:

- Notkun á ákveðnum tegundum af pappír þarfnast tíðari skipta á viðhaldssetti.
- Samstæða aðskilnaðar, hitagjafi og upptökurúllusamstæða er allt innifalið í viðhaldssetti og má panta hvert fyrir sig og skipta um ef þörf krefur.
- Skoðaðu leiðbeiningarskjölin sem fylgdu með viðhaldssettinu varðandi frekari upplýsingar um skipti á viðhaldssetti.

Hlutur	Hlutanúmer
Viðhaldssett hitagjafa, 110–120 V	41X3882
Viðhaldssett hitagjafa, 220–240 V	41X3883
Viðhaldssett hitagjafa, 100 V	41X3884
Viðhaldssett hitagjafa 115 V (mjór miðill)*	41X4511
* Eingöngu stuðningur og krafa fyrir Lexmark CX737.	

Skipta um hluti og rekstrarvörur

Skipt um blekhyllki

1 Opnaðu hurð B.

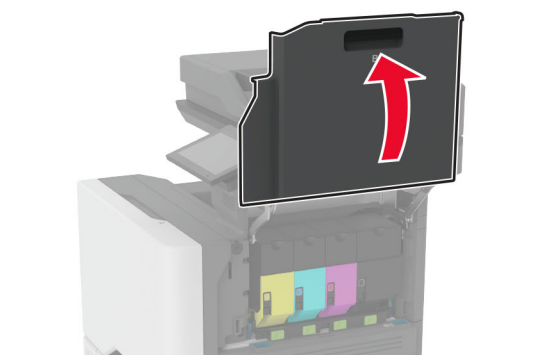
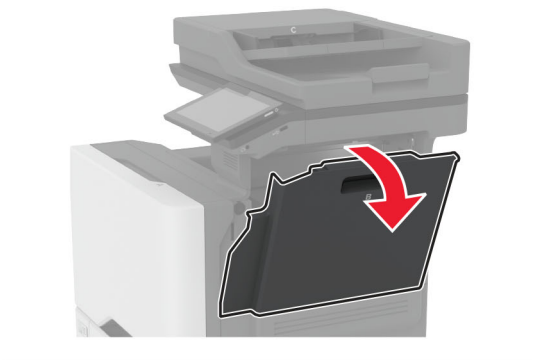
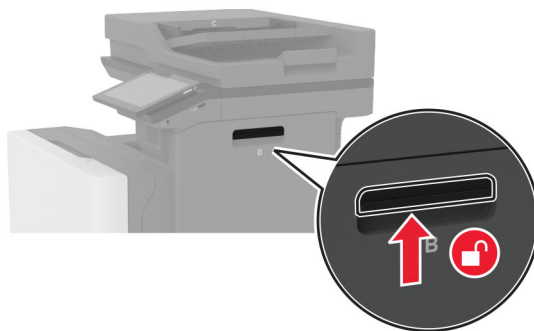

2 Fjarlægðu notaða blekhylkið.**3** Taktu nýja blekhylkið úr umbúðunum.

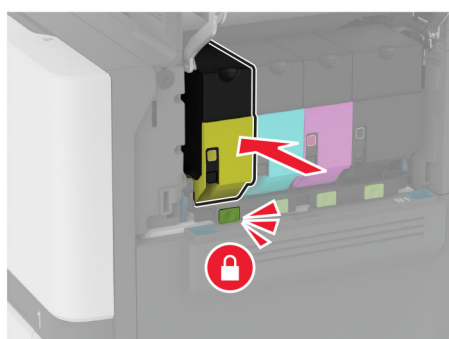
4 Settu nýja blekhylkið á sinn stað.**5** Loka hurð B.

Skipt um svörtu myndeininguna.

1 Opnaðu hurð B.

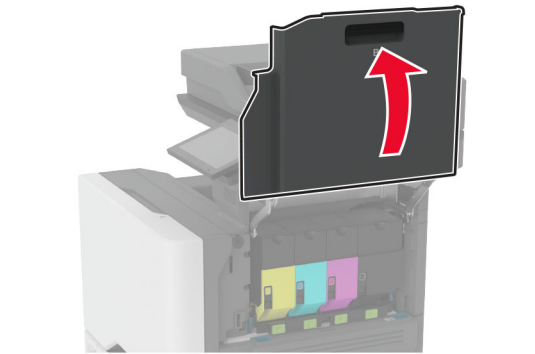
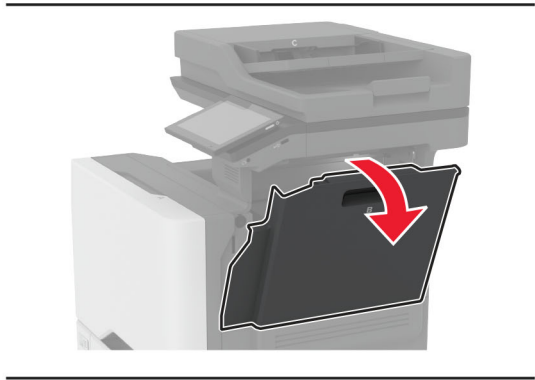
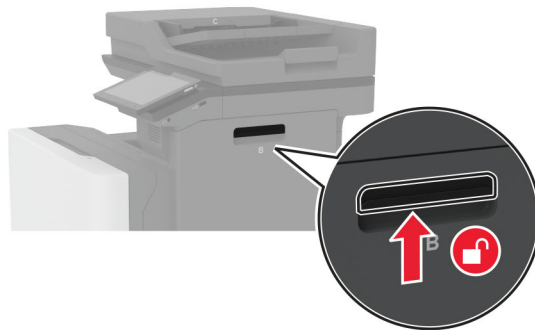

2 Fjarlægðu flösku fyrir úrgangsblek

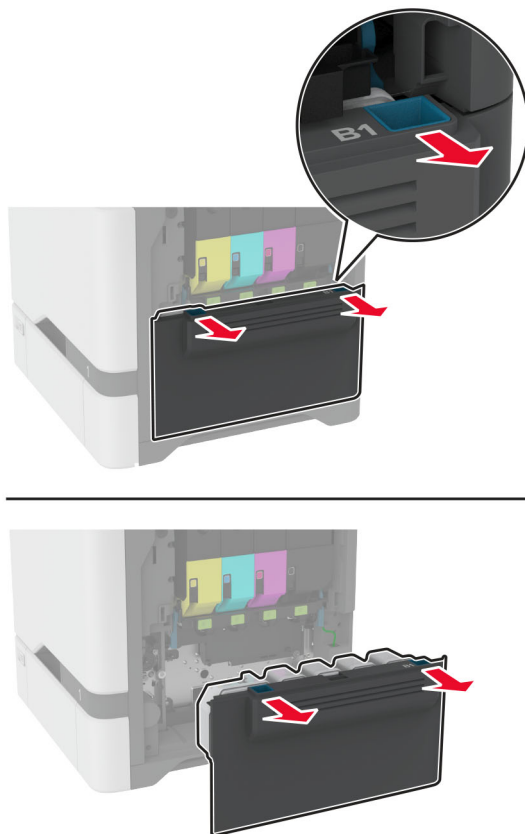

Athugasemd: Settu flöskuna í upprétta stöðu til að komast hjá að blekið sullist niður.

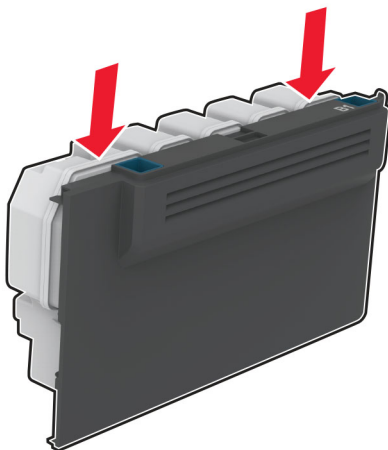

3 Fjarlægðu blekhylin.

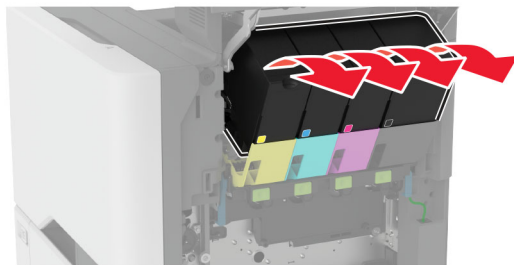
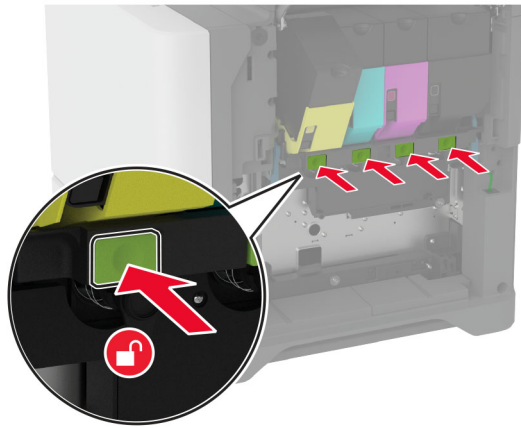

4 Aftengja kapalinn fyrir myndeinguna.

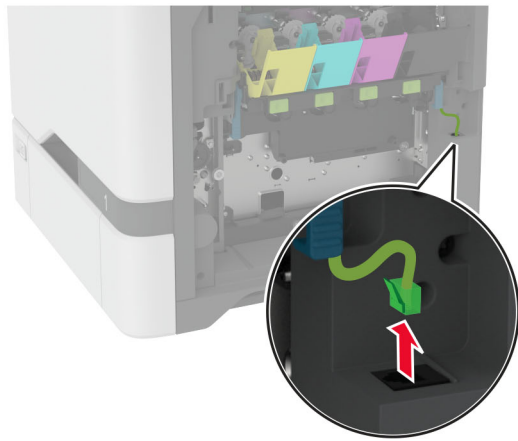
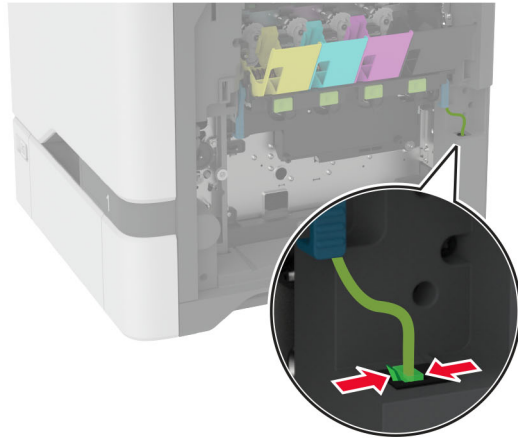

5 Fjarlægðu mynddeininguna.

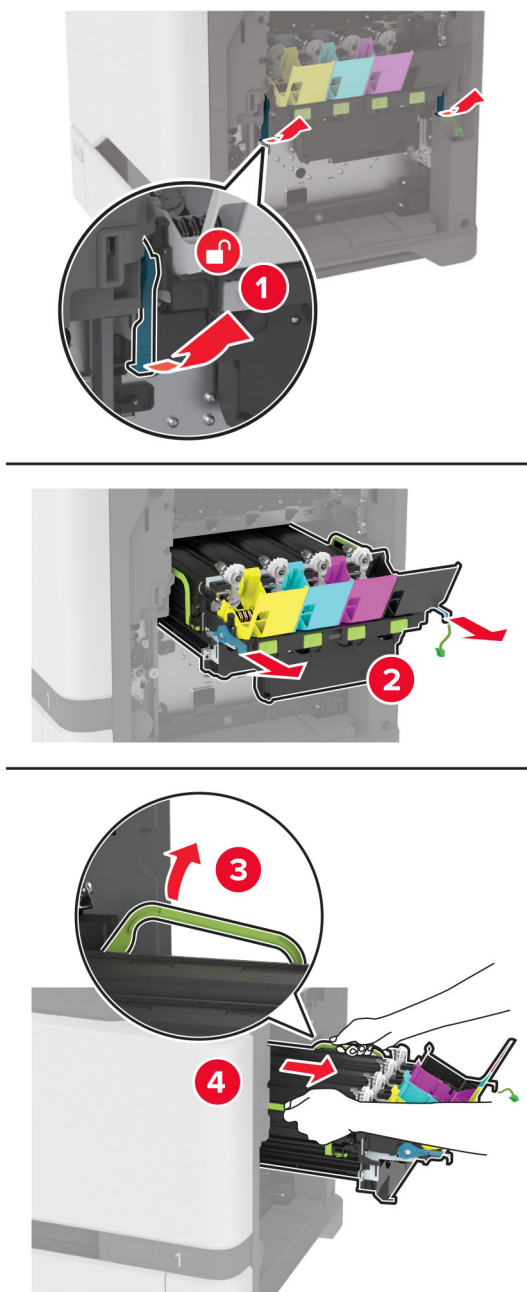

Athugasemd: Til að forðast að rispa sett mynddeiningar eða skemma tromlu myndvalsins skaltu setja sett mynddeiningar í upprétta stöðu.

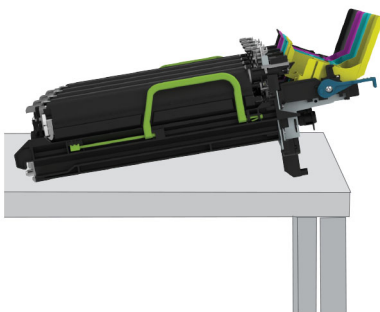

6 Fjarlægja svarta myndeingarsettið.

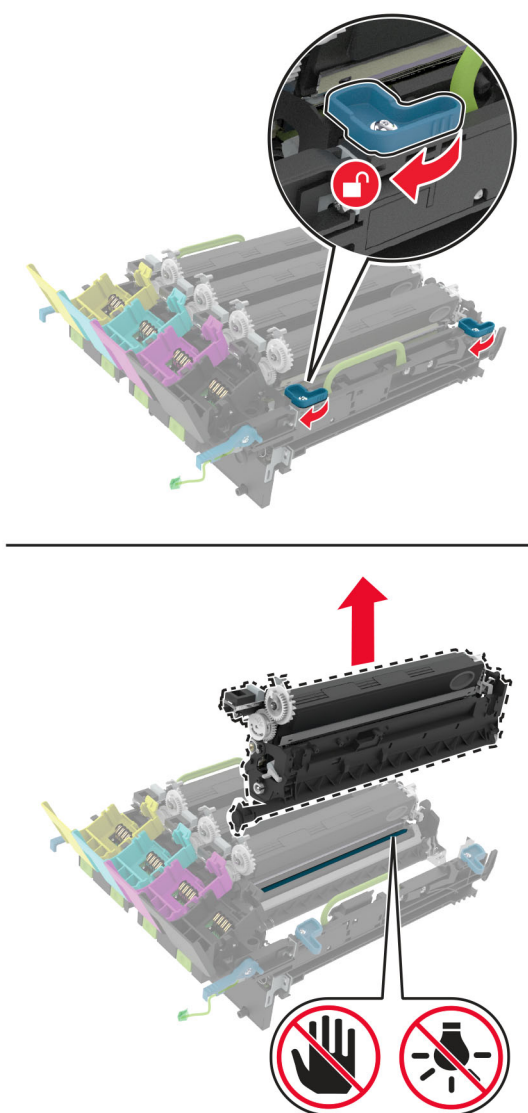

Viðvörðun—hugsanleg hættu: Ekki láta ljósnæmu tromluna vera í beinu ljósi meira en 10 mínútur. Löng viðvera í ljósi gæti valdið gæðavandamálum við prentun.

Viðvörðun—hugsanleg hættu: Ekki snerta skínandi ljósnæmu tromluna undir myndeingunni. Sé það gert getur það haft áhrif á prentgæði prentverka í framtíðinni.

- 7 Taktu nýju svörtu myndeinguna úr umbúðunum.
- 8 Settu nýja svarta myndeingu í myndeingarsettið.

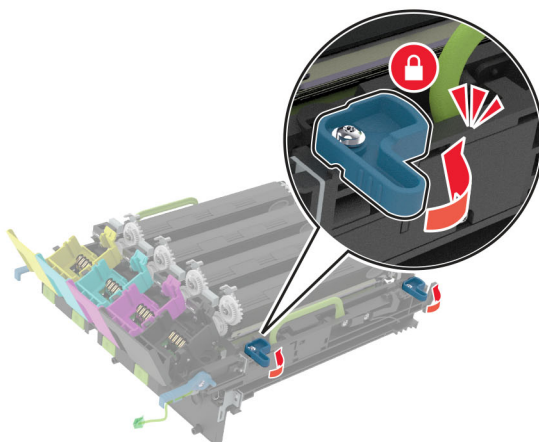
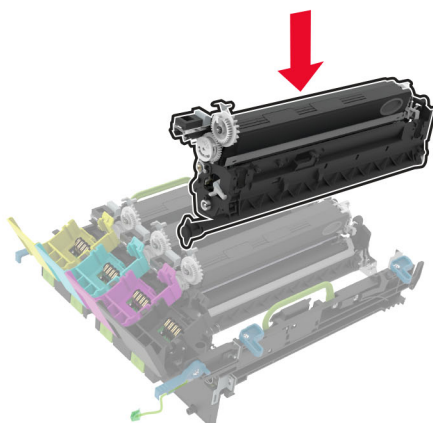

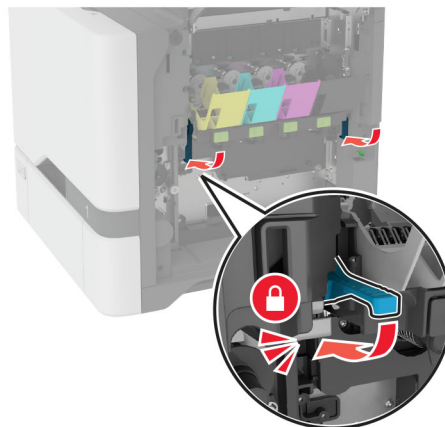
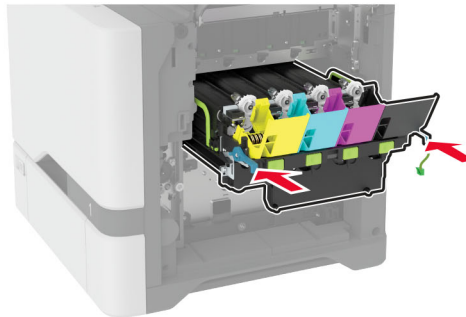
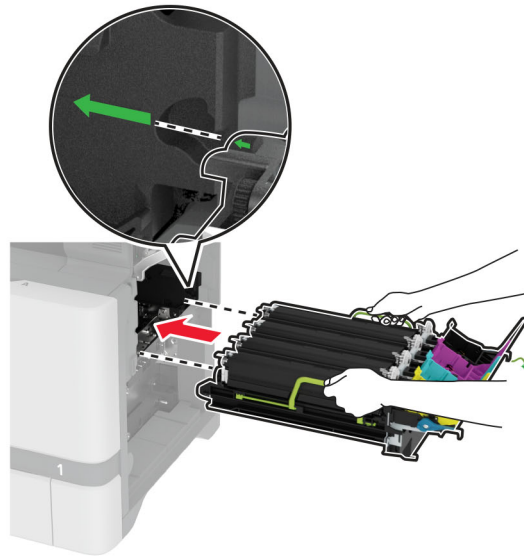
9 Settu sett myndeyningar á sinn stað.

10 Tengja kapalinn fyrir mynddeininguna.

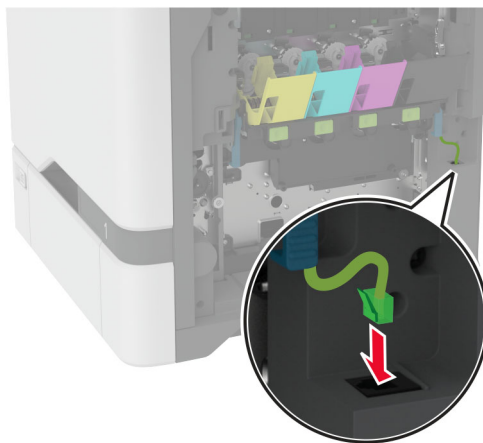

11 Settu inn flösku fyrir úrgangsblek.

12 Settu blekhylkin á sinn stað.

13 Loka hurð B.

Skipt um sett litmyndaeyningar

1 Opnaðu hurð B.

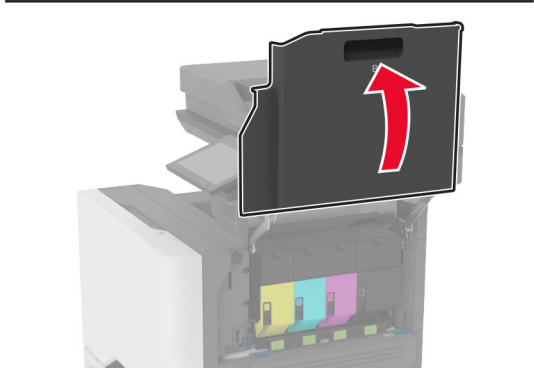
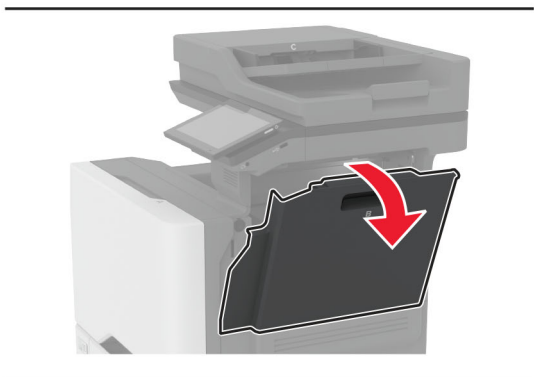
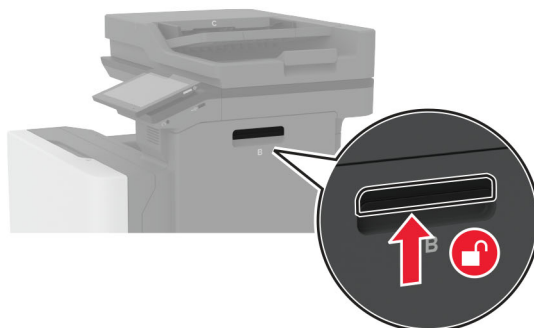

2 Fjarlægðu flösku fyrir úrgangsblek

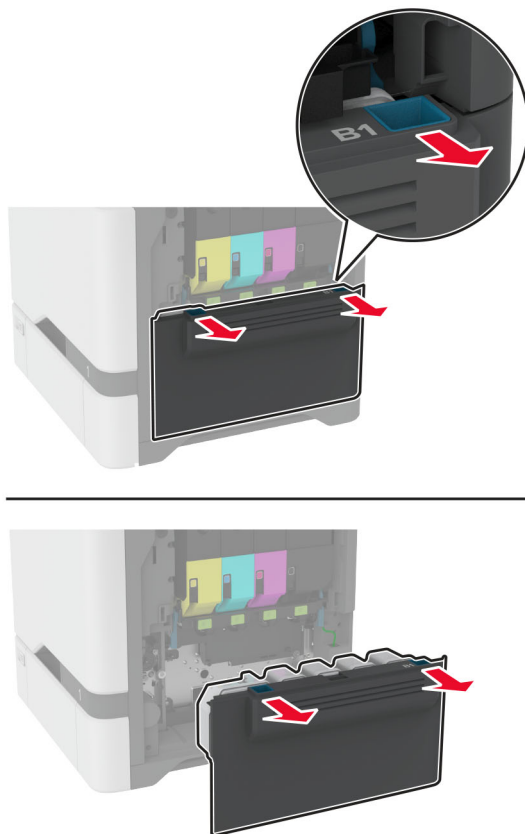

Athugasemd: Settu flöskuna í upprétta stöðu til að komast hjá að blekið sullist niður.

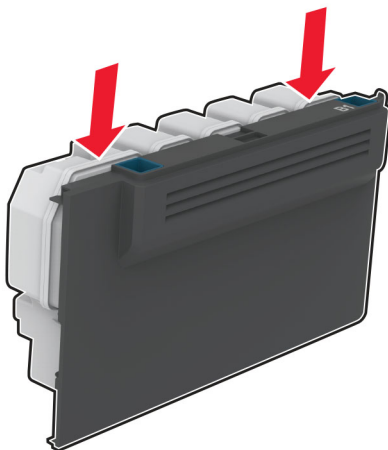

3 Fjarlægðu blekhylkin.

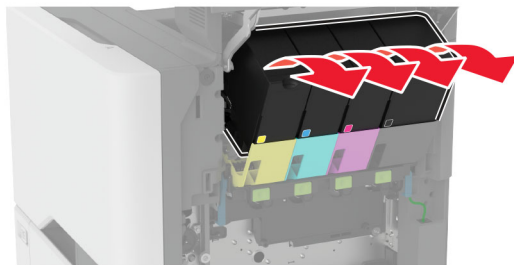
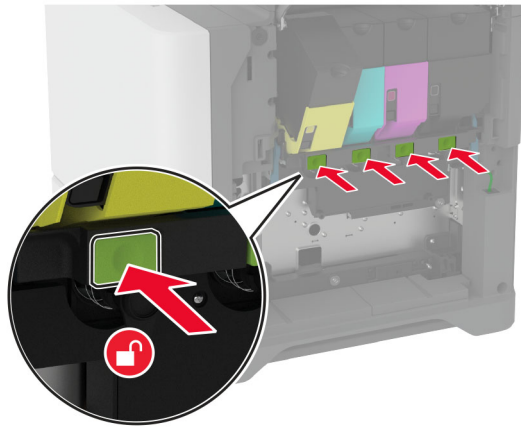

4 Aftengja kapalinn fyrir myndeinguna.

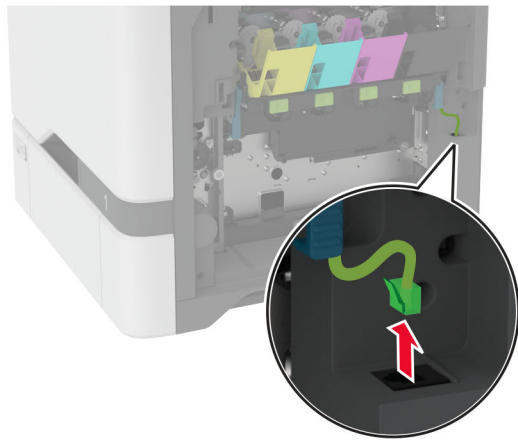
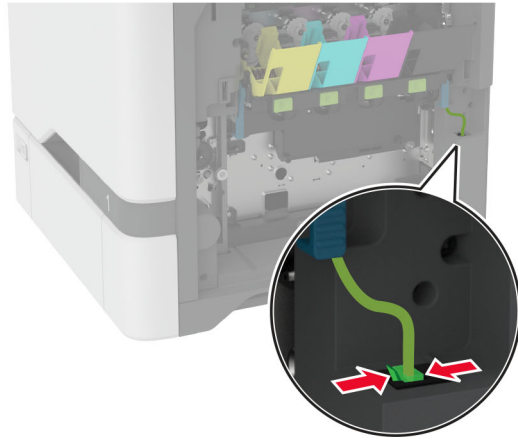

5 Fjarlægðu notað sett myndeyningar.

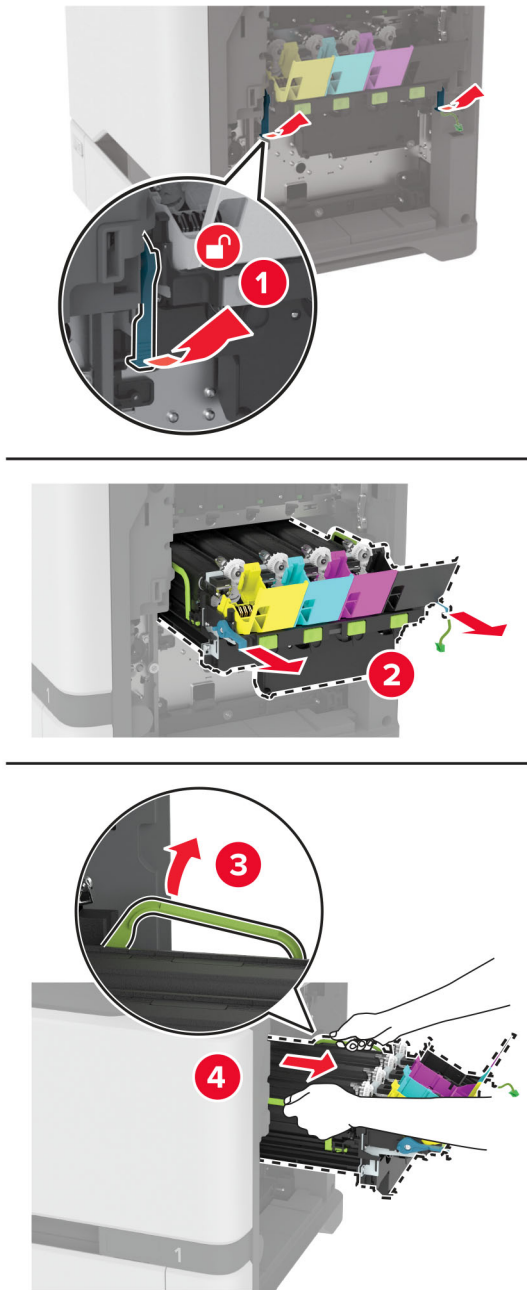

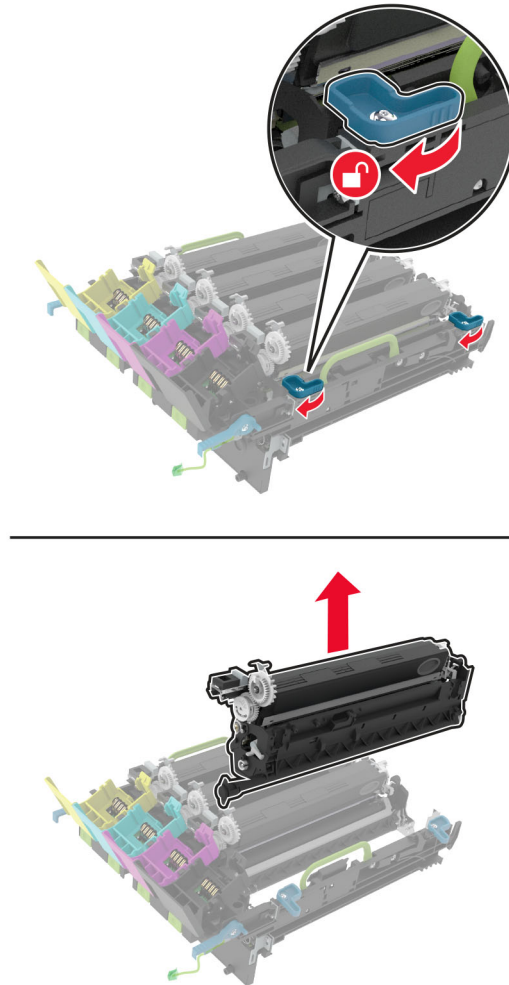
6 Fjarlægðu svarta myndeingarsettið.

Viðvörðun—hugsanleg hættu: Ekki láta ljósnæmu tromluna vera í beinu ljósi meira en 10 mínútur. Löng viðvera í ljósi gæti valdið gæðavandamálum við prentun.

Viðvörðun—hugsanleg hættu: Ekki snerta skínandi ljósnæmu tromluna undir myndeingunni. Sé það gert getur það haft áhrif á prentgæði prentverka í framtíðinni.



7 Taktu nýja sett myndeyningar úr umbúðunum.

Athugasemd: Myndeiningarsettið innifelur myndeyninguna og framköllunarsett fyrir blátt, rautt, gult og svart.

8 Settu svarta myndeyningarsettið í nýja myndeyningarsettið.

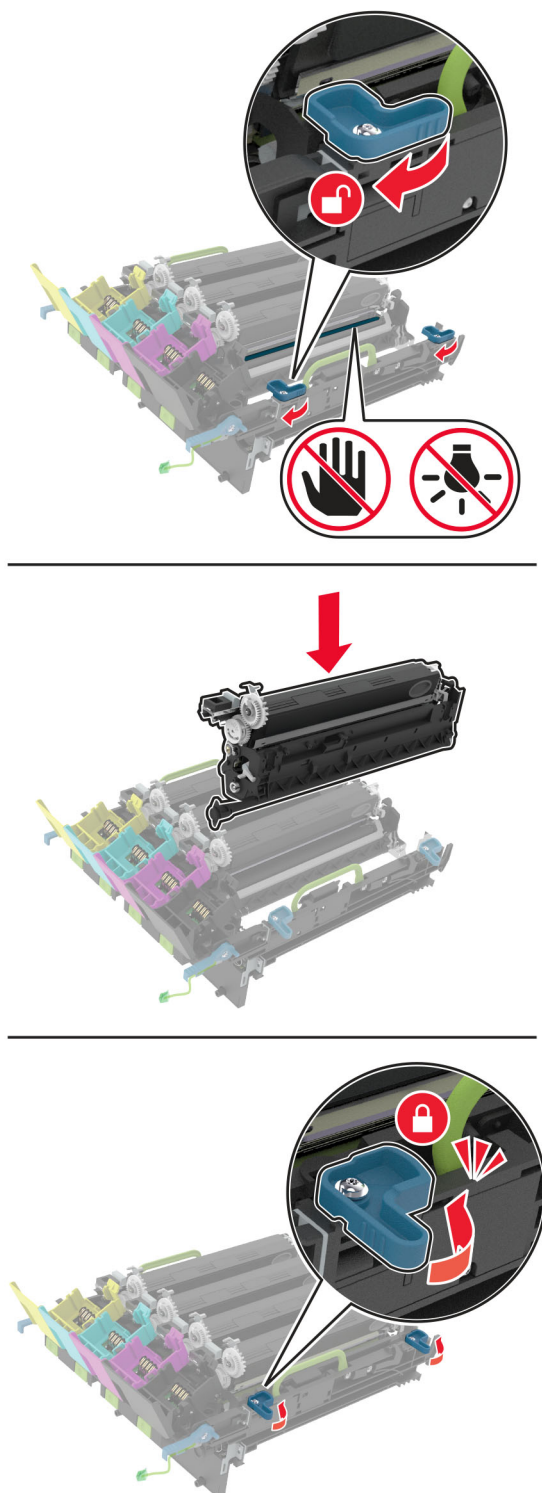

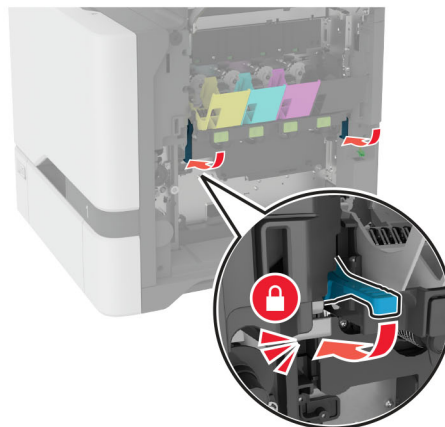
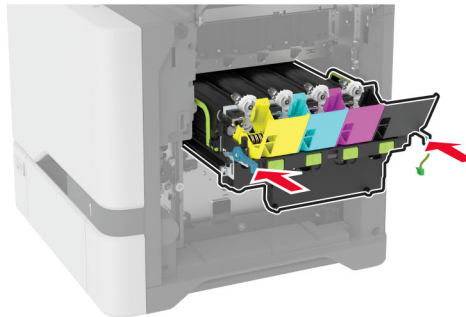
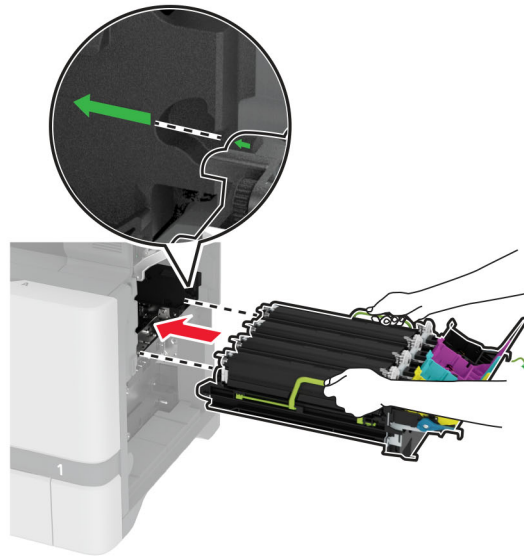
9 Settu nýja myndeyningarsettið á sinn stað.

10 Tengja kapalinn fyrir mynddeininguna.

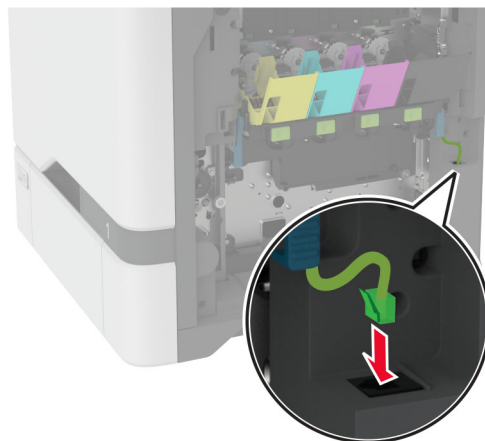

11 Settu inn flösku fyrir úrgangsblek.

12 Settu blekhylkin á sinn stað.

13 Loka hurð B.

Skipt um flösku fyrir úrgangsblek

1 Opnaðu hurð B.

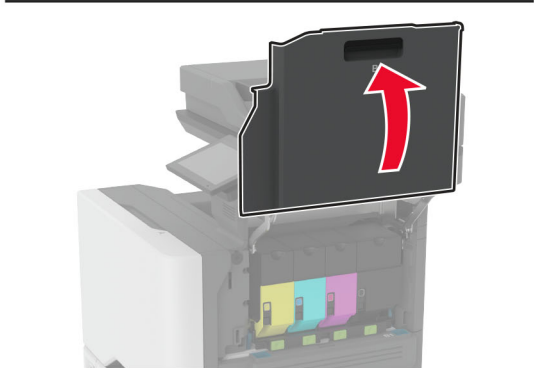
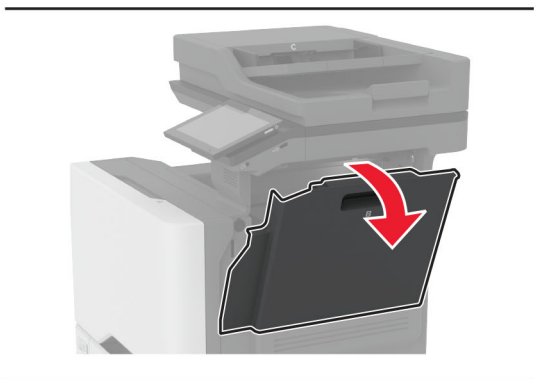
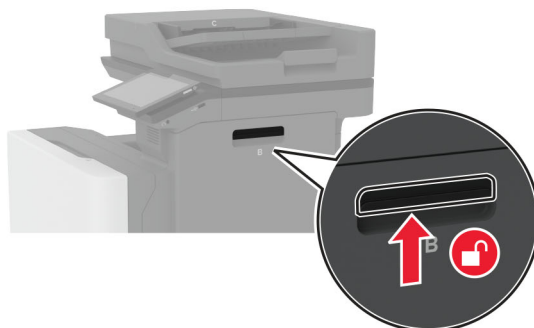

2 Fjarlægðu flösku fyrir úrgangsblek.

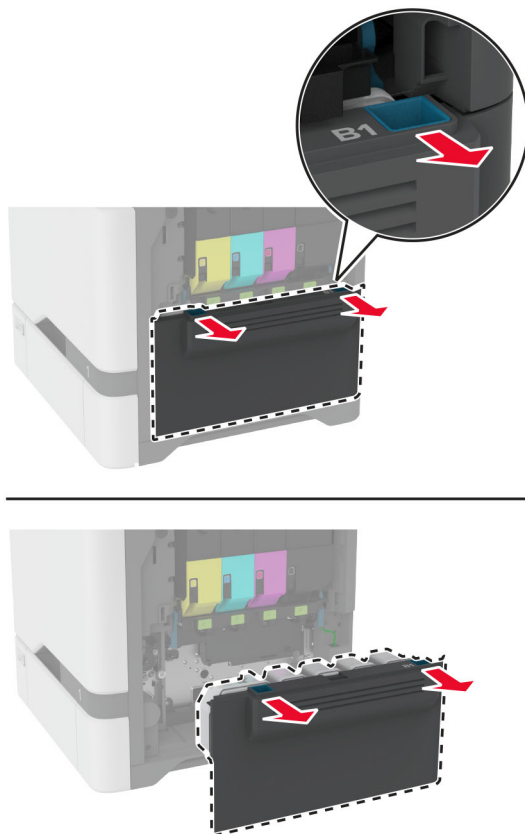

Athugasemd: Settu flöskuna í upprétta stöðu til að komast hjá að blekið sullist niður.

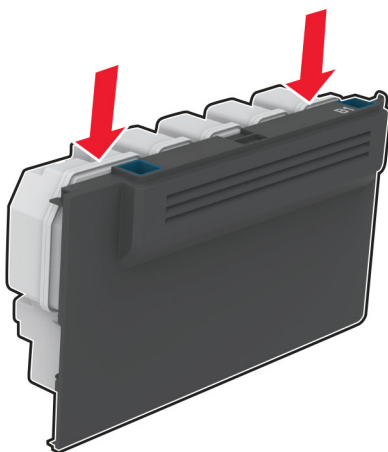

3 Taktu nýju flöskuna fyrir úrgangsblek úr umbúðunum.

4 Settu nýju flöskuna fyrir úrgangsblek á sinn stað.

5 Loka hurð B.

6 Fargaðu flösku fyrir úrgangsblek á réttan hátt.

Skipt um hitagjafann

- 1 Slökktu á prentaranum og taktu síðan rafmagnssnúruna úr sambandi við rafmagn.
- 2 Opnaðu hurð A, og opnaðu síðan hurð A1.

 **VARÚÐ—HEITT YFIRBORÐ:** Prentarinn kann að vera heitur að innanverðu. Til að draga úr hættu á meiðslum frá heitum hlut, leyfið yfirborðinu að kólna áður en það er snert.

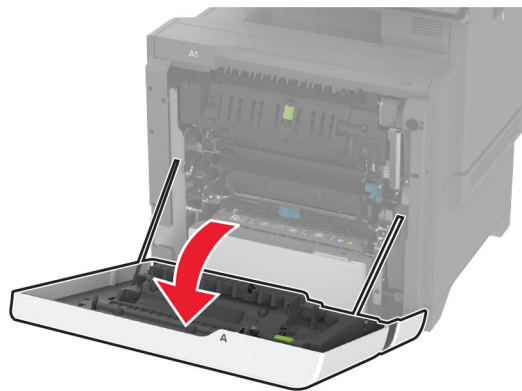

3 Fjarlægðu notaða hitagjafann.

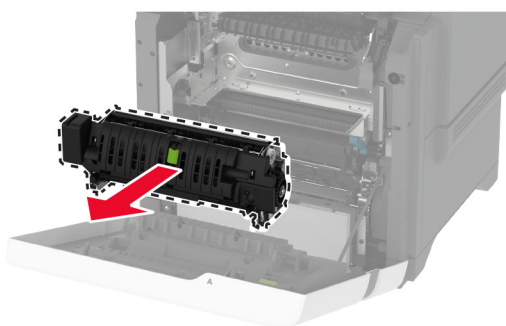
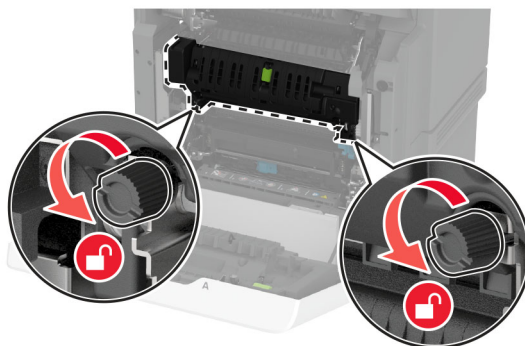

4 Taktu nýja hitagjafann úr umbúðum.

5 Settu nýja hitagjafann á sinn stað.

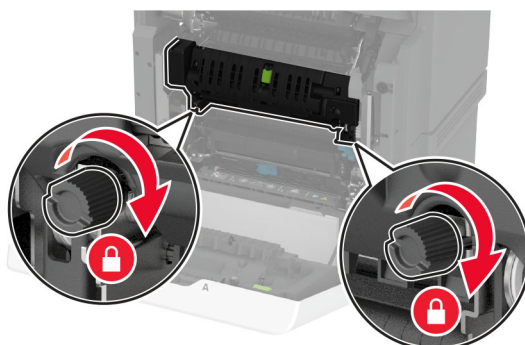
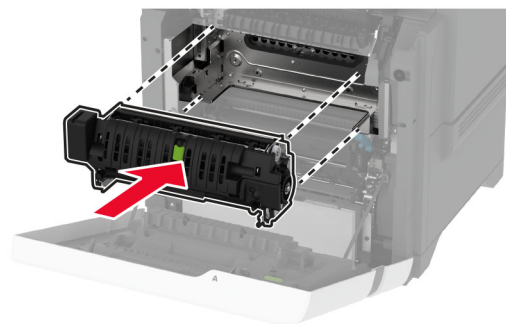

6 Lokaðu hurð A1 og lokaðu síðan hurð A.

7 Tengdu straumsnúruna við rafmagnsinnstunguna og kveiktu síðan á prentaranum.

VARÚÐ—HUGSANLEG HÆTTA: Til að koma í veg fyrir hættu á eldsvoða eða raflosti tengið rafmagnssnúruna við innstungu með viðeigandi getu og rétta jarðtengingu sem er nálægt vörinni og auðveldlega aðgengileg.

8 Endurstilltu viðhaldsteljara hitagjafa.

Varðandi frekari upplýsingar, sjá [“Endurstilla teljara viðhalds” á síðu 241](#).

Skipt um upptökurúllu

Skipt um upptökurúlluna í 550-blaða skúffunni

- 1 Slökktu á prentaranum og taktu síðan rafmagnssnúruna úr sambandi við rafmagn.
- 2 Fjarlægðu skúffuna.

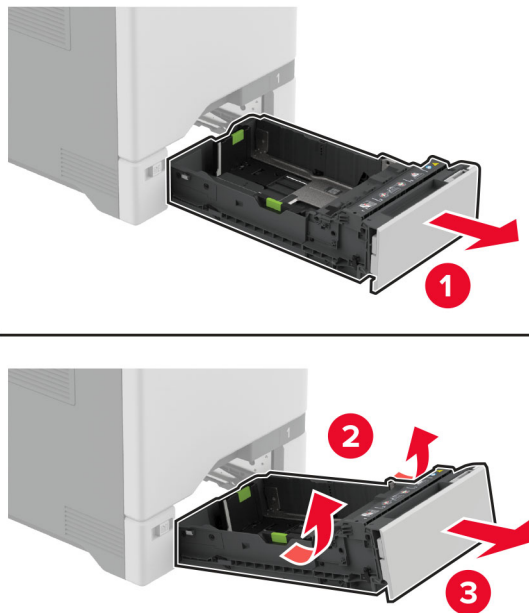

3 Fjarlægðu notuðu upptökurúlluna.

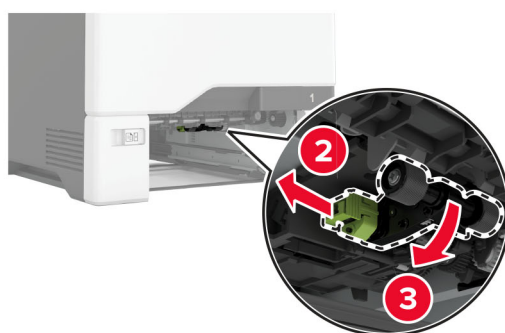

4 Taktu nýju upptökurúlluna úr umbúðum.

Viðvörðun—hugsanleg hættu: Til að koma í veg fyrir skemmdir og lélega afköst prentara skaltu ganga úr skugga um að hendur þínar séu hreinar þegar þú meðhöndlar íhlutina.

5 Settu nýju upptökurúlluna á sinn stað.



6 Settu skúffuna inn.

7 Tengdu straumsnúruna við rafmagnsinnstunguna og kveiktu síðan á prentaranum.

VARÚÐ—HUGSANLEG HÆTTA: Til að koma í veg fyrir hættu á eldsvoða eða raflosti tengið rafmagnssnúruna við innstungu með viðeigandi getu og rétta jarðtengingu sem er nálægt vörinni og auðveldlega aðgengileg.

Skipt um upptökurúlluna í fjölnotamataranum

1 Slökktu á prentaranum og taktu síðan rafmagnssnúruna úr sambandi við rafmagn.

2 Opnaðu fjölnotamatarann.

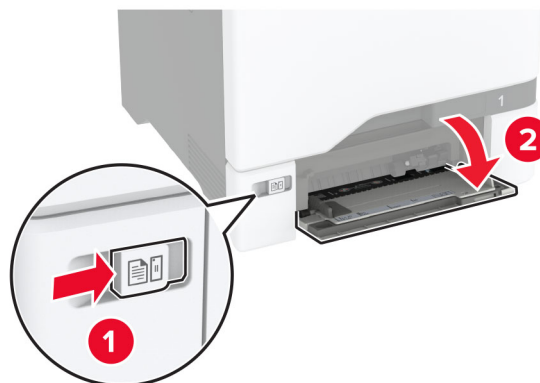

3 Fjarlægðu notuðu upptökurúlluna.

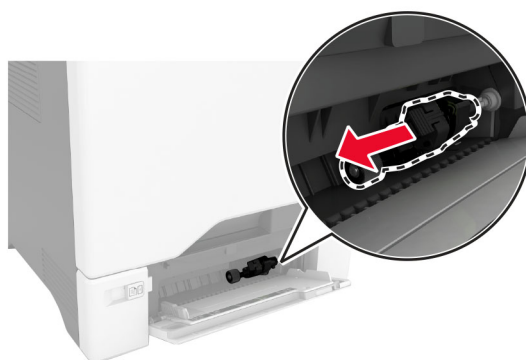

4 Taktu nýju upptökurúlluna úr umbúðum.

Viðvörðun—hugsanleg hættu: Til að koma í veg fyrir skemmdir og lélega afköst prentara skaltu ganga úr skugga um að hendur þínar séu hreinar þegar þú meðhöndlar íhlutina.

5 Settu nýju upptökurúlluna á sinn stað.

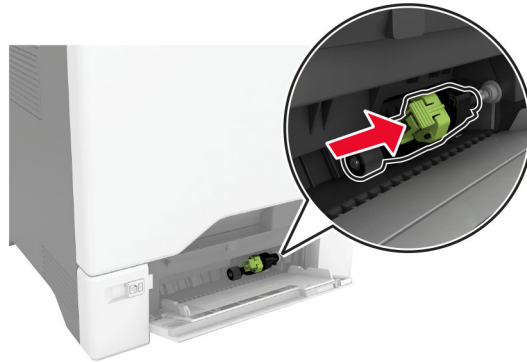

6 Lokaðu fjölnotamataranum.

7 Tengdu straumsnúruna við rafmagnsinnstunguna og kveiktu síðan á prentaranum.

VARÚÐ—HUGSANLEG HÆTTA: Til að koma í veg fyrir hættu á eldsvoða eða raflosti tengið rafmagnssnúruna við innstungu með viðeigandi getu og rétta jarðtengingu sem er nálægt vörunni og auðveldlega aðgengileg.

Skipt um festingu aðskilnaðar

1 Dragðu skúffuna út.

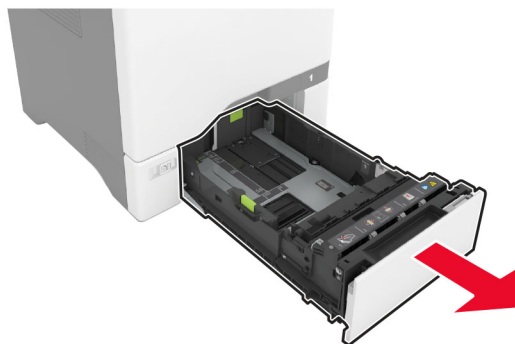

2 Fjarlægðu notuðu aðskilnaðarfestinguna.

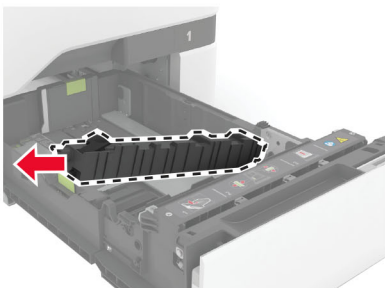
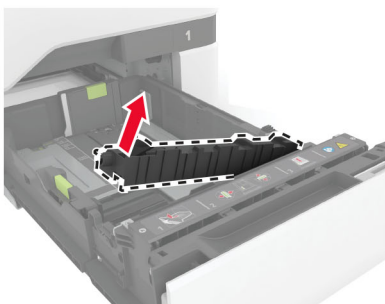
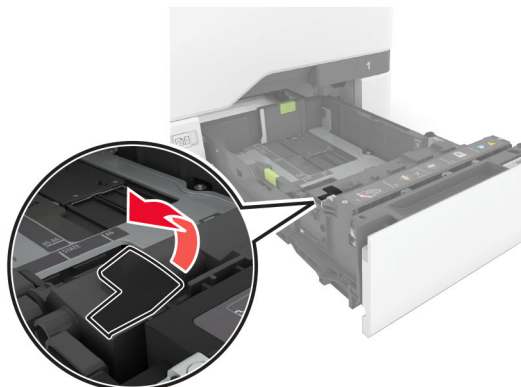

3 Taktu nýju aðskilnaðarfestinguna úr umbúðum.

4 Settu nýju aðskilnaðarfestinguna á sinn stað.

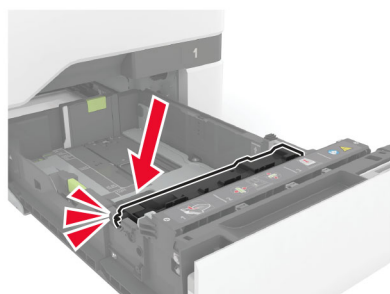
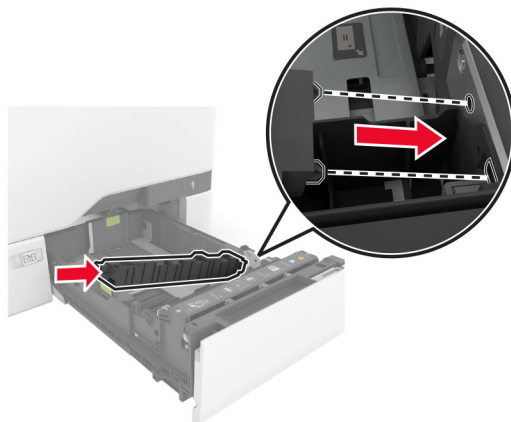

5 Settu skúffuna inn.

Skipta um púða fyrir gler skannans

1 Opnaðu lokið á skannanum.

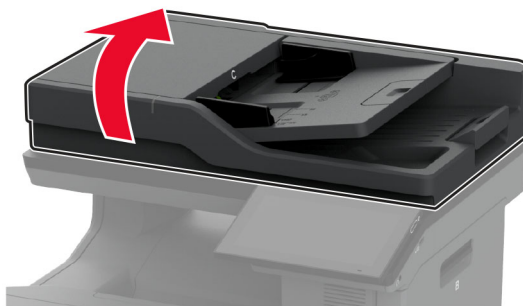

2 Fjarlægðu notaðan púða skanna.

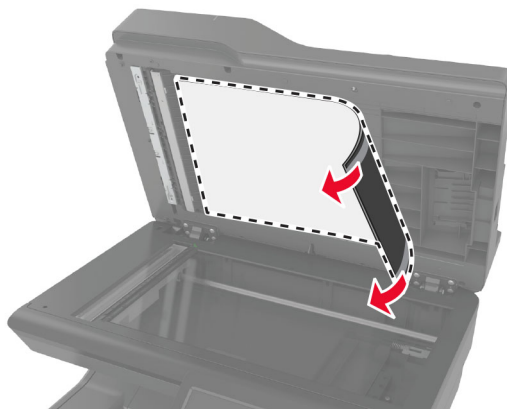

3 Taktu nýja púðann fyrir skannann úr umbúðum.

- 4 Settu hvíta svæðið á nýja skannaglerpúðanum snúandi niður á skannaglerið og fjarlægðu síðan bakliðina á límbandinu.



Athugasemd: Gakktu úr skugga um að skannaglerpúðinn sé rétt stilltur af við brúnir skannaglersins.

- 5 Lokaðu lokinu á skannanum til að líma púða fyrir gler skanna við lokið.

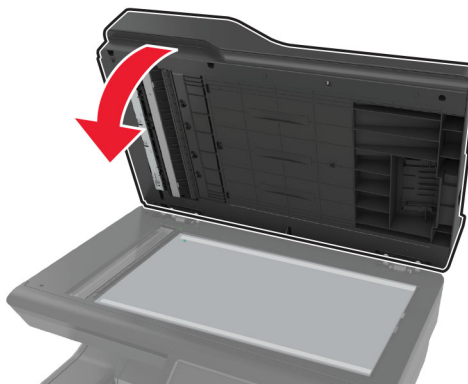

6 Opnaðu lokið á skannanum til að athuga hvort púði fyrir gler skanna sé rétt festur við lokið.

7 Lokaðu loki á skannanum.

Skipt um rúllur sjálfvirks matara skjala.

1 Opnaðu hurð C.

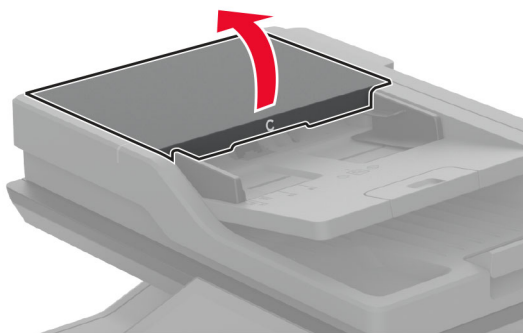

2 Fjarlægðu notaða upptökurúllu sjálfvirks matara.

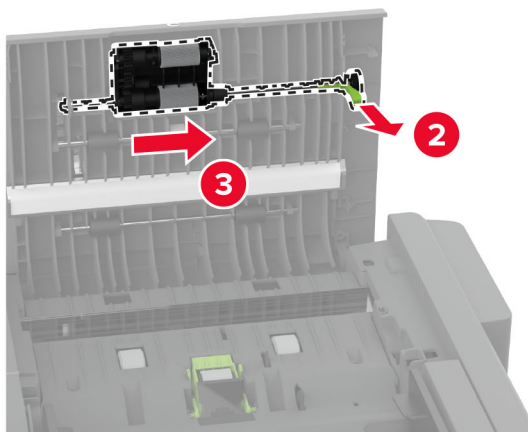
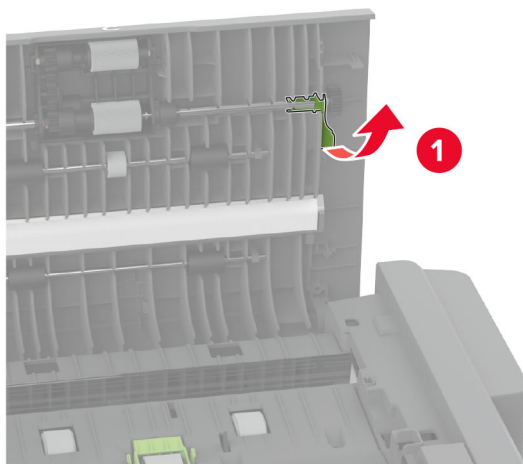

3 Fjarlægðu notaða aðskilnaðarrúllu sjálfvirks matara.

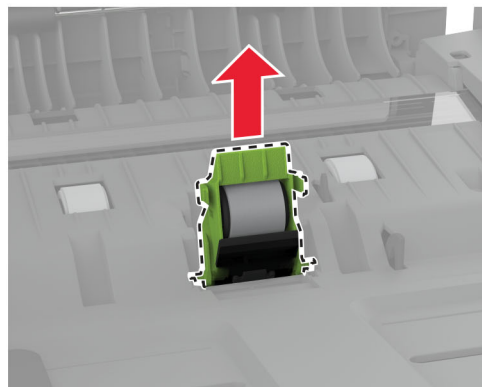
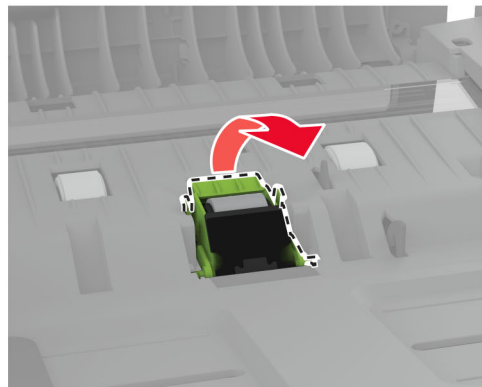
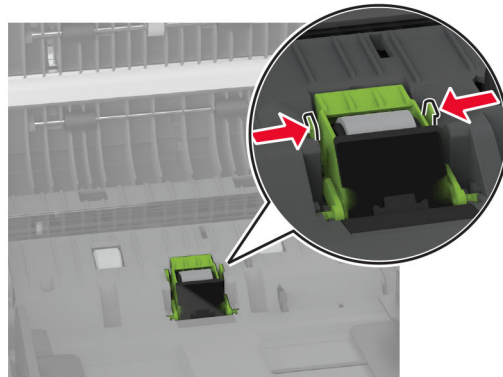

4 Taktu aðskilnaðarrúllu sjálfvirks matara skjala og aðskilnaðarrúllu sjálfvirks matara úr pakkningunum.

5 Settu nýja aðskilnaðarrúllu sjálfvirks matara á sinn stað þar til að hún *smellur* á sinn stað.

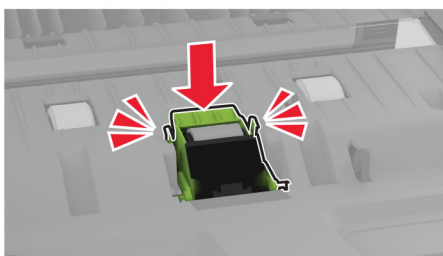
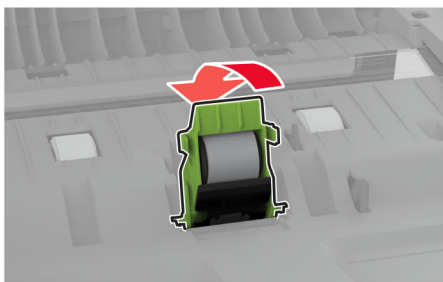
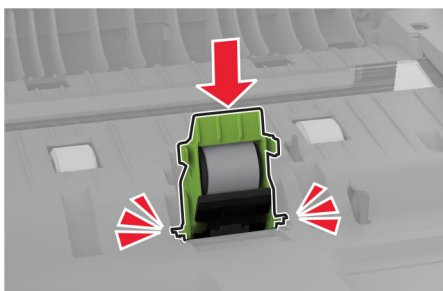
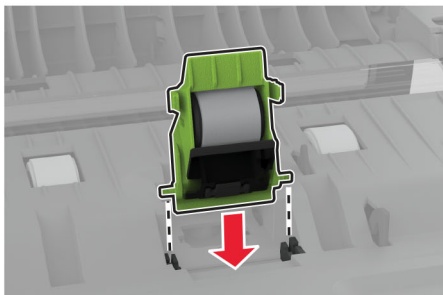

6 Settu nýja upptökurúllu sjálfvirks matara á sinn stað þar til að hún *smellur* á sinn stað.

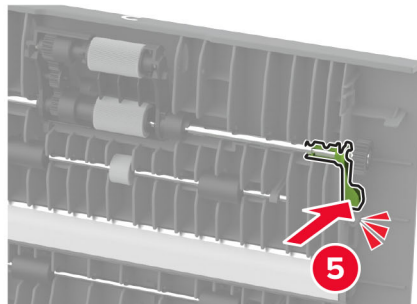
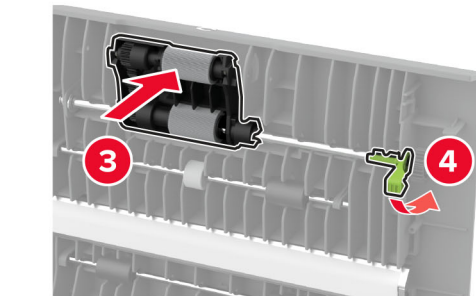
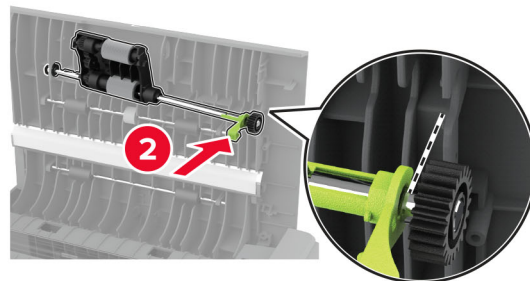
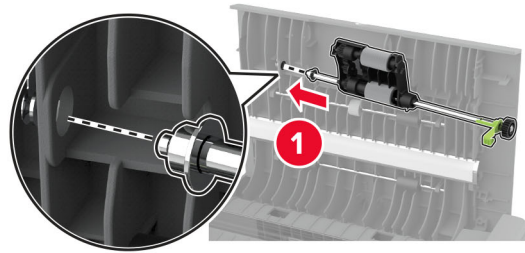

7 Loka hurð C.

Endurstilla teljara viðhalds

- 1 Frá heimaskjánum, snertu **Stillingar** > **Tæki** > **Viðhald** > **Uppsetningarvalmynd** > **Notkun rekstrarvöru og teljarar**.
- 2 Snertu **Endurstilla viðhaldsteljara**.

Endurstilla teljara notkunar rekstrarvöru

- 1 Frá heimsskjánum, snertið **Stillingar > Tæki > Viðhald > Uppsetningarvalmynd > Notkun rekstrarvöru og teljarar**.
- 2 Veldu teljarann sem á að endurstilla.

Viðvörðun—hugsanleg hættu: Rekstrarvöru og íhluti án skilakerfis er hægt að endurstilla og endurframleiða. Hins vegar nær ábyrgð framleiðanda ekki yfir tjón sem stafar af rekstrarvörum eða íhlutum sem eru ekki upprunalegir. Endurstilling teljara á rekstrarvöru eða íhlutum án réttar endurvinnslu getur valdið skemmdum á prentara. Eftir endurstillingu á teljara fyrir rekstrarvöru eða íhlut getur prentari sýnt villu sem sýnir tilvist endurstilla hlutarins.

Hreinsun á hlutum prentarans

Prentarinn hreinsaður

 **VARÚÐ—HÆTTA Á RAFLOSTI:** Til að koma í veg fyrir hættu á raflosti þegar verið er að þrifa prentarann að utan, takið rafmagnssnúruna úr sambandi úr innstungunni og aftengið allar snúrur frá prentaranum áður en haldið er áfram.

Athugasemdir:

- Framkvæmdu þetta verk á nokkurra mánaða fresti.
 - Skemmdir á prentaranum af völdum óviðeigandi meðhöndlunar fellur ekki undir ábyrgð prentarans.
- 1 Slökktu á prentaranum og taktu síðan rafmagnssnúruna úr sambandi við rafmagn.
 - 2 Fjarlægðu pappír úr staðalskúffu og fjölnotamataranum.
 - 3 Fjarlægið allt ryk, ló og pappírssnifsi í prentaranum með mjúkum burstu eða ryksugu.
 - 4 Þurrkaðu af prentaranum að utan með rökum mjúkum og lófríum klút.

Athugasemdir:

- Ekki nota hreinsiefni eða sápu, þar sem slík efni geta skemmt ytra byrði prentarans.
 - Vertu viss um að öll svæði prentarans séu þurr eftir hreinsun.
- 5 Tengdu straumsnúruna við rafmagnsinnstunguna og síðan við prentarann.

 **VARÚÐ—HUGSANLEG HÆTTA:** Til að koma í veg fyrir hættu á eldsvoða eða raflosti tengið rafmagnssnúruna við innstungu með viðeigandi getu og rétta jarðtengingu sem er nálægt vörunni og auðveldlega aðgengileg.

Hreinsun á snertiskjánum

 **VARÚÐ—HÆTTA Á RAFLOSTI:** Til að koma í veg fyrir hættu á raflosti þegar verið er að þrifa prentarann að utan, taktu rafmagnssnúruna úr sambandi úr innstungunni og aftengdu allar snúrur frá prentaranum áður en haldið er áfram.

- 1 Slökktu á prentaranum og taktu síðan rafmagnssnúruna úr sambandi við rafmagn.
- 2 Notaðu rakan, mjúkan og lófrían klút, þurrkaðu af snertiskjánum.

Athugasemdir:

- Ekki nota hreinsiefni eða sápu, þar sem slík efni geta skemmt snertiskjáinn.
- Gangtu úr skugga um að snertiskjárinn sé þurr eftir hreinsunina.

3 Tengdu straumsnúruna við rafmagnsinnstunguna og kveiktu síðan á prentaranum.

VARÚÐ—HUGSANLEG HÆTTA: Til að koma í veg fyrir hættu á eldsvoða eða raflosti tengið rafmagnssnúruna við innstungu með viðeigandi getu og rétta jarðtengingu sem er nálægt vörunni og auðveldlega aðgengileg.

Skanninn hreinsaður

1 Opnaðu lokið á skannanum.

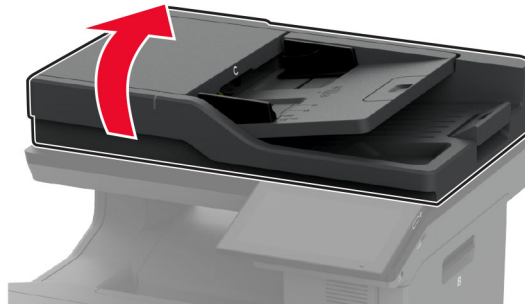

2 Notaðu rakan, mjúkan og lófrían klút, þurrkaðu af eftirfarandi svæðum:

- Púða fyrir sjálfvirkan matara



- Púði fyrir gler skannans

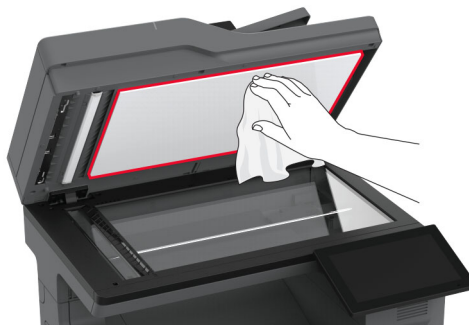

- Gler á sjálfvirkum matara



- Gler á skanna

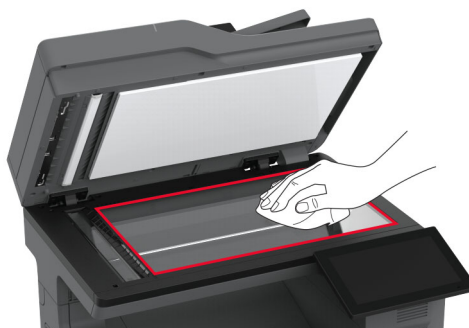

3 Lokaðu loki á skannanum.

4 Opnaðu hurð C.

5 Notaðu rakan, mjúkan og lófrían klút, þurrkaðu af eftirfarandi svæðum:

- Púða fyrir gler í sjálfvirkum matara í hurð C

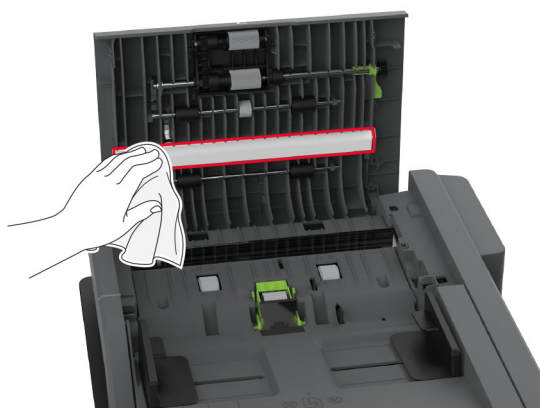

- Gler sjálfvirks matara í hurð C



6 Loka hurð C.

Hreinsa upptökuhjólin

- 1 Slökktu á prentaranum og taktu síðan rafmagnssnúruna úr sambandi við rafmagn.
- 2 Fjarlægðu skúffuna.

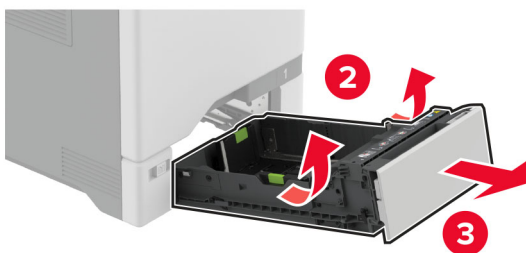
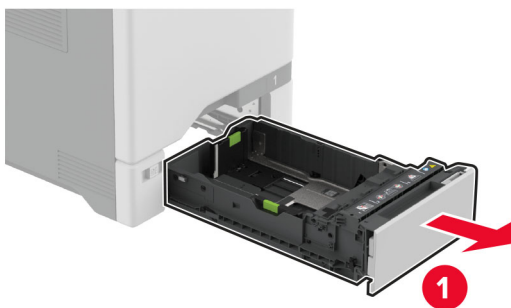

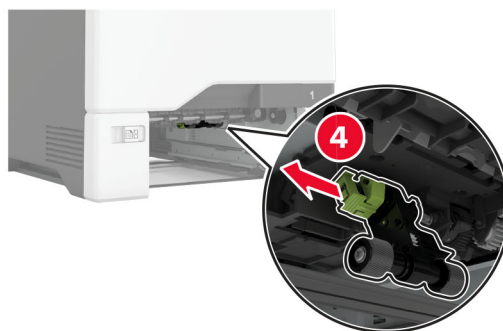
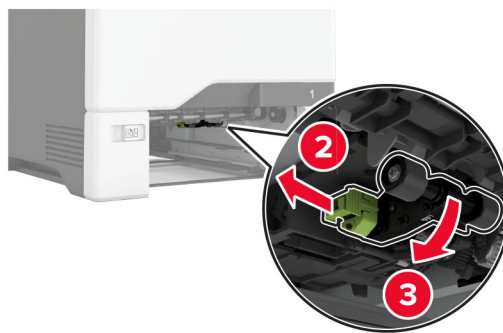
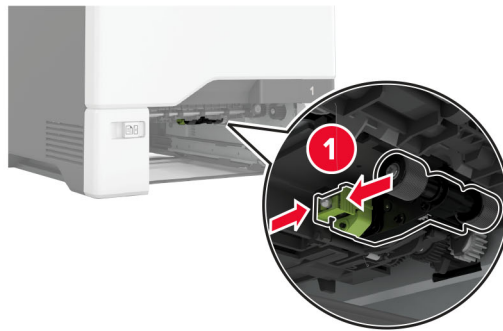
3 Fjarlægðu upptökurúlluna.**4** Settu ísóprópýl alkóhól í mjúkan lófrían klút, og þurrkaðu síðan upptökuhjólin.

5 Settu upptökurúlluna á sinn stað.



6 Settu skúffuna inn.

7 Tengdu straumsnúruna við rafmagnsinnstunguna og kveiktu síðan á prentaranum.

VARÚÐ—HUGSANLEG HÆTTA: Til að koma í veg fyrir hættu á eldsvoða eða raflosti tengið rafmagnssnúruna við innstungu með viðeigandi getu og rétta jarðtengingu sem er nálægt vörunni og auðveldlega aðgengileg.

Hreinsa upptökurúlluna í fjölnotamataranum

1 Slökktu á prentaranum og taktu síðan rafmagnssnúruna úr sambandi við rafmagn.

2 Opnaðu fjölnotamatarann.

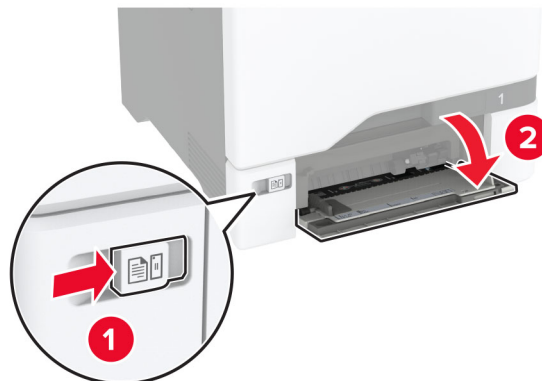

3 Fjarlægðu upptökurúlluna.

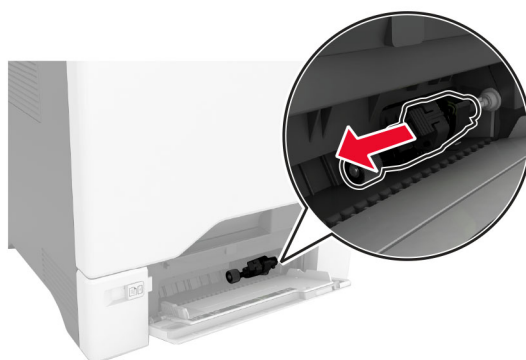
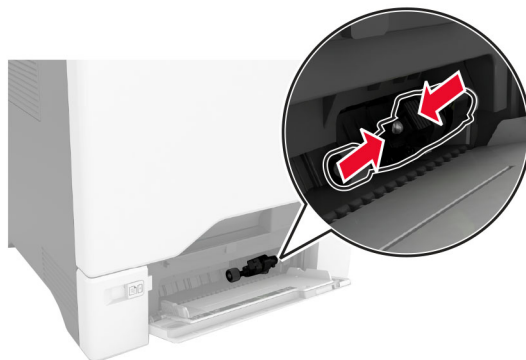

4 Settu ísóprópýl alkóhól í mjúkan lófrían klút, og þurrkaðu síðan upptökurúllunua.

5 Settu upptökurúlluna á sinn stað.

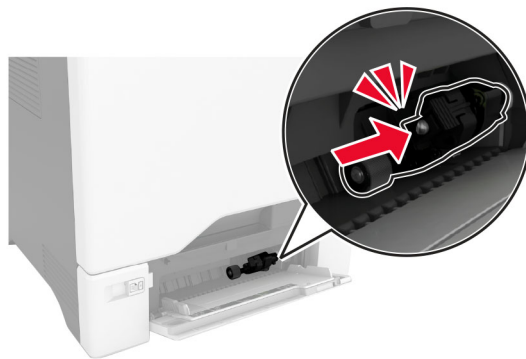
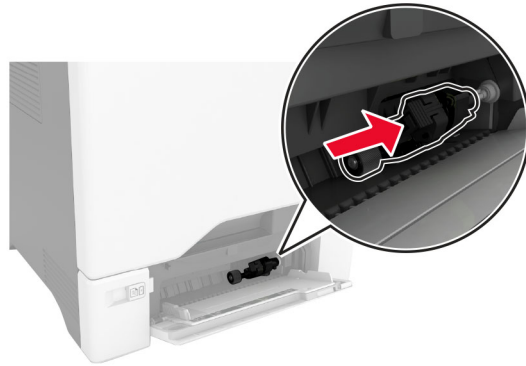

6 Lokaðu fjölnotamataranum.

7 Tengdu straumsnúruna við rafmagnsinnstunguna og kveiktu síðan á prentaranum.

VARÚÐ—HUGSANLEG HÆTTA: Til að koma í veg fyrir hættu á eldsvoða eða raflosti tengið rafmagnssnúruna við innstungu með viðeigandi getu og rétta jarðtengingu sem er nálægt vörunni og auðveldlega aðgengileg.

Rúllur sjálfvirks matara hreinsaðar

1 Opnaðu hurð C.

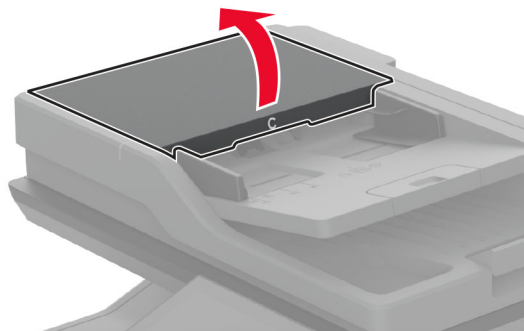

2 Fjarlægðu upptökurúllu sjálfvirks matara.

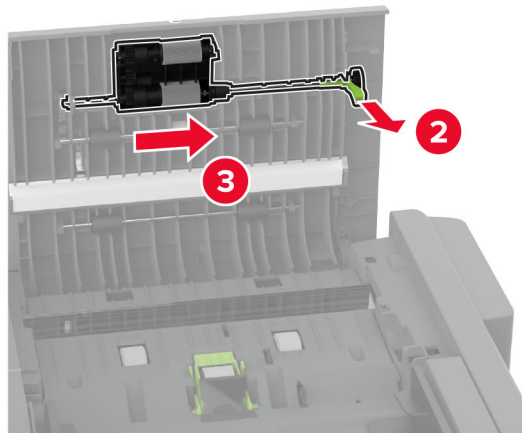
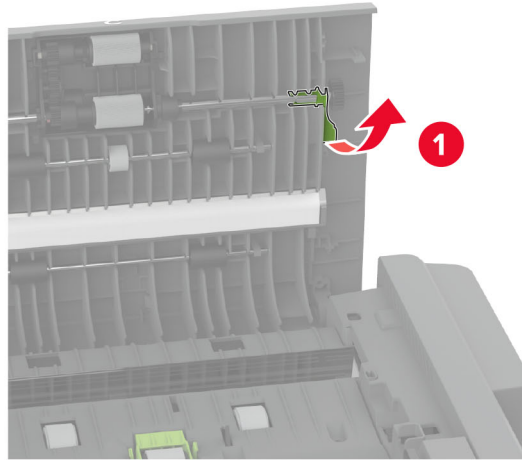

3 Fjarlægðu aðskilnaðarrúllu sjálfvirks matara.

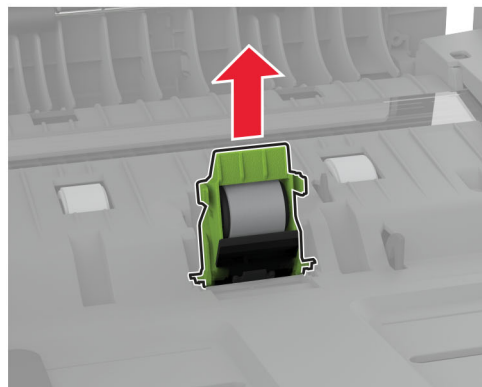
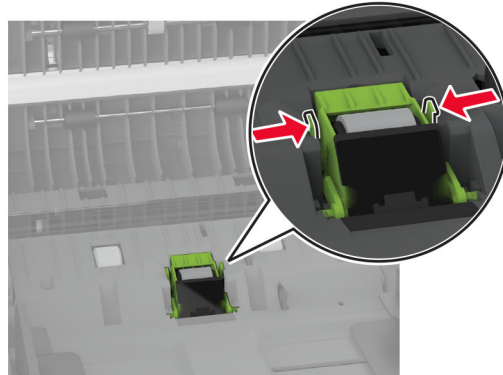

4 Settu ísóprópýl alkóhól í mjúkan lófrían klút, og þurrkaðu síðan upptökurúllu sjálfvirks matara og aðskilnaðarrúllu sjálfvirks matara.

5 Settu aðskilnaðarrúllu sjálfvirks matara á sinn stað þar til að hún *smellur* á sinn stað.

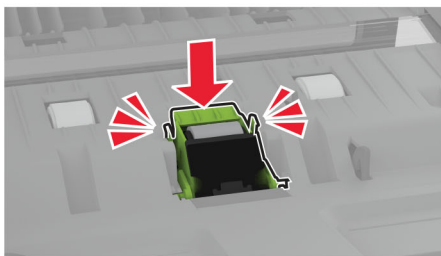
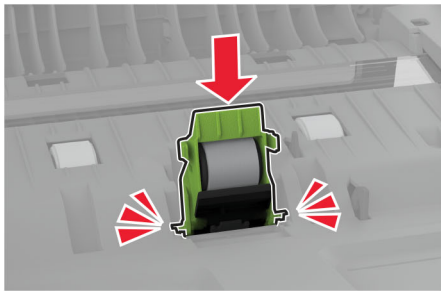
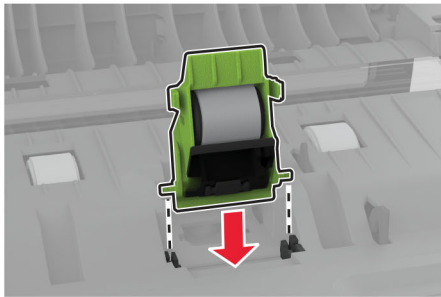

6 Settu lok á færslurúllu sjálfvirks matara á sinn stað þar til að það *smellur* á sinn stað.

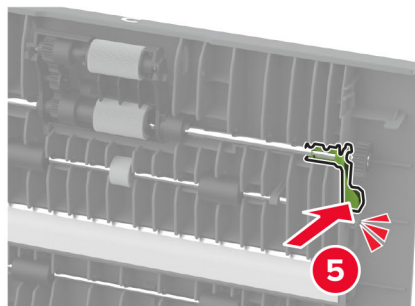
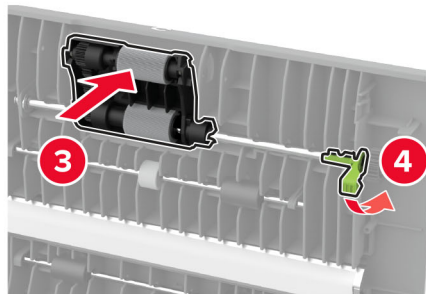
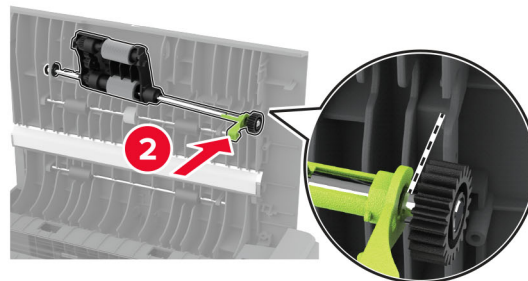
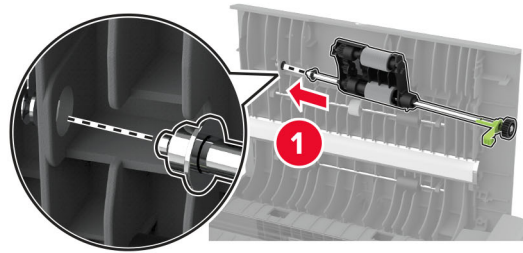

7 Loka hurð C.

Spara orku og pappír

Setja upp stillingar orkusparnaðar

Svefnstilling

- 1 Frá heimaskjánum, snertu **Stillingar > Tæki > Orkustýring > Tímarof > Svefnstilling**.
- 2 Skrá tímalengd sem prentarinn er iðjulaus áður en hann fer í Svefnstillingu.

Stilling í dvala

- 1 Frá heimaskjánum, snertu **Stillingar > Tæki > Orkustýring > Tímarof > Tímarof stillingar í dvala**.
- 2 Skrá tímalengd sem prentarinn er iðjulaus áður en hann fer í stillingu í dvala.

Athugasemdir:

- Til að Tímarof í dvala virki, stilltu Tímarof í dvala á tengingu í Dvala.
- Innbyggði vefþjónninn er óvirkur þegar prentarinn er í stillingu fyrir Dvala.

Stilla birtustig á skjánum

- 1 Frá heimaskjánum, snertu **Stillingar > Tæki > Kjörstillingar**.
- 2 Aðlagaðu stillinguna í valmynd fyrir birtustig á skjá.

Spara rekstrarvörur

- Prentaðu á báðar hliðar á pappírnum.

Athugasemd: Prentun á báðar hliðar er sjálfvalin stilling í rekli prentarans.

- Prentaðu margar síður á eina pappírsörk.
- Notaðu eiginleika forskoðunar til að sjá hvernig skjalið lítur áður en það er prentað.
- Prentaðu eitt eintak af skjalinu til að athuga innihald þess og snið varðandi nákvæmni.

Prentarinn færður á aðra staðsetningu

 **VARÚÐ—HUGSANLEG HÆTTA:** Ef þyngd prentarans er meiri en 20 kg (44 lb), þá kann það að þarfnast tveggja eða fleiri manna til að lyfta honum á öruggan hátt.

 **VARÚÐ—HUGSANLEG HÆTTA:** Til að koma í veg fyrir hættu á eldsvoða eða raflosti notið aðeins rafmagnssnúruna sem fylgdi með þessari vöru eða viðurkennda skiptivöru frá framleiðanda.

 **VARÚÐ—HUGSANLEG HÆTTA:** Fylgdu þessum leiðbeiningum þegar verið er að flytja prentarann til að koma í veg fyrir slys eða skemmdir á prentaranum:

- Gangið úr skugga um að allar hurðir og skúffur séu lokaðar.
- Slökktu á prentaranum og taktu síðan rafmagnssnúruna úr sambandi við rafmagn.
- Aftengdu allar snúrur og kapla frá prentaranum.

- Ef prentarinn er með aðskildar viðbótarskúffur standandi á gólfi eða á festa úttaksvalkosti, þá á að aftengja þá áður en prentarinn er fluttur.
- Ef prentarinn er á hjólavagni, rúllið þá honum varlega á nýja staðinn. Sýnið aðgát þegar farið er yfir þröskulda og mishæðir í gólfi.
- Ef prentarinn er ekki á hjólavagni en er uppsettur með viðbótarskúffum eða úttaksvalkostum, fjarlægðu úttaksvalkostina og lyftu honum af skúffunum. Reyndu ekki að lyfta prentaranum og neinum valkostum samtímis.
- Notið ávallt handföngin á prentaranum til að lyfta honum.
- Sérhver vagn sem er notaður til að færa prentarann verður að vera fær um að styðja undir allan prentarann.
- Sérhver vagn sem notaður er til að færa vélbúnaðarvalkosti verður að vera með yfirborð sem er fært um að bera búnaðinn.
- Haldið prentaranum í uppréttri stöðu.
- Varist allar harkalegar hreyfingar.
- Gangið úr skugga um að fingurnir séu ekki undir prentarann þegar hann er settur niður.
- Gangið úr skugga um að það sé fullnægjandi pláss í kringum prentarann.

Athugasemd: Skemmdir á prentaranum af völdum óviðeigandi tilfærslu fellur ekki undir ábyrgð prentarans.

Flutningur á prentaranum

Varðandi flutningsupplýsingar, farðu á <http://support.lexmark.com> eða hafðu samband við þjónustu viðskiptavina.

Leysa vandamál

Vandamál varðandi prentgæði

Finndu myndina sem líkist vandamáli prentgæða sem þú ert með og smelltu síðan á tengilinn fyrir neðan hana til að lesa skref til lausnar vandanum.

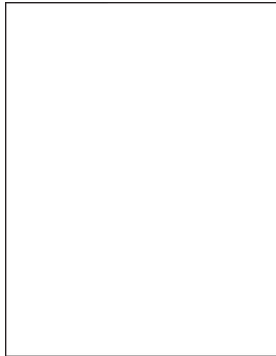

[“Auðar eða hvítar síður” á síðu 266](#)

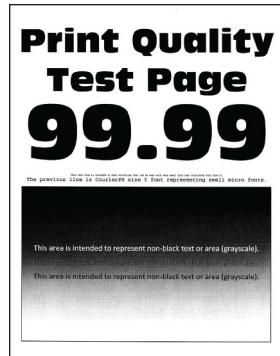

[“Dökk prentun” á síðu 268](#)

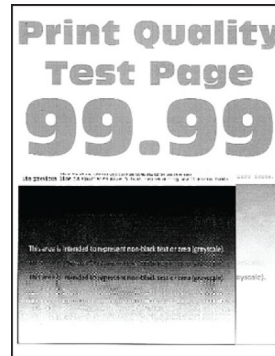

[“Draugamyndir” á síðu 270](#)

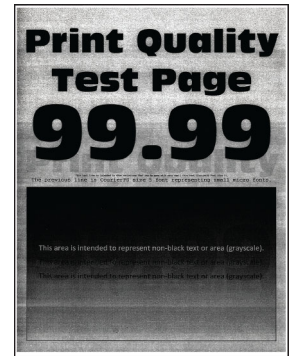

[“Grár eða litaður bakgrunnur” á síðu 270](#)



[“Rangar spássíur” á síðu 271](#)

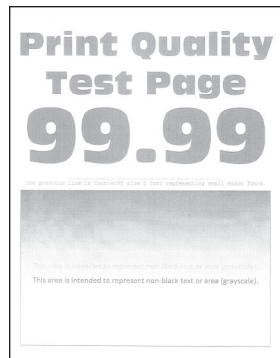

[“Ljós prentun” á síðu 272](#)

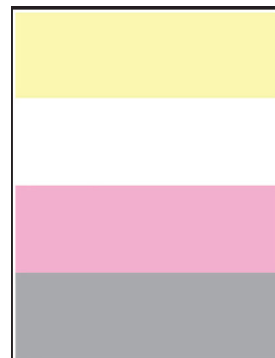

[“Liti vantar” á síðu 275](#)



[“Flekkótt prentun og punktar” á síðu 277](#)



[“Pappír krullast” á síðu 278](#)

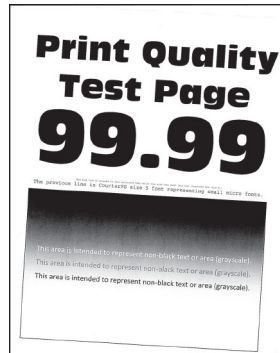

[“Útprentun skáhallandi eða skökk” á síðu 279](#)



[“Gegnheill litur eða svartar myndir” á síðu 280](#)

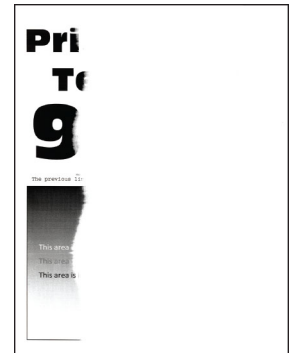

[“Skorið af texta eða myndum” á síðu 281](#)



[“Prentlitur nuddast auðveldlega af” á síðu 283](#)

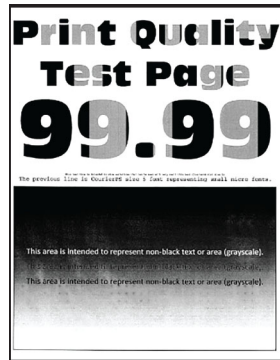

[“Ójafn þéttleiki prentunar” á síðu 284](#)

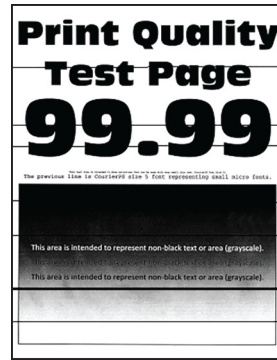

[“Láréttar dökkar línur” á síðu 285](#)

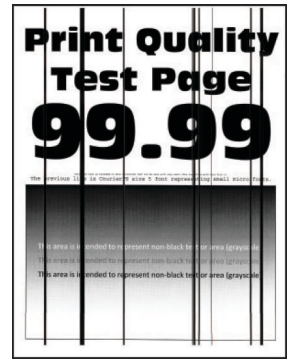

[“Lóðréttar dökkar línur” á síðu 286](#)

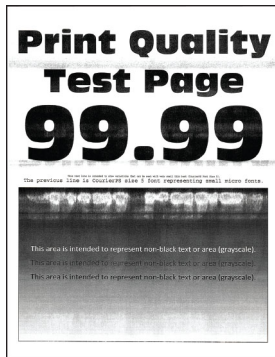

[“Láréttar hvítar línur” á síðu 287](#)

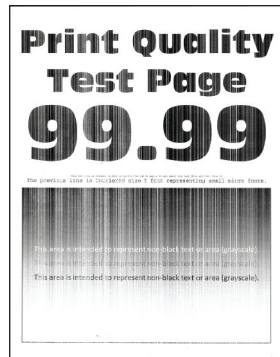

[“Lóðréttar hvítar línur” á síðu 288](#)





[“Endurteknir gallar” á síðu 289](#)



Villukóðar prentara

Villukóðar	Villuboð	Lausn
8.01	Loka öllum hurðum.	Loka öllum hurðum og settu síðan inn flösku fyrir úrgangsblek.
8.03	Loka hurð C.	Halda öllum hurðum lokuðum nema þegar viðhald er framkvæmt.
9.00	Prentarinn þurfti að endurræsast. Síðasta verk kann að vera ófullkomið.	Snertu Halda áfram til að hreinsa skilaboðin og halda áfram að prenta.
11.11, 11.21, 11.31, 11.41, 11.51	Hlaða <code><source/></code> með <code><type/></code> <code><size/></code> .	Opnaðu tilgreinda bakka og síðan hlaða pappír. Varðandi frekari upplýsingar, sjá “Hleðsla á skúffum” á síðu 49 .
11.12, 11.22, 11.32, 11.42, 11.52	Hlaða <code><source/></code> með <code><type/></code> <code><size/></code> <code><orientation/></code> .	Opnaðu tilgreinda bakka og síðan hlaða pappír. Varðandi frekari upplýsingar, sjá “Hleðsla á skúffum” á síðu 49 .
11.91	Hlaða fjölnotamatarann með <code><type/></code> <code><size/></code> .	Opnaðu fjölnota matarann og settu síðan í pappír. Varðandi frekari upplýsingar, sjá “Hlaða í fjölnotamatara” á síðu 52 .
11.92	Hlaða fjölnotamatarann með <code><type/></code> <code><size/></code> <code><orientation/></code> .	Opnaðu fjölnota matarann og settu síðan í pappír. Varðandi frekari upplýsingar, sjá “Hlaða í fjölnotamatara” á síðu 52 .

Villukóðar	Villuboð	Lausn
12.11, 12.21, 12.31, 12.41, 12.51	Breyta <code><source/></code> í <code><type/></code> <code><size/></code> .	Opnaðu tilgreindan bakka, fjarlægðu pappír og settu síðan rétta pappírsgerð og stærð. Varðandi frekari upplýsingar, sjá “Hleðsla á skúffum” á síðu 49 .
12.12, 12.22, 12.32, 12.42, 12.52	Breyta <code><source/></code> í <code><type/></code> <code><size/></code> <code><orientation/></code> .	Opnaðu tilgreindan bakka, fjarlægðu pappír og settu síðan rétta pappírsgerð og stærð. Varðandi frekari upplýsingar, sjá “Hleðsla á skúffum” á síðu 49 .
12.91	Breyta fjölnotamatara í <code><type/></code> <code><size/></code> .	Fjarlægðu pappír og settu síðan rétta pappírsgerð og stærð. Varðandi frekari upplýsingar, sjá “Hlaða í fjölnotamatara” á síðu 52 .
12.92	Breyta fjölnotamatara í <code><type/></code> <code><size/></code> <code><orientation/></code> .	Fjarlægðu pappír og settu síðan rétta pappírsgerð og stærð. Varðandi frekari upplýsingar, sjá “Hlaða í fjölnotamatara” á síðu 52 .
29.08	Áminning: Fjarlægja umbúðir.	<ol style="list-style-type: none"> 1 Opnaðu hurð A og fjarlægðu síðan pakkninguna inni í prentaranum. 2 Dragðu út hverja af þremur rauðu klemmunum, byrja á efri vinstri, neðri til vinstri og enda hægra megin. 3 Loka hurð A. 4 Opnaðu hurð B. 5 Dragðu út rauðu lykkjuna hægra megin beint út. 6 Loka hurð B.
31.30	Vandamál í flutnings-einingu. Endurræsa prentarann.	<ol style="list-style-type: none"> 1 Slökktu á prentaranum og taktu síðan rafmagnssnúruna úr sambandi við rafmagn. 2 Tengdu straumsnúruna við rafmagnsinnstunguna og kveiktu síðan á prentaranum. <p> VARÚÐ—HUGSANLEG HÆTTA: Til að koma í veg fyrir hættu á eldsvoða eða raflosti tengið rafmagnssnúruna við innstungu með viðeigandi getu og rétta jarðtengingu sem er nálægt vörinni og auðveldlega aðgengileg.</p>
31.35	Setja aftur í flösku fyrir úrgangsblek sem vantar eða svara ekki.	<ol style="list-style-type: none"> 1 Opnaðu hurð B. 2 Fjarlægðu flösku fyrir úrgangsblek. <p>Athugasemd: Settu flöskuna í upprétta stöðu til að komast hjá að blekið sullist niður.</p> <ol style="list-style-type: none"> 3 Settu inn flösku fyrir úrgangsblek. 4 Loka hurð B.
31.40, 31.41, 31.42, 31.43	Setja <code>[color]</code> hylki sem vantar eða svarar ekki inn aftur.	<ol style="list-style-type: none"> 1 Opnaðu hurð B. 2 Fjarlægðu hylkið. 3 Setja hylkið í. 4 Loka hurð B.

Villukóðar	Villuboð	Lausn
31.60	Setja upp aftur svarta myndeyningu sem vantar eða svarar ekki.	<ol style="list-style-type: none"> 1 Opnaðu hurð B. 2 Fjarlægðu flösku fyrir úrgangsblek. Athugasemd: Settu flöskuna í upprétta stöðu til að komast hjá að blekið sullist niður. 3 Fjarlægðu blekhylkin. 4 Aftengja kapalinn fyrir myndeyninguna. 5 Fjarlægðu myndeyninguna. Athugasemd: Til að forðast að rispa sett myndeyningar eða skemma tromlu myndvalsins skaltu setja sett myndeyningar í upprétta stöðu. 6 Fjarlægðu svarta myndeyningarsettið. Viðvörðun—hugsanleg hættu: Ekki láta ljósnæmu tromluna vera í beinu ljósi meira en 10 mínútur. Löng viðvera í ljósi gæti valdið gæðavandamálum við prentun. Viðvörðun—hugsanleg hættu: Ekki snerta skínandi ljósnæmu tromluna undir myndeyningunni. Sé það gert getur það haft áhrif á prentgæði prentverka í framtíðinni. 7 Setja inn svörtu myndeyninguna. 8 Settu sett myndeyningar á sinn stað. 9 Tengja kapalinn fyrir myndeyninguna. 10 Settu blekhylkin á sinn stað. 11 Settu inn flösku fyrir úrgangsblek. 12 Loka hurð B.
31.64	Setja aftur inn litasett myndeyningar, sem vantar, er ekki tengt eða svarar ekki.	<ol style="list-style-type: none"> 1 Opnaðu hurð B. 2 Fjarlægðu flösku fyrir úrgangsblek. Athugasemd: Settu flöskuna í upprétta stöðu til að komast hjá að blekið sullist niður. 3 Fjarlægðu hylkin. 4 Aftengja kapalinn fyrir myndeyninguna. 5 Fjarlægðu myndeyninguna. 6 Settu sett myndeyningar á sinn stað. 7 Tengja kapalinn fyrir myndeyninguna. 8 Setja hylkin á sinn stað. 9 Settu inn flösku fyrir úrgangsblek. 10 Loka hurð B.
31.80	Settu aftur upp hitagjafa sem vantar eða svarar ekki.	<ol style="list-style-type: none"> 1 Opnaðu hurð A, og opnaðu síðan hurð A1.  VARÚÐ—HEITT YFIRBORD: Prentarinn kann að vera heitur að innanverðu. Til að draga úr hættu á meiðslum frá heitum hlut, leyfið yfirborðinu að kólna áður en það er snert. 2 Fjarlægja hitagjafann. 3 Setja hitagjafann á sinn stað. 4 Lokaðu hurð A1 og lokaðu síðan hurð A.
32.40, 32.41, 32.42, 32.43	Skipt um óstutt [color] hylki.	Varðandi frekari upplýsingar, sjá “Skipt um blekhylki” á síðu 204.

Villukóðar	Villuboð	Lausn
32.60	Skipt um svarta myndeyningu sem er ekki studd.	Varðandi frekari upplýsingar, sjá “Skipt um svörtu myndeyninguna.” á síðu 207.
32.64	Skipt um sett litmynd-eyningar sem er ekki stutt.	Varðandi frekari upplýsingar, sjá “Skipt um sett litmyndaeyningar” á síðu 216.
32.xy	Skipta um óstuddan hitagjafa.	<p>1 Opnaðu hurð A, og opnaðu síðan hurð A1.</p> <p> VARÚÐ—HEITT YFIRBORD: Prentarinn kann að vera heitur að innanverðu. Til að draga úr hættu á meiðslum frá heitum hlut, leyfið yfirborðinu að kólna áður en það er snert.</p> <p>2 Finndu gerð hitagjafa undir hitagjafanum.</p>  <p>Athugasemdir:</p> <ul style="list-style-type: none"> Allar gerðir prentara fyrir utan Lexmark CX737 styðja hitagjafa af gerð 00, 01 og 02. Lexmark CX737 styður eingöngu hitagjafa af gerð 05. <p>3 Ef þessi hitagjafi er ekki stuttur þá skaltu fjarlægja hitagjafann og síðan setja upp hitagjafa sem er stuttur. Varðandi frekari upplýsingar, sjá “Skipt um hitagjafann” á síðu 227.</p>
33.40, 33.41, 33.42, 33.43	Hylki ekki frá Lexmark [color], sjá <i>Notendahandbók</i> .	Varðandi frekari upplýsingar, sjá “Rekstrarvara sem er ekki frá Lexmark” á síðu 313.
33.60	Hylki ekki frá Lexmark svart sett myndeyningar, sjá <i>Notendahandbók</i> .	Varðandi frekari upplýsingar, sjá “Rekstrarvara sem er ekki frá Lexmark” á síðu 313.
33.64	Sett myndeyningar ekki frá Lexmark, sjá <i>Notendahandbók</i> .	Varðandi frekari upplýsingar, sjá “Rekstrarvara sem er ekki frá Lexmark” á síðu 313.
37.1	Ekki nægt minni til að samraða verki.	<p>Reyndu eitt eða fleira af eftirfarandi:</p> <ul style="list-style-type: none"> Snertu Halda áfram til að prenta hluta verks sem er þegar vistað og byrja að samraða afgangnum af prentverkinu. Hætta við núverandi verk í prentun.
37.3	Ekki nægt minni, sumum verkum í bið var eytt.	Snertu Halda áfram til að hreinsa skilaboðin og halda áfram að prenta.

Villukóðar	Villuboð	Lausn
39.1	Margþætt síða, sum gögn kunna að hafa ekki náð að prentast.	<p>Reyndu eitt eða fleira af eftirfarandi:</p> <ul style="list-style-type: none"> • Snertu Halda áfram til að hreinsa skilaboðin og halda áfram að prenta. • Hætta við núverandi verk í prentun. • Settu upp meira minni prentara. • Minnkaðu margbreytileika og stærð prentverksins áður en þú sendir það í prentun aftur. <ul style="list-style-type: none"> – Fækkaðu fjölda á síðum sem eru í prentverkinu. – Minnkaðu fjölda og stærð allra niðurhalaðra leturgerða. – Eyddu óþarfa leturgerðum eða fjölvum úr prentverkinu. – Fækkaðu fjölda á gröfum/teikningum sem eru í prentverkinu.
42.xy	Skiptu um [color] hylki, misræmi á svæði prentara.	Varðandi frekari upplýsingar, sjá “Skiptu um hylki, misræmi á svæði prentara” á síðu 313.
43.40, 43.41, 43.42, 43.43	Skipta um gallað hylki [color].	Varðandi frekari upplýsingar, sjá “Skipt um blekhyliki” á síðu 204.
43.40, 43.41, 43.42, 43.43	Vandamál við [Color] hylki.	<ol style="list-style-type: none"> 1 Opnaðu hurð B. 2 Fjarlægðu hylkið. 3 Setja hylkið í. 4 Loka hurð B. <p>Ef vandamálið er viðvarandi skaltu skipta um hylkið.</p>
55.1	Villa við lestur á USB-kubb. Fjarlægja USB.	Fjarlægja minniskort til að halda áfram.
55.2	Villa við lestur á USB-tengistöð. Fjarlægja tengistöð.	Fjarlægja USB-tengistöð til að halda áfram.
58	Of margar skúffur tengdar.	<ol style="list-style-type: none"> 1 Slökktu á prentaranum og taktu síðan rafmagnssnúruna úr sambandi við rafmagn. 2 Fjarlægja eina eða fleiri skúffur. 3 Tengdu straumsnúruna við rafmagnsinnstunguna og kveiktu síðan á prentaranum. <p> VARÚÐ—HUGSANLEG HÆTTA: Til að koma í veg fyrir hættu á eldsvoða eða raflosti tengið rafmagnssnúruna við innstungu með viðeigandi getu og rétta jarðtengingu sem er nálægt vörunni og auðveldlega aðgengileg.</p>
59	Ósamhæfð skúffa [x].	<ol style="list-style-type: none"> 1 Slökktu á prentaranum og taktu síðan rafmagnssnúruna úr sambandi við rafmagn. 2 Fjarlægðu tilgreinda skúffu. 3 Tengdu straumsnúruna við rafmagnsinnstunguna og kveiktu síðan á prentaranum. <p> VARÚÐ—HUGSANLEG HÆTTA: Til að koma í veg fyrir hættu á eldsvoða eða raflosti tengið rafmagnssnúruna við innstungu með viðeigandi getu og rétta jarðtengingu sem er nálægt vörunni og auðveldlega aðgengileg.</p>
61	Gallaður diskur.	Skiptu út gallaða geymsludrifinu.

Villukóðar	Villuboð	Lausn
62	Diskur fullur.	Reyndu eitt eða fleira af eftirfarandi: <ul style="list-style-type: none"> • Snertu Halda áfram til að hreinsa skilaboðin. • Eyða leturgerðum, fjölvum og öðrum gögnum sem vistuð eru á hörðum disk prentarans. • Setja upp harðan disk prentara.
63	Forsníða diskinn.	Forsníða núna eyðir öllum upplýsingum af geymsludrifinu. Til að forsníða diskinn, gerðu eftirfarandi: <ol style="list-style-type: none"> 1 Frá heimaskjánum, snertu Stillingar > Tæki > Viðhald > Eyða utan þjónustu. 2 Snertu Hreinsa allar upplýsingar á hörðum disk og snertu síðan EYÐA.
71.01	Stöðvarheiti á faxi ekki sett upp. Hafðu samband við kerfisstjóra.	Varðandi frekari upplýsingar, sjá “Setja upp faxesgerð sem notar hliðstætt fax” á síðu 34 .
71.02	Stöðvarnúmer á faxi ekki sett upp. Hafðu samband við kerfisstjóra.	
71.03	Engin hliðræn lína tengd við mótald, fax óvirkt	Athugaðu tenginguna og línuna fyrir merki. Varðandi frekari upplýsingar, sjá “Setja upp fax með því að nota venjulega símalínu.” á síðu 36 .
71.06	Get ekki tengst HTTPS faxþjóni.	Tenging við HTTPS Fax Server er aftengd. Athuga internet-tengingu prentarans.
71.12	Minni fullt, get ekki prentað föx.	Snertu Prenta allt til að prenta eins mörg af föxunum og hafa verið vistuð.
71.13	Minni fullt. Get ekki sent föx.	Reyndu eitt eða fleira af eftirfarandi: <ul style="list-style-type: none"> • Haltu áfram og reyndu að senda faksið aftur. • Skannaðu upprunalega skjalið eina síðu í einu, hringdu í faxnúmerið og skannaðu síðan skjalið.
72.01	SMTP-þjónn tölvupósts ekki uppsettur. Hafðu samband við kerfisstjóra.	Reyndu annað af eftirfarandi: <ul style="list-style-type: none"> • Setja upp þína aðgerð fyrir tölvupóst. Varðandi frekari upplýsingar, sjá “Setja upp SMTP stillingar tölvupósts” á síðu 41. • Gera villuboðin óvirk. Varðandi frekari upplýsingar, sjá “Gera villuboð ‘SMTP-þjónn ekki uppsettur’ óvirk.” á síðu 317.
80.01, 80.09	Viðhaldssett að nálgast lága stöðu.	Snertu Halda áfram til að hreinsa skilaboðin.
80.11, 80.19	Lág staða á viðhaldssetti.	Snertu Halda áfram til að hreinsa skilaboðin.
80.21, 80.29	Mjög lág staða á viðhaldssetti.	Snertu Halda áfram til að hreinsa skilaboðin.
80.31	Skiptu um viðhaldssett, farið yfir meðmælt endingu.	Varðandi frekari upplýsingar, sjá “Pöntun á viðhaldssetti hitagjafa” á síðu 203 .
82.00, 82.02, 82.09	Flaska fyrir úrgangsblek nánast full.	Snertu Halda áfram til að hreinsa skilaboðin.

Villukóðar	Villuboð	Lausn
82.12, 82.13, 82.19, 82.20, 82.22, 82.23, 82.29	Flaska fyrir úrgangsblek nánast full.	Snertu Halda áfram til að hreinsa skilaboðin.
82.30, 82.30, 82.33, 82.39, 82.40, 82.42, 82.49	Skiptu um flösku fyrir úrgangsblek.	Varðandi frekari upplýsingar, sjá “Skipt um flösku fyrir úrgangsblek” á síðu 225.
84.01, 84.09	Svart sett myndeyningar eða litasett myndeyningar nalgast lága stöðu.	Snertu Halda áfram til að hreinsa skilaboðin.
84.11, 84.13, 84.19	Lág staða á svörtu setti myndeyningar eða litasetti myndeyningar.	Snertu Halda áfram til að hreinsa skilaboðin.
84.21, 84.23, 84.29	Svart sett myndeyningar eða litasett myndeyningar með mjög lága stöðu.	Snertu Halda áfram til að hreinsa skilaboðin.
84.31, 84.33, 84.41, 84.43, 84.48	Skiptu um svart sett myndeyningar eða litasett myndeyningar.	<ul style="list-style-type: none"> • Varðandi frekari upplýsingar, sjá “Skipt um svörtu myndeyninguna.” á síðu 207. • Varðandi frekari upplýsingar, sjá “Skipt um sett litmyndaeyningar” á síðu 216.
88.00, 88.08, 88.09	[Color] hylki nálægt lágrí stöðu.	Snertu Halda áfram til að hreinsa skilaboðin.
88.10, 88.18, 88.19	[Color] hylki lág staða.	
88.20, 88.28, 88.29	[Color] hylki mjög lág staða.	
88.30, 88.37, 88.38, 88.40, 88.47, 88.48	Skiptu um [color] hylki.	Varðandi frekari upplýsingar, sjá “Skipt um blekhyliki” á síðu 204.

Villukóðar	Villuboð	Lausn
200.23, 200.33, 200.43, 200.53, 232.23, 232.33, 232.43, 232.53, 240.23, 240.33, 240.43, 240.53, 242.33, 242.35, 242.43, 242.45, 242.53, 242.55, 243.43, 243.45, 243.53, 243.55, 244.53, 244.54, 244.55, 245.56, 662.23, 663.33, 664.43, 665.53	Pappírslækja, [flækja í haus]. [xxx.yy]	Varðandi frekari upplýsingar, sjá “Pappírsstífla í skúffum” á síðu 301.

Villukóðar	Villuboð	Lausn
200.03, 240.05, 240.06, 240.82, 240.83, 240.84, 647.82, 647.83, 647.84, 647.85, 648.82, 648.83, 648.84, 648.85, 649.82, 649.83, 649.84, 649.85, 650.82, 650.83, 650.84, 650.85, 660.81, 660.82, 660.83, 660.84, 660.85, 660.86	Pappírflækja, [flækja í haus]. [xxx.yy]	Varðandi frekari upplýsingar, sjá “Pappírsstífla í fjölnotamatara” á síðu 302.
230.03, 230.13, 230.23, 230.33, 230.43, 230.53	Pappírflækja, [flækja í haus]. [xxx.yy]	Varðandi frekari upplýsingar, sjá “Pappírsstífla í staðalskúffu” á síðu 303.

Villukóðar	Villuboð	Lausn
280.11, 280.13, 280.15, 280.91, 280.93, 280.95, 281.11, 281.15, 281.16, 281.91, 281.95, 281.96, 284.11, 284.13, 284.15, 284.91, 284.93, 284.95, 288.10, 288.90, 295.01, 680.10, 680.20, 680.40	Skannaraflækja. [xxx.yy]	Varðandi frekari upplýsingar, sjá “Pappírsstífla í sjálfvirkum matara skjala” á síðu 302.

Vandamál við prentun

Prentgæði eru léleg

Auðar eða hvítar síður

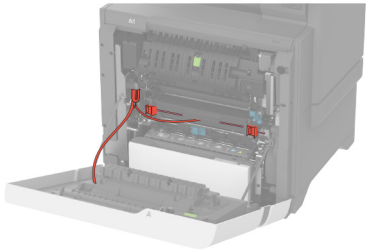
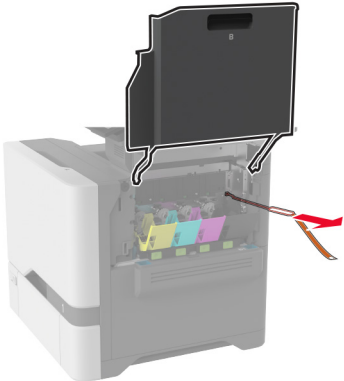
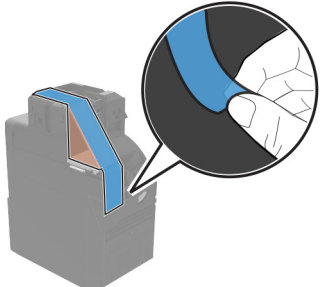
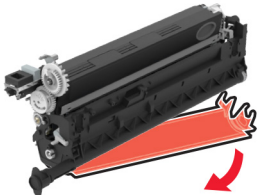

Athugasemd: Prenta gæðaprófunarsíður áður en reynt er að leysa vandamálið. Frá heimaskjánum, snertu **Stillingar > Bilanaleit > Prenta gæðaprófunarsíður.**

Aðgerð	Já	Nei
<p>Skref 1</p> <p>a Vertu viss um að fjarlægja allar umbúðir af eftirfarandi svæðum:</p> <ul style="list-style-type: none"> Inni í prentaranum.  <hr/>  <ul style="list-style-type: none"> Blekhylkjum og mynddeiningu  <hr/>  <p>b Prentaðu skjalið.</p> <p>Er prentarinn að prenta auðar eða hvítar síður?</p>	<p>Farðu í skref 2.</p>	<p>Vandamálið er leyst.</p>

Aðgerð	Já	Nei
<p>Skref 2</p> <p>a Athugaðu hvort prentarinn er að nota ekta blekhyliki frá Lexmark eða hylki sem er stutt.</p> <p>Athugasemd: Ef hylkið er ekki stutt, settu í hylki sem er stutt.</p> <p>b Prentaðu skjalið.</p> <p>Er prentarinn að prenta auðar eða hvítar síður?</p>	Farðu í skref 3.	Vandamálið er leyst.
<p>Skref 3</p> <p>a Fjarlægðu litasett myndeyningar og fjarlægðu síðan svarta myndeyningarsettið.</p> <p>Viðvörðun—hugsanleg hættu: Ekki láta litasett myndeyningar og svarta myndeyningarsettið vera í beinu ljósi meira en 10 mínútur. Löng viðvera í ljósi gæti valdið gæðavandamálum við prentun.</p> <p>Viðvörðun—hugsanleg hættu: Ekki snerta ljósnæmu tromluna undir litasetti myndeyningunni eða svörtu myndeyningunni. Sé það gert getur það haft áhrif á prentgæði prentverka í framtíðinni.</p> <p>b Settu svörtu myndeyninguna á sinn stað og síðan litasett myndeyningar.</p> <p>c Prentaðu skjalið.</p> <p>Er prentarinn að prenta auðar eða hvítar síður?</p>	Hafðu samband við stuðning viðskiptavina .	Vandamálið er leyst.

Dökk prentun



Athugasemd: Áður en þú leysir vandamálið skaltu prenta gæðaprófunarsíður til að ákvarða litinn sem vantar. Frá heimaskjánum, snertu **Stillingar > Bilanaleit > Prenta gæðaprófunarsíður**.

Aðgerð	Já	Nei
<p>Skref 1</p> <p>a Framkvæma Litastillingu.</p> <p>Á heimaskjánum, snertu Stillingar > Prenta > Gæði > Þróuð myndvinnsla > Litastilling.</p> <p>b Prentaðu skjalið.</p> <p>Er prentun of dökk?</p>	Farðu í skref 2.	Vandamálið er leyst.

Aðgerð	Já	Nei
<p>Skref 2</p> <p>a Það fer eftir þínu stýrikerfi, dragðu úr svertustigi prentdufts í kjörstillingum prentunar eða í samskiptum prentunar.</p> <p>Athugasemd: Þú getur einnig breytt stillingunum á stjórnborði prentarans. Frá heimaskjánum, snertu Stillingar > Prenta > Gæði > Svertustig prentdufts.</p> <p>b Prentaðu skjalið.</p> <p>Er prentun of dökk?</p>	Farðu í skref 3.	Vandamálið er leyst.
<p>Skref 3</p> <p>a Það fer eftir þínu stýrikerfi, skilgreindu gerð pappírs í kjörstillingum prentunar eða í samskiptum prentunar.</p> <p>Athugasemdir:</p> <ul style="list-style-type: none"> • Vertu viss um að stillingar samsvari pappírnum sem var hlaðið í skúffuna. • Þú getur einnig breytt stillingunum á stjórnborði prentarans. Frá heimaskjánum, snertu Stillingar > Pappír > Uppsetning skúffu > Pappírsstærð/gerð. <p>b Prentaðu skjalið.</p> <p>Er prentun of dökk?</p>	Farðu í skref 4.	Farðu í skref 6.
<p>Skref 4</p> <p>Vertu viss um að pappírinn sé ekki með neina áferð eða að hann sé grófur.</p> <p>Erðu að prenta á pappír með áferð eða sem er grófur?</p>	Farðu í skref 5.	Farðu í skref 6.
<p>Skref 5</p> <p>a Skiptu út pappír með áferð eða grófum með venjulegum pappír.</p> <p>b Prentaðu skjalið.</p> <p>Er prentun of dökk?</p>	Farðu í skref 6.	Vandamálið er leyst.
<p>Skref 6</p> <p>a Settu í pappír úr nýjum pakka.</p> <p>Athugasemd: Pappírinn dregur til sín raka vegna þess að rakastig er hátt. Geymdu pappír í upphaflegum umbúðum þar til það á að nota hann.</p> <p>b Prentaðu skjalið.</p> <p>Er prentun of dökk?</p>	Hafðu samband við stuðning viðskiptavina .	Vandamálið er leyst.

Draugamyndir



Athugasemd: Prenta gæðaprófunarsíður áður en reynt er að leysa vandamálið. Frá heimaskjánum, snertu **Stillingar > Bilanaleit > Prenta gæðaprófunarsíður**.

Aðgerð	Já	Nei
<p>Skref 1</p> <p>a Settu rétta pappírsgerð og þyngd af pappír í skúffuna.</p> <p>b Prentaðu skjalið.</p> <p>Birtast draugamyndir á útprentun?</p>	Farðu í skref 2.	Vandamálið er leyst.
<p>Skref 2</p> <p>a Það fer eftir þínu stýrikerfi, skilgreindu gerð pappírs í kjörstillingum prentunar eða í samskiptum prentunar.</p> <p>Athugasemdir:</p> <ul style="list-style-type: none"> Vertu viss um að stillingin samsvari pappírnum sem var hlaðið í skúffuna. Þú getur einnig breytt stillingunni á stjórnborði prentarans. Frá heimaskjánum, snertu Stillingar > Pappír > Uppsetning skúffu > Pappírsstærð/gerð. <p>b Prentaðu skjalið.</p> <p>Birtast draugamyndir á útprentun?</p>	Farðu í skref 3.	Vandamálið er leyst.
<p>Skref 3</p> <p>a Framkvæma Litastillingu. Á heimaskjánum, snertu Stillingar > Prenta > Gæði > Þróuð myndvinnsla > Litastilling.</p> <p>b Prentaðu skjalið.</p> <p>Birtast draugamyndir á útprentun?</p>	Hafðu samband við stuðning viðskiptavina .	Vandamálið er leyst.

Grár eða litaður bakgrunnur



Athugasemd: Prenta gæðaprófunarsíður áður en reynt er að leysa vandamálið. Frá heimaskjánum, snertu **Stillingar > Bilanaleit > Prenta gæðaprófunarsíður**.

Aðgerð	Já	Nei
<p>Skref 1</p> <p>a Það fer eftir þínu stýrikerfi, skilgreindu svertustig prentdufts í kjörstillingum prentunar eða í samskiptum prentunar.</p> <p>Athugasemd: Þú getur einnig breytt stillingunni á stjórnborði prentarans. Frá heimaskjánum, snertu Stillingar > Prenta > Gæði > Svertustig prentdufts.</p> <p>b Prentaðu skjalið.</p> <p>Birtist grár eða litaður bakgrunnur á útprentun?</p>	Farðu í skref 2.	Vandamálið er leyst.
<p>Skref 2</p> <p>a Framkvæma Litastillingu.</p> <p>Á heimaskjánum, snertu Stillingar > Prenta > Gæði > Þróuð myndvinnsla > Litastilling.</p> <p>b Prentaðu skjalið.</p> <p>Birtist grár eða litaður bakgrunnur á útprentun?</p>	Farðu í skref 3.	Vandamálið er leyst.
<p>Skref 3</p> <p>a Fjarlægðu litasett myndeiningar og fjarlægðu síðan svarta myndeiningarsettið.</p> <p>Viðvörðun—hugsanleg hættu: Ekki láta litasett myndeiningar og svarta myndeiningarsettið vera í beinu ljósi meira en 10 mínútur. Löng viðvera í ljósi gæti valdið gæðavandamálum við prentun.</p> <p>Viðvörðun—hugsanleg hættu: Ekki snerta ljósnæmu tromluna undir litasetti myndeiningunni eða svörtu myndeiningunni. Sé það gert getur það haft áhrif á prentgæði prentverka í framtíðinni.</p> <p>b Settu svörtu myndeininguna á sinn stað og síðan litasett myndeiningar.</p> <p>c Prentaðu skjalið.</p> <p>Birtist grár eða litaður bakgrunnur á útprentun?</p>	Hafðu samband við stuðning viðskiptavina .	Vandamálið er leyst.

Rangar spássíur



Aðgerð	Já	Nei
<p>Skref 1</p> <p>a Færðu stýringar í skúffunni í rétta stöðu fyrir pappír sem var hlaðið.</p> <p>b Prentaðu skjalið.</p> <p>Eru spássiur réttar?</p>	Vandamálið er leyst.	Farðu í skref 2.
<p>Skref 2</p> <p>a Það fer eftir þínu stýrikerfi, skilgreindu pappírsstærð í kjörstillingum prentunar eða í samskiptum prentunar.</p> <p>Athugasemdir:</p> <ul style="list-style-type: none"> • Vertu viss um að stillingin samsvari pappírnum sem var hlaðið. • Þú getur einnig breytt stillingunni á stjórnborði prentarans. Frá heimaskjánum, snertu Stillingar > Pappír > Uppsetning skúffu > Pappírsstærð/gerð. <p>Athugasemd:</p> <p>b Prentaðu skjalið.</p> <p>Eru spássiur réttar?</p>	Vandamálið er leyst.	Hafðu samband við stuðning viðskiptavina .

Ljós prentun

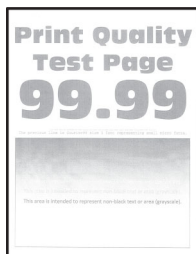

Athugasemd: Prenta gæðaprófunarsíður áður en reynt er að leysa vandamálið. Frá heimaskjánum, snertu **Stillingar > Bilanaleit > Prenta gæðaprófunarsíður**.

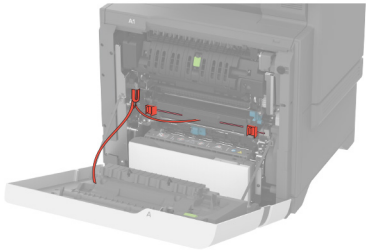
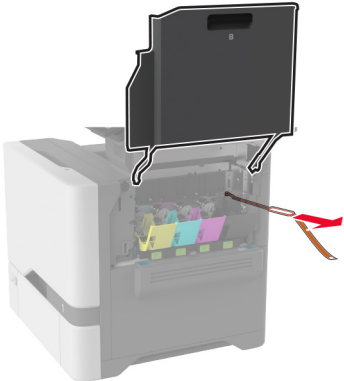
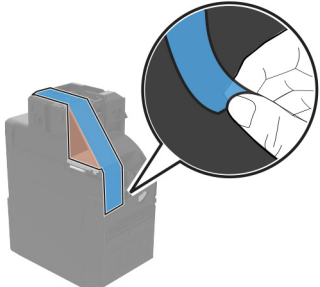
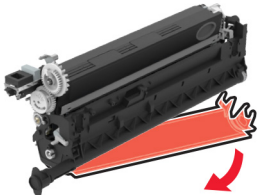
Aðgerð	Já	Nei
<p>Skref 1</p> <p>a Vertu viss um að fjarlægja allar umbúðir af eftirfarandi svæðum:</p> <ul style="list-style-type: none"> Inni í prentaranum.   <ul style="list-style-type: none"> Blekhylljum og mynddeiningu   <p>b Prentaðu skjalið.</p> <p>Er prentunin ljós?</p>	<p>Farðu í skref 2.</p>	<p>Vandamálið er leyst.</p>

Aðgerð	Já	Nei
<p>Skref 2</p> <p>a Framkvæma Litastillingu. Á heimaskjánum, snertu Stillingar > Prenta > Gæði > Þróuð myndvinnsla > Litastilling.</p> <p>b Prentaðu skjalið.</p> <p>Er prentunin ljós?</p>	Farðu í skref 3.	Vandamálið er leyst.
<p>Skref 3</p> <p>a Það fer eftir þínu stýrikerfi, skilgreindu svertustig prentdufts í kjörstillingum prentunar eða í samskiptum prentunar. Athugasemd: Þú getur einnig breytt stillingunni á stjórnborði prentarans. Frá heimaskjánum, snertu Stillingar > Prenta > Gæði > Svertustig prentdufts.</p> <p>b Prentaðu skjalið.</p> <p>Er prentunin ljós?</p>	Farðu í skref 4.	Vandamálið er leyst.
<p>Skref 4</p> <p>a Slökkva á Litasparnaði. Frá heimaskjánum, snertu Stillingar > Prenta > Gæði > Litasparnaður.</p> <p>b Prentaðu skjalið.</p> <p>Er prentunin ljós?</p>	Farðu í skref 5.	Vandamálið er leyst.
<p>Skref 5</p> <p>a Það fer eftir þínu stýrikerfi, skilgreindu gerð pappírs í kjörstillingum prentunar eða í samskiptum prentunar. Athugasemdir:</p> <ul style="list-style-type: none"> • Vertu viss um að stillingin samsvari pappírnum sem var hlaðið. • Þú getur einnig breytt stillingunni á stjórnborði prentarans. Frá heimaskjánum, snertu Stillingar > Pappír > Uppsetning skúffu > Pappírsstærð/gerð. <p>b Prentaðu skjalið.</p> <p>Er prentunin ljós?</p>	Farðu í skref 6.	Vandamálið er leyst.
<p>Skref 6</p> <p>Athugaðu hvort pappírinn sé með áferð eða grófur.</p> <p>Erðu að prenta á pappír með áferð eða sem er grófur?</p>	Farðu í skref 7.	Farðu í skref 7.
<p>Skref 7</p> <p>a Skiptu út pappír með áferð eða grófum með venjulegum pappír.</p> <p>b Prentaðu skjalið.</p> <p>Er prentunin ljós?</p>	Farðu í skref 8.	Vandamálið er leyst.

Aðgerð	Já	Nei
<p>Skref 8</p> <p>a Settu í pappír úr nýjum pakka.</p> <p>Athugasemd: Pappírinn dregur til sín raka vegna þess að rakastig er hátt. Geymdu pappír í upphaflegum umbúðum þar til það á að nota hann.</p> <p>b Prentaðu skjalið.</p> <p>Er prentunin ljós?</p>	Farðu í skref 9.	Vandamálið er leyst.
<p>Skref 9</p> <p>a Fjarlægðu litasett myndeyningar og fjarlægðu síðan svarta myndeyningarsettið.</p> <p>Viðvörðun—hugsanleg hættu: Ekki láta litasett myndeyningar og svarta myndeyningarsettið vera í beinu ljósi meira en 10 mínútur. Löng viðvera í ljósi gæti valdið gæðavandamálum við prentun.</p> <p>Viðvörðun—hugsanleg hættu: Ekki snerta ljósnæmu tromluna undir litasetti myndeyningunni eða svörtu myndeyningunni. Sé það gert getur það haft áhrif á prentgæði prentverka í framtíðinni.</p> <p>b Settu svörtu myndeyninguna á sinn stað og síðan litasett myndeyningar.</p> <p>c Prentaðu skjalið.</p> <p>Er prentun of ljós?</p>	Hafðu samband við stuðning viðskiptavina .	Vandamálið er leyst.

Liti vantar

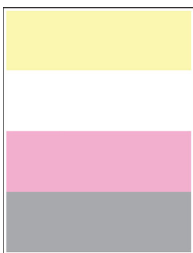

Athugasemd: Prenta gæðaprófunarsíður áður en reynt er að leysa vandamálið. Frá heimaskjánum, snertu **Stillingar > Bilanaleit > Prenta gæðaprófunarsíður**.

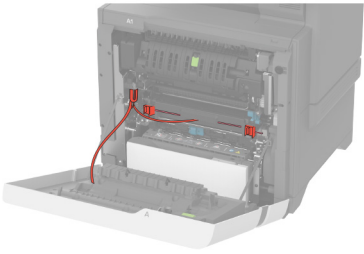
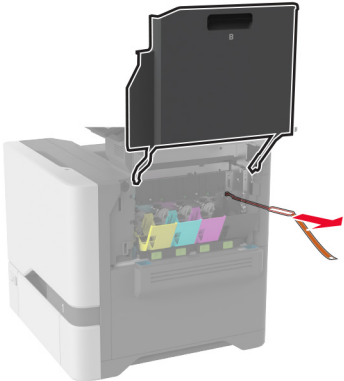
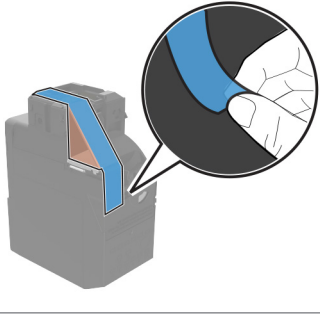
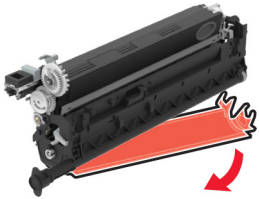
Aðgerð	Já	Nei
<p>Skref 1</p> <p>a Vertu viss um að fjarlægja allar umbúðir af eftirfarandi svæðum:</p> <ul style="list-style-type: none"> Inni í prentaranum.   <ul style="list-style-type: none"> Blekhylljum og mynddeiningu   <p>b Prentaðu skjalið.</p> <p>Vantar einhverja liti á útprintun?</p>	Farðu í skref 2.	Vandamálið er leyst.

Aðgerð	Já	Nei
<p>Skref 2</p> <p>a Fjarlægðu notað litasett myndeyningar.</p> <p>Viðvörðun—hugsanleg hættu: Ekki láta litasett myndeyningar vera í beinu ljósi meira en 10 mínútur. Löng viðvera í ljósi gæti valdið gæðavandamálum við prentun.</p> <p>Viðvörðun—hugsanleg hættu: Ekki snerta ljósnæmu tromluna undir litasetti myndeyningar. Sé það gert getur það haft áhrif á prentgæði prentverka í framtíðinni.</p> <p>b Fjarlægðu blekhylið fyrir litinn sem vantar.</p> <p>c Fjarlægðu og settu síðan inn framköllunareiningu fyrir litinn sem vantar.</p> <p>d Settu inn blekhylið fyrir litinn sem vantar.</p> <p>e Settu inn litasett myndeyningar.</p> <p>f Prentaðu skjalið.</p> <p>Vantar einhverja liti á útprintun?</p>	<p>Hafðu samband við stuðning viðskiptavina.</p>	<p>Vandamálið er leyst.</p>

Flekkótt prentun og punktar



Athugasemd: Prenta gæðaprófunarsíður áður en reynt er að leysa vandamálið. Frá heimaskjánum, snertu **Stillingar > Bilanaleit > Prenta gæðaprófunarsíður**.

Aðgerð	Já	Nei
<p>Skref 1</p> <p>Athugaði varðandi mengun vegna leka á prentlit.</p> <p>Er prentarinn laus við leka á prentlit?</p>	<p>Farðu í skref 2.</p>	<p>Hafðu samband við stuðning viðskiptavina.</p>
<p>Skref 2</p> <p>a Frá heimaskjánum, snertu Stillingar > Pappír > Uppsetning skúffu > Pappírsstærð/gerð.</p> <p>b Athugaðu hvort stillingar á stærð pappírs og gerð pappírs samsvari pappír sem var hlaðið.</p> <p>Athugasemd: Gakktu úr skugga um að pappírinn sé ekki með neina áferð eða að hann sé grófur.</p> <p>Er samsvörðun við stillingar?</p>	<p>Farðu í skref 4.</p>	<p>Farðu í skref 3.</p>

Aðgerð	Já	Nei
<p>Skref 3</p> <p>a Það fer eftir þínu stýrikerfi, skilgreindu pappírsstærð og gerð pappírs í kjörstillingum prentunar eða í samskiptum prentunar.</p> <p>Athugasemdir:</p> <ul style="list-style-type: none"> • Vertu viss um að stillingar samsvari pappírnum sem var hlaðið í skúffuna. • Þú getur einnig breytt stillingunum á stjórnborði prentarans. Frá heimaskjánum, snertu Stillingar > Pappír > Uppsetning skúffu > Pappírsstærð/gerð. <p>b Prentaðu skjalið.</p> <p>Er prentunin flekkótt?</p>	Farðu í skref 4.	Vandamálið er leyst.
<p>Skref 4</p> <p>a Settu í pappír úr nýjum pakka.</p> <p>Athugasemd: Pappírinn dregur til sín raka vegna þess að rakastig er hátt. Geymdu pappír í upphaflegum umbúðum þar til það á að nota hann.</p> <p>b Prentaðu skjalið.</p> <p>Er prentunin flekkótt?</p>	Farðu í skref 5.	Vandamálið er leyst.
<p>Skref 5</p> <p>a Fjarlægðu litasett myndeyningar og fjarlægðu síðan svarta myndeyningarsettið.</p> <p>Viðvörðun—hugsanleg hættu: Ekki láta litasett myndeyningar og svarta myndeyningarsettið vera í beinu ljósi meira en 10 mínútur. Löng viðvera í ljósi gæti valdið gæðavandamálum við prentun.</p> <p>Viðvörðun—hugsanleg hættu: Ekki snerta ljósnæmu tromluna undir litasetti myndeyningunni eða svörtu myndeyningunni. Sé það gert getur það haft áhrif á prentgæði prentverka í framtíðinni.</p> <p>b Settu svörtu myndeyninguna á sinn stað og síðan litasett myndeyningar.</p> <p>c Prentaðu skjalið.</p> <p>Er prentunin flekkótt?</p>	Hafðu samband við stuðning viðskiptavina .	Vandamálið er leyst.

Pappír krullast



Aðgerð	Já	Nei
<p>Skref 1</p> <p>a Færðu stýringar í skúffunni í rétta stöðu fyrir pappír sem var hlaðið.</p> <p>b Prentaðu skjalið.</p> <p>Er pappírinn krullaður?</p>	Farðu í skref 2.	Vandamálið er leyst.
<p>Skref 2</p> <p>a Það fer eftir þínu stýrikerfi, skilgreindu gerð pappírs í kjörstillingum prentunar eða í samskiptum prentunar.</p> <p>Athugasemdir:</p> <ul style="list-style-type: none"> • Vertu viss um að stillingin samsvari pappírnum sem var hlaðið. • Þú getur einnig breytt stillingunni á stjórnborði prentarans. Frá heimaskjánum, snertu Stillingar > Pappír > Uppsetning skúffu > Pappírsstærð/gerð. <p>b Prentaðu skjalið.</p> <p>Er pappírinn krullaður?</p>	Farðu í skref 3.	Vandamálið er leyst.
<p>Skref 3</p> <p>Prentið á hina hliðina á pappírnum.</p> <p>a Fjarlægið pappírinn, snúið honum við og hlaðið honum aftur.</p> <p>b Prentaðu skjalið.</p> <p>Er pappírinn krullaður?</p>	Farðu í skref 4.	Vandamálið er leyst.
<p>Skref 4</p> <p>a Settu í pappír úr nýjum pakka.</p> <p>Athugasemd: Pappírinn dregur til sín raka vegna þess að rakastig er hátt. Geymdu pappír í upphaflegum umbúðum þar til það á að nota hann.</p> <p>b Prentaðu skjalið.</p> <p>Er pappírinn krullaður?</p>	Hafðu samband við stuðning viðskiptavina .	Vandamálið er leyst.

Útrentun skáhallandi eða skökk



Athugasemd: Prenta gæðaprófunarsíður áður en reynt er að leysa vandamálið. Frá heimaskjánum, snertu **Stillingar > Bilanaleit > Prenta gæðaprófunarsíður.**

Aðgerð	Já	Nei
<p>Skref 1</p> <p>a Dragðu skúffuna út.</p> <p>b Fjarlægðu pappírinn og settu síðan í pappír úr nýjum umbúðum.</p> <p>Athugasemd: Pappírinn dregur til sín raka vegna þess að rakastig er hátt. Geymdu pappír í upphaflegum umbúðum þar til það á að nota hann.</p> <p>c Færðu stýringar í skúffunni í rétta stöðu fyrir pappír sem var hlaðið.</p> <p>d Settu skúffuna inn.</p> <p>e Prentaðu skjalið.</p> <p>Er útprentun skáhallandi eða skökk?</p>	Farðu í skref 2.	Vandamálið er leyst.
<p>Skref 2</p> <p>a Gakktu úr skugga um að þú sért að prenta á studda gerð af pappír.</p> <p>b Prentaðu skjalið.</p> <p>Er útprentun skáhallandi eða skökk?</p>	Hafðu samband við stuðning viðskiptavina .	Vandamálið er leyst.

Gegnheill litur eða svartar myndir



Athugasemd: Prenta gæðaprófunarsíður áður en reynt er að leysa vandamálið. Frá heimaskjánnum, snertu **Stillingar > Bilanaleit > Prenta gæðaprófunarsíður**.

Aðgerð	Já	Nei
<p>a Fjarlægðu litasett myndeyningar og fjarlægðu síðan svarta myndeyningarsettið.</p> <p>Viðvörðun—hugsanleg hættu: Ekki láta litasett myndeyningar og svarta myndeyningarsettið vera í beinu ljósi meira en 10 mínútur. Löng viðvera í ljósi gæti valdið gæðavandamálum við prentun.</p> <p>Viðvörðun—hugsanleg hættu: Ekki snerta ljósnæmu tromluna undir litasetti myndeyningunni eða svörtu myndeyningunni. Sé það gert getur það haft áhrif á prentgæði prentverka í framtíðinni.</p> <p>b Settu svörtu myndeyninguna á sinn stað og síðan litasett myndeyningar.</p> <p>c Prentaðu skjalið.</p> <p>Er prentarinn að prenta gegnheila liti eða svartar myndir?</p>	Hafðu samband við stuðning viðskiptavina .	Vandamálið er leyst.

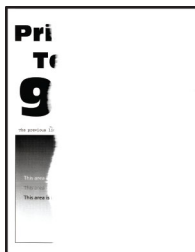
Skorið af texta eða myndum

Athugasemd: Prenta gæðaprófunarsíður áður en reynt er að leysa vandamálið. Frá heimaskjánum, snertu **Stillingar > Bilanaleit > Prenta gæðaprófunarsíður**.

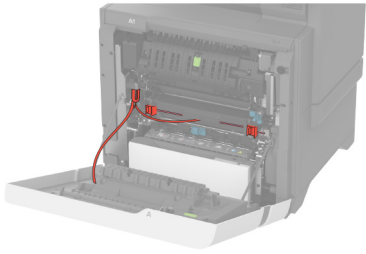
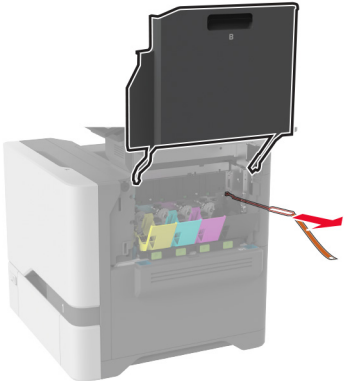
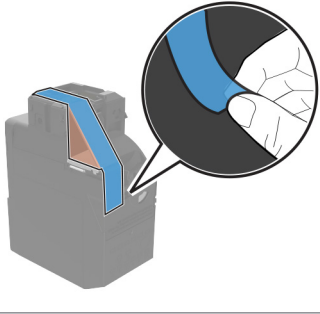
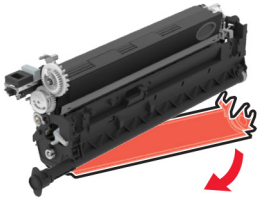
Aðgerð	Já	Nei
<p>Skref 1</p> <p>a Vertu viss um að fjarlægja allar umbúðir af eftirfarandi svæðum:</p> <ul style="list-style-type: none"> Inni í prentaranum.   <ul style="list-style-type: none"> Blekhylljum og myndeyningu   <p>b Prentaðu skjalið.</p> <p>Er textinn eða myndin klippt?</p>	<p>Farðu í skref 2.</p>	<p>Vandamálið er leyst.</p>

Aðgerð	Já	Nei
<p>Skref 2</p> <p>a Færðu stýringar í skúffunni í rétta stöðu fyrir pappír sem var hlaðið.</p> <p>b Prentaðu skjalið.</p> <p>Er textinn eða myndin klippt?</p>	Farðu í skref 3.	Vandamálið er leyst.
<p>Skref 3</p> <p>a Það fer eftir þínu stýrikerfi, skilgreindu pappírsstærð í kjörstillingum prentunar eða í samskiptum prentunar.</p> <p>Athugasemdir:</p> <ul style="list-style-type: none"> Vertu viss um að stillingin samsvari pappírnum sem var hlaðið í skúffuna. Þú getur einnig breytt stillingunni á stjórnborði prentarans. Frá heimaskjánum, snertu Stillingar > Pappír > Uppsetning skúffu > Pappírsstærð/gerð. <p>b Prentaðu skjalið.</p> <p>Er textinn eða myndin klippt?</p>	Farðu í skref 4.	Vandamálið er leyst.
<p>Skref 4</p> <p>a Fjarlægðu litasett myndeiningar og fjarlægðu síðan svarta myndeiningarsettið.</p> <p>Viðvörðun—hugsanleg hættu: Ekki láta litasett myndeiningar og svarta myndeiningarsettið vera í beinu ljósi meira en 10 mínútur. Löng viðvera í ljósi gæti valdið gæðavandamálum við prentun.</p> <p>Viðvörðun—hugsanleg hættu: Ekki snerta ljósnæmu tromluna undir litasetti myndeiningunni eða svörtu myndeiningunni. Sé það gert getur það haft áhrif á prentgæði prentverka í framtíðinni.</p> <p>b Settu svörtu myndeininguna á sinn stað og síðan litasett myndeiningar.</p> <p>c Prentaðu skjalið.</p> <p>Er textinn eða myndin klippt?</p>	Hafðu samband við stuðning viðskiptavina .	Vandamálið er leyst.

Prentlitur nuddast auðveldlega af



Athugasemd: Prenta gæðaprófunarsíður áður en reynt er að leysa vandamálið. Frá heimaskjánum, snertu **Stillingar > Bilanaleit > Prenta gæðaprófunarsíður**.

Aðgerð	Já	Nei
<p>1 Það fer eftir þínu stýrikerfi, skilgreindu gerð pappírs í kjörstillingum prentunar eða í samskiptum prentunar.</p> <p>Athugasemdir:</p> <ul style="list-style-type: none"> Vertu viss um að stillingin samsvari pappírnum sem var hlaðið. Þú getur einnig breytt stillingunni á stjórnborði prentarans. Frá heimaskjánum, snertu Stillingar > Pappír > Uppsetning skúffu > Pappírstærð/gerð. <p>2 Prentaðu skjalið.</p> <p>Nuddast prentlitur af?</p>	Hafðu samband við stuðning viðskiptavina .	Vandamálið er leyst.

Ójafn þéttleiki prentunar

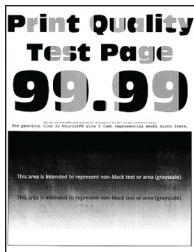

Athugasemd: Prenta gæðaprófunarsíður áður en reynt er að leysa vandamálið. Frá heimaskjánum, snertu **Stillingar > Bilanaleit > Prenta gæðaprófunarsíður**.

Aðgerð	Já	Nei
<p>a Fjarlægðu litasett myndeyningar og fjarlægðu síðan svarta myndeyningarsettið.</p> <p>Viðvörðun—hugsanleg hættu: Ekki láta litasett myndeyningar og svarta myndeyningarsettið vera í beinu ljósi meira en 10 mínútur. Löng viðvera í ljósi gæti valdið gæðavandamálum við prentun.</p> <p>Viðvörðun—hugsanleg hættu: Ekki snerta ljósnæmu tromluna undir litasetti myndeyningunni eða svörtu myndeyningunni. Sé það gert getur það haft áhrif á prentgæði prentverka í framtíðinni.</p> <p>b Settu svörtu myndeyninguna á sinn stað og síðan litasett myndeyningar.</p> <p>c Prentaðu skjalið.</p> <p>Er þéttleiki prentunar ójafn?</p>	Hafðu samband við stuðning viðskiptavina .	Vandamálið er leyst.

Láréttar dökkar línur

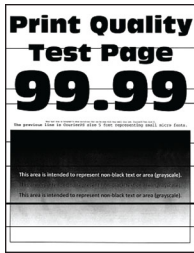

Athugasemdir:

- Prenta gæðaprófunarsíður áður en reynt er að leysa vandamálið. Frá heimaskjánum, snertu **Stillingar > Bilanaleit > Prenta gæðaprófunarsíður**.
- Ef láréttar dökkar línur halda áfram að birtast á þínum útprentunum, skoðaðu þá efnið „Endurteknir gallar“.

Aðgerð	Já	Nei
<p>Skref 1</p> <p>a Það fer eftir þínu stýrikerfi, skilgreindu gerð pappírs í kjörstillingum prentunar eða í samskiptum prentunar.</p> <p>Athugasemdir:</p> <ul style="list-style-type: none"> • Vertu viss um að stillingin samsvari pappírnum sem var hlaðið. • Þú getur einnig breytt stillingunni á stjórnborði prentarans. Frá heimaskjánum, snertu Stillingar > Pappír > Uppsetning skúffu > Pappírsstærð/gerð. <p>b Prentaðu skjalið.</p> <p>Eru láréttar dökkar línur birtast á útprentun?</p>	Farðu í skref 2.	Vandamálið er leyst.
<p>Skref 2</p> <p>a Settu í pappír úr nýjum pakka.</p> <p>Athugasemd: Pappírinn dregur til sín raka vegna þess að rakastig er hátt. Geymdu pappír í upphaflegum umbúðum þar til að það á að nota hann.</p> <p>b Prentaðu skjalið.</p> <p>Eru láréttar dökkar línur birtast á útprentun?</p>	Farðu í skref 3.	Vandamálið er leyst.

Aðgerð	Já	Nei
<p>Skref 3</p> <p>a Fjarlægðu litasett myndeyningar og fjarlægðu síðan svarta myndeyningarsettið.</p> <p>Viðvörðun—hugsanleg hættu: Ekki láta litasett myndeyningar og svarta myndeyningarsettið vera í beinu ljósi meira en 10 mínútur. Löng viðvera í ljósi gæti valdið gæðavandamálum við prentun.</p> <p>Viðvörðun—hugsanleg hættu: Ekki snerta ljósnæmu tromluna undir myndeyningunni eða svörtu myndeyningunni. Sé það gert getur það haft áhrif á prentgæði prentverka í framtíðinni.</p> <p>b Settu svörtu myndeyninguna á sinn stað og síðan litasett myndeyningar.</p> <p>c Prentaðu skjalið.</p> <p>Eru láréttar dökkar línur birtast á útprentun?</p>	<p>Hafðu samband við stuðning viðskiptavina.</p>	<p>Vandamálið er leyst.</p>

Lóðréttar dökkar línur

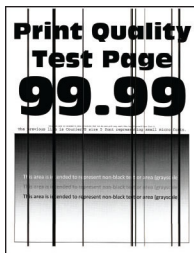

Athugasemd: Prenta gæðaprófunarsíður áður en reynt er að leysa vandamálið. Frá heimaskjánum, snertu **Stillingar > Bilanaleit > Prenta gæðaprófunarsíður**.

Aðgerð	Já	Nei
<p>Skref 1</p> <p>a Það fer eftir þínu stýrikerfi, skilgreindu gerð pappírs í kjörstillingum prentunar eða í samskiptum prentunar.</p> <p>Athugasemdir:</p> <ul style="list-style-type: none"> • Vertu viss um að stillingin samsvari pappírnum sem var hlaðið í skúffuna. • Þú getur einnig breytt stillingunni á stjórnborði prentarans. Frá heimaskjánum, snertu Stillingar > Pappír > Uppsetning skúffu > Pappírsstærð/gerð. <p>b Prentaðu skjalið.</p> <p>Birtast lóðréttar dökkar línur á því sem verið er að prenta?</p>	<p>Farðu í skref 2.</p>	<p>Vandamálið er leyst.</p>

Aðgerð	Já	Nei
<p>Skref 2</p> <p>a Settu í pappír úr nýjum pakka.</p> <p>Athugasemd: Pappírinn dregur til sín raka vegna þess að rakastig er hátt. Geymdu pappír í upphaflegum umbúðum þar til að það á að nota hann.</p> <p>b Prentaðu skjalið.</p> <p>Birtast lóðréttar dökkan línur á því sem verið er að prenta?</p>	Farðu í skref 3.	Vandamálið er leyst.
<p>Skref 3</p> <p>a Fjarlægðu litasett myndeyningar og fjarlægðu síðan svarta myndeyningarsettið.</p> <p>Viðvörðun—hugsanleg hættu: Ekki láta litasett myndeyningar og svarta myndeyningarsettið vera í beinu ljósi meira en 10 mínútur. Löng viðvera í ljósi gæti valdið gæðavandamálum við prentun.</p> <p>Viðvörðun—hugsanleg hættu: Ekki snerta ljósnæmu tromluna undir litasetti myndeyningunni eða svörtu myndeyningunni. Sé það gert getur það haft áhrif á prentgæði prentverka í framtíðinni.</p> <p>b Settu svörtu myndeyninguna á sinn stað og síðan litasett myndeyningar.</p> <p>c Prentaðu skjalið.</p> <p>Birtast lóðréttar dökkan línur á því sem verið er að prenta?</p>	Hafðu samband við stuðning viðskiptavina .	Vandamálið er leyst.

Láréttar hvítar línur



Athugasemdir:

- Prenta gæðaprófunarsíður áður en reynt er að leysa vandamálið. Frá heimaskjánum, snertu **Stillingar > Bilanaleit > Prenta gæðaprófunarsíður**.
- Ef láréttar hvítar línur halda áfram að birtast á þínum útprintunum, skoðaðu þá efnið „Endurteknir gallar“.

Aðgerð	Já	Nei
<p>Skref 1</p> <p>a Það fer eftir þínu stýrikerfi, skilgreindu gerð pappírs í kjörstillingum prentunar eða í samskiptum prentunar.</p> <p>Athugasemdir:</p> <ul style="list-style-type: none"> • Vertu viss um að stillingin samsvari pappírnum sem var hlaðið í skúffuna. • Þú getur einnig breytt stillingunni á stjórnborði prentarans. Frá heimaskjánum, snertu Stillingar > Pappír > Uppsetning skúffu > Pappírsstærð/gerð. <p>b Prentaðu skjalið.</p> <p>Eru lóðréttar hvítar línur að birtast á því sem verið er að prenta?</p>	Farðu í skref 2.	Vandamálið er leyst.
<p>Skref 2</p> <p>Athugaðu að þú sért að nota meðmælt pappírsgerð.</p> <p>a Hladdu meðmæltri gerð pappírs í skilgreindan uppruna pappírs.</p> <p>b Prentaðu skjalið.</p> <p>Eru lóðréttar hvítar línur að birtast á því sem verið er að prenta?</p>	Farðu í skref 3.	Vandamálið er leyst.
<p>Skref 3</p> <p>a Fjarlægðu litasett myndeyningar og fjarlægðu síðan svarta myndeyningarsettið.</p> <p>Viðvörðun—hugsanleg hættu: Ekki láta litasett myndeyningar og svarta myndeyningarsettið vera í beinu ljósi meira en 10 mínútur. Löng viðvera í ljósi gæti valdið gæðavandamálum við prentun.</p> <p>Viðvörðun—hugsanleg hættu: Ekki snerta ljósnæmu tromluna undir litasetti myndeyningunni eða svörtu myndeyningunni. Sé það gert getur það haft áhrif á prentgæði prentverka í framtíðinni.</p> <p>b Settu svörtu myndeyninguna á sinn stað og síðan litasett myndeyningar.</p> <p>c Prentaðu skjalið.</p> <p>Eru lóðréttar hvítar línur að birtast á því sem verið er að prenta?</p>	Hafðu samband við stuðning viðskiptavina .	Vandamálið er leyst.

Endurteknir gallar

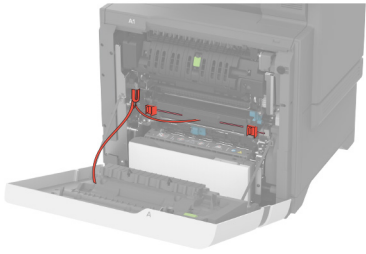
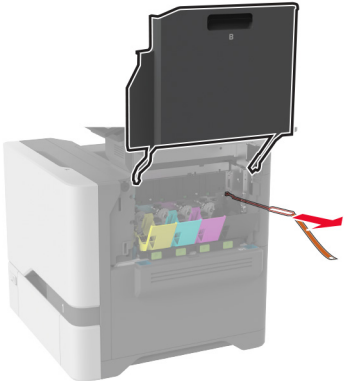
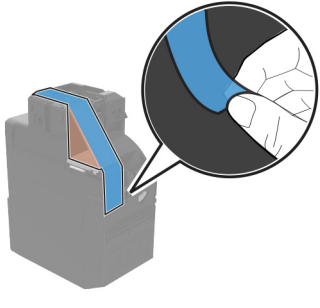
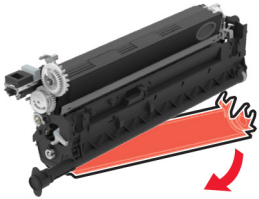

Athugasemd: Áður en þú leysir vandamálið skaltu prenta gæðaprófunarsíður til að ákvarða orsök endurtekinna galla. Frá heimaskjánum, snertu **Stillingar > Bilanaleit > Prenta gæðaprófunarsíður**.

Aðgerð	Já	Nei
<p>Skref 1</p> <p>a Vertu viss um að fjarlægja allar umbúðir af eftirfarandi svæðum:</p> <ul style="list-style-type: none"> Inni í prentaranum.   <ul style="list-style-type: none"> Blekhylkjum og mynddeiningu   <p>b Prentaðu skjalið.</p> <p>Eru gallarnir enn að birtast?</p>	<p>Farðu í skref 2.</p>	<p>Vandamálið er leyst.</p>

Aðgerð	Já	Nei
<p>Skref 2 Ákvarðaðu hve margir litir eru með galla.</p> <p>Hefur þetta aðeins áhrif á einn lit?</p>	Farðu í skref 3.	Farðu í skref 3.
<p>Skref 3</p> <p>a Notaðu Mælikvarða viðhaldsgalla, mældu fjarlægðina á milli endurtekinnna galla á viðeigandi litasíðu.</p> <p>b Skiptu um atriði rekstrarvöru sem samsvarar mælingu á viðeigandi litasíðu.</p> <p>Litasett myndeiningar eða svart sett myndeiningar</p> <ul style="list-style-type: none"> • 94,5 mm (3,72 to.) • 29,9 mm (1,18 to.) • 23,2 mm (0,91 to.) <p>Framköllunareining</p> <ul style="list-style-type: none"> • 43,6 mm (1,72 to.) • 45,0 mm (1,77 to.) <p>c Prenta gæðaprófunarsíður prentunar.</p> <p>Eru gallarnir enn að birtast?</p>	Mældu fjarlægðina og hafðu síðan samband við stuðning viðskiptavina eða þinn þjónustufulltrúa.	Vandamálið er leyst.
<p>Skref 4</p> <p>a Notaðu Mælikvarða viðhaldsgalla, mældu fjarlægðina á milli endurtekinnna galla á viðeigandi litasíðu.</p> <p>b Skiptu um atriði rekstrarvöru sem samsvarar mælingu á viðeigandi litasíðu.</p> <p>Flutningseining</p> <ul style="list-style-type: none"> • 37,7 mm (1,48 to.) • 78,5 mm (3,09 to.) • 54,6 mm (2,15 to.) <p>Hitagjafi</p> <ul style="list-style-type: none"> • 95 mm (3,74 to.) • 110 mm (4,33 to.) <p>c Prenta gæðaprófunarsíður prentunar.</p> <p>Eru gallarnir enn að birtast?</p>	Mældu fjarlægðina og hafðu síðan samband við stuðning viðskiptavina eða þinn þjónustufulltrúa.	Vandamálið er leyst.

Prentverk prentast ekki

Aðgerð	Já	Nei
<p>Skref 1</p> <p>a Opnaðu prentsamskipti í skjalinu sem þú ert að prenta og athugaðu síðan hvort þú hefur valið réttan prentara.</p> <p>b Prentaðu skjalið.</p> <p>Er skjalið prentað?</p>	Vandamálið er leyst.	Farðu í skref 2.

Aðgerð	Já	Nei
<p>Skref 2</p> <p>a Athugaðu hvort kveikt sé á prentaranum.</p> <p>b Leystu úr villuboðum sem birtast á skjánum.</p> <p>c Prentaðu skjalið.</p> <p>Er skjalið prentað?</p>	Vandamálið er leyst.	Farðu í skref 3.
<p>Skref 3</p> <p>a Athugaðu hvort tengin eru að virka og hvort kaplar séu örugglega tengdir á milli tölvu og prentara.</p> <p>Skoðaðu skjölin sem fylgdu með prentaranum varðandi frekari upplýsingar.</p> <p>b Prentaðu skjalið.</p> <p>Er skjalið prentað?</p>	Vandamálið er leyst.	Farðu í skref 4.
<p>Skref 4</p> <p>a Slökktu á prentaranum, bíddu síðan í um það bil 10 sekúndur, og kveiktu á honum aftur.</p> <p>b Prentaðu skjalið.</p> <p>Er skjalið prentað?</p>	Vandamálið er leyst.	Farðu í skref 5.
<p>Skref 5</p> <p>a Fjarlægðu prentrekilinn og settu síðan upp aftur.</p> <p>b Prentaðu skjalið.</p> <p>Er skjalið prentað?</p>	Vandamálið er leyst.	Hafa samband stuðning viðskiptavina .

Trúnaðarmál og önnur skjöl í bið prentast ekki

Aðgerð	Já	Nei
<p>Skref 1</p> <p>a Athugaðu á stjórnborðinu hvort skjölin birtast í lista yfir Verk í bið.</p> <p>Athugasemd: Ef skjölin eru ekki á listanum, prentaðu þá skjölin með því að nota valkostina Prenta og bið.</p> <p>b Prentaðu skjölin.</p> <p>Voru skjölin prentuð?</p>	Vandamálið er leyst.	Farðu í skref 2.
<p>Skref 2</p> <p>Prentverkið kann að innihalda sniðvillu eða ógild gögn.</p> <ul style="list-style-type: none"> Eyddu prentverkinu og sendu það síðan aftur. Fyrir PDF-skrár, búðu til nýja skrá og prentaðu síðan skjölin. <p>Voru skjölin prentuð?</p>	Vandamálið er leyst.	Farðu í skref 3.

Aðgerð	Já	Nei
<p>Skref 3 Ef þú ert að prenta af Netinu, þá getur prentarinn verið að lesa marga verkittla sem afrit.</p> <p>Fyrir Windows-notendur</p> <p>a Opnaðu samskipti kjörstillinga prentunar. b Í flípa prenta og halda, smelltu á Nota prenta og halda, og smelltu síðan á Halda afriti skjala. c Skráðu PIN-númer, og vistaðu síðan breytingarnar. d Sendu verkið sem á að prenta.</p> <p>Fyrir Macintosh-notendur</p> <p>a Vista og nefna hvert verk sérstaklega. b Sendu verkin hvert fyrir sig.</p> <p>Voru skjölin prentuð?</p>	Vandamálið er leyst.	Farðu í skref 4.
<p>Skref 4 a Eyða nokkrum verkum í bið til að losa um minni prentarans. b Prentaðu skjölin.</p> <p>Voru skjölin prentuð?</p>	Vandamálið er leyst.	Farðu í skref 5.
<p>Skref 5 a Bættu við prentaraminni. b Prentaðu skjölin.</p> <p>Voru skjölin prentuð?</p>	Vandamálið er leyst.	Hafa samband við stuðning viðskiptavina .

Verk prentast úr rangri skúffu eða á rangan pappír

Aðgerð	Já	Nei
<p>Skref 1 a Athugaðu hvort þú ert að prenta á rétta gerð af pappír. b Prentaðu skjalið.</p> <p>Er skjalið prentað á rétta gerð pappírs?</p>	Farðu í skref 2.	Settu í rétta stærð og gerð af pappír.
<p>Skref 2 a Það fer eftir þínu stýrikerfi, skilgreindu pappírsstærð og gerð pappírs í kjörstillingum prentunar eða í samskiptum prentunar. Athugasemd: Þú getur einnig breytt stillingunum á stjórnborði prentarans. Frá heimaskjánum, snertu Stillingar > Pappír > Uppsetning skúffu > Pappírsstærð/gerð. b Vertu viss um að stillingar samsvari pappírnum sem var hlaðið í skúffuna. c Prentaðu skjalið.</p> <p>Er skjalið prentað á rétta gerð pappírs?</p>	Vandamálið er leyst.	Farðu í skref 3.

Aðgerð	Já	Nei
<p>Skref 3</p> <p>a Athugaðu hvort skúffur séu tengdar. Varðandi frekari upplýsingar, sjá "Tengja skúffur" á síðu 54.</p> <p>b Prentaðu skjalið.</p> <p>Er skjalið prentað úr réttri skúffu?</p>	Vandamálið er leyst.	Hafðu samband við stuðning viðskiptavina .

Hæg prentun

Aðgerð	Já	Nei
<p>Skref 1</p> <p>Vertu viss um að prentarakapallinn sé tengdur við prentara og tölvuna, prentþjón, valkost eða annan búnað netkerfis.</p> <p>Er prentarinn lengi að prenta?</p>	Farðu í skref 2.	Vandamálið er leyst.
<p>Skref 2</p> <p>a Vertu viss um að prentarinn sé ekki í Þögulli stillingu. Á heimaskjánum, snertu Stillingar > Tæki > Viðhald > Valmynd uppsetningar > Notkun tækis > Hljóðlát stilling.</p> <p>b Prentaðu skjalið.</p> <p>Er prentarinn lengi að prenta?</p>	Farðu í skref 3.	Vandamálið er leyst.
<p>Skref 3</p> <p>a Það fer eftir þínu stýrikerfi, skilgreindu upplausn prentunar í kjörstillingum prentunar eða í samskiptum prentunar.</p> <p>b Stilltu upplausnina í 4800 CQ.</p> <p>c Prentaðu skjalið.</p> <p>Er prentarinn lengi að prenta?</p>	Farðu í skref 4.	Vandamálið er leyst.
<p>Skref 4</p> <p>a Frá heimaskjánum, snertu Stillingar > Prenta > Gæði > Upplausn í prentun.</p> <p>b Stilltu upplausnina í 4800 CQ.</p> <p>c Prentaðu skjalið.</p> <p>Er prentarinn lengi að prenta?</p>	Farðu í skref 5.	Vandamálið er leyst.

Aðgerð	Já	Nei
<p>Skref 5</p> <p>a Það fer eftir þínu stýrikerfi, skilgreindu gerð pappírs í kjörstillingum prentunar eða í samskiptum prentunar.</p> <p>Athugasemdir:</p> <ul style="list-style-type: none"> • Vertu viss um að stillingin samsvari pappírnum sem var hlaðið. • Þú getur einnig breytt stillingunni á stjórnborði prentarans. Frá heimaskjánum, snertu Stillingar > Pappír > Uppsetning skúffu > Pappírsstærð/gerð. • Það tekur lengi tíma að prenta á mjög þykkann pappír. • Pappír mjórri en bréf, A4 og lagalegt tekur lengri tíma í prentun. <p>b Prentaðu skjalið.</p> <p>Er prentarinn lengi að prenta?</p>	Farðu í skref 6.	Vandamálið er leyst.
<p>Skref 6</p> <p>a Vertu viss um að stillingar prentarans fyrir áferð og þyngd samsvari pappírnum sem er hlaðið.</p> <p>Frá heimaskjánum, snertu Stillingar > Pappír > Uppsetning á miðli > Gerðir miðla.</p> <p>Athugasemd: Gróf áferð pappírs og þykkur pappír tekur lengri tíma í prentun.</p> <p>b Prentaðu skjalið.</p> <p>Er prentarinn lengi að prenta?</p>	Farðu í skref 7.	Vandamálið er leyst.
<p>Skref 7</p> <p>Fjarlægja verk í bið</p> <p>Er prentarinn lengi að prenta?</p>	Farðu í skref 8.	Vandamálið er leyst.
<p>Skref 8</p> <p>a Vertu viss um að prentarinn sé ekki að ofhitna.</p> <p>Athugasemdir:</p> <ul style="list-style-type: none"> • Leyfðu prentaranum að kólna eftir löng prentverk. • Fylgstu með meðmæltum umhverfishita fyrir prentarann. Varðandi frekari upplýsingar, sjá "Velja staðsetningu fyrir prentarann" á síðu 20. <p>b Prentaðu skjalið.</p> <p>Er prentarinn lengi að prenta?</p>	Hafðu samband við stuðning viðskiptavina .	Vandamálið er leyst.

Prentarinn svarar ekki

Aðgerð	Já	Nei
<p>Skref 1 Athugaðu að rafmagnssnúran sé tengd við rafmagnsinnstungu.</p> <p> VARÚÐ—HUGSANLEG HÆTTA: Til að koma í veg fyrir hættu á eldsvoða eða raflosti tengið rafmagnssnúruna við innstungu með viðeigandi getu og rétta jarðtengingu sem er nálægt vörinni og auðveldlega aðgengileg.</p> <p>Er prentarinn að svara?</p>	Vandamálið er leyst.	Farðu í skref 2.
<p>Skref 2 Athugaðu að ekki sé slökkt á rafmagnsinnstungu með rofa eða öryggi.</p> <p>Er slökkt á rafmagnsinnstungu með rofa eða öryggi?</p>	Kveiktu á rofanum eða endurstilltu öryggið.	Farðu í skref 3.
<p>Skref 3 Athugaðu hvort kveikt sé á prentaranum.</p> <p>Er kveikt á prentaranum?</p>	Farðu í skref 4.	Kveiktu á prentaranum
<p>Skref 4 Athugaðu hvort prentarinn sé í svefnstillingu eða stillingu í dvala.</p> <p>Er prentarinn í svefnstillingu eða stillingu í dvala?</p>	Ýttu á straumh-nappinn til að vekja prentarann,	Farðu í skref 5.
<p>Skref 5 Athugað hvort snúrur í prentara og tölvu séu í réttum tengjum.</p> <p>Eru kaplar settir í rétt tengi?</p>	Farðu í skref 6.	Settu kapla í rétt tengi.
<p>Skref 6 Slökktu á prentaranum, settu upp valkosti vélbúnaðar og kveiktu síðan á honum aftur. Skoðaðu skjölin sem fylgdu með aukabúnaðinum varðandi frekari upplýsingar.</p> <p>Er prentarinn að svara?</p>	Vandamálið er leyst.	Farðu í skref 7.
<p>Skref 7 Settu upp réttan rekil fyrir prentara.</p> <p>Er prentarinn að svara?</p>	Vandamálið er leyst.	Farðu í skref 8.
<p>Skref 8 Slökktu á prentaranum, bíddu síðan í um það bil 10 sekúndur, og kveiktu á honum aftur.</p> <p>Er prentarinn að svara?</p>	Vandamálið er leyst.	Hafðu samband við stuðning viðskiptavina .

Get ekki lesið minniskort

Aðgerð	Já	Nei
<p>Skref 1 Athuga hvort prentarinn er ekki upptekinn við að vinna við aðra prentun, afritun, skönnun eða faxesendingu.</p> <p>Er prentarinn tilbúinn?</p>	Farðu í skref 3.	Farðu í skref 2.
<p>Skref 2</p> <ul style="list-style-type: none"> • Bíða þar til að prentarinn lýkur við vinnslu á öðru verki. • Fjarlægðu minniskortið og settu inn aftur. <p>Þekkir prentarinn minniskortið?</p>	Vandamálið er leyst.	Farðu í skref 3.
<p>Skref 3 Athugaðu hvort minniskort sé sett í USB-tengið að framan.</p> <p>Athugasemd: Minniskort mun ekki virka sé það sett í USB-tengið að aftan.</p> <p>Er minniskortið sett í rétt tengi?</p>	Farðu í skref 5.	Farðu í skref 4.
<p>Skref 4 Settu minniskortið í rétt tengi.</p> <p>Þekkir prentarinn minniskortið?</p>	Vandamálið er leyst.	Farðu í skref 5.
<p>Skref 5 Athugaðu hvort minniskortið er stutt. Varðandi frekari upplýsingar, sjá "Studd minniskort og skráargerðir" á síðu 105.</p> <p>Er minniskortið stutt?</p>	Farðu í skref 7.	Farðu í skref 6.
<p>Skref 6 Settu inn minniskort sem er stutt.</p> <p>Þekkir prentarinn minniskortið?</p>	Vandamálið er leyst.	Farðu í skref 7.
<p>Skref 7 Fjarlægðu minniskortið og settu inn aftur.</p> <p>Þekkir prentarinn minniskortið?</p>	Vandamálið er leyst.	Hafðu samband við stuðning viðskiptavina.

Virkja USB-tengið

Frá heimaskjánum, snertu **Stillingar > Netkerfi/tengi > USB > Virkja USB-tengi.**

Losa um flækjur

Komast hjá stíflum

Settu í pappír á réttan hátt

- Vertu viss um að pappírinn liggi flatur í skúffunni.

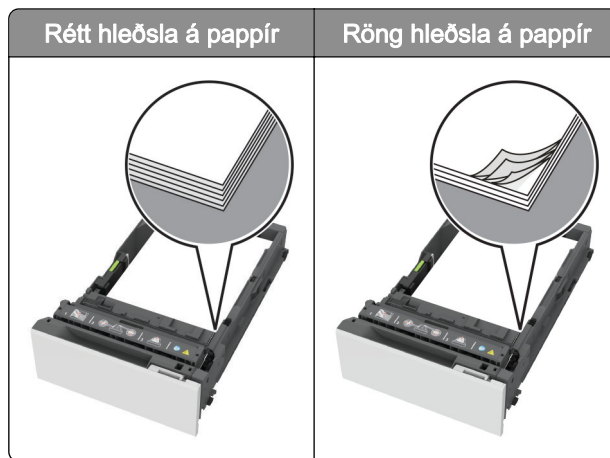

- Ekki hlaða né fjarlægja skúffu þegar prentarinn er að prenta.
- Ekki hlaða of miklum pappír. Vertu viss um að hæð á stafla sé fyrir neðan vísun á hámarksfyllingu.
- Ekki renna pappírnum í skúffuna. Hlaðið pappírnum eins og sýnt er á skýringarmyndinni.

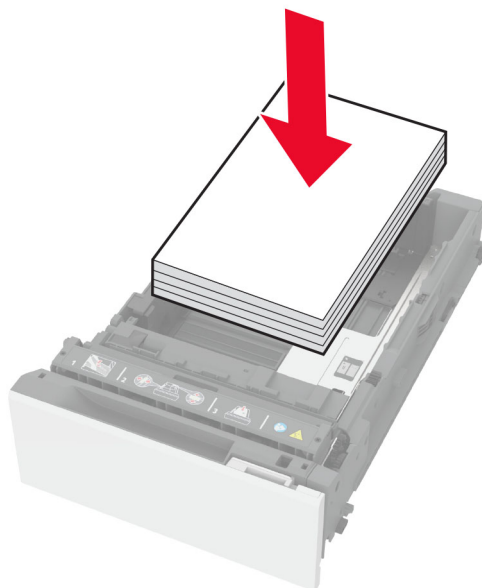

- Vertu viss um að stýringar fyrir pappír séu rétt staðsettar og eru ekki að ýta þétt á móti pappír eða umslögum.
- Ýttu skúffunni þétt inn í prentarann eftir hleðslu á pappír.

Notið meðmæltan pappír

- Notið aðeins meðmæltan pappír eða sérstakan miðil.
- Ekki hlaða krumpuðum, brotnum, rökum, beygluðum eða krulluðum pappír.
- Sveigðu, blaðaðu og jafnaðu pappírsbrúnir áður en pappírnum er hlaðið.

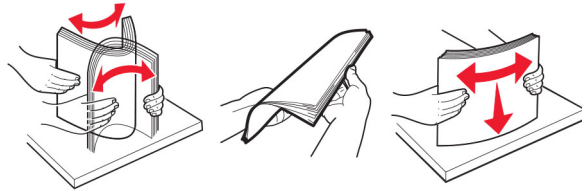

- Ekki nota pappír sem hefur verið skorinn eða klipptur með hendi.
- Ekki blanda saman pappírsstærðum, þyngd og gerð saman í skúffu.
- Vertu viss um að stærð og gerð pappírs sé rétt stillt í tölvunni eða á stjórnborði prentarans.
- Geymið pappír samkvæmt ráðleggingum framleiðanda.

Finna staðsetningu flækju

Athugasemdir:

- Þegar kveikt er á flækjuaðstoð, sendir prentarinn sjálfkrafa auðar síður eða síður með prentun að hluta eftir að flækt síða hefur verið hreinsuð. Athugaðu útprentun varðandi auðar síður.
- Þegar Endurheimt flækju er stillt á Kveikt eða Sjálfvirkt, þá endurprentar prentarinn flæktar síður.

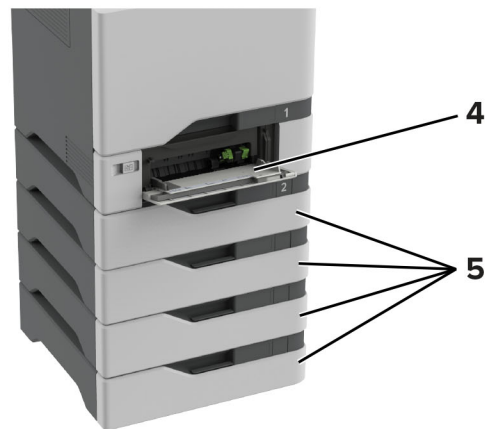
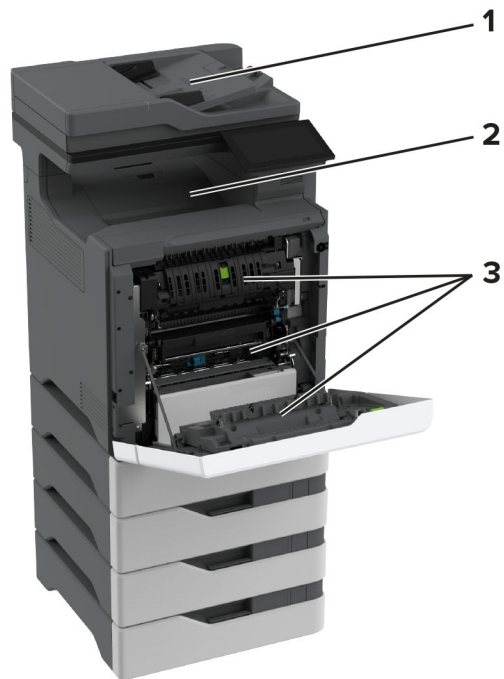

	Staðsetningar flækju
1	Sjálfvirkur matari (ADF)
2	Staðalbakki
3	Hurð A
4	Fjölnotamatari
5	Skúffur

Pappírsstífla í skúffum

- 1 Fjarlægðu skúffuna.

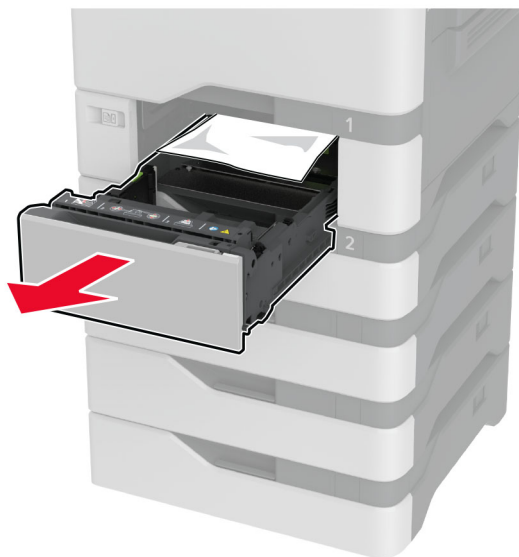

Viðvörðun—hugsanleg hættu: Skynjari í aukaskúffunni getur skemmt auðveldlega af völdum stöðurafmagns. Snertið yfirborð úr málmí áður en pappírinn sem flæktist er fjarlægður úr skúffunni.

- 2 Fjarlægðu pappírinn sem stíflaðist.

Athugasemd: Vertu viss um að öll pappírssnifsi hafi verið fjarlægð.



- 3 Settu skúffuna inn.

Pappírsstífla í sjálfvirkum matara skjala

- 1 Fjarlægðu öll upphafleg skjöl úr skúffu sjálfvirks matara skjala.
- 2 Opnaðu hurð C.

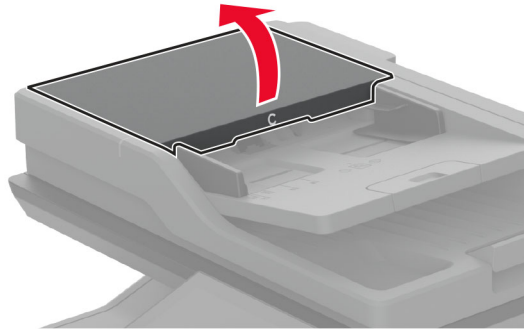

- 3 Fjarlægðu pappírinn sem stíflaðist.

Athugasemd: Vertu viss um að öll pappírssnifsi hafi verið fjarlægð.

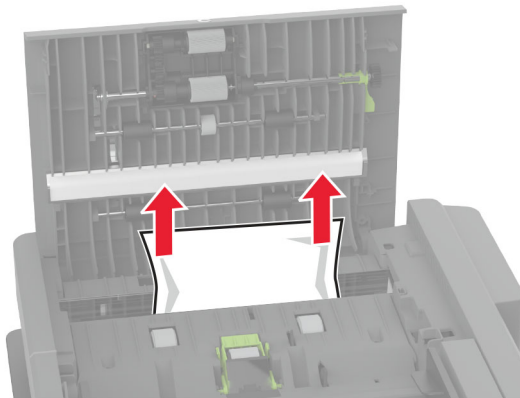

- 4 Loka hurð C.

Pappírsstífla í fjölnotamatara

- 1 Fjarlægðu pappír úr fjölnotamataranum.
- 2 Dragðu skúffuna út.
- 3 Fjarlægðu pappírinn sem stíflaðist.

Athugasemd: Vertu viss um að öll pappírssnifsi hafi verið fjarlægð.

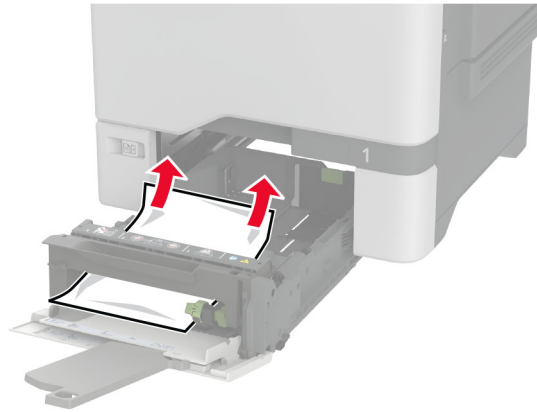

4 Settu skúffuna inn.

Pappírsstífla í staðalskúffu

Fjarlægðu pappírinn sem stíflaðist.

Athugasemd: Vertu viss um að öll pappírssnifsi hafi verið fjarlægð.



Pappírslækja í hurð A

Pappírstífla á svæði hitaeiningar

1 Opnaðu hurð A.



VARÚÐ—HEITT YFIRBORÐ: Prentarinn kann að vera heitur að innanverðu. Til að draga úr hættu á meiðslum frá heitum hlut, leyfið yfirborðinu að kólna áður en það er snert.

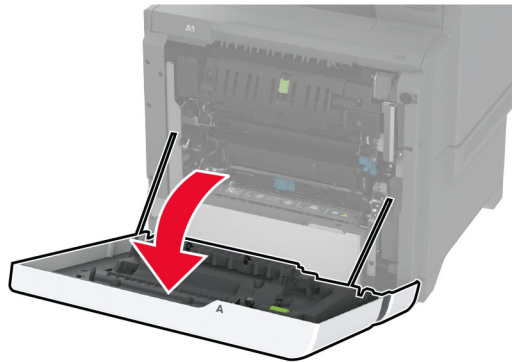

2 Fjarlægðu pappírinn sem stíflaðist.

Athugasemd: Vertu viss um að öll pappírssnifsi hafi verið fjarlægð.

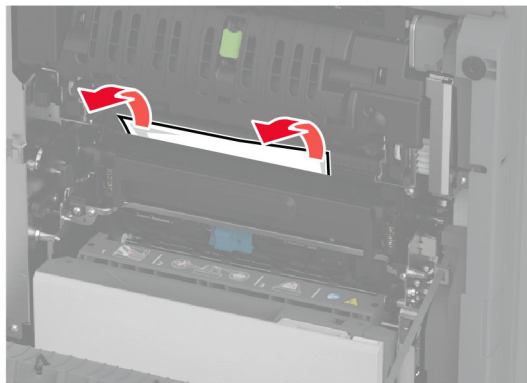

3 Opnaðu hurð A1.



4 Opnaðu aðgangshurð að hitagjafa.

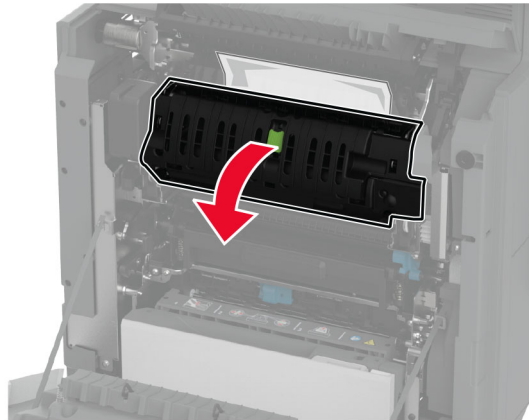

5 Fjarlægðu pappírinn sem stíflaðist.

Athugasemd: Vertu viss um að öll pappírssnifsi hafi verið fjarlægð.

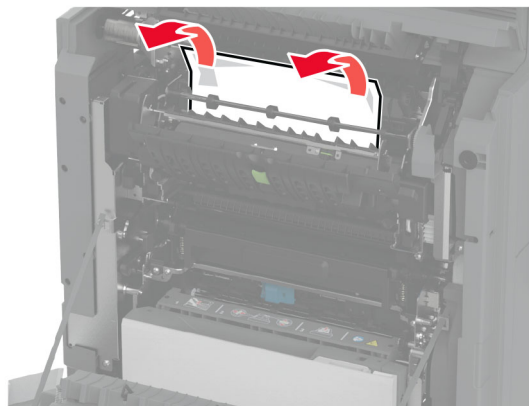

6 Lokaðu og festu aðgangshurð að hitagjafa.

7 Lokaðu hurð A1 og lokaðu síðan hurð A.

Pappírslækja á bak við hurð A

1 Opnaðu hurð A.



VARÚÐ—HEITT YFIRBORÐ: Prentarinn kann að vera heitur að innanverðu. Til að draga úr hættu á meiðslum frá heitum hlut, leyfið yfirborðinu að kólna áður en það er snert.

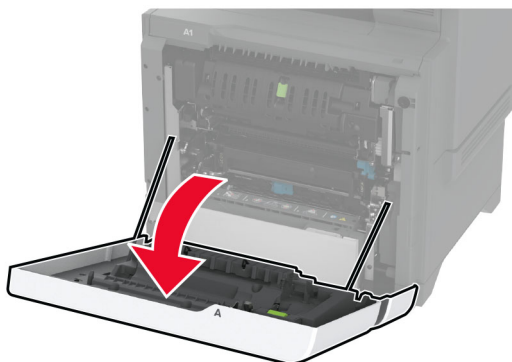

2 Opnaðu hurð að einangrunareiningu.

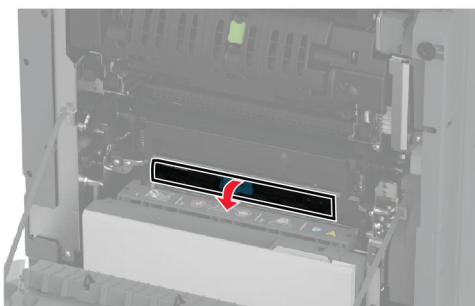
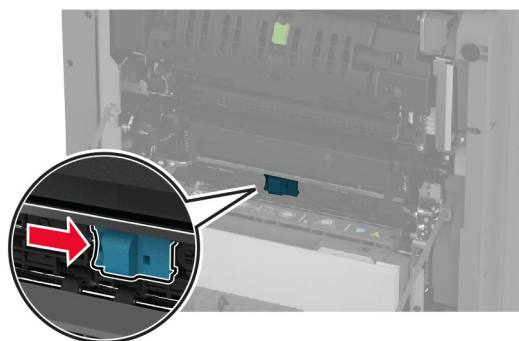

3 Fjarlægðu pappírinn sem stíflaðist.

Athugasemd: Vertu viss um að öll pappírssnifsi hafi verið fjarlægð.

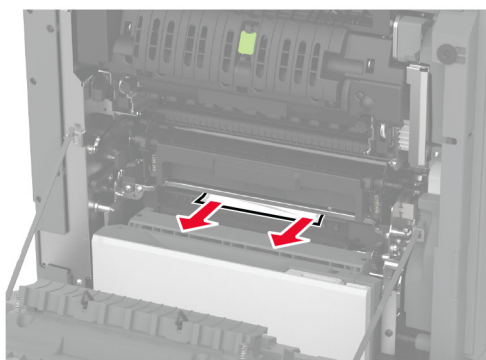

4 Lokaðu og festu hurð að einangrunareiningu.

5 Loka hurð A.

Pappírsstífla á svæði tvívirkar einingar (duplex)

1 Opnaðu hurð A.

 **VARÚÐ—HEITT YFIRBORÐ:** Prentarinn kann að vera heitur að innanverðu. Til að draga úr hættu á meiðslum frá heitum hlut, leyfið yfirborðinu að kólna áður en það er snert.

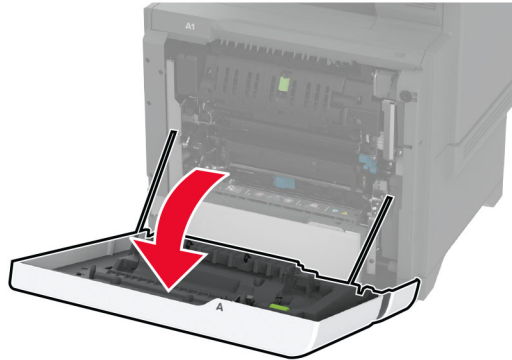

2 Opnaðu hlíf á tvívirtri einingu (duplex).

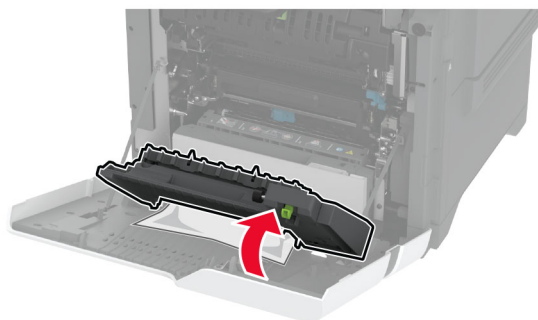
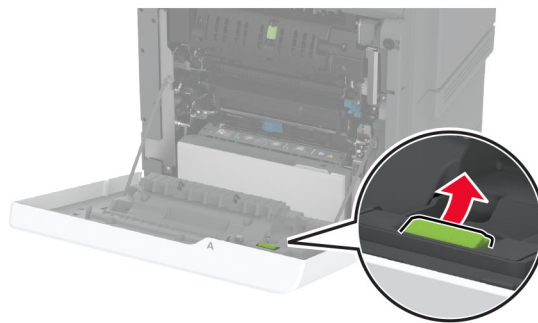

3 Fjarlægðu pappírinn sem stíflaðist.

Athugasemd: Vertu viss um að öll pappírssnifsi hafi verið fjarlægð.

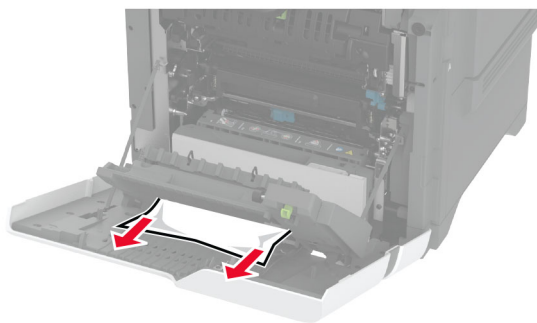

4 Lokaðu hlíf á tvívirkri einingu og lokaðu síðan hurð A.

Vandamál við nettengingu

Get ekki opnað innfelldan vefþjón

Aðgerð	Já	Nei
<p>Skref 1</p> <p>a Athugaðu hvort kveikt sé á prentaranum.</p> <p>b Fara í innbyggða vefþjóninn (EWS).</p> <p>Geturðu opnað EWS?</p>	Vandamálið er leyst.	Farðu í skref 2.
<p>Skref 2</p> <p>a Vertu viss um að IP-tala prentarans sé rétt.</p> <p>Athugasemdir:</p> <ul style="list-style-type: none"> • Skoða IP-töluna á heimaskjánum. • IP-tala birtist sem fjögur sett af tölum sem eru aðskildar af punktum, svo sem 123.123.123.123. <p>b Fara í EWS.</p> <p>Geturðu opnað EWS?</p>	Vandamálið er leyst.	Farðu í skref 3.
<p>Skref 3</p> <p>a Gakktu úr skugga um að þú hafir sett upp studdan vafra:</p> <ul style="list-style-type: none"> • Internet Explorer útgáfa 11 eða nýrri • Microsoft Edge • Safari útgáfa 6 eða nýrri • Google Chrome™ útgáfa 32 eða nýrri • Mozilla Firefox útgáfa 24 eða nýrri <p>b Fara í EWS.</p> <p>Geturðu opnað EWS?</p>	Vandamálið er leyst.	Farðu í skref 4.

Aðgerð	Já	Nei
<p>Skref 4</p> <p>a Athugun hvort tenging við netkerfi sé virk. Athugasemd: Ef tengingin virkar ekki skaltu hafa samband við kerfisstjórnann þinn.</p> <p>b Fara í EWS.</p> <p>Geturðu opnað EWS?</p>	Vandamálið er leyst.	Farðu í skref 5.
<p>Skref 5</p> <p>a Vertu viss um að tengingar á köplum við prentarann og prentþjóninn séu rétt tengdar. Skoðaðu skjölin sem fylgdu með prentþjóninum varðandi frekari upplýsingar.</p> <p>b Fara í EWS.</p> <p>Geturðu opnað EWS?</p>	Vandamálið er leyst.	Farðu í skref 6.
<p>Skref 6</p> <p>a Athugaðu hvort staðgengilsþjónar (proxy) séu óvirkir. Athugasemd: Ef þjónarnir eru óvirkir skaltu hafa samband við kerfisstjórnann þinn.</p> <p>b Fara í EWS.</p> <p>Geturðu opnað EWS?</p>	Vandamálið er leyst.	Hafðu samband við stuðning viðskiptavina .

Get ekki tengt prentarann við þráðlausa netið (Wi-Fi)

Aðgerð	Já	Nei
<p>Skref 1</p> <p>Vertu viss um að Virkur tengibúnaður sé stilltur á Sjálfvirkt. Á heimaskjánum, snertu Stillingar > Netkerfi/tengi > Yfirlit netkerfis > Virkur tengibúnaður > Sjálfvirkt.</p> <p>Getur prentarinn tengst við þráðlaust netkerfi (Wi-Fi)?</p>	Vandamálið er leyst.	Farðu í skref 2.
<p>Skref 2</p> <p>Athugaðu hvort rétt Wi-Fi net sé valið. Athugasemd: Sumir beinar geta deilt sjálfvöldu SSID.</p> <p>Ertu að reyna að tengjast réttu Wi-Fi neti?</p>	Farðu í skref 4.	Farðu í skref 3.
<p>Skref 3</p> <p>Tengstu við rétt þráðlaust net (Wi-Fi). Varðandi frekari upplýsingar, sjá "Tengja prentarann við þráðlaust netkerfi (Wi-Fi)" á síðu 96.</p> <p>Getur prentarinn tengst við þráðlaust netkerfi (Wi-Fi)?</p>	Vandamálið er leyst.	Farðu í skref 4.

Aðgerð	Já	Nei
<p>Skref 4 Athugaði öryggisstillingu þráðlausrar tengingar Frá heimaskjánum, snertu Stillingar > Netkerfi/tengi > Þráðlaust > Öryggisstilling þráðlausrar tengingar.</p> <p>Er rétt öryggisstilling þráðlausrar tengingar valin?</p>	Farðu í skref 6.	Farðu í skref 5.
<p>Skref 5 Veldu rétta öryggisstillingu fyrir þráðlausa tengingu.</p> <p>Getur prentarinn tengst við þráðlaust netkerfi (Wi-Fi)?</p>	Vandamálið er leyst.	Farðu í skref 6.
<p>Skref 6 Vertu viss um að þú hafir skráð rétt aðgangsorð fyrir netið. Athugasemd: Skrifaðu hjá þér millibil, tölur og upphafsstafi í aðgangsorðinu.</p> <p>Getur prentarinn tengst við þráðlaust netkerfi (Wi-Fi)?</p>	Vandamálið er leyst.	Hafa samband við stuðning viðskiptavina .

Vandamál varðandi valkosti vélbúnaðar

Getur ekki uppgötvað innri valkost

Aðgerð	Já	Nei
<p>Skref 1 Slökktu á prentaranum, bíddu síðan í um það bil 10 sekúndur, og kveiktu á honum aftur.</p> <p>Er prentarinn að uppgötva innri valkosti?</p>	Vandamálið er leyst.	Farðu í skref 2.
<p>Skref 2 Prentaðu síður valmyndar fyrir stillingar og athugaðu hvort innri valkostur birtist á lista yfir uppsetta eiginleika.</p> <p>Er innri valkostur á listanum?</p>	Farðu í skref 4.	Farðu í skref 3.

Aðgerð	Já	Nei
<p>Skref 3</p> <p>Athugaðu hvort innri valkostur er rétt uppsettur á stýrispjaldinu.</p> <p>a Slökktu á prentaranum og taktu síðan rafmagnssnúruna úr sambandi við rafmagn.</p> <p>b Vertu viss um að innri valkostur sé uppsettur í viðeigandi tengi á stýrispjaldinu.</p> <p>c Tengdu straumsnúruna við rafmagnsinnstunguna og kveiktu síðan á prentaranum.</p> <p> VARÚÐ—HUGSANLEG HÆTTA: Til að koma í veg fyrir hættu á eldsvoða eða raflosti tengið rafmagnssnúruna við innstungu með viðeigandi getu og rétta jarðtengingu sem er nálægt vörunni og auðveldlega aðgengileg.</p> <p>Er prentarinn að uppgötva innri valkosti?</p>	Vandamálið er leyst.	Farðu í skref 4.
<p>Skref 4</p> <p>a Athugaðu hvort innri valkostur sé tiltækur í rekli prentarans.</p> <p>Athugasemd: Ef þörf krefur, bættu innri valkosti handvirkt inn í prentarekilinn til að gera hann tiltækan fyrir prentverk. Varðandi frekari upplýsingar, sjá "Bæta við tiltækum valkostum í prentreki" á síðu 57.</p> <p>b Prentaðu skjalið.</p> <p>Er prentarinn að uppgötva innri valkosti?</p>	Vandamálið er leyst.	Hafðu samband við stuðning viðskiptavina .

Tengi fyrir innri lausnir virkar ekki rétt

Aðgerð	Já	Nei
<p>Skref 1</p> <p>Prentaðu síður valmyndar fyrir stillingar og athugaðu hvort innri valkostur sé gefinn upp í lista yfir uppsetta eiginleika.</p> <p>Er ISP gefið upp í lista yfir uppsetta eiginleika?</p>	Farðu í skref 3.	Farðu í skref 2.
<p>Skref 2</p> <p>Fjarlægðu myndeyninguna og settu inn aftur. Varðandi frekari upplýsingar, sjá "Setja upp tengi fyrir innri lausnir" á síðu 71.</p> <p>Athugasemd: Use a supported ISP.</p> <p>Does the ISP operate correctly?</p>	Vandamálið er leyst.	Farðu í skref 3.
<p>Skref 3</p> <p>Athugaðu kapalinn og tengingu á ISP.</p> <p>a Notaðu réttan kapal og vertu síðan viss um að hann sé örugglega rétt festur við ISP.</p> <p>b Athugaðu hvort samskiptakapallinn fyrir ISP-lausnina sé rétt tengdur við móttökutengið á stýrispjaldinu.</p> <p>Does the ISP operate correctly?</p>	Vandamálið er leyst.	Hafa samband stuðning viðskiptavina .

Samskiptakort fyrir USB/samhliða tengi virkar ekki rétt

Aðgerð	Já	Nei
<p>Skref 1 Prentaðu valmynd síðu fyrir stillingar og athugaðu síðan hvort samskiptakort fyrir USB eða samhliða tengi sé gefið upp í lista yfir uppsetta eiginleika.</p> <p>Er samskiptakort fyrir USB eða samhliða tengi gefið upp í lista yfir uppsetta eiginleika?</p>	Farðu í skref 3.	Farðu í skref 2.
<p>Skref 2 Remove, and then install the parallel or serial interface card. Varðandi frekari upplýsingar, sjá “Setja upp tengi fyrir innri lausnir” á síðu 71.</p> <p>Virkar samskiptakortið fyrir USB eða samhliða tengi rétt?</p>	Vandamálið er leyst.	Farðu í skref 3.
<p>Skref 3 Check the connection between the cable and the parallel or serial interface card.</p> <p>Virkar samskiptakortið fyrir USB eða samhliða tengi rétt?</p>	Vandamálið er leyst.	Hafa samband stuðning viðskiptavina.

Bilað minniskort uppgötvað

Reyndu eitt eða fleira af eftirfarandi:

- Skiptu út skynvædda geymsludrifinu.
- Á heimaskjánum, snertu **Halda áfram** til að hunsa skilaboðin og halda áfram að prenta.
- Hætta við núverandi verk í prentun.

Ekki nægilegt pláss á minniskorti fyrir tilföng

Reyndu eitt eða fleira af eftirfarandi:

- Snertu **Halda áfram** til að hreinsa skilaboðin og halda áfram að prenta.
- Eyða leturgerðum, fjölvum og öðrum gögnum á minniskortinu.
- Settu harðan disk á sinn stað.

Athugasemd: Niðurhlöðnum leturtegundum og fjölvum sem eru ekki áður vistuð á minniskorti er eytt.

Rautt ljós á þægindaheftara

Reyndu eitt eða fleira af eftirfarandi:

- Lokaðu aðgangshurðinni.
- Fjarlægðu lausu heftin.

Athugasemd: Eftir að laus hefti hafa verið fjarlægð þarf tvær grunnunarlotur áður en byrjað er að hefta. Settu pappírskunka þrisvar sinnum í heftarann. Hefting byrjar eftir þriðju innsetningu.

- Skipta um hylki fyrir hefti

Vandamál varðandi rekstarvörur

Skiptu um hylki, misræmi á svæði prentara

Til að leiðrétta þetta vandamál skaltu kaupa hylki með réttu svæði sem samsvarar svæði prentarans eða kaupa hylki sem gildir á heimsvísu.

- Fyrsta talan í skilaboðunum á eftir 42 gefur til kynna svæði prentarans.
- Önnur talan í skilaboðunum á eftir 42 gefur til kynna svæði hylkisins.

Svæði prentara og prenthylkja

Svæði	Talnakóði
Á heimsvísu eða óskilgreint svæði	0
Norður-Ameríka (Bandaríkin, Kanada)	1
Evrópska efnahagssvæðið, Vestur-Evrópa, Norðurlöndin, Sviss	2
Kyrrahafssvæði Asíu	3
Latneska Ameríka	4
Afgangurinn af Evrópu, Mið-Austurlönd, Afríka	5
Ástralía, Nýja-Sjálанд	6
Ógilt svæði	9

Athugasemd: Prentaðu gæðaprófunarsíður til að finna svæðisstillingar á prentaranum og á prenthylki. Frá heimaskjánum, snertu **Stillingar > Bilanaleit > Prenta gæðaprófunarsíður**.

Rekstrarvara sem er ekki frá Lexmark

Prentarinn hefur uppgötvað rekstrarvöru eða hlut sem er ekki frá Lexmark sem er uppsettur í prentaranum.

Lexmark prentarinn þinn er hannaður til að virka best með upprunalegum rekstrarvörum og hlutum frá Lexmark. Notkun á rekstrarvörum eða hlutum frá þriðja aðila getur haft áhrif á afköst, áreiðanleika eða endingu prentarans og myndeiningar hans.

Allar vísanir á endingu eru hannaðar til að virka með rekstrarvörum eða hlutum frá Lexmark og geta því gefið ónákvæmar niðurstöður ef rekstrarvörur eða hlutir frá þriðja aðila eru notaðir. Notkun á hlutum myndeiningar umfram ætlaða endingu geta skaðað Lexmark-prentarann þinn eða tengda hluti.

Viðvörðun—hugsanleg hættu: Notkun á rekstrarvörum eða hlutum frá þriðja aðila getur haft áhrif á ábyrgð. Ábyrgðin nær ekki yfir skemmdir vegna notkunar á rekstrarvörum eða hlutum frá þriðja aðila.

Til að samþykkja þessa áhættu og að halda áfram með notkun á rekstrarvörum eða hlutum frá öðrum aðila í prentaranum, ýttu á og haltu villuboðum á skjá prentarans með tveimur fingrum í 15 sekúndur. Þegar staðfestingargluggi birtist skaltu snerta **Halda áfram**.

Ef þú vilt ekki samþykkja þessa áhættu, fjarlægðu þá rekstrarvöru eða hlut frá þriðja aðila úr prentaranum þínum, og settu síðan ósvikna rekstrarvöru eða hlut frá Lexmark í staðinn. Varðandi frekari upplýsingar, sjá [“Nota upprunalega hluti og rekstarvörur frá Lexmark” á síðu 201](#).

Ef prentarinn prentar ekki eftir að villuboð hafa verið hreinsuð, endurstilltu þá teljara notkunar rekstrarvöru.

- 1 Frá heimaskjánum, snertu **Stillingar > Tæki > Viðhald > Uppsetningarvalmynd > Notkun rekstrarvöru og teljarar**.
- 2 Veldu hlut eða rekstrarvöru sem þú vilt endurstilla og snertu síðan **Start**.
- 3 Lestu viðvörðunarskilaboðin og snertu síðan **Halda áfram**.
- 4 Notaðu tvo fingur og snertu skjáinn í 15 sekúndur til að hreinsa skilaboðin.

Athugasemd: Ef þú getur ekki endurstíllt teljara notkunar á rekstrarvöru, skilaðu hlut rekstrarvöru til þess staðar sem hann var keyptur á.

Vandamál við mötun pappírs

Umslag lokast við prentun

Aðgerð	Já	Nei
<p>Skref 1</p> <p>a Notað umslög sem hafa verið geymd í þurru umhverfi.</p> <p>Athugasemd: Prentun á umslög með miklu rakainnihaldi getur lokað flípanum.</p> <p>b Sendu verkið sem á að prenta.</p> <p>Lokast umslagið við prentun?</p>	Farðu í skref 2.	Vandamálið er leyst.
<p>Skref 2</p> <p>a Vertu viss um að gerð pappírs sé stillt á Umslag.</p> <p>Frá heimaskjánum, snertu Stillingar > Pappír > Uppsetning skúffu > Pappírsstærð/gerð.</p> <p>b Sendu verkið sem á að prenta.</p> <p>Lokast umslagið við prentun?</p>	Hafðu samband við stuðning viðskiptavina .	Vandamálið er leyst.

Prentun með samröðun virkar ekki

Aðgerð	Já	Nei
<p>Skref 1</p> <p>a Frá heimaskjánum, snertu Stillingar > Prenta > Útlit > Samröðun.</p> <p>b Snertu Kveikt [1,2,1,2,1,2].</p> <p>c Prentaðu skjalið.</p> <p>Er skjalinu raðað rétt?</p>	Vandamálið er leyst.	Farðu í skref 2.

Aðgerð	Já	Nei
<p>Skref 2</p> <p>a Opnaðu gluggann Prentsamskipti úr því skjali sem þú ert að reyna að prenta og veldu síðan Samraða.</p> <p>b Prentaðu skjalið.</p> <p>Er skjalinu raðað rétt?</p>	Vandamálið er leyst.	Farðu í skref 3.
<p>Skref 3</p> <p>a Fækkaðu fjölda á síðum sem á að prenta.</p> <p>b Prentaðu skjalið.</p> <p>Er síðunum raðað rétt saman?</p>	Vandamálið er leyst.	Hafðu samband við stuðning viðskiptavina .

Tenging á skúffum virkar ekki

Aðgerð	Já	Nei
<p>Skref 1</p> <p>a Athugaðu hvort skúffur séu með sömu pappírsstærð og gerð pappírs.</p> <p>b Athugaðu hvort stýringar séu rétt staðsettar.</p> <p>c Prentaðu skjalið.</p> <p>Tengjast skúffurnar rétt?</p>	Vandamálið er leyst.	Farðu í skref 2.
<p>Skref 2</p> <p>a Frá heimaskjánum, snertu Stillingar > Pappír > Uppsetning skúffu > Pappírsstærð/gerð.</p> <p>b Stillið stærð pappírs og gerð til að samsvara pappírnum sem hlaðið er í tengdu skúffurnar.</p> <p>c Prentaðu skjalið.</p> <p>Tengjast skúffurnar rétt?</p>	Vandamálið er leyst.	Farðu í skref 3.
<p>Skref 3</p> <p>a Vertu viss um að Tenging á skúffum sé stillt á Sjálfvirkt. Varðandi frekari upplýsingar, sjá "Tengja skúffur" á síðu 54.</p> <p>b Prentaðu skjalið.</p> <p>Tengjast skúffurnar rétt?</p>	Vandamálið er leyst.	Hafa samband við stuðning viðskiptavina .

Pappír flækist oft

Aðgerð	Já	Nei
<p>Skref 1</p> <p>a Fjarlægðu skúffuna.</p> <p>b Athugaðu hvort pappír sé hlaðið rétt.</p> <p>Athugasemdir:</p> <ul style="list-style-type: none"> • Vertu viss um að pappírsstýringar séu rétt staðsettar. • Vertu viss um að hæð á stafla sé fyrir neðan vísun á hámarksfyllingu. • Vertu viss um að prenta á meðmæltu stærð og gerð pappírs. <p>c Settu skúffuna inn.</p> <p>d Prentaðu skjalið.</p> <p>Eiga pappírflækjur sér stað oft?</p>	Farðu í skref 2.	Vandamálið er leyst.
<p>Skref 2</p> <p>a Frá heimaskjánum, snertu Stillingar > Pappír > Uppsetning skúffu > Pappírsstærð/gerð.</p> <p>b Stilltu rétta stærð og gerð af pappír.</p> <p>c Prentaðu skjalið.</p> <p>Eiga pappírflækjur sér stað oft?</p>	Farðu í skref 3.	Vandamálið er leyst.
<p>Skref 3</p> <p>a Settu í pappír úr nýjum pakka.</p> <p>Athugasemd: Pappírinn dregur til sín raka vegna þess að rakastig er hátt. Geymdu pappír í upphaflegum umbúðum þar til það á að nota hann.</p> <p>b Prentaðu skjalið.</p> <p>Eiga pappírflækjur sér stað oft?</p>	Hafðu samband við stuðning viðskiptavina .	Vandamálið er leyst.

Síður sem flækjast eru ekki endurprentaðar

Aðgerð	Já	Nei
<p>a Frá heimaskjánum, veldu Stillingar > Tæki > Tilkyningar > Endurheimta innihald við flækju.</p> <p>b Í valmynd fyrir endurheimtu flækju, snertu Kveikt eða Sjálfvirkt.</p> <p>c Prentaðu skjalið.</p> <p>Eru flæktar síður endurprentaðar?</p>	Vandamálið er leyst.	Hafðu samband við stuðning viðskiptavina .

Vandamál við sendingu tölvupósts

Gera villuboð „SMTP-þjónn ekki uppsettur“ óvirk.

Frá heimaskjánum, snertu **Stillingar > Tölvupóstur > Uppsetning tölvupósts > Gera villu „SMTP-þjónn ekki uppsettur“ óvirka > Kveikt.**

Til að koma í veg fyrir að villan endurtaki sig skaltu gera eitt eða fleiri af eftirfarandi:

- Uppfæra fastbúnað prentarans. Varðandi frekari upplýsingar, sjá [“Uppfæra fastbúnað” á síðu 56.](#)
- Stilla SMTP stillingar tölvupósts Varðandi frekari upplýsingar, sjá [“Setja upp SMTP stillingar tölvupósts” á síðu 41.](#)

Get ekki sent tölvupósta

Aðgerð	Já	Nei
<p>Skref 1 Veru viss um að SMTP-stillingar tölvupósts séu rétt stilltar. Varðandi frekari upplýsingar, sjá “Setja upp SMTP stillingar tölvupósts” á síðu 41.</p> <p>Getur þú sent tölvupóst?</p>	Vandamálið er leyst.	Farðu í skref 2.
<p>Skref 2 Gangtu úr skugga aum að þú sért að nota rétt aðgangsorð. Notaðu lykilorð reikningsins þíns, lykilorð forritsins eða auðkenningarlykilorð, en þetta fer eftir veitu tölvupósts. Varðandi frekari upplýsingar, sjá “Setja upp SMTP stillingar tölvupósts” á síðu 41.</p> <p>Getur þú sent tölvupóst?</p>	Vandamálið er leyst.	Farðu í skref 3.
<p>Skref 3 Gangtu úr skugga um að prentarinn sé tengdur við netkerfi og að netið sé tengt internetinu.</p> <p>Getur þú sent tölvupóst?</p>	Vandamálið er leyst.	Hafa samband við stuðning viðskiptavina.

Vandamál við faxsendingu

Auðkenni þess sem hringir sést ekki

Athugasemd: Þessar leiðbeiningar eiga aðeins við prentara sem styðja hliðstætt fax. Frekari upplýsingar má sjá í kaflanum [Setja upp prentarann fyrir fax](#).

Aðgerð	Já	Nei
<p>Virkja símanúmerabirti.</p> <p>Frá heimaskjánum, snertu Stillingar > Fax > Uppsetning á faxi > Móttökustillingar á faxi > Stillingar stjórnanda > Virkja símanúmerabirti.</p> <p>Birtist auðkenni þess sem hringir?</p>	Vandamálið er leyst.	Hafðu samband við stuðning viðskiptavina .

Get ekki sent eða tekið á móti föxum með því að nota hliðrænt fax

Aðgerð	Já	Nei
<p>Skref 1</p> <p>Leystu úr villuboðum sem birtast á skjánum.</p> <p>Getur þú sent eða tekið á móti faxi?</p>	Vandamálið er leyst.	Farðu í skref 2.
<p>Skref 2</p> <p>Vertu viss um að tengingar fyrir eftirfarandi búnað séu örugglega tengdar:</p> <ul style="list-style-type: none"> • Síma • Símtól • Símsvara <p>Getur þú sent eða tekið á móti faxi?</p>	Vandamálið er leyst.	Farðu í skref 3.
<p>Skref 3</p> <p>Hlustaðu eftir hringisón.</p> <ul style="list-style-type: none"> • Hringdu í faxnúmerið til að vera viss um að það virki rétt. • Ef þú ert að nota eiginleikann Lagt á, þá á að hækka hljóðstigið til að athuga hvort þú heyrir hringitón. <p>Heyrir þú hringitón?</p>	Farðu í skref 5.	Farðu í skref 4.

Aðgerð	Já	Nei
<p>Skref 4 Athugið vegg tengil símans.</p> <p>a Tengdu hliðrænan síma beint í vegg tengilinn.</p> <p>b Hlustið eftir hringisón.</p> <p>c Ef hringisónn heyrir ekki, notaðu þá aðra símasnúru.</p> <p>d Ef hringisónn heyrir ekki ennþá, tengdi hliðrænan síma í annan vegg tengil.</p> <p>e Ef þú heyrir hringisón, tengdu þá prentarann við þann vegg tengil.</p> <p>Getur þú sent eða tekið á móti faxi?</p>	Vandamálið er leyst.	Farðu í skref 5.
<p>Skref 5 Athugaðu hvort prentarinn er tengdur við hliðræna símaþjónustu eða rétta stafræna tengið.</p> <ul style="list-style-type: none"> • Ef þú notar símaþjónustu með samþætta þjónustu fyrir stafrænt net (ISDN) tengdu þá við hliðstætt símatengi á ISDN-tengi. Hafðu samband við þína ISDN-veitu varðandi frekari upplýsingar. • Ef þú ert að nota DSL, tengdu þá DSL-síu eða beini sem styður hliðræna notkun. Hafðu samband við þína DSL-veitu varðandi frekari upplýsingar. • Ef þú ert að nota PBX-símaþjónustu, vertu viss um að þú sért tengdur við hliðrænt tengi á PBX. Ef ekki til staðar, íhugaðu að koma upp hliðrænni símalínu fyrir faxtækið. <p>Getur þú sent eða tekið á móti faxi?</p>	Vandamálið er leyst.	Farðu í skref 6.
<p>Skref 6 Aftengdu tímabundið annan búnað og gerðu aðra símaþjónustu óvirka.</p> <p>a Aftengdu annan búnað (eins og símsvara, tölvur, mótöld eða símalínur) milli prentarans og símalínu.</p> <p>b Gerðu símtal í bið og talhólf óvirk. Hafðu samband við símafyrirtækið þitt varðandi frekari upplýsingar.</p> <p>Getur þú sent eða tekið á móti faxi?</p>	Vandamálið er leyst.	Farðu í skref 7.
<p>Skref 7 Skannaðu upphaflega skjalið, eina síðu í einu.</p> <p>a Hringdu í faxnúmerið.</p> <p>b Skannaðu skjalið.</p> <p>Getur þú sent eða tekið á móti faxi?</p>	Vandamálið er leyst.	Hafa samband við stuðning viðskiptavina .

Get tekið á móti en ekki sent föx með því að nota hliðrænt fax

Aðgerð	Já	Nei
<p>Skref 1 Settu upprunalegt skjal rétt í sjálfvirka matarann eða á gler skannans.</p> <p>Getur þú sent fax?</p>	Vandamálið er leyst.	Farðu í skref 2.
<p>Skref 2 Setja upp númer á flýtvísi á réttan hátt.</p> <ul style="list-style-type: none"> Athugaðu hvort búið er að setja upp númer fyrir flýtvísi á símanúmer sem þú vilt nota til hringingar. Hringdu handvirkt í símanúmerið. <p>Getur þú sent fax?</p>	Vandamálið er leyst.	Hafa samband við stuðning viðskiptavina .

Get sent en ekki tekið á móti föxum með því að nota hliðrænt fax

Aðgerð	Já	Nei
<p>Skref 1 Vertu viss um að uppruni pappírs sé ekki tómur.</p> <p>Geturðu tekið á móti faxi?</p>	Vandamálið er leyst.	Farðu í skref 2.
<p>Skref 2 Athuga biðstillingar á fjölda hringinga. Frá heimaskjánum, snertu Stillingar > Fax > Uppsetning á faxi > Móttökustillingar á faxi > Hringingar fyrir svörun.</p> <p>Geturðu tekið á móti faxi?</p>	Vandamálið er leyst.	Farðu í skref 3.
<p>Skref 3 Ef prentarinn er að prenta auðar síður, skoðaðu þá "Auðar eða hvítar síður" á síðu 266.</p> <p>Geturðu tekið á móti faxi?</p>	Vandamálið er leyst.	Hafa samband við stuðning viðskiptavina .

Get ekki sett upp etherFAX

Aðgerð	Já	Nei
<p>Skref 1 Athuga tengingar prentarans.</p> <p>a Prenta uppsetningarsíðu netkerfis. Frá heimaskjánum, snertu Stillingar > Skýrslur > Netkerfi > Uppsetningarsíða netkerfis.</p> <p>b Athuga stöðu netkerfis prentarans</p> <p>Er prentarinn tengdur við netkerfið?</p>	Farðu í skref 3.	Farðu í skref 2.

Aðgerð	Já	Nei
<p>Skref 2</p> <p>Gangtu úr skugga um að prentarinn sé tengdur við netkerfi og að netið sé tengt internetinu.</p> <p>Getur þú sett upp etherFAX?</p>	Vandamálið er leyst.	Farðu í skref 3.
<p>Skref 3</p> <p>Gangtu úr skugga um að etherFAX sé sett rétt upp. Varðandi frekari upplýsingar, sjá "Setja upp faxaðgerð sem notar etherFAX" á síðu 35.</p> <p>Getur þú sett upp etherFAX?</p>	Vandamálið er leyst.	Farðu á https://www.etherfax.net/lexmark .

Get ekki sent eða tekið á móti föxum með því að nota etherFAX

Aðgerð	Já	Nei
<p>Skref 1</p> <p>Gangtu úr skugga um að prentarinn sé tengdur við netkerfi og að netið sé tengt internetinu.</p> <p>Geturðu sent eða tekið á móti föxum með því að nota etherFAX?</p>	Vandamálið er leyst.	Farðu í skref 2.
<p>Skref 2</p> <p>Gangtu úr skugga um að etherFAX sé sett rétt upp.</p> <p>a Af heimaskjánum, snertu Stillingar > Fax > Uppsetning á faxi > Almennar stillingar á faxi.</p> <p>b Vertu viss um að þú sért með rétt faxnúmer.</p> <p>c Vertu viss um að Flutningur á faxi sé stillt á etherFAX.</p> <p>Athugasemdir:</p> <ul style="list-style-type: none"> • Þessi valmynd birtist aðeins þegar fleiri en einn faxflutningur er tiltækur. • Ef aðeins etherFAX er uppsett á prentaranum er það sjálfkrafa stillt. <p>Geturðu sent eða tekið á móti föxum með því að nota etherFAX?</p>	Vandamálið er leyst.	Farðu í skref 3.
<p>Skref 3</p> <p>Skiptu stórum skjölum í minni skráarstærðir.</p> <p>Geturðu sent eða tekið á móti föxum með því að nota etherFAX?</p>	Vandamálið er leyst.	Farðu á https://www.etherfax.net/lexmark .

Léleg prentgæði símbrefs

Aðgerð	Já	Nei
<p>Skref 1 Ganga úr skugga um að það séu engir gallar í prentgæðum.</p> <p>a Frá heimaskjánum, snertu Stillingar > Bilanaleit > Prenta gæðaprófunarsíður.</p> <p>b Leiðréttu alla galla í prentgæðum. Varðandi frekari upplýsingar, sjá "Prentgæði eru léleg" á síðu 266.</p> <p>Eru prentgæði á faxi ásættanleg?</p>	Vandamálið er leyst.	Farðu í skref 2.
<p>Skref 2 Ef þú ert að nota hliðrænt fax skaltu minnka sendingarhraða á móttæknu faxi.</p> <p>a Frá heimaskjánum, snertu Stillingar > Fax > Uppsetning á faxi > Móttökustillingar á faxi > Stillingar stjórnanda.</p> <p>b Veldu minni sendingarhraða í valmynd fyrir hámarkshraða.</p> <p>Eru prentgæði á faxi ásættanleg?</p>	Vandamálið er leyst.	Hafðu samband við stuðning viðskiptavina .

Upplýsingar vantar á forsíðu á faxi

Aðgerð	Nei	Já
<p>a Slökktu á prentaranum, bíddu síðan í um það bil 10 sekúndur, og kveiktu á honum aftur.</p> <p>b Senda eða taka á móti faxi.</p> <p>Vantar upplýsingar á forsíðu á faxi?</p>	Vandamálið er leyst.	Hafa samband við stuðning viðskiptavina .

Get ekki sent forsíðu á faxi frá tölvunni

Aðgerð	Já	Nei
<p>Skref 1 a Gangtu úr skugga um að prentrekill sé uppfærður. Varðandi frekari upplýsingar, sjá "Setja upp hugbúnað prentara" á síðu 54.</p> <p>b Sendu faxið.</p> <p>Getur þú sent forsíðu á faxi?</p>	Vandamálið er leyst.	Farðu í skref 2.

Aðgerð	Já	Nei
<p>Skref 2</p> <p>a Opnaðu samskipti Prienta úr því skjali sem þú ert að reyna að faxes.</p> <p>b Veldu prentarann og smelltu síðan á Eiginleikar, Kjörstillingar, Valkostir, eða Uppsetning.</p> <p>c Smelltu á Fax, og hreinsaðu stillinguuna Alltaf að sýna stillingar áður en fax er sent.</p> <p>d Sendu faksið.</p> <p>Getur þú sent forsíðu á faksi?</p>	Vandamálið er leyst.	Hafa samband við stuðning viðskiptavina .

Vandamál við skönnun

Get ekki skannað til tölvu

Aðgerð	Já	Nei
<p>Skref 1</p> <p>Framkvæma verk í afritun.</p> <p>Heppnaðist verk í afritun?</p>	Farðu í skref 3.	Farðu í skref 2.
<p>Skref 2</p> <p>a Slökktu á prentaranum, bíddu síðan í um það bil 10 sekúndur, og kveiktu síðan á honum aftur.</p> <p>b Skannaðu skjalið.</p> <p>Getur þú skannað skjal til tölvu?</p>	Vandamálið er leyst.	Farðu í skref 3.
<p>Skref 3</p> <p>Athuga tengingar prentarans.</p> <p>a Prenta uppsetningarsíðu netkerfis. Frá heimaskjánum, snertu Stillingar > Skýrslur > Netkerfi > Uppsetningarsíða netkerfis.</p> <p>b Athuga stöðu netkerfis prentarans</p> <p>Er prentarinn tengdur við netkerfið?</p>	Farðu í skref 5.	Farðu í skref 4.
<p>Skref 4</p> <p>a Tengja prentarann við netkerfið.</p> <p>b Skannaðu skjalið.</p> <p>Getur þú skannað skjal til tölvu?</p>	Vandamálið er leyst.	Farðu í skref 5.
<p>Skref 5</p> <p>a Vertu viss um að prentarinn og tölvan séu tengd við sama netkerfið.</p> <p>b Skannaðu skjalið.</p> <p>Getur þú skannað skjal til tölvu?</p>	Vandamálið er leyst.	Hafðu samband við stuðning viðskiptavina .

Get ekki skannað til möppu á netinu

Aðgerð	Já	Nei
<p>Skref 1</p> <p>a Búa til flýtvísi fyrir möppu netkerfis</p> <p>b Skanna skjal með því að nota flýtvísi. Varðandi frekari upplýsingar, sjá “Skanna í möppu á netinu” á síðu 118.</p> <p>Getur þú skannað skjal og vistað það í möppu í netkerfi?</p>	Vandamálið er leyst.	Farðu í skref 2.
<p>Skref 2</p> <p>Gangtu úr skugga um að vefslóð að möppu netkerfis og snið séu rétt. Til dæmis, <i>//netþjónn_hýsisheiti/heimmöppu/slóð</i>, þar sem <i>netþjónn_hýsisheiti</i> er fullgilt lén (FQDN) eða IP-tala.</p> <p>Er vefslóð möppu netkerfis og snið rétt?</p>	Farðu í skref 3.	Farðu í skref 4.
<p>Skref 3</p> <p>Gakktu úr skugga um að þú hafir heimild til skrifaðgangs að netmöppunni.</p> <p>Getur þú skannað skjal og vistað það í möppu í netkerfi?</p>	Vandamálið er leyst.	Farðu í skref 4.
<p>Skref 4</p> <p>Uppfæra flýtvísi að möppu netkerfis.</p> <p>a Opnaðu vafra og skráðu IP-tölu prentarans í svæði vistfangs.</p> <p>Athugasemdir:</p> <ul style="list-style-type: none"> • Skoða IP-tölu prentara á heimaskjánum. IP-talan birtist sem fjögur sett af tölum sem eru aðskildar af punktum, svo sem 123.123.123.123. • Ef verið er að nota staðgengilsþjón (proxy), gerðu hann óvirkan tímabundið til að opna vefsíðuna rétt. <p>b Smelltu á Flýtvísar, og veldu síðan flýtvísi.</p> <p>Athugasemd: Ef þú ert með margar gerðir flýtvísa, veldu þá Möppu netkerfis.</p> <p>c Í svæði Slóð deilingar skráðu vefslóð að möppu netkerfis.</p> <p>Athugasemdir:</p> <ul style="list-style-type: none"> • E þín slóð deilingar er <i>\\netþjónn_hýsisheiti\heimmöppu\slóð</i>, skráðu þá <i>//netþjónn_hýsisheiti/heimmöppu/slóð</i>. • Gakktu úr skugga um að þú notir skástrik hallandi fram þegar þú slærð inn slóð deilingar. <p>d Frá valmynd Sannvottun veldu aðferð sannvottunar.</p> <p>Athugasemd: Ef Sannvottun er stillt á „Nota úthlutað notendanafn og aðgangsorð“ skráðu þá skilríkin þín í svæðin Notendanafn og Aðgangsorð.</p> <p>e Smelltu á Vista.</p> <p>Getur þú skannað skjal og vistað það í möppu í netkerfi?</p>	Vandamálið er leyst.	Farðu í skref 5.

Aðgerð	Já	Nei
<p>Skref 5</p> <p>Vertu viss um að prentarinn og mappa netkerfis séu tengd við sama netkerfið.</p> <p>Getur þú skannað skjal og vistað það í möppu í netkerfi?</p>	Vandamálið er leyst.	Hafa samband við stuðning viðskiptavina .

Afrit að hluta af skjali eða mynd

Aðgerð	Já	Nei
<p>Skref 1</p> <p>a Vertu viss um að skjalið eða myndin sé sett snúandi niður í efra vinstra horni á gleri skannans.</p> <p>b Afrita skjalið eða ljósmynd.</p> <p>Afritaðist skjalið eða mynd rétt?</p>	Vandamálið er leyst.	Farðu í skref 2.
<p>Skref 2</p> <p>a Stilltu samsvarandi stærð á pappír og á pappírnum sem var hlaðið í skúffuna.</p> <p>b Afrita skjalið eða ljósmynd.</p> <p>Afritaðist skjalið eða mynd rétt?</p>	Vandamálið er leyst.	Hafðu samband við stuðning viðskiptavina .

Léleg gæði á afriti

Aðgerð	Já	Nei
<p>Skref 1</p> <p>a Hreinsaðu gler á skanna og gler á sjálfvirkum matara með rökum, lófríum klút. Ef prentarinn þinn er með annað gler á sjálfvirkum matara inni í mataranum, þá skal einnig hreinsa þetta gler. Varðandi frekari upplýsingar, sjá "Skanninn hreinsaður" á síðu 243.</p> <p>b Vertu viss um að skjalið eða myndin sé sett snúandi niður í efra vinstra horni á gleri skannans.</p> <p>c Afritaðu skjalið eða myndina.</p> <p>Eru gæði afritsins ásættanleg?</p>	Vandamálið er leyst.	Farðu í skref 2.
<p>Skref 2</p> <p>a Athugaðu gæðin á upprunalega skjalinu eða myndinni.</p> <p>b Stilltu gæðastillingar skönnunar.</p> <p>c Afritaðu skjalið eða myndina.</p> <p>Eru gæði afritsins ásættanleg?</p>	Vandamálið er leyst.	Hafa samband stuðning viðskiptavina .

Lóðréttar dökkar rákir þegar skannað er frá sjálfvirkum matara

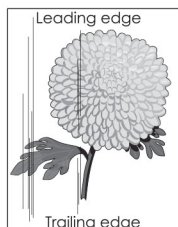
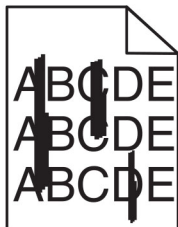

Aðgerð	Já	Nei
<p>Skref 1</p> <p>a Opnaðu lokið á skannanum.</p> <p>b Notaðu rakan, mjúkan og lófrían klút og þurrkaðu glerið á sjálfvirkum matara og hvítu neðri hliðina á loki á skanna.</p> <p>c Lokaðu loki á skannanum.</p> <p>Sjást lóðréttar rákir á skönnuðum skjölum?</p>	Farðu í skref 2.	Vandamálið er leyst.
<p>Skref 2</p> <p>a Opnaðu hlíf á sjálfvirkum matara.</p> <p>b Notaðu rakan, mjúkan og lófrían klút og þurrkaðu glerið á sjálfvirkum matara og neðri hliðina á loki á sjálfvirkum matara.</p> <p>c Lokaðu loki á sjálfvirkum matara.</p> <p>Sjást lóðréttar rákir á skönnuðum skjölum?</p>	Hafðu samband við stuðning viðskiptavina .	Vandamálið er leyst.

Skörðótt mynd eða texti við skönnun frá sjálfvirka mataranum

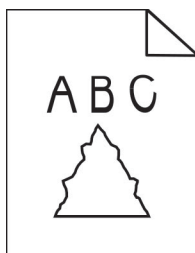

Aðgerð	Já	Nei
<p>a Settu 50 blöð af hreinum, venjulegum pappír í sjálfvirka matarann.</p> <p>Athugasemd: Venjulegur pappír hjálpar til við að hreinsa eða fjarlægja ryk og aðra húðun af færslurúllum sjálfvirks matara.</p> <p>b Frá heimaskjá, snertu .</p> <p>c Settu upphaflegt skjal í sjálfvirka matarann.</p> <p>d Skannaðu skjalið.</p> <p>Birtast skörðóttar myndir eða textar á úttakinu?</p>	Hafðu samband við stuðning viðskiptavina .	Vandamálið er leyst.

Verk í skönnun heppnaðist ekki

Aðgerð	Já	Nei
<p>Skref 1 Athugaðu tengingar kapla.</p> <p>a Vertu viss um að Ethernet- eða USB-kapall sé tryggilega tengdur við tölvuna og prentarann.</p> <p>b Endursendu verkið sem verið er að skanna.</p> <p>Heppnaðist verkið í skönnun?</p>	Vandamálið er leyst.	Farðu í skref 2.
<p>Skref 2 Athugaðu skrána sem þú vilt skanna.</p> <p>a Vertu viss um að skráarheitið sé ekki þegar í notkun í möppu ákvörðunarstaðar.</p> <p>b Vertu viss um að skjalið eða myndin sem þú vilt skanna sé ekki opin í öðru forriti.</p> <p>c Endursendu verkið sem verið er að skanna.</p> <p>Heppnaðist verkið í skönnun?</p>	Vandamálið er leyst.	Farðu í skref 3.
<p>Skref 3 a Vertu viss um að gátreitir fyrir Breyta tímastimpli eða Yfirskrifa núverandi skrá séu valdir í stillingum fyrir móttökustað.</p> <p>b Endursendu verkið sem verið er að skanna.</p> <p>Heppnaðist verkið í skönnun?</p>	Vandamálið er leyst.	Hafðu samband við stuðning viðskiptavina .

Skanninn lokast ekki

Aðgerð	Já	Nei
<p>Fjarlægðu hindrun sem heldur loki á skanna opnu.</p> <p>Lokaðist lokið á skanninum rétt?</p>	Vandamálið er leyst.	Hafa samband við stuðning viðskiptavina .

Skönnun tekur of langan tíma eða tölvan frýs

Aðgerð	Já	Nei
<p>Loka öllum forritum sem trufla skönnunina.</p> <p>Tekur skönnun enn of langan tíma eða frýs tölvan?</p>	Hafðu samband við stuðning viðskiptavina .	Vandamálið er leyst.

Skanninn svarar ekki

Aðgerð	Já	Nei
<p>Skref 1</p> <p>a Athugaðu að rafmagnssnúran sé rétt tengd við prentarann og rafmagnsinnstungu.</p> <p> VARÚÐ—HUGSANLEG HÆTTA: Til að koma í veg fyrir hættu á eldsvoða eða raflosti tengið rafmagnssnúruna við innstungu með viðeigandi getu og rétta jarðtengingu sem er nálægt vörunni og auðveldlega aðgengileg.</p> <p>b Afrita eða skanna skjalið.</p> <p>Er skanninn að svara?</p>	Vandamálið er leyst.	Farðu í skref 2.
<p>Skref 2</p> <p>a Athugun á hvort kveikt sé á prentaranum.</p> <p>b Leystu úr villuboðum sem birtast á skjánum.</p> <p>c Afrita eða skanna skjalið.</p> <p>Er skanninn að svara?</p>	Vandamálið er leyst.	Farðu í skref 3.
<p>Skref 3</p> <p>a Slökktu á prentaranum, bíddu í um það bil 10 sekúndur, og kveiktu síðan á prentaranum aftur.</p> <p>b Afrita eða skanna skjalið.</p> <p>Er skanninn að svara?</p>	Vandamálið er leyst.	Hafa samband stuðning viðskiptavina .

Aðlaga stillingu á skanna

- Frá heimaskjánum, snertu **Stillingar > Tæki > Viðhald > Upsetningarvalmynd > Upsetning skanna > Handvirk stilling á skanna**.
 - Frá valmynd Prenta fljótvirka prófun, snertu **Gangsetja**.
 - Settu síðu fyrir fljótvirka prófun á gler skannans, og snertu síðan **Stilling á flatskanna**.
 - Frá valmynd fyrir fljótvirka prófun afritunar, snertu **Gangsetja**.
 - Berðu saman prófunarsíðu fyrir fljótvirka afritun við upphaflega skjalið.
- Athugasemd:** Ef spássíur á prófunarsíðu eru frábrugðnar upphaflega skjalinu, stilltu þá vinstri spássíu og spássíu að ofan.
- Endurtaktu [skref 4](#) og [skref 5](#) þar til spássíur á prófunarsíðu fyrir fljótvirka afritun passa nálægt því við upphaflega skjalið.

Stilla staðsetningu sjálfvirks matara

- Frá heimaskjánum, snertu **Stillingar > Tæki > Viðhald > Upsetningarvalmynd > Upsetning skanna > Handvirk stilling á skanna**.
- Frá valmynd Prenta fljótvirka prófun, snertu **Gangsetja**.

3 Settu síðu fyrir fljótvirka prófun í bakka sjálfvirks matara.

4 Snertu **Stilling á sjálfvirkum matara að framan** eða **Stilling á sjálfvirkum matara að aftan**.

Athugasemdir:

- Til að stilla sjálfvirkan matara að framan, settu prófunarsíðuna snúandi upp, stutta brúnin á undan í sjálfvirka matarann.
- Til að stilla sjálfvirkan matara að aftan, settu prófunarsíðuna snúandi niður, stutta brúnin á undan í sjálfvirka matarann.

5 Frá valmynd fyrir fljótvirka prófun afritunar, snertu **Gangsetja**.

6 Berðu saman prófunarsíðu fyrir fljótvirka afritun við upphaflega skjalið.

Athugasemd: Ef spássíur á prófunarsíðu eru frábrugðnar upphaflega skjalinu, stilltu þá lárétta stillingu og spássíu að ofan.

7 Endurtaktu [skref 5](#) og [skref 6](#) þar til spássíur á prófunarsíðu fyrir fljótvirka afritun passa nálægt því við upphaflega skjalið.

Vandamál varðandi prentgæði lita

Breyta litum í prentuðu úttaki

1 Á heimaskjánum, snertu **Stillingar > Prenta > Gæði > Þróuð myndvinnsla > Litaleiðrétting**.

2 Í valmynd fyrir Litaleiðréttingu snertu **Handvirk > Litaleiðrétting innihalds..**

3 Veldu viðeigandi stillingu fyrir litabreytingu.

Gerð hlutar	Litaleiðréttingartölur
RGB-mynd RGB-texti RGB-teikningar	<ul style="list-style-type: none"> • Líflegt—Býr til bjartari og mettaðri liti og er hægt að nota á öll litasnið. • sRGB skjár—Býr til útprentun sem líkist litunum sem eru sýndir á tölvuskjá. Notkun á svörtum prentlit er háþyrkuð fyrir prentun á ljósmyndum. • Skjár-réttur svartur—Býr til útprentun sem líkist litunum sem eru sýndir á tölvuskjá. Þessi stilling notar aðeins svartan prentlit til að búa til öll stig á hlutlausum gráum lit. • sRGB líflegt—Gefur aukna litamettun fyrir litaleiðréttingu á sRGB skjá. Notkun á svörtum prentlit er háþyrkuð fyrir prentun á skýringarmyndum. • Slökkt
CMYK-mynd CMYK-texti CMYK-teikningar	<ul style="list-style-type: none"> • Bandarískt CMYK—Beitir litaleiðréttingu til að námunda SWOP (Specifications for Web Offset Publishing) litaútprentun. • Evrópskt CMYK—Beitir litaleiðréttingu til að námunda Euroscale litaútprentun. • Líflegt CMYK—Eykur litamettun á stillingu á litaleiðréttingu bandaríks CMYK. • Slökkt

Algengar spurningar um litaprentun

Hvað er RGB-litur?

RGB-litur er aðferð til að lýsa litum með því að tilgreina magn af rauðu, grænu eða bláu sem þarf til að framleiða ákveðin lit. Hægt er að blanda saman rauðu, grænu og bláu ljósi í mismunandi magni til að búa til stórt litasvið sem er að finna í náttúrunni. Tölvuskjáir, skannar og stafrænar myndavélar nota þessa aðferð til að sýna liti.

Hvað er CMYK-litur?

CMYK-litur er aðferð til að lýsa litum með því að tilgreina magn af bláu, rauðu, gulu og svörtu sem þarf til að búa til ákveðin lit. Hægt er að prenta með bláum, rauðum, gulum og svörtum prentlit í mismunandi magni til að búa til stórt litasvið sem er að finna í náttúrunni. Prentvélar, bleksprautuprentarar og litaleysiprentarar búa til liti á þennan hátt.

Hvernig á að prenta lit sem er skilgreindur í skjali?

Hugbúnaður er notaður til að skilgreina og breyta litum í skjali með því að nota litasamsetningar RGB eða CMYK. Varðandi frekari upplýsingar sjá hjálparatriði fyrir hugbúnaðinn.

Hvernig veit prentarinn hvaða lit á að prenta?

Þegar skjal er prentað eru upplýsingar sem lýsa gerð og lit hvers hlutar sendar til prentara og fara fram í gegnum litabreytitöflur. Litur er skilgreindur í viðeigandi magni af bláum, rauðum, gulum og svörtum prentlit sem notaður er til að framleiða litina sem þú vilt. Upplýsingar um hlut ákvarða beitingu á litaleiðréttingartöflum. Til dæmis, það er hægt að beita einni gerð af litaleiðréttingartöflu á texta en beita annarri litaleiðréttingartöflu á ljósmyndir.

Hvað er handvirk litaleiðrétting?

Þegar handvirk litaleiðrétting er virk, notar prentarinn notandavalda litaleiðréttingartöflur til að vinna hluti. Handvirkar stillingar litaleiðréttingar eru sérstakar fyrir gerð hlutarins sem verið er að prenta (texti, grafík eða myndir). Það er einnig sértækt hvernig liturinn á hlutnum er tilgreindur í hugbúnaðinum (RGB eða CMYK samsetningar). Til að nota mismunandi litabreytitöflu handvirkt, sjá [“Breyta litum í prentuðu úttaki” á síðu 329](#).

Ef forritið tilgreinir ekki liti með RGB eða CMYK samsetningum, þá er handvirk litleiðrétting ekki gagnleg. Hún er heldur ekki skilvirk ef hugbúnaður eða stýrikerfi tölvu stjórnar aðlögun lita. Með því að stilla litaleiðréttingu á sjálfvirkt býr það í flestum tilfellum æskilega liti fyrir skjölin.

Hvernig get ég ná samsvörun á sérstökum lit (til dæmis fyrirtækislógói)?

Níu gerðir af litasýnishornum eru tiltækar í gæðavalmynd prentara. Þessi stillisett eru einnig í boði á sýnishornasíðu lita í innbyggða netþjóninum. Með því að velja einhvert sýnishorn býr það til margra síðna útprentun sem samanstendur af hundruðum af lituðum reitum. Hver reitur inniheldur samsetningu á CMYK eða RGB, sem fer eftir töflu sem var valin. Litnum sem fram kemur í hverjum reit er náð með því að setja CMYK eða RGB samsetningu sem kemur fram í reitnum í gegnum valda litaleiðréttingartöflu.

Með því að skoða litasýnishornin getur þú fundið reitinn með þeim lit sem er næstur þeim lit sem á að samsvara. Litasamsetninguna sem er merkt á reitnum er síðan hægt að nota til að breyta lit á hlut í hugbúnaði. Varðandi frekari upplýsingar sjá hjálparatriði fyrir hugbúnaðinn. Handvirk litaleiðrétting kann að vera nauðsynlegt til að nota völdu litaleiðréttingartöfluna fyrir tiltekna hlutinn.

Val á hvaða stillingu litasýnishorna á að nota fyrir vandamál tiltekinnar litasamsvörun fer eftir:

- Stillingu litaleiðréttingar sem verið er að nota (Sjálfvirkt, slökkt eða handvirkt)
- Gerð hlutar sem verið er að prenta (texti, grafík eða myndir)
- Hvernig liturinn á hlutnum er tilgreindur í hugbúnaðinum (RGB eða CMYK samsetningar).

Ef forritið tilgreinir ekki liti með RGB eða CMYK samsetningum, þá eru sýnishornasíður lita ekki gagnlegar. Að auki stillir sumt af hugbúnaði RGB eða CMYK samsetningar sem tilgreindar eru í gegnum litastjórnun. Í þessu tilvikum kann útprentun á lit ekki að vera nákvæm samsvörun á sýnishornasíðu lita.

Útprentunin virðist lituð

Aðgerð	Já	Nei
<p>Skref 1 Framkvæma Litastillingu.</p> <p>a Á heimaskjánum, snertu Stillingar > Prenta > Gæði > Þróuð myndvinnsla > Litastilling.</p> <p>b Prentaðu skjalið.</p> <p>Virðist útprentun enn lituð?</p>	Farðu í skref 2.	Vandamálið er leyst.
<p>Skref 2 Framkvæma Litajafnvægi.</p> <p>a Á heimaskjánum, snertu Stillingar > Prenta > Gæði > Þróuð myndvinnsla > Litajafnvægi.</p> <p>b Aðlagaðu stillingarnar.</p> <p>c Prentaðu skjalið.</p> <p>Virðist útprentun enn lituð?</p>	Hafa samband við stuðning viðskiptavina .	Vandamálið er leyst.

Hafa samband við stuðning viðskiptavina

Áður en samband er haft við þjónustuver, vertu viss um að hafa eftirfarandi upplýsingar:

- Vandamál prentara
- Villuboð
- Gerð á prentara og raðnúmer

Farðu á <http://support.lexmark.com> til að fá stuðningi í tölvupósti eða spjalli, eða fletta í safni handbóka, rekla eða öðru niðurrhali.

Tæknilegur stuðningur í síma er einnig tiltækur. Í Bandaríkjunum eða Kanada, hringdu í 1-800-539-6275. Í öðrum löndum eða svæðum, farðu á <http://support.lexmark.com>.

Endurvinnsla og förgun

Endurnýting á vörum Lexmark

Til að skila vörum frá Lexmark til endurnýtingar:

- 1 Farðu á www.lexmark.com/recycle.
- 2 Veldur vöruna sem þú vilt endurnýta.

Athugasemd: Vörur fyrir prentara og vélbúnaður sem ekki eru skráðar í söfnunar- og endurvinnslukerfi Lexmark má endurvinna með endurvinnslustöð í þínu nágrenni.

Endurvinnsla Lexmark umbúða

Lexmark leitast stöðugt við að lágmarka umbúðir. Minni umbúðir hjálpa til við að tryggja að Lexmark prentarar eru fluttir á sem skilvirkastan og umhverfisvænan hátt og að það er minna af umbúðum sem þarf að farga. Þessi framkvæmd leiðir til minni losunar efna, orkusparnaðar og nýtingu náttúrulegra gæða. Lexmark býður einnig upp á endurvinnslu umbúðanna í sumum löndum eða svæðum. Fyrir frekari upplýsingar farðu á www.lexmark.com/recycle, og veldu síðan þitt land eða svæði.. Upplýsingar um tiltæk endurvinnslukerfi fylgja með upplýsingum um endurvinnslu á vöru

Kassar Lexmark eru 100% endurvinnanlegir þar sem endurvinnslustöðvar bylgjupappa eru til staðar. Þessar aðstæður kunna ekki að vera til staðar á þínu svæði.

Frauð sem er notað í Lexmark umbúðunum er endurvinnanlegt þar sem slíkar endurvinnslustöðvar eru. Þessar aðstæður kunna ekki að vera til staðar á þínu svæði.

Þegar þú skila prenthylki til Lexmark, getur þú endurnýtt kassann sem prenthylkið kom í. Lexmark endurvinnur kassann.

Tilkynningar

Vöruupplýsingar

Heiti vöru:

Lexmark CX730de, Lexmark CX735adse, Lexmark CX737adzse, Lexmark XC4342, Lexmark XC4352 fjölnotaprentarar

Tegund vélar:

7530

Gerðir:

236, 239, 678, 679, 878

Tilkynning varðandi útgáfu

Apríl 2023

Eftirfarandi málsgrein gildir ekki um þau lönd þar sem slík ákvæði eru í ósamræmi við gildandi staðbundin lög: EXMARK INTERNATIONAL, INC., LÆTUR ÞESSA ÚTGÁFU Í TÉ „EINS OG HÚN KEMUR FYRIR“ ÁN NOKKURRAR ÁBYRGÐAR, HVORKI MEÐ BERUM ORÐUM EÐA GEFIÐ TIL KYNNA, INNIFALIÐ, EN EKKI TAKMARKAÐ VIÐ, ÓBEINA ÁBYRGÐ Á SELJANLEIKA EÐA HÆFNI TIL TILTEKINNAR NOTKUNAR. Sum ríki heimila ekki höfnun á ábyrgð með berum orðum eða gefinni til kynna í tilteknum viðskiptum; því kann þessi yfirlýsing ekki að eiga við þig.

Þessi útgáfa gæti verið tæknilega ónákvæm eða með innsláttarvillum. Breytingar eru reglulega gerðar á upplýsingum; þessar breytingar verða innfelldar í síðari útgáfum. Breytingar eða endurbætur á vörum eða kerfum sem er lýst hér kunna að vera gerðar hvenær sem er.

Tilvísanir í þessu riti til vöru, forrita eða þjónustu fela ekki í sér að framleiðandi hyggst koma þeim á framfæri í öllum löndum sem hann starfar í. Einhver tilvísun til vöru, kerfis eða þjónustu er ekki ætlað að sýna eða gefa í skyn að aðeins má nota þá vöru, kerfi eða þjónustu. Nota má hvers kyns aðra sambærilega vöru, kerfi eða þjónustu sem ekki brýtur á neinum hugverkaréttindum í staðinn. Mat og sannprófun á starfsemi í tengslum við aðrar vörur, kerfi eða þjónustu, að undanskildum þeim sem sérstaklega tilnefnd af framleiðanda, er á ábyrgð notanda.

Fyrir tæknistuðning Lexmark, farðu á <http://support.lexmark.com>.

Varðandi upplýsingar um persónuverndarstefnu Lexmark, sem gildir um notkun á þessari vöru, farðu á www.lexmark.com/privacy.

Fyrir upplýsingar um rekstrarvörur og niðurhal, farðu á www.lexmark.com.

© 2022 Lexmark International, Inc.

Öll réttindi áskilin.

Vörumerki

Lexmark, lógó Lexmark og MarkNet eru vörumerki eða skráð vörumerki Lexmark International, Inc. í Bandaríkjunum og/eða öðrum löndum.

Gmail, Android, Google Play og Google Chrome eru vörumerki Google LLC.

Macintosh, macOS, Safari, and AirPrint are trademarks of Apple Inc., registered in the U.S. and other countries. App Store and iCloud are service marks of Apple Inc., registered in the U.S. and other countries. Use of the Works with Apple badge means that an accessory has been designed to work specifically with the technology identified in the badge and has been certified by the developer to meet Apple performance standards.

Microsoft, Internet Explorer, Microsoft 365, Microsoft Edge, Outlook og Windows eru vörumerki Microsoft fyrirtækjasamstæðunnar.

Mopria® orðmerkið er skráð og/eða óskráð vörumerki Mopria Alliance, Inc. í Bandaríkjunum og öðrum löndum. Óheimil notkun er stranglega bönnuð.

PCL® er skráð vörumerki Hewlett-Packard Company. PCL er auðkenni Hewlett-Packard Company á prentaraskipunum (tungumál) og aðgerðum sem eru innifaldar í prenturum þeirra. Þessum prentara er ætlað að vera samhæfur við PCL-tungumálið. Þetta þýðir að prentarinn þekkir PCL skipanir notaðar í ýmsum forritum og að prentarinn líkir eftir aðgerðum sem samsvara skipunum.

PostScript er skráð vörumerki Adobe Systems Incorporated í Bandaríkjunum og/eða öðrum löndum.

Wi-Fi® og Wi-Fi Direct® eru skráð vörumerki Wi-Fi Alliance®.

Öll önnur vörumerki eru eign viðkomandi eigenda þeirra.

Tilkynningar varðandi leyfismál

Allar tilkynningar varðandi leyfi í tengslum við þessa vöru er hægt að skoða á geisladiskinum:\Skráasafni TILKYNNINGAR á uppsetningargeisladiski hugbúnaðar.

Stig hávaðamengunar

Eftirfarandi mælingar voru gerðar í samræmi við ISO 7779 og upplýstar í samræmi við ISO 9296.

Athugasemd: Sumar stillingar kunna ekki að eiga við um þína vöru.

1-metra meðal hljóðþrýstingur, dBA	
Prentun	Einnar hliðar: 52 (CX730de, XC4342); 53 (CX735, CX737, XC4352) Tveggja hliða: 53 (CX730, XC4342); 55 (CX735, CX737, XC4352)
Skönnun	51
Afritun	Einlit: 55 (CX730, XC4342); 56 (CX735, CX737, XC4352) Litur: 51 (CX730, XC4342); 52 (CX735, CX737, XC4352)
Tilbúinn	14

Gildi geta breyst. Sjá www.lexmark.com varðandi núverandi gildi.

Tilskipun vegna úrgangs frá raf- og rafeindabúnaði (WEEE)

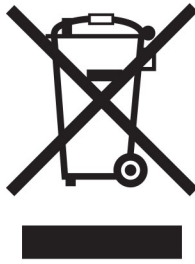

Táknmynd fyrir WEEE gefur til kynna sérstök endurvinnslukerfi og aðferðir fyrir framleiðsluvörur fyrir rafeindabúnað í löndum Evrópusambandsins. Við mælum með endurvinnslu á okkar búnaði.

Ef þú hefur frekari spurningar um valkosti fyrir endurvinnslu, komdu í heimsókn á vef Lexmark á www.lexmark.com til að finna staðbundið símanúmer fyrir söluaðila.

Litíum-íon endurhlaðanleg rafhlaða

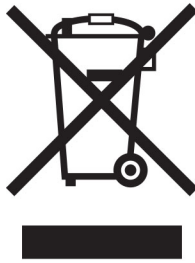

Þessi vara getur innihaldið litíum-íonrafhlöðu í stærð penings, sem aðeins þjálfaður tæknimaður ætti að fjarlægja. Yfirstrikað tákn ruslatunnu á hjólum þýðir að ekki má henda vörunni sem óflokkuðum úrgangi heldur þarf að senda hana í sérstaka söfnunaraðstöðu til endurheimtu og endurvinnslu. Ef rafhlaðan er fjarlægð, ekki henda rafhlöðunni í heimilissorpið. Það getur verið sérstakt söfnunarkerfi fyrir rafhlöður í þínu nærsamfélagi, svo sem staðsetning fyrir skil á rafhlöðum til endurvinnslu. Sérstök söfnun á notuðum rafhlöðum tryggir viðeigandi meðhöndlun úrgangs, þar með talið endurnotkun og endurvinnslu og kemur í veg fyrir hugsanleg neikvæð áhrif á heilsu manna og umhverfi. Vinsamlegast fargaðu rafhlöðunum á ábyrgan hátt.

Förgun á vörunni

Ekki má farga prentaranum eða rekstrarvörum á sama hátt og venjulegu heimilissorpi. Hafið samráð við staðbundin yfirvöld varðandi kosti fyrir förgunar og endurvinnslu.

Skil á Lexmark-hylkjum til endurnota eða endurnýtingar

Skilakerfi Lexmark-blekhylkja leyfir þér að skila notuðum blekhylkjum ókeypis til Lexmark fyrir endurnotkun eða endurvinnslu. Eitt hundrað prósent af tónum blekhylkjum sem var skilað aftur til Lexmark eru annaðhvort endurnýtt eða meðhöndluð til endurvinnslu. Umbúðirnar sem notaðar eru til að skila hylkjum eru einnig endurunnar.

Framkvæmdu eftirfarandi til að skila Lexmark-hylkjum til endurnota eða endurnýtingar:

- 1 Farðu á www.lexmark.com/recycle.
- 2 Veldu þitt land eða svæði
- 3 Velja kerfi Lexmark hylkissöfnunar.
- 4 Fylgdu leiðbeiningum á skjánum.

Tilkynning vegna stöðurafmagns



Þetta tákn auðkennir hluti sem eru viðkvæmir gagnvart stöðurafmagn. Snertu ekki svæði nálægt þessum táknum án þess að snerta fyrst yfirborð úr málmni á svæði fjarri táknuinu.

Til að koma í veg fyrir skemmdir frá rafstöðuhleðslu þegar verið er að framkvæma viðhaldsverkefni eins og að hreinsa pappírslækjur eða skipta um rekstrarvörur, skaltu snerta einhvern sýnilegan málmramma í prentaranum áður en þú nálgast eða snertir innri hluta prentarans jafnvel þótt táknið sé ekki til staðar.

ENERGY STAR

Sérhver vara Lexmark sem er með ENERGY STAR® merki á vörunni eða á ræsiskjá er vottað til að uppfylla kröfur Umhverfisverndarstofnunar Bandaríkjanna (EPA) ENERGY STAR frá og með framleiðsludegi.



Upplýsingar um hitastig

Notkunarhitastig og hlutfallslegur raki	10 til 32,2°C (50 til 90°F) og 15 til 80% rakastig 15,6 til 32,2°C (60 til 90°F) og 8 til 80% rakastig Hámark votur hiti ² : 22,8°C (73°F) Í umhverfi án rakapéttingar
Langtímageymsla prentara / hylkis / myndeyningar ¹	15,6 til 32,2°C (60 til 90°F) og 8 til 80% rakastig Hámark votur hiti ² : 22,8°C (73°F)
Skammtímaflutningur prentara / hylkis / myndeyningar	-40 til 40°C (-40 til 104°F)
¹ Geymslutími rekstrarvöru er um það bil 2 ár. Þetta er byggt á geymslu í venjulegu skrifstofuumhverfi við 22°C (72°F) og 45% rakastig.	
² Hitastig vots hita er ákvarðað með hitastigi lofts og hlutfallslegu rakastigi.	

Tilkynning um leysigeisla

Prentarinn er vottaður í Bandaríkjunum til að vera í samræmi við kröfur DHHS 21 CFR I. kafla, millikafla J fyrir flokk I (1) vörur í leysigeislafllokki, og eru vottaðir annars staðar sem neytendavara í leysigeislafllokki I sem er í samræmi við kröfur IEC 60825-1:2014, EN 60825-1:2014+A11:2021 og EN 50689:2021.

Vörur í leysigeislafllokki I eru ekki taldar vera hættulegar. Leysikerfið og prentarinn eru hönnuð þannig að það er aldrei neitt manlegt aðgengi að leysigeislum fyrir ofan flokk I að jafnaði við eðlilega notkun, viðhald notanda eða lýst þjónustuástand. Prentarinn er með prenthausstæðu sem ekki er hægt að þjónusta sem inniheldur leysigeisla með eftirfarandi tæknilýsingu:

Flokkur: IIIb (3b) AlGaAs

Nafngildi útaksafis (milliwött): 12

Bylgjulengd (nanómetrar): 770–800

Orkunotkun

Straumnotkun vöru

Í eftirfarandi töflu er að finna dæmigerða eiginleika orkunotkunar vörunnar.

Athugasemd: Sumar stillingar kunna ekki að eiga við um þína vöru.

Stilling	Lýsing	Straumnotkun (wött)
Prentun	Varan býr til útprentun frá rafrænu inntaki.	Einnar hliðar: 630 (CX730, XC4342); 760 (CX735, CX737, XC4352) Tveggja hliða: 520 (CX730, XC4342); 640 (CX735, CX737, XC4352)
Afritun	Varan býr til útprentun frá upphaflegum útprentuðum skjölum.	640 (CX730, XC4342); 800 (CX735, CX737, XC4352)
Skönnun	Varan skannar útprentuð skjöl,	44,5 (CX730, XC4342); 45,0 (CX735, CX737, XC4352)
Tilbúinn	Varan er að bíða eftir verki til prentunar.	31,5 (CX730, XC4342); 32,0 (CX735, CX737, XC4352)
Svefnstilling	Varan er í háttsettri orkusparnaðarstillingu.	1,0 (CX730, XC4342); 1,2 (CX735, CX737, XC4352)
Í dvala	Varan er í lágsettri orkusparnaðarstillingu.	0,1
Slökkt	Varan er tengd við rafmagnstengil, en það er slökkt á straumrofa.	0,1

Stig orkunotkunar sem gefin eru upp í fyrri töflu tákna meðaltíma mælingar. Augnabliksorkunotkun kann að vera verulega hærrí en meðaltalið.

Gildi geta breyst. Sjá www.lexmark.com varðandi núverandi gildi.

Svefnstilling

Þessi vara er hönnuð með orkusparnaðarstillingu sem er kölluð *svefnstilling*. Svefnstilling sparar orku með því að lækka orkunotkun á lengri tímabilum af óvirkni. Svefnstilling kemur sjálfkrafa á ef varan er ekki notuð í tiltekinn tíma, sem er kallað *tímarof svefnstillingar*.

Sjálfvalin verksmiðjustilling tímarofs svefnstillingar fyrir þessa vöru (í mínútum):	15
--	----

Með því að nota valmyndir stillinga er hægt að breyta tímarofi svefnstillingar frá 1 mínútu til 120 mínútna, eða á milli 1 mínútu og 114 mínútna, sem fer eftir gerð prentara. Ef prenthraði er minni eða jafn 30 síðum á mínútu þá getur þú aðeins stillt tímarof allt að 60 mínútum, eða 54 mínútna, sem fer eftir gerð prentara. Stilling á tímarofi svefnstillingar í lágt gildi dregur úr orkunotkun, en getur aukið viðbragðstíma vörunnar. Stilling á tímarofi svefnstillingar í hátt viðheldur fljóttum svartíma, en notar meiri orku.

Sumar gerðir styðja *Djúpa svefnstillingu*, sem dregur enn frekar úr orkunotkun eftir lengri tíma óvirkni.

Stilling í dvala

Þessi vara er hönnuð með ofur-lágri straumstillingu sem er kölluð *stilling í dvala*. Þegar stilling í dvala er í gangi eru slökkt á öllum öðrum kerfum og búnaði með öruggum hætti.

Hægt er að fara í stillingu í dvala með einhverri af eftirfarandi aðferðum:

- Nota tímarof dvala
- Nota tímastilltar straumstillingar

Sjálfvalin verksmiðjustilling tímarofs dvalastillingar fyrir þessa vöru í öllum löndum eða svæðum	3 dagar
---	---------

Tíminn sem prentarinn bíður eftir að verk sé prentað áður en hann fer í tímastillingu dvala er hægt að breyta á milli einnar klukkustundar og einn mánuð.

Athugasemdir varðandi EPEAT-skráðar vörur fyrir myndbúnað:

- Styrkur biðstraums kemur fram í stillingu í dvala eða slökkt.
- Varan mun sjálfkrafa fara í stig biðstraums ≤ 1 W. Sjálfvirk aðgerð biðstöðu (í dvala eða slökkt) er virkjuð við afhendingu á vöru.

Slökkt stilling

Ef þessi vara er með slökkt stillingu sem enn eyðir lítilli orku, þá er leiðin til að stöðva orkunotkunina alveg sú að aftengja rafmagnssnúruna.

Heildarorkunotkun

Það er stundum gagnlegt að áætla heildarorkunotkun vöru. Þar sem orkunotkun er gefin upp í Wöttum ætti að margfalda orkunotkunina með þeim tíma sem varan eyðir í hverri stillingu í því skyni að reikna orkunotkun. Heildarorkunotkun vöru er summan af orkunotkun hverrar stillingar.

Reglugerðatilkynningar um endabúnað fjarskipta

Þessi hluti inniheldur upplýsingar um reglugerðir, sem lúta að vörum sem innihalda hliðræn faxspjöld:

Lexmark reglugerð tegund/gerðarnúmer:

LEX-M14-002 eða LEX-M03-002

Samræmi við tilskipanir Evrópusambandsins (EB)

Þessi vara er í samræmi við verndunarkröfur tilskipana EB ráðsins 2014/30/EB, 2014/35/EB og 2011/65/EB eins og breytt með 2015/863/EB um samræmingu og samhæfingu laga aðildarríkjanna um rafsegulviðssamhæfi, öryggi raffanga til notkunar innan ákveðinna marka spennu og á takmörkunum við notkun tiltekinna, hættulegra efna í rafbúnaði og rafeindabúnaði.

Framleiðandi þessarar vöru er: Lexmark International, Inc., 740 West New Circle Road, Lexington, KY, 40550 Bandaríkjunum. Viðurkenndur fulltrúi í EES/EB er: Lexmark International Technology Hungaría Kft., 8 Lechner Ödön fasor, Millennium Tower III, 1095 Budapest UNGVERJALANDI. Innflutningsaðili í EES/EB er: Lexmark International Technology S.à.r.l. 20, Route de Pré-Bois, ICC Building, Bloc A, CH-1215 Genève, Sviss.

Yfirlýsing um samræmi við kröfur tilskipananna er í boði sé þess óskað hjá viðurkenndum fulltrúa eða má nálgast hana á

www.lexmark.com/en_us/about/regulatory-compliance/european-union-declaration-of-conformity.html.

Þessi vara uppfyllir mörk A-flokks EN 55022 og öryggiskröfur EN 62368-1.

Tilkynning um útvarpstruflanir

Viðvörðun

Þetta er vara sem er í samræmi við kröfurnar varðandi útsendingu í EN 55032 mörk í flokkun A marka og kröfur friðhelgis EN 55024. Þessi vara er ekki ætluð til að vera notuð í umhverfi í íbúðum/heimilum.

Þetta er vara í flokki A. Í umhverfi á heimilum getur þessi vara valdið útvarpstruflunum, í því tilviki gæti notandinn þurft að gera viðeigandi ráðstafanir.

Yfirlit

A

virkja raddstýringu 28
 millitengi 38
 bæta við flýtvísi
 afritun 110
 bæta öppum á heimaskjáinn 23
 bæta við hópum tengiliða 27
 bæta við tengiliðum 27
 bæta við valkostum vélbúnaðar
 prentrekill 57
 bæta við innri valkostum
 prentrekill 57
 bæta prenturum við tölvu 55
 bæta við flýtvísi
 tölvupóstur 111
 ákvörðunarstaður fyrir fax 113
 FTP vistfang 117
 Heimilisfangabók
 notar 27
 upptökurúlla sjálfvirks matara
 hreinsun 249
 skipt um 238
 Stilling sjálfvirks matara
 stillir 328
 rúllur sjálfvirks matara
 hreinsun 249
 skipt um 238
 aðskilnaðarrúlla sjálfvirks
 matara
 hreinsun 249
 skipt um 238
 stillir
 stilling á skanna 328
 stilla staðsetningu skjala
 sjálfvirks matara 328
 stilla birtustig
 á skjá 254
 stilla sjálfgefinn hljóðstyrk
 höfuðtöl 33
 hátalari 33
 stilla svertustig á faxi 114
 stilla hraða tals
 raddstýring 33
 stilla svertustig prentdufts 107
 AirPrint
 notar 103
 hliðstætt fax
 uppsetning 34

símsvari

uppsetning 36
 tengja prentarann við
 hringimynstur 40
 tengja kapla 21
 komast hjá pappírflækju 298

B

svartar myndir 280
 svart sett myndeiningar
 panta 203
 skipt um 207
 auðar síður 266
 loka á ruslföx 114
 bókmerki
 býr til 26
 búa til möppur fyrir 27

C

auðkenni þess sem hringir sést
 ekki 318
 hætta við verk í prentun 107
 get ekki tengt prentara við
 þráðlaust net (Wi-Fi) 309
 get ekki opnað innfelldan
 vefþjón 308
 get ekki tekið á móti föxum með
 því að nota hliðrænt fax 320
 get ekki skannað til tölvu 323
 get ekki skannað í möppu á
 netinu 324
 get ekki sent tölvupósta 317
 get ekki sent eða tekið á móti
 föxum með því að nota hliðrænt
 fax 318
 get ekki sent eða tekið á móti
 föxum með því að nota
 etherFAX 321
 get ekki sent forsiðu á faxi frá
 tölvunni 322
 Afrita kort
 uppsetning 24
 þykkur pappír
 hlaða 52
 kort
 afritun 110
 breyta upplausn í faxi 113

breyta stillingum á tengi
 prentarans eftir uppsetningu á
 ISP 76
 breyta um veggfóður 25
 athugun á stöðu á hlutum og
 rekstaravörum 200
 hreinsun
 prentarinn að utan 242
 prentarinn að innan 242
 upptökuhjól 245
 hreinsun á upptökurúllu í
 fjölnotamatara 247
 upptökurúlla sjálfvirks matara
 hreinsuð 249
 hreinsa rúllur sjálfvirks
 matara 249
 aðskilnaðarrúlla sjálfvirks matara
 hreinsuð 249
 prentarinn hreinsaður 242
 Skanninn hreinsaður 199
 skanninn hreinsaður 243
 snertiskjáriinn hreinsaður 242
 hreinsa flækju
 á bak við hurð A 303
 í sjálfvirkum matara 302
 á tvívirku svæði (duplex) 303
 á svæði hitagjafa 303
 í fjölnotamatara 302
 í staðalskúffunni 303
 í skúffum 301
 prentun með samröðun virkar
 ekki 314
 samraða afritum 109
 litaleiðrétting 329
 litasett myndeiningar
 panta 203
 skipt um 216
 litagæði, villuleit
 útprentun virðist lituð 331
 litaður bakgrunnur á
 prentun 270
 tölva
 tengja við prentarann 98
 tölva, skannar til 116
 skjöl trúnaðarmála prentast
 ekki 292
 trúnaðarprentverk
 stillir 105

prentar 106
 stilla sumartíma 40
 setja upp stillingar hátalara fyrir fax 40
 stilla tilkynningar varðandi rekstrarvöru 200
 setja upp stillingar miðlara tölvupósts 41
 stilla Wi-Fi Direct 97
 tengja tölvu við prentarann 98
 tengja fartæki við prentara 98
 tengja prentara við sérstaka hringþjónustu 40
 tengja prentarann við þráðlaust net 96
 tengjast þráðlausu neti nota PIN-aðferð 96
 nota aðferð með hnöppum (PBC) 96
 varðveisla á rekstrarvörum 254
 hafa samband við stuðning viðskiptavina 331
 stjórnborð notar 11
 Heftari setja upp 80
 rautt gaumljós 312
 afrit villuleit hlutafrit af skjölum eða myndum 325
 léleg gæði á afriti 325
 skanninn svarar ekki 328
 afritun kort 110
 á báðar hliðar á pappírnum 109
 á bréfhaus 108
 ljósmyndir 108
 nota sjálfvirkan matara skjala (ADF) 108
 nota gler á skanna 108
 afrita mismunandi pappírsstærðir 108
 afrita frá velja skúffu 108
 afrita margar síður á eina síðu 109
 búa til flýtvísi afritun 110
 mappa netkerfis 118
 búa til bókmerki 26

búa til möppur fyrir bókmerki 27
 býr til flýtvísi tölvupóstur 111
 ákvörðunarstaður fyrir fax 113
 FTP vistfang 117
 búa til flýtvísa 24
 bogin prentun 279
 Stuðningur viðskiptavina notar 26
 stuðningur viðskiptavina hafa samband 331
 sérsníða skjáinn 25

D

dökk prentun 268
 dagsetning og tími faxstillingar 40
 sumartími stillir 40
 gera Wi-Fi netið óvirkt 99
 slökkva á raddstýringu 28
 sjálfvalinn hljóðstyrkur höfuðheyrnartóla stillir 33
 sjálfvalinn hljóðstyrkur hátalara stillir 33
 bilað skynvætt geymsludrif 312
 eyða tengiliðahópum 27
 eyða tengiliðum 27
 Kvótar tækis uppsetning 26
 mismunandi pappírsstærðir, afritun 108
 listi skráasafns prentar 107
 gera villu SMTP-þjónn ekki uppsettur óvirka 317
 birtustig á skjá stillir 254
 sérsníða skjá notar 25
 sýna öpp á heimaskjánum 23
 sérstök hringþjónusta, fax virkja 40
 skjöl, prentun frá tölvu 102
 frá fartæki 102
 punktar á prentaðri síðu 277

E

breyta tengiliðum 27
 tilkynningar um losun 334
 virkja stækkunarstillingu 32
 virkja persónuauðkennanleg númer 33
 virkja töluð aðgangsorð 33
 virkja USB-tengið 297
 virkja Wi-Fi Direct 98
 stækka stærð afrits 109
 umslag lokast við prentun 314
 umslög hlaða 52
 umhverfisstillingar 254
 eyðir minni prentara 100, 101
 eyða af geymsludrifi prentara 100
 villukóðar 257
 villuboð 257
 etherFAX setja upp faxaðgerð 35
 Ethernet-kapall 21
 Ethernet-tengi 21
 flytja út uppsetningarskrá nota innbyggða vefþjóninn 56
 tölvupóstur senda 111
 viðvaranir tölvupósts uppsetning 200
 aðgerð tölvupósts uppsetning 41
 tölvupóstþjónn stillir 41
 þjónustur tölvupósts 41
 flýtvísir tölvupósts býr til 111
 villuleit tölvupósts get ekki sent tölvupósta 317
 senda tölvupóst nota sjálfvirkan matara skjala (ADF) 111
 nota gler á skanna 111

F

sjálfvaldar verksmiðjustillingar endurheimtir 101
 Algengar spurningar um litaprentun 330
 fax framsending 114
 setja í bið 114

senda 112
 faxkort
 setja upp 66
 svertustig á faxi
 stillir 114
 flýttivísir fyrir ákvörðunarstað fyrir fax
 býr til 113
 faxrekill
 setja upp 55
 atvikaskrá fyrir fax
 prentar 114
 upplausn á faxi
 breyta 113
 faxþjónn, notar
 setja upp fax aðgerðina 36
 uppsetning á faxi
 sérstakt fyrir land eða svæði 38
 staðaltenging símalínu 36
 stillingar hátalara fyrir fax
 stillir 40
 villuleit fax
 auðkenni þess sem hringir sést ekki 318
 get sent en ekki tekið á móti föxum með því að nota hliðrænt fax 320
 get ekki sent föx með því að nota hliðrænt fax 320
 get ekki sent eða tekið á móti föxum með því að nota hliðrænt fax 318
 get ekki sent eða tekið á móti föxum með því að nota etherFAX 321
 get ekki sent forsiðu á faxi frá tölvunni 322
 get ekki sett upp etherFAX 320
 upplýsingar vantar á forsiðu á faxi 322
 léleg prentgæði 322
 fax, skipuleggja 113
 senda fax
 stilla dagsetningu og tíma 40
 nota sjálfvirkan matara skjala (ADF) 112
 nota gler á skanna 112
 skráargerðir
 studdar 105
 finna upplýsingar um prentara 9

finna raðnúmerið á prentaranum 10
 fastbúnaður, uppfæra 56
 minnskort
 prentar frá 104
 skanna til 119
 minnskort
 studdar 105
 listi yfir sýnishorn leturgerða
 prentar 107
 framsenda fax 114
 FTP vistfang
 býr til flýttivísi 117
 FTP-miðlari, skanna til notar stjórnborð prentara 117
 hitagjafi
 skipt um 227
 viðhaldssett hitagjafa
 panta 203

G

Upprunalegir íhlutir og rekstarvörur frá Lexmark 201
 upprunalegir hlutir og rekstrarvörur 201
 draugamyndir 270
 grár bakgrunnur á prentun 270

H

harður diskur
 eyðir 100
 harður geymsludiskur 101
 valkostir vélbúnaðar
 skúffur 58
 valkostir vélbúnaðar, bætir við prentrekill 57
 skjöl í bið prentast ekki 292
 verk í bið
 prentar 106
 stilla tíma gildisloka 105
 Stilling í dvala
 stillir 254
 geyma föx 114
 heimaskjár
 sérnsíða 23
 notar 22
 tákn á heimaskjá
 sýnir 23
 láréttar dökkar línur 285
 láréttar hvítar línur 287

rakastig umhverfis
 prentarann 336

I

tákn á heimaskjámum
 sýna 23
 skorið af myndum í útprintun 281
 flytja inn uppsetningarskrá
 nota innbyggða vefþjóninn 56
 rangar spássíur 271
 gaumljós
 skilja stöðuna 12
 setja upp innri valkosti
 faxkort 66
 skynvætt geymsludrif 59
 „Trusted Platform“-eining 63
 setja upp valkosti
 tengi fyrir innri lausnir 71
 harður diskur prentara 77
 setja upp þægindaheftarann 80
 setja upp rekil fyrir fax 55
 setja upp rekil fyrir prentara 54
 setja upp hugbúnað prentara 54
 setja upp skúffur 58
 setja upp þráðlausan prentþjón 86, 92, 94
 skynvætt geymsludrif 57, 101
 eyðir 100
 setja upp 59
 innri valkostur ekki uppgötvaður 310
 innri valkostir 57
 innri valkostir, bætir við prentrekill 57
 tengi fyrir innri lausnir 57
 setja upp 71
 bilanaleit 311

J

skörðött mynd
 skönnun frá sjálfvirka mataranum 326
 skörðóttur texti
 skönnun frá sjálfvirka mataranum 326
 svæði flækju
 finna 299
 flækja, hreinsa
 í fjölnotamatara 302
 í staðalskúffunni 303

síður sem flækjast eru ekki endurprentaðar 316
 flækjur, pappír
 komast hjá 298
 verk prentast úr rangri skúffu 293
 verk prentast á rangan pappír 293
 ruslföx
 loka á 114

L

bréfhäus
 afrita á 108
 velur 14
 Lexmark Mobile Print notar 102
 Lexmark Print notar 102
 Lexmark „ScanBack“ þjónusta notar 116
 ljós prentun 272
 tengja skúffur 54
 hlaða
 þykkur pappír 52
 umslög 52
 fjölnotamatari 52
 hlaða skúffur 49
 finna svæði flækju 299
 finna öryggistengi 100

M

Stækkunarstilling virkja 32
 teljari viðhalds endurstilla 241
 taka afrit 108
 stjórn skjáhvílu 25
 handvirk litaleiðrétting 329
 MarkNet N8370 þráðlaus prentþjónn 86
 MarkNet N8372 þráðlaus prentþjónn 92
 MarkNet N8450 þráðlaus prentþjónn 94
 valmynd
 802.1x 186
 Um þennan prentara 135
 Aðgengileiki 128
 Nafnlaus söfnun gagna 128
 Skráning í skýjaþjónustu 197

Uppsetning trúnaðarprentunar 195
 Uppsetningarvalmynd 129
 Sjálfgildi afritunar 146
 Sérniðnar stærðir skönnunar 145
 Sjálfvaldar aðferðir innskráningar 192
 Tæki 198
 Dulkóðun disks 196
 sparnaðarstilling 122
 Eyða tímabundnum gagnaskrá 196
 Ethernet 182
 Sjálfgildi tölvupósts 164
 Uppsetning tölvupósts 163
 Fax 199
 Fax-stilling 149
 Uppsetning faxþjóns 160
 Uppsetning á faxi 149
 Prentun frá minniskorti 176
 Skönnun frá minniskorti 173
 Sjálfgildi FTP 169
 Sérnið á heimaskjá 134
 HTTP/FTP-stillingar 188
 Mynd 143
 IPsec 185
 Verkreikningar 139
 Útlit 136
 Staðbundnir reikningar 191
 Hömlur á innskráningu 195
 LPD-uppsetning 187
 Stjórna heimildum 190
 Gerðir miðla 145
 Síða yfir stillingar valmyndar 198
 Ýmislegt 197
 Stjórnun þjónustu fartækja 181
 Netkerfi 199
 Yfirlit netkerfis 178
 Tilkygningar 123
 Eyða utan þjónustu 134
 PCL 141
 PDF 140
 PostScript 141
 Orkustýring 127
 Kjörstillingar 121
 Prenta 198
 Gæði 138
 Fjarstýrt stjórnborð 123
 Endurheimta sjálfgefna verksmiðjustillingar 129

Takmarka ytra aðgengi að netkerfi 189
 Skipuleggja USB-tæki 192
 Eftirlitsskrá öryggis 192
 Uppsetning 137
 Flýtvísar 199
 SNMP 184
 Stillingar LDAP-laugna 196
 TCP/IP 183
 ThinPrint 188
 Uppsetning skúffu 144
 Bilanaleit 199
 Alhliða uppsetning 144
 Uppfæra fastbúnað 135
 USB 189
 Uppsetning veftengils 169
 Þráðlaust 179
 Wi-Fi Direct 181
 Síða yfir stillingar valmyndar prentar 199
 liti vantar 275
 upplýsingar vantar á forsiðu á faxi 322
 fartæki
 tengja við prentara 98
 prentar frá 102, 103
 breyta litaúttaki 329
 Mopria-prentþjónusta 103
 flekkótt prentun og punktar 277
 færa prentarann 20, 254
 Margar alhliða stærðir virkja 49
 fjölnotamatari hlaða 52

N

fara um skjáinn nota bendingar 28
 mappa netkerfis búa til flýtvísi 118
 uppsetningarsíða netkerfis prentar 99
 stig hávaðamengunar 334
 fastheldið minni eyðir 100
 Rekstrarvörur ekki frá Lexmark 313
 fastheldið minni 101
 Ekki nægilegt pláss á minniskorti fyrir tilföng 312
 tilkygningar 334, 335, 337, 338

O

hnappaborð á skjánum
notar 32
panta rekstrarvörur
svart sett myndeyningar 203
litasett myndeyningar 203
viðhaldssett hitagjafa 203
blekhylki 201
flaska fyrir úrgangsblek 203

P

pappír
bréfhous 14
forprentuð eyðublöð 14
velur 12
óásættanlegt 13
Alhliða stærðarstilling 48
Eiginleikar pappírs 12
pappír flækist oft 316
viðmiðunarreglur varðandi
pappír 12
pappírflækja
á bak við hurð A 303
í sjálfvirkum matara 302
á tvívirku svæði (duplex) 303
á svæði hitagjafa 303
í fjölnotamatara 302
í staðalskúffunni 303
í skúffum 301
pappírflækjur
komast hjá 298
pappírstærð
stilling 48
pappírstærðir
studdar 15
pappírsgerð
stilling 48
pappírsgerðir
studdar 17
pappírþyngdir
studdar 18
USB/samhliða samskiptaspjald
bilanaleit 312
staða hluta
athugar 200
persónuauðkennanleg númer
(PIN)
virkja 33
ljósmyndir, afritun 108
upptökurúlla
skipt um 229

upptökurúlla í fjölnotamatara
hreinsun 247
upptökuhjól
hreinsun 245
setja aðskilnaðarsíður 107
setja aðskilnaðarsíður á milli
afrita
afritun 109
léleg prentgæði á faxi 322
tengi fyrir straumsnúru 21
stillingar orkusparnaðar
stillir 254
forprentuð eyðublöð
velur 14
útprintun virðist lituð 331
prentrekill
valkostir vélbúnaðar, bætir
við 57
setja upp 54
prentverk
hætta við 107
prentverk eru ekki prentuð 291
vandamál varðandi prentgæði
auðar síður 266
skorið af myndum í
útprintun 281
ljós prentun 272
liti vantar 275
endurteknir prentgallar 289
skorið af texta í útprintun 281
hvítar síður 266
Prenta gæðaprófvarnsíður 199
villuleit varðandi prentgæði
bogin prentun 279
dökk prentun 268
draugamyndir á útprintun 270
grár eða litaður
bakgrunnur 270
láréttar dökkan línur 285
láréttar hvítar línur 287
fleckótt prentun og punktar 277
pappír krullast 278
skáhallandi prentun 279
gegnheill litur eða svartar
myndir 280
prentlitur nuddast auðveldlega
af 283
ójafn þéttleiki prentunar 284
lóðréttar dökkan línur birtast á
útprintun 286
lóðréttar hvítar línur 288

villuleit prentunar
prentun með samröðun virkar
ekki 314
trúnaðarmál og önnur skjöl í bið
prentast ekki 292
umslag lokast við prentun 314
rangar spássíur 271
verk prentast úr rangri
skúffu 293
verk prentast á rangan
pappír 293
pappír flækist oft 316
prentverk prentast ekki 291
hæg prentun 294
tenging á skúffum virkar
ekki 315
get ekki lesið minnskort 297
prentari
lágmarksmillibil 20
velja staðsetningu fyrir 20
flutningur 255
stillingar prentara 10
villukóðar prentara 257
villuboð prentara 257
harður diskur prentara 57
setja upp 77
upplýsingar um prentara
finna 9
prentarinn svarar ekki 296
minni prentara
eyðir 100
valmyndir prentara 120, 199
skilaboð prentara
Bilað minnskort
uppgötvað 312
Rekstrarvörur ekki frá
Lexmark 313
Ekki nægilegt pláss á
minnskorti fyrir tilföng 312
Skiptu um hylki, misræmi á
svæði prentara 313
villuleit valkosta prentara
getur ekki uppgötvað innri
valkost 310
tengi fyrir innri lausnir 311
USB/samhliða
samskiptaspjald 312
samskiptaspjald raðtengis 312
stillingar fyrir tengi prentara
breyta 76
prentaratengi 21

stillingar prentara
 endurheimta sjálfgildi frá
 verksmiðju 101
 prenthugbúnaður
 setja upp 54
 staða prentara 12
 prentar
 trúnaðarprentverk 106
 listi skráasafns 107
 listi yfir sýnishorn
 leturgerða 107
 frá tölvu 102
 frá minnskorti 104
 frá fartæki 103
 verk í bið 106
 Síða yfir stillingar
 valmyndar 199
 uppsetningarsíða netkerfis 99
 nota Mopria-prentþjónustu 103
 nota Wi-Fi Direct 103
 prenta lista skráasafns 107
 prenta atvikaskrá fyrir fax 114
 prenta lista yfir sýnishorn
 leturgerða 107
 prenta uppsetningarsíðu
 netkerfis 99
 prentar frá tölvu 102

R

móttækin föx
 setja í bið 114
 endurvinnsla
 Umbúðir Lexmark 332
 Lexmark-vörur 332
 rautt gaumljós
 á þægindaheftara 312
 minnka stærð afrits 109
 fjarlægja flækju
 á bak við hurð A 303
 á tvívirku svæði (duplex) 303
 á svæði hitagjafa 303
 fjarlægja pappírflækju
 í sjálfvirkum matara 302
 í skúffum 301
 endurtaka prentverk 105
 endurteknir prentgallar 289
 Skiptu um hylki, misræmi á
 svæði prentara 313
 skipt um íhluti
 upptökurúlla sjálfvirks
 matara 238
 rúllur sjálfvirks matara 238

aðskilnaðarrúlla sjálfvirks
 matara 238
 hitagjafi 227
 upptökurúlla 229
 aðskilnaðarfesting 233
 skipt um rekstrarvörur
 svart sett myndeyningar 207
 litasett myndeyningar 216
 púði fyrir gler skannans 235
 blekhyliki 204
 flaska fyrir úrgangsblek 225
 skýrslur
 staða prentara 201
 notkun prentara 201
 endurstilla
 teljarar notkunar
 rekstrarvöru 313
 endurstilla teljara notkunar
 rekstrarvöru 242
 endurstilla teljara viðhalds 241
 endurstilla teljara notkunar
 rekstrarvöru 313
 RJ-11 millistykki 38
 keyra skyggusýningu 25

S

öryggisupplýsingar 7, 8
 spara pappír 109
 Spara prentlit 109
 Skönnunarmiðstöð
 uppsetning 24
 villuleit við skönnun
 get ekki skannað til tölvu 323
 get ekki skannað í möppu á
 netinu 324
 skörðótt mynd við skönnun frá
 sjálfvirka mataranum 326
 skörðóttur texti við skönnun frá
 sjálfvirka mataranum 326
 hlutaafrit af skjölum eða
 myndum 325
 léleg gæði á afriti 325
 verk í skönnun heppnaðist
 ekki 327
 skanninn svarar ekki 328
 skönnun frystir tölvuna 327
 skönnun tekur of langan
 tíma 327
 lóðréttar dökkar rákir þegar
 skannað er frá sjálfvirkum
 matara 326

skanni
 hreinsun 243
 skanninn lokast ekki 327
 púði fyrir gler skannans
 skipt um 235
 skönnun
 til tölvu 116
 til FTP-miðlara 117
 til minnskorts 119
 nota sjálfvirkan matara skjala
 (ADF) 116
 nota gler á skanna 116
 skönnun frá sjálfvirkum matara
 skörðótt mynd 326
 skörðóttur texti 326
 gæðavandamál við
 skönnun 326
 skanna í möppu á netinu 118
 skanna til FTP-miðlara
 notar stjórnborð prentara 117
 skipuleggja fax 113
 skjábendingar 28
 tryggja gögn prentara 101
 öryggistengi
 finna 100
 velja staðsetningu
 fyrir prentarann 20
 senda tölvupóst 111
 senda fax 112
 aðskilnaðarfesting
 skipt um 233
 aðskilnaðarsíður
 staðsetning 107
 samskiptaspjald raðtengis
 bilanaleit 312
 raðnúmer, prentari
 finna 10
 prentun um raðtengi
 uppsetning 99
 stilla pappírstærð
 Margar alhliða stærðir 49
 stilla pappírstærðina 48
 stilla pappírsgerðina 48
 stilla alhliða pappírstærð 48
 uppsetning
 hliðstætt fax 34
 setja upp kvóta tækis 26
 setja upp viðvaranir
 tölvupósts 200
 setja upp fax
 sérstakt fyrir land eða
 svæði 38

staðaltenging símalínu 36
 setja upp faxesgerð
 nota etherFAX 35
 setja upp prentun um
 raðtengi 99
 setja upp fax aðgerðina með því
 að nota faxþjón 36
 flutningur á prentaranum 255
 flýtvísir
 Afritun 24
 Tölvupóstur 24
 Fax 24
 FTP 24
 flýtvísir, búa til
 tölvupóstur 111
 ákvörðunarstaður fyrir fax 113
 FTP vistfang 117
 flýtvísir, búa til
 afritun 110
 flýtvísar
 býr til 24
 skáhallandi prentun 279
 Svefnstilling
 stillir 254
 hæg prentun 294
 SMB
 skönnun 118
 Villa SMTP-þjónn ekki uppsettur
 gera óvirkt 317
 SMTP stillingar
 stillir 41
 gegnheill litur 280
 raða mörgum afritum 109
 töluð aðgangsorð
 virkja 33
 yfirlýsing varðandi
 óstöðugleika 101
 geymsludrif
 eyðir 100
 geymsla á pappír 14
 vistar prentverk 105
 rekstrarvörur
 varðveitir 254
 staða á rekstrarvörum
 athugar 200
 tilkynningar varðandi
 rekstrarvöru
 stillir 200
 teljarar notkunar rekstrarvöru
 endurstilla 242, 313
 studd forrit 23
 stutt fax 33

studdar skráargerðir 105
 studd minnskort 105
 studdar pappírsstærðir 15
 studdar pappírsgerðir 17
 studdar pappírsþyngdir 18

T
 hitastig umhverfis
 prentarann 336
 skorið af texta í útprintun 281
 blekhyllki
 panta 201
 skipt um 204
 svertustig prentdufts
 stillir 107
 prentlitur nuddast auðveldlega
 af 283
 snertiskjár
 hreinsun 242
 snertiskjásbendingar 28
 skúffur
 setja upp 58
 tengir 54
 hlaða 49
 aftengir 54
 bilanaleit
 get ekki tengt prentara við
 þráðlaust net (Wi-Fi) 309
 get ekki opnað innfelldan
 vefþjón 308
 Algengar spurningar um
 litaprentun 330
 prentarinn svarar ekki 296
 Villa SMTP-þjónn ekki
 uppsettur 317
 villuleit, litagæði
 útprintun virðist lituð 331
 villuleit, afrit
 hlutaafrít af skjölum eða
 myndum 325
 léleg gæði á afriti 325
 skanninn lokast ekki 327
 skanninn svarar ekki 328
 villuleit, tölvupóstur
 get ekki sent tölvupósta 317
 villuleit, fax
 auðkenni þess sem hringir sést
 ekki 318
 get sent en ekki tekið á móti
 föxum með því að nota
 hliðrænt fax 320

get ekki sent föx með því að
 nota hliðrænt fax 320
 get ekki sent eða tekið á móti
 föxum með því að nota
 hliðrænt fax 318
 get ekki sent eða tekið á móti
 föxum með því að nota
 etherFAX 321
 get ekki sent forsiðu á faksi frá
 tölvunni 322
 get ekki sett upp etherFAX 320
 upplýsingar vantar á forsiðu á
 faksi 322
 léleg prentgæði 322
 villuleit, prentun
 prentun með samröðun virkar
 ekki 314
 trúnaðarmál og önnur skjöl í bið
 prentast ekki 292
 umslag lokast við prentun 314
 rangar spássíur 271
 síður sem flækjast eru ekki
 endurprentaðar 316
 verk prentast úr rangri
 skúffu 293
 verk prentast á rangan
 pappír 293
 pappír flækist oft 316
 prentverk prentast ekki 291
 hæg prentun 294
 tenging á skúffum virkar
 ekki 315
 villuleit, gæði prentunar
 bogin prentun 279
 dökk prentun 268
 draugamyndir á útprintun 270
 grár eða litaður
 bakgrunnur 270
 láréttar dökkan línur 285
 láréttar hvítar línur 287
 flekkótt prentun og punktar 277
 pappír krullast 278
 skáhallandi prentun 279
 gegnheill litur eða svartar
 myndir 280
 prentlitur nuddast auðveldlega
 af 283
 ójafn þéttleiki prentunar 284
 lóðréttar dökkan línur birtast á
 útprintun 286
 lóðréttar hvítar línur 288

villuleit, valkostir prentara
 getur ekki uppgötvað innri
 valkost 310
 tengi fyrir innri lausnir 311

villuleit, skönnun
 get ekki skannað til tölvu 323
 get ekki skannað í möppu á
 netinu 324
 skörðótt mynd við skönnun frá
 sjálfvirka mataranum 326
 skörðóttur texti við skönnun frá
 sjálfvirka mataranum 326
 hlutaafrít af skjölum eða
 myndum 325
 léleg gæði á afriti 325
 verk í skönnun heppnaðist
 ekki 327
 skanninn lokast ekki 327
 skanninn svarar ekki 328
 lóðréttar dökkan rákir þegar
 skannað er frá sjálfvirkum
 matara 326

„Trusted Platform“-eining
 setja upp 63
 afritun á tvær hliðar 109

U

get ekki lesið minnskort
 villuleit, prentun 297
 ójafn þéttleiki prentunar 284

Alhliða pappírstærð
 stilling 48
 aftengir skúffur 54
 uppfæra fastbúnað 56
 USB-kapall 21
 USB-tengi 21
 virkja 297

nota Aðstoð við viðskiptavini 26
 notar sérsnið á skjá 25
 nota upprunalega íhluti og
 rekstarvörur frá Lexmark 201
 nota sjálfvirka matarann
 afritun 108
 notar stjórnborð prentara 11
 nota heimaskjáiinn 22
 nota gler á skanna
 afritun 108

V

staðfesta prentverk 105

lóðréttar dökkan línur á
 útprintun 286
 lóðréttar dökkan rákir þegar
 skannað er frá sjálfvirkum
 matara 326
 lóðréttar hvítar línur 288
 skoða skýrslur 201
 raddstýring
 virkjar 28
 gera óvirkt 28
 hraði tals 33
 hraði raddstýringar
 stillir 33
 óstöðugt minni 101
 eyðir 100

W

flaska fyrir úrgangsblek
 panta 203
 skipt um 225
 hvítar síður 266
 þráðlaust netkerfi
 tengja prentarann við 96
 þráðlaust netkerfi 96
 þráðlaus prentþjónn 57
 setja upp 86, 92, 94

Wi-Fi Direct
 stillir 97
 virkja 98
 Prentun frá fartæki 103

Wi-Fi netkerfi
 gera óvirkt 99

Vernduð þráðlaus uppsetning
 (Wi-Fi Protected Setup (WPS))
 stillir 96