



C4342, C4352, CS730, CS735, CS737 printeri

Lietotāja rokasgrāmata

2023. gada aprīlis

www.lexmark.com

Iekārtas veids:

5030

Modeļi:

235, 239, 635, 695, 835

Saturs

Drošības informācija.....	5
Apzīmējumi.....	5
Paziņojumi saistībā ar produktu.....	5
Informācija par printeri.....	8
Informācijas atrašana par printeri.....	8
Printera sērijas numura atrašana.....	9
Printera konfigurācijas.....	9
Ja lietojat vadības paneli.....	10
Par indikatora gaismas statusu.....	11
Papīra izvēle.....	11
Uzstādīšana, instalēšana un konfigurēšana.....	19
Printera atrašanās vietas izvēle.....	19
Kabeļu pievienošana.....	20
Sākuma ekrāna lietojumprogrammu iestatīšana un lietošana.....	20
Kontaktpersonu pārvaldība.....	25
Pieejamības funkciju iestatīšana un lietošana.....	25
Papīra un speciālā apdrukājamā materiāla ievietošana.....	30
Programmatūras, draiveru un programmaparatūras uzstādīšana un atjaunināšana.....	36
Aparatūras ierīču uzstādīšana.....	39
Tīklošana.....	67
Seriālās drukāšanas iestatīšana (tikai Windows).....	70
Printera drošība.....	71
Drošības slota atrašana.....	71
Printera atmiņas dzēšana.....	71
Printera krātuves diska dzēšana.....	71
Rūpnīcas noklusējuma iestatījumu atjaunošana.....	72
Paziņojums par energoatkarību.....	72
Drukāt.....	73
Drukāšana no datora.....	73
Drukāšana no mobilās ierīces.....	73
Drukāšana no zibatmiņas diska.....	75

Atbalstīto zibatmiņas disku un failu veidi.....	76
Konfidenciālu darbu konfigurēšana.....	76
Konfidenciālu un citu aizturētu darbu drukāšana.....	77
Fontu paraugu saraksta drukāšana.....	78
Direktoriju saraksta drukāšana.....	78
Atdalošo lapu ievietošana starp eksemplāriem.....	78
Drukas darba atcelšana.....	78
Tonera intensitātes koriģēšana.....	78
Printera izvēlņu izmantošana.....	79
Izvēlņu karte.....	79
Ierīce.....	80
Drukāt.....	90
Papīrs.....	98
USB disks.....	99
Tīkls/porti.....	101
Drošība.....	113
Cloud Services.....	119
Atskaites.....	120
Problēmu novēršana.....	121
Izvēlņu iestatījumu lapas drukāšana.....	121
Printera uzturēšana.....	122
Detaļu un izejmateriālu statusa pārbaude.....	122
Izejmateriālu paziņojumu konfigurēšana.....	122
E-pasta brīdinājumu iestatīšana.....	122
Atskaišu skatīšana.....	123
Detaļu un izejmateriālu pasūtīšana.....	123
Detaļu un izejmateriālu nomaiņa.....	126
Printera detaļu tīrīšana.....	159
Energijas un papīra taupīšana.....	164
Printera pārvietošana uz citu vietu.....	165
Printera piegāde.....	166
Problēmas novēršana.....	167
Drukas kvalitātes problēmas.....	167
Printera kļūdu kodi.....	168

Drukāšanas problēmas.....	175
Printeris nereaģē.....	207
Nevar lasīt zibatmiņas disku.....	208
USB porta iespējošana.....	208
Iestrēguša papīra izņemšana.....	209
Tīkla savienojuma problēmas.....	219
Aparatūras ierīču problēmas.....	221
Izejmateriālu problēmas.....	223
Papīra padeves problēmas.....	224
Krāsas kvalitātes problēmas.....	227
Sazināšanās ar klientu atbalstu.....	229
Otrreizējā pārstrāde un atbrīvošanās.....	230
Lexmark produktu otrreizēja pārstrāde.....	230
Lexmark iepakojuma otrreizēja pārstrāde.....	230
Paziņojumi.....	231
Indekss.....	238

Drošības informācija





Apzīmējumi

Piezīme. *Piezīme* norāda informāciju, kas var būt noderīga.







Brīdinājums. *Brīdinājums* norāda uz kaut ko, kas var sabojāt produkta aparatūru vai programmatūru.









UZMANĪBU. *Uzmanības* paziņojums norāda iespējami bīstamu situāciju, kurā var gūt savainojumu.

Ir dažādu veidu uzmanības paziņojumi:

-  **UZMANĪBU — IESPĒJAMS SAVAINOJUMS:** Norāda savainojuma risku.
-  **UZMANĪBU — ŠOKA BRIESMAS:** Norāda elektrošoka risku.
-  **UZMANĪBU — KARSTA VIRSMA:** Norāda apdeguma risku, ja pieskaras.
-  **UZMANĪBU — APGĀŠANĀS BRIESMAS:** Norāda nokrišanas briesmas.
-  **UZMANĪBU — SASPIEŠANAS BRIESMAS:** Norāda iespiešanas risku starp kustīgām daļām.

Paziņojumi saistībā ar produktu

-  **UZMANĪBU — IESPĒJAMS SAVAINOJUMS:** Lai izvairītos no aizdegšanās vai elektrošoka riska, pievienojiet strāvas vadu pie tāda elektroīkļa, kuram ir attiecīgā nominālā strāvā, kas ir pareizi iezemēts, atrodas produkta tuvumā un kuram var ērti piekļūt.
-  **UZMANĪBU — IESPĒJAMS SAVAINOJUMS:** Lai izvairītos no aizdegšanās vai elektrošoka riska, izmantojiet tikai tos strāvas vadus, kas iekļauti šī produkta komplektācijā, vai ražotāja pilnvarotu rezerves daļu.
-  **UZMANĪBU — IESPĒJAMS SAVAINOJUMS:** Nelietojiet šo produktu ar pagarinātājiem, vairāku izvadu strāvas līnijām, vairāku izvadu paplašinātājiem vai UPS ierīcēm. Lāzerprinteris var viegli pārsniegt šāda veida piederumu jaudas kapacitāti, un tā rezultātā var rasties aizdegšanās, īpašuma bojāšanas vai sliktas printera darbības risks.
-  **UZMANĪBU — IESPĒJAMS SAVAINOJUMS:** Ar šo produktu drīkst lietot tikai Lexmark iekļauto pārsprieguma aizsargierīci, kas ir pareizi pievienota starp printeri un printera komplektācijā iekļauto strāvas vadu. Lietojot citas pārsprieguma aizsargierīces, kas nav Lexmark ražotas, pastāv aizdegšanās, īpašuma bojāšanas vai sliktas printera darbības risks.
-  **UZMANĪBU — ŠOKA BRIESMAS:** Lai izvairītos no elektrošoka riska, nenovietojiet šo produktu un nelietojiet to blakus ūdenim vai mitrās vietās.
-  **UZMANĪBU — ŠOKA BRIESMAS:** Lai izvairītos no elektrošoka riska, negaisa laikā neveiciet šī produkta uzstādīšanu un neveidojiet nekādus elektriskus vai kabeļu savienojumus, izmantojot, piemēram, strāvas vadu, faksa funkciju vai tālruņa līniju.

-  **UZMANĪBU — IESPĒJAMS SAVAINOJUMS:** Negrieziet, nevijiet, nelieciet, nespiediet strāvas vadu un nenovietojiet uz tā smagus priekšmetus. Nepakļaujiet strāvas vadu nodilumam vai lielai slodzei. Neiespiediet strāvas vadu starp priekšmetiem, piemēram, mēbelēm un sienu. Ja rodas kāda no iepriekš minētajām situācijām, pastāv aizdegšanās vai elektrošoka risks. Regulāri apskatiet strāvas vadu, lai pārliecinātos, vai nav šo problēmu. Pirms strāvas vada apskates, atvienojiet to no elektrotīkla.
-  **UZMANĪBU — ŠOKA BRIESMAS:** Lai izvairītos no elektrošoka riska, pārbaudiet, vai visi ārējie savienojumi (piemēram, Ethernet un tālruņa sistēmas savienojumi) ir pareizi izveidoti, izmantojot tiem paredzētos pievienošanas portus.
-  **UZMANĪBU — ŠOKA BRIESMAS:** Lai izvairītos no elektrošoka riska gadījumā, ja piekļūstat vadības ierīces platei vai uzstādāt papildu aparāturu vai atmiņas ierīces tad, kad printeris jau ir uzstādīts, izslēdziet printeri un atvienojiet strāvas vadu no elektrotīkla pirms darbu turpināšanas. Ja printerim ir pievienotas citas ierīces, izslēdziet arī tās un atvienojiet visus printerim pievienotos kabeļus.
-  **UZMANĪBU — ŠOKA BRIESMAS:** Lai izvairītos no elektrošoka riska, tīrot printera korpusa ārpusi, pirms darba turpināšanas atvienojiet strāvas vadu no elektrotīkla un visus kabeļus no printera.
-  **UZMANĪBU — IESPĒJAMS SAVAINOJUMS:** Ja printera svars pārsniedz 20 kg (44 mārciņas), tā drošai pacelšanai nepieciešami divi vai vairāk cilvēki.
-  **UZMANĪBU — IESPĒJAMS SAVAINOJUMS:** Pārvietojot printeri, ievērojiet šīs vadlīnijas, lai izvairītos no traumām vai printera sabojāšanas:
- Pārbaudiet, vai visas durvis un paplātes ir aizvērtas.
 - Izslēdziet printeri un pēc tam atvienojiet strāvas vadu no elektrotīkla.
 - Atvienojiet visus vadus un kabeļus no printera.
 - Ja printerim ir atsevišķas uz grīdas novietojamas papildu paplātes vai izvades ierīces, atvienojiet tās pirms printera pārvietošanas.
 - Ja printerim ir ritenīši, uzmanīgi aizripiet to uz jauno atrašanās vietu. Ievērojiet piesardzību, šķērsojot sliekšņus un grīdas savienojumus.
 - Ja printerim nav ritenīšu, bet tam ir papildu paplātes vai izvades ierīces, noņemiet izvades ierīces un izceliet no printera paplātes. Nemēģiniet vienlaicīgi pacelt printeri un citas ierīces.
 - Vienmēr izmantojiet printera rokturus, lai to paceltu.
 - Ja printera pārvietošanai tiek izmantoti rati, to virsmai jābūt tādai, lai pilnībā varētu novietot visu printeri.
 - Ja aparātūras pārvietošanai tiek izmantoti rati, to virsmai jābūt tādai, lai pilnībā varētu novietot visu aparāturu.
 - Turiet printeri stāvus pozīcijā.
 - Izvairieties no lieliem triecieniem.
 - Novietojot printeri, pārliecinieties, vai jūsu pirksti neatrodas zem tā.
 - Nodrošiniet, lai ap printeri būtu pietiekami daudz brīvas vietas.
-  **UZMANĪBU — APGĀŠANĀS BRIESMAS:** Uzstādot printerim vai daudzfunkciju printerim vienu vai vairākus aprīkojumus, iespējams, ir jāizmanto ritenīši, mēbele vai cita ietaise, lai novērstu nestabilu novietojumu, kas varētu radīt traumas. Papildinformāciju par atbalstītām konfigurācijām skatiet vietnē www.lexmark.com/multifunctionprinters.
-  **UZMANĪBU — APGĀŠANĀS BRIESMAS:** Lai novērstu nestabilu iekārtas novietojumu, ievietojiet katru paplāti atsevišķi. Turiet pārējās paplātes aizvērtas, kamēr tās netiek lietotas.
-  **UZMANĪBU — KARSTA VIRSMA:** Printera korpusa iekšpuse var būt karsta. Lai samazinātu risku gūt traumu, pieskaroties karstai detaļai, gaidiet, līdz virsma atdziest, un tikai pēc tam pieskarities tai.

 **UZMANĪBU — SASPIEŠANAS BRIESMAS:** Lai izvairītos no saspiešanas riska, ievērojiet piesardzību, darbojoties vietās, kas apzīmētas ar šo simbolu. Saspiešanas risks var rasties kustīgu daļu, piemēram, mehānismu, durvju, paplāšu un vāku, tuvumā.

 **UZMANĪBU — IESPĒJAMS SAVAINOJUMS:** Šis produkts izmanto lāzeru. Izmantojot tādus vadības elementus, uzstādījumus vai darbības procedūras, kas nav norādītas *lietotāja rokasgrāmatā*, var notikt bīstama radiācija.

 **UZMANĪBU — IESPĒJAMS SAVAINOJUMS:** Šī produkta litija akumulatoru nav paredzēts mainīt. Nepareizi nomainot litija akumulatoru, pastāv eksplozijas briesmas. Nelādējiet, neizjauciet un nededziniet litija akumulatoru. Atbrīvojieties no lietotiem litija akumulatoriem atbilstoši ražotāja norādījumiem un vietējiem noteikumiem.

Šis aprīkojums nav piemērots lietošanai vietās, kur varētu būt bērni.

Šis produkts ir izstrādāts, pārbaudīts un apstiprināts atbilstoši stingriem globāliem drošības standartiem, lietojot ar noteiktiem ražotāja komponentiem. Dažu daļu drošības pazīmes ne vienmēr ir redzamas. Ražotājs nav atbildīgs par citu rezerves daļu lietošanu.

Tādus apkopes vai labošanas darbus, kas nav aprakstīti šajā lietotāja dokumentācijā, uzticiet apkopes servisa pārstāvim.

SAGLABĀJIET ŠOS NORĀDĪJUMUS.

Informācija par printeri

Informācijas atrašana par printeri

Kādu informāciju jūs meklējat?	Skatiet šeit
Sākotnējās iestatīšanas norādījumi	Skatiet kopā ar printeri piegādāto uzstādīšanas dokumentāciju.
<ul style="list-style-type: none"> • Printera programmatūra • Printera vai faksa draiveris • Printera programmaparatūra • Utilīta 	Skatiet vietni www.lexmark.com/downloads , meklējiet savu printera modeli un pēc tam veida izvēlnē atlasiet vajadzīgo draiveri, programmaparatūru vai utilītu.
<ul style="list-style-type: none"> • Papīra un speciālā apdrukājamā materiāla izvēle un glabāšana • Papīra ievietošana • Printera iestatījumu konfigurēšana • Dokumentu un fotoattēlu skatīšana un drukāšana • Printera konfigurēšana tīklā • Printera apkope un uzturēšana • Problēmu novēršana un risināšana 	Informācijas centrs — dodieties uz vietni http://infoserve.lexmark.com . Pamācību video — dodieties uz vietni https://infoserve.lexmark.com/idv/ . <i>Skārienekrāna rokasgrāmata</i> — skatiet vietni http://support.lexmark.com .
Printera pieejamības funkciju iestatīšana un konfigurēšana	<i>Lexmark pieejamības rokasgrāmata</i> — dodieties uz vietni http://support.lexmark.com .
Palīdzības informācija par printera programmatūras lietošanu.	<p>Palīdzība par Microsoft Windows vai Macintosh operētājsistēmām — atveriet printera programmatūru vai lietojumprogrammu un pēc tam noklikšķiniet uz Palīdzība.</p> <p>Noklikšķiniet uz , lai skatītu no konteksta atkarīgu informāciju.</p> <p>Piezīmes.</p> <ul style="list-style-type: none"> • Palīdzības informācija tiek instalēta automātiski, instalējot printera programmatūru. • Atkarībā no operētājsistēmas printera programmatūra atrodas printera programmu mapē vai uz darbvirsmas.
<ul style="list-style-type: none"> • Dokumentācija • Atbalsts, izmantojot tiešsaistes tērzēšanu • Atbalsts, izmantojot e-pastu • Atbalsts, izmantojot balsi 	<p>Apmeklējiet vietni http://support.lexmark.com.</p> <p>Piezīme. Izvēlieties savu valsti vai reģionu un pēc tam produktu, lai skatītu attiecīgo atbalsta vietni.</p> <p>Atbalsta dienesta kontaktinformāciju jūsu valstī vai reģionā var atrast tīmekļa vietnē vai drukātajā garantijā, kas bija iekļauta printera komplektācijā.</p> <p>Sazinoties ar klientu atbalsta dienestu, sagatavojiet šādu informāciju:</p> <ul style="list-style-type: none"> • Iegādes vieta un datums • Iekārtas veids un sērijas numurs <p>Lai iegūtu papildinformāciju, skatiet: "Printera sērijas numura atrašana" 9. lpp.</p>

Kādu informāciju jūs meklējat?	Skatiet šeit
<ul style="list-style-type: none"> • Drošības informācija • Reglamentējoša informācija • Informācija par garantiju • Vides informācija 	<p>Informācija par garantiju atšķiras atkarībā no valsts vai reģiona:</p> <ul style="list-style-type: none"> • ASV — skatiet printera komplektācijā iekļauto paziņojumu par ierobežoto garantiju vai skatiet vietni http://support.lexmark.com. • Citās valstīs vai reģionos — skatiet printera komplektācijā iekļauto drukāto garantiju. <p><i>Produkta informācijas ceļvedis</i> — skatiet kopā ar printeri piegādāto dokumentāciju vai dodieties uz tīmekļa vietni http://support.lexmark.com.</p>
Informācija par Lexmark digitālo pasi	Atveriet https://csr.lexmark.com/digital-passport.php .

Printera sērijas numura atrašana

- 1 Atveriet durvis A.
- 2 Atrodiet sērijas numuru.

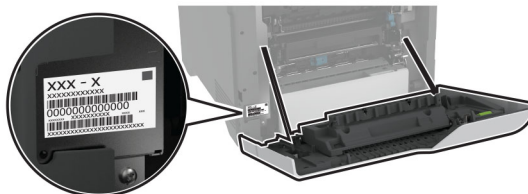

Printera konfigurācijas

⚠ UZMANĪBU — APGĀŠANĀS BRIESMAS: Uzstādot printerim vai daudzfunkciju printerim vienu vai vairākus aprīkojumus, iespējams, ir jāizmanto ritenīši, mēbele vai cita ietaise, lai novērstu nestabilu novietojumu, kas varētu radīt traumas. Papildinformāciju par atbalstītām konfigurācijām skatiet vietnē www.lexmark.com/multifunctionprinters.

⚠ UZMANĪBU — APGĀŠANĀS BRIESMAS: Lai novērstu nestabilu iekārtas novietojumu, ievietojiet papīru katrā paplātē atsevišķi. Turiet pārējās paplātes aizvērtas, kamēr tās netiek lietotas.

Varat konfigurēt savu printeri, pievienojot četras izvēles 550 lokšņu paplātes.



1	Standarta nodalījums
2	650 lokšņu apvienotā paplāte Piezīme. Paplāti veido 550 lokšņu paplāte un 100 lokšņu daudzfunkciju padevējs.
3	Izvēles 550 lokšņu paplātes
4	Vadības panelis

Ja lietojat vadības paneli

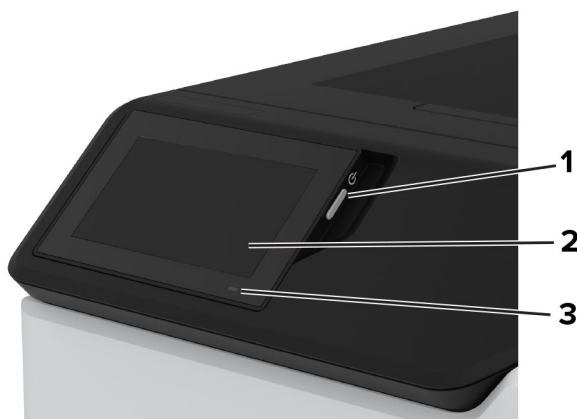

	Vadības panelis	Funkcija
1	Barošanas poga	<ul style="list-style-type: none"> • Ieslēdziet vai izslēdziet printeri. <p>Piezīme. Lai izslēgtu printeri, nospiediet un piecas sekundes turiet ieslēgšanas/izslēgšanas pogu.</p> <ul style="list-style-type: none"> • Iestatiet printerī miega režīmu. • Pamodiniet printeri no miega vai hibernēšanas režīma.
2	Rādīt	<ul style="list-style-type: none"> • Skatiet printera ziņojumus un izejmateriālu statusu. • Iestatiet un darbiniet printeri.
3	Indikatora gaisma	Pārbaudiet printera statusu.

Par indikatora gaismas statusu

Indikatora gaisma	Printera statuss
Izslēgts	Printeris ir izslēgts.
Deg, zils	Printeris ir gatavs darbībai.
Mirgojoša, zila	Printeris drukā vai apstrādā datus.
Mirgojoša, sarkana	Printerim ir nepieciešama lietotāja iejaukšanās.
Vienmērīga, dzeltena	Printeris ir miega režīmā.
Mirgojoša, dzeltena	Printeris ir dziļā miega vai hibernēšanas režīmā.

Papīra izvēle

Norādījumi par papīru

Izmantojiet atbilstošu papīru, lai novērstu sastrēgumus un garantētu drukāšanu bez problēmām.

- Vienmēr izmantojiet jaunu papīru, kas nav bojāts.
- Pirms papīra ievietošanas noskaidrojiet, kura ir ieteicamā apdrukājamā papīra puse. Šī informācija parasti ir norādīta uz papīra iepakojuma.
- Neizmantojiet papīru, kas ir apgriezts manuāli.
- Neizmantojiet vienā paplātē dažādu izmēru, veidu vai svāra papīru; šāds sajaukums var radīt sastrēgumu.
- Neizmantojiet krītpapīru, ja vien tas nav speciāli paredzēts elektrografiskajam printerim.

Papildinformāciju skatiet dokumentā *Papīra un speciālā apdrukājamā materiāla rokasgrāmata*.

Papīra īpašības

Tālāk norādītās papīra īpašības ietekmē drukas kvalitāti un uzticamību. Pirms drukāšanas apsveriet tālāk norādītās papīra īpašības.

Svars

No paplātēm var padod dažāda svara papīru. Papīrs, kas sver mazāk nekā 60 g/m² (16 mārciņas), iespējams, nav pietiekami stingrs, lai to pareizi padotu, un var iestrēgt. Lai iegūtu papildinformāciju, skatiet tēmu “Atbalstītie papīra svāri”.

Sarullēšanās

Papīra malas bieži sarullējas. Pārmērīga sarullēšanās var radīt papīra padeves problēmas. Sarullēšanās var notikt pēc papīra apstrādes printerī, kur tas tiek pakļauts augstai temperatūrai. Glabājot papīru bez iesaiņojuma karstā, mitrā, aukstā vai sausā vidē, var tikt veicināta papīra sarullēšanās pirms drukāšanas, tādējādi radot padeves problēmas.

Gludums

Papīra gludums tieši ietekmē drukas kvalitāti. Ja papīrs ir pārāk raupjš, toneris uz tā netiek uzklāts pareizi. Ja papīrs ir pārāk gluds, var rasties papīra padeves vai drukas kvalitātes problēmas. Ieteicams izmantot papīru, kura gludums ir 50 pēc Šefīlda.

Mitruma saturs

Papīra mitruma saturs ietekmē gan drukas kvalitāti, gan printera spēju papīru pareizi padot. Pirms izmantošanas glabājiet papīru oriģinālajā iepakojumā. Ja papīrs ir pakļauts mitruma līmeņa izmaiņām, var pasliktināties tā kvalitāte.

Pirms drukāšanas noturiet papīru tā oriģinālajā iepakojumā 24–48 stundas. Papīrs jātur tajā pašā vidē, kurā atrodas printeris. Ja papīra glabāšanas vai transportēšanas vide ir ļoti atšķiras no vides, kādā atrodas printeris, pagariniet šo laiku līdz vairākām dienām. Biezam papīram var būt nepieciešams garāks papīra aklimatizācijas laiks.

Šķiedras virziens

Šķiedras virziens attiecas uz šķiedru izlīdzinājumu papīra loksne. Šķiedras virziens var būt *garenšķiedru*, kad virziens atbilst papīra garumam, un *šķērsšķiedru*, kad virziens atbilst papīra platumam. Informāciju par ieteicamo šķiedru virzienu skatiet tēmā “Atbalstītie papīra svāri”.

Šķiedru sastāvs

Visbiežāk augstas kvalitātes printera papīrs ir veidots no 100% ķīmiski apstrādātas celulozes. Šis sastāvs papīram nodrošina augsta līmeņa stabilitāti, tāpēc retāk rodas papīra padeves problēmas un drukas kvalitāte ir labāka. Ja papīrs satur, piemēram, kokvilnas šķiedras, tas var negatīvi ietekmēt papīra apstrādi.

Nepieņemams papīrs

Printerī nav ieteicams izmantot šāda veida papīru:

- Ķīmiski apstrādāts papīrs, ko izmanto kopiju ieguvei bez koppapīra. To sauc arī par paškopējošo papīru, paškopējošo koppapīru (CCP) vai bezkarbona papīru (NCR).
- Iepriekš apdrukāts papīrs, kas satur ķīmikālijas, kuras var notraipīt printeri.
- Iepriekš apdrukāts papīrs, kuru var ietekmēt printera termofiksatora temperatūra.

- Iepriekš apdrukāts papīrs, kam ir nepieciešama reģistrācija (precīza drukāšana lapā), kas pārsniedz $\pm 2,3$ mm ($\pm 0,09$ collas). Piemēram, optiskās rakstzīmju atpazīšanas (optical character recognition — OCR) veidlapas.

Dažreiz reģistrāciju var korigēt, izmantojot programmatūru, lai sekmīgi drukātu šīs veidlapas.

- Krītpapīrs (dzēšams, augsta kvalitāte), sintētisks papīrs vai termālais papīrs.
- Papīrs ar nelīdzenām malām vai izteiktu faktūru, raupjš vai sarullēts.
- Pārstrādāts papīrs, kas neatbilst EN12281:2002 (Eiropa).
- Papīrs, kas sver mazāk nekā 60 g/m^2 (16 mārciņas)
- Veidlapas vai dokumenti, kas sastāv no vairākām daļām.

Papīra glabāšana

Ievērojiet tālāk sniegtos papīra glabāšanas norādījumus, lai izvairītos no iestrēguša papīra un novērstu drukas kvalitātes problēmas.

- Pirms drukāšanas 24–48 stundas glabāiet papīru oriģinālajā iepakojumā tādā pašā vidē, kādā atrodas printeris.
- Ja papīra glabāšanas vai transportēšanas vide ir ļoti atšķiras no vides, kādā atrodas printeris, pagariniet šo laiku līdz vairākām dienām. Biezam papīram var būt nepieciešams garāks papīra aklimatizācijas laiks.
- Lai iegūtu labākus rezultātus, glabāiet papīru vietā, kur temperatūra ir $21 \text{ }^\circ\text{C}$ ($70 \text{ }^\circ\text{F}$) un relatīvais mitrums ir 40%.
- Vairākums ražotāju iesaka drukāt $18\text{--}24 \text{ }^\circ\text{C}$ ($65\text{--}75 \text{ }^\circ\text{F}$) ar relatīvo mitrumu 40–60%.
- Glabāiet papīru kastē, uz paletes vai plaukta, nevis uz grīdas.
- Glabāiet atsevišķas pakas uz līdzenas virsmas.
- Neturiet neko uz atsevišķām papīra pakām.
- Izņemiet papīru no kastes vai iesaiņojuma tikai tad, kad esat gatavs to ievietot printerī. Kaste un iesaiņojums palīdz nodrošināt, ka papīrs ir tīrs, sauss un līdzens.

Iepriekš apdrukātu veidlapu un veidlapu izvēle

- Izmantojiet garenšķiedras papīru.
- Izmantojiet tikai tādas iepriekš apdrukātas veidlapas un veidlapas, kas ir drukātas, izmantojot ofseta iespiedumu vai gravēšanu.
- Neizmantojiet papīru ar raupju vai piesātinātu tekstūru.
- Izmantojiet tintes, kuras neietekmē tonera sveķi. Parasti šīm prasībām atbilst tintes, kas oksidējas vai kurām ir eļļas bāze; lateksa tintes var neatbilst šīm prasībām.
- Vispirms izdrukāiet paraugus uz tām iepriekš apdrukātajām veidlapām un veidlapām, ko domājat izmantot. Tikai pēc tam iegādājieties tās lielā apjomā. Veicot šo darbību, varat pārbaudīt, vai iepriekš apdrukātās veidlapas vai veidlapas tinte ietekmē drukas kvalitāti.
- Ja rodas šaubas, sazinieties ar papīra piegādātāju.
- Ja drukājat uz veidlapas, ievietojiet papīru tā, lai tā orientācija atbilstu printerim. Papildinformāciju skatiet dokumentā *Papīra un speciālā apdrukājamā materiāla rokasgrāmata*.

Atbalstītie papīra izmēri

Papīra izmēri	650 lokšņu apvienotā paplāte		Izvēles 550 lokšņu paplāte	Divpusēja drukāšana
	550 lokšņu paplāte	100 lokšņu daudz-funkciju padevējs ¹		
A4 210 x 297 mm (8,27 x 11,7 collas)	✓	✓	✓	✓
A5 ainava² 210x148 mm (8,27x5,83 collas)	✓	✓	✓	✓
A5 portrets² 148 x 210 mm (5,83 x 8,27 collas)	✓	✓	✓	✓
A6 105 x 148 mm (4,13 x 5,83 collas)	✓	✓	✓	✓
Reklāmkarogs 215,9 x 1320,8 mm (no 3 x 5 collām līdz 8,5 x 52 collām)	X	✓	X	X
Executive 184,2 x 266,7 mm (7,25 x 10,5 collas)	✓	✓	✓	✓
Folio 215,9 x 330,2 mm (8,5 x 13 collas)	✓	✓	✓	✓
Hagaki 100 x 148 mm (3,94 x 5,83 collas)	X	✓	X	X
JIS B5 182 x 257 mm (7,17 x 10,1 colla)	✓	✓	✓	✓
Legal 215,9 x 355,6 mm (8,5 x 14 collas)	✓	✓	✓	✓

¹ Neatbalsta automātisko izmēra noteikšanu.

² Atbalsta gan portreta, gan ainavorientācijā. Ja A5 formāta papīru padod portreta orientācijā, to apstrādā kā šauru papīru. Ja to padod ainavorientācijā, to apstrādā kā standarta platuma papīru.

³ Ja ir atlasīts iestatījums Universāls, lapa ir formatēta 215,9 x 355,6 mm (8,5 x 14 collas), ja vien izmērus nenosaka lietotne.

⁴ Šauru papīru ievietojiet portreta orientācijā.

⁵ Ja ir atlasīts iestatījums Cita aploksne, lapa ir formatēta 215,9 x 355,6 mm (8,5 x 14 collas), ja vien izmērus nenosaka lietotne.

Papīra izmēri	650 lokšņu apvienotā paplāte		Izvēles 550 lokšņu paplāte	Divpusēja drukāšana
	550 lokšņu paplāte	100 lokšņu daudz-funkciju padevējs ¹		
Letter 215,9 x 279,4 mm (8,5 x 11 collas)	✓	✓	✓	✓
Oficio (Meksika) 216 x 340 mm (8,5 x 13,4 collas)	✓	✓	✓	✓
Statement 139,7 x 215,9 mm (5,5 x 8,5 collas)	✓	✓	✓	✓
Universāls ^{3, 4} no 76,2 x 127 mm līdz 215,9 x 355,6 mm (no 3 x 5 collām līdz 8,5 x 14 collām)	X	✓	X	X
Universāls ^{3, 4} no 105 x 148 mm līdz 215,9 x 355,6 mm (no 4,13 x 5,83 collām līdz 8,5 x 14 collām)	✓	✓	✓	✓
Aploksne 7 3/4 98,4 x 190,5 mm (3,875 x 7,5 collas)	X	✓	X	X
Aploksne 9 98,4 x 225,4 mm (3,875 x 8,875 collas)	X	✓	X	X
Aploksne 10 104,8 x 241,3 mm (4,125 x 9,5 collas)	✓	✓	✓	X
Aploksne 11 114,3 x 263,525 mm (4,5 x 10,375 collas)	✓	✓	✓	X
Aploksne 12 120,65 x 279,4 mm (4,75 x 11 collas)	✓	✓	✓	X

¹ Neatbalsta automātisko izmēra noteikšanu.

² Atbalsta gan portreta, gan ainavorientācijā. Ja A5 formāta papīru padod portreta orientācijā, to apstrādā kā šauru papīru. Ja to padod ainavorientācijā, to apstrādā kā standarta platuma papīru.

³ Ja ir atlasīts iestatījums Universāls, lapa ir formatēta 215,9 x 355,6 mm (8,5 x 14 collas), ja vien izmērus nenosaka lietotne.

⁴ Šauru papīru ievietojiet portreta orientācijā.

⁵ Ja ir atlasīts iestatījums Cita aploksne, lapa ir formatēta 215,9 x 355,6 mm (8,5 x 14 collas), ja vien izmērus nenosaka lietotne.

Papīra izmēri	650 lokšņu apvienotā paplāte		Izvēles 550 lokšņu paplāte	Divpusēja drukāšana
	550 lokšņu paplāte	100 lokšņu daudzfunkciju padevējs ¹		
Aploksne B5 176 x 250 mm (6,93 x 9,84 collas)	✓	✓	✓	X
Aploksne B6 125 x 176 mm (4,92 x 6,92 collas)	✓	✓	✓	X
Aploksne C5 162 x 229 mm (6,38 x 9,01 collas)	✓	✓	✓	X
Aploksne C6 114 x 162 mm (4,48 x 6,37 collas)	✓	✓	✓	X
Aploksne DL 110 x 220 mm (4,33 x 8,66 collas)	✓	✓	✓	X
Monarch 98,4 x 190,5 mm (3,9 x 7,5 collas)	X	✓	X	X
Cita aploksne⁵ no 98,4 x 162 mm līdz 176 x 250 mm (no 3,87 x 6,38 collām līdz 6,93 x 9,84 collām)	X	✓	X	X

¹ Neatbalsta automātisko izmēra noteikšanu.

² Atbalsta gan portreta, gan ainavorientācijā. Ja A5 formāta papīru padod portreta orientācijā, to apstrādā kā šauru papīru. Ja to padod ainavorientācijā, to apstrādā kā standarta platuma papīru.

³ Ja ir atlasīts iestatījums Universāls, lapa ir formatēta 215,9 x 355,6 mm (8,5 x 14 collas), ja vien izmērus nenosaka lietotne.

⁴ Šauru papīru ievietoiet portreta orientācijā.

⁵ Ja ir atlasīts iestatījums Cita aploksne, lapa ir formatēta 215,9 x 355,6 mm (8,5 x 14 collas), ja vien izmērus nenosaka lietotne.

Atbalstītie papīra veidi

Papīra veids	650 lokšņu apvienotā paplāte		Izvēles 550 lokšņu paplāte	Divpusēja drukāšana
	550 lokšņu paplāte	100 lokšņu daudzfunkciju padevējs		
Vienkāršs	✓	✓	✓	✓
Kartons	✓	✓	✓	✓
Pārstrādāts	✓	✓	✓	✓

Papīra veids	650 lokšņu apvienotā paplāte		Izvēles 550 lokšņu paplāte	Divpusēja drukāšana
	550 lokšņu paplāte	100 lokšņu daudzfunkciju padevējs		
Spīdīgs	✓	✓	✓	✓
Etīketes	✓	✓	✓	✓
Vinila etīketes	✓	✓	✓	✓
Augstas kvalitātes	✓	✓	✓	✓
Aploksne	✓	✓	✓	✓
Veidlapa	✓	✓	✓	✓
Iepriekš apdrukāts	✓	✓	✓	✓
Krāsains	✓	✓	✓	✓
Viegls	✓	✓	✓	✓
Smags	✓	✓	✓	✓
Raupjš/kokvilnas	✓	✓	✓	✓
Kodoskopa plēve	X	X	X	X
Pielāgots veids [x]	✓	✓	✓	✓

Piezīmes.

- Etīketes, aploksnes un kartons vienmēr tiek apdrukāts lēnāk.
- Divpusējai drukāšanai tiek atbalstīts līdz 163 g/m² (90 mārciņas, augsta kvalitāte) smags kartons. Smagāku materiālu var drukāt tikai no vienas puses.
- Vinila etīketes var lietot tikai reizēm; to piemērotība ir jāpārbauda. Dažas vinila etīketes labāk var padot no daudzfunkciju padevēja.

Atbalstītie papīra svāri

650 lokšņu apvienotā paplāte		Izvēles 550 lokšņu paplāte	Divpusēja drukāšana
550 lokšņu paplāte	100 lokšņu daudzfunkciju padevējs		
60–218 g/m ² (16–58 mārciņas, augsta kvalitāte)	60–218 g/m ² (16–58 mārciņas, augsta kvalitāte)	60–218 g/m ² (16–58 mārciņas, augsta kvalitāte)	60–162 g/m ² (16–43 mārciņas, augsta kvalitāte)

Papīra veids	Papīra svārs
Vienkāršs	75-90,3 g/m ² garenšķiedru papīrs (20-24 mārciņas, augsta kvalitāte)
Spīdīgs	88-176 g/m ² (60-120 mārciņas, grāmata)
	162-176 g/m ² garenšķiedru papīrs (60-65 mārciņas, vāks)

Papīra veids	Papīra svars
Smags	90,3-105 g/m ² garenšķiedru papīrs (24,1-28 mārciņas, augsta kvalitāte)
Kartons	Līdz 199 g/m ² garenšķiedru papīrs (110 mārciņas, piezīmes)
	Līdz 218 g/m ² šķersšķiedru papīrs (80 mārciņas, vāks)
Etīketes	Līdz 218 g/m ² (58 mārciņas, augsta kvalitāte)
Aploksnes	60-105 g/m ² garenšķiedru papīrs (16-28 mārciņas, augsta kvalitāte)

Piezīmes.

- Ja izmantojat papīru, kas sver 60–176 g/m² (16–47 mārciņas, augsta kvalitāte), ieteicams, lai tas ir garenšķiedras papīrs.
- Ja papīrs ir vieglāks par 75 g/m² (20 mārciņas, augsta kvalitāte), iestatījumam Papīra veids ir jābūt Viegls papīrs. Ja tas netiek ievērots, papīrs var pārmērīgi sarullēties, šādi izraisot padeves kļūdas (īpaši mitrākās vidēs).
- Divpusējai drukāšanai var izmantot 60–162 g/m² (16–43 mārciņas, augsta kvalitāte) papīru.
- 100% kokvilnas satura maksimālais svars ir 90 g/m² (24 mārciņas, augsta kvalitāte).

Uzstādīšana, instalēšana un konfigurēšana

Printera atrašanās vietas izvēle

- Atstājiet pietiekami daudz vietas, lai varētu atvērt paplātes, vākus, durvis un uzstādīt aparatūras ierīces.
- Novietojiet printeri blakus elektroīklam.

⚠ UZMANĪBU — IESPĒJAMS SAVAINOJUMS: Lai izvairītos no aizdegšanās vai elektrošoka riska, pievienojiet strāvas vadu pie tāda elektroīkla, kuram ir attiecīgā nominālā strāva, kas ir pareizi iezemēts, atrodas produkta tuvumā un kuram var ērti piekļūt.

⚠ UZMANĪBU — ŠOKA BRIESMAS: Lai izvairītos no elektrošoka riska, nenovietojiet šo produktu un nelietojiet to blakus ūdenim vai mitrās vietās.

- Nodrošiniet, lai gaisa plūsma telpā atbilst jaunākajai ASHRAE 62 standarta vai CEN/TC 156 standarta versijai.
- Nodrošiniet līdzenu, stingru un stabilu virsmu.
- Nodrošiniet, lai printeris:
 - ir tīrs, sauss un bez putekļiem;
 - nesaskaras ar noklīdušām skavām un papīra saspraudēm;
 - neatrodas tiešā gaisa kondicionētāju, sildītāju vai ventilatoru gaisa plūsmas ietekmē;
 - nav pakļauts tiešai saules gaismai vai liellam mitrumam.
- Ņemiet vērā ieteicamās temperatūras un izvairieties no krasām temperatūras svārstībām.

Vides temperatūra	10–32,2 °C (50–90 °F)
Noliktavas temperatūra	15,6–32,2 °C (60–90 °F)

- Lai nodrošinātu pareizu ventilāciju, ievērojiet šos norādījumus par nepieciešamo platību ap printeri.

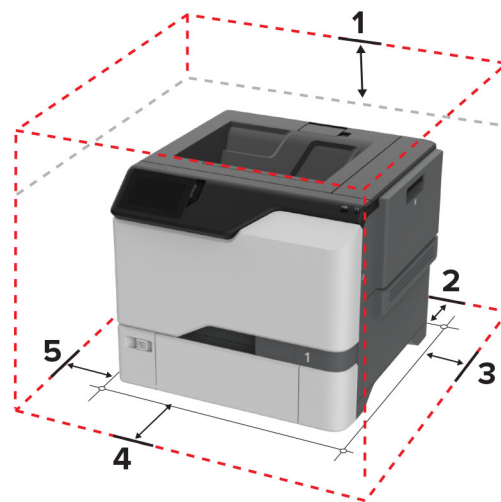

1	Augšpuse	178 mm (7 collas)
2	Aizmugure	76 mm (3 collas)
3	Labā puse	127 mm (5 colla)
4	Priekšpuse	508 mm (20 collas)

5 Kreisā puse 127 mm (5 colla)

Kabeļu pievienošana

- ⚠ UZMANĪBU — ŠOKA BRIESMAS:** Lai izvairītos no elektrošoka riska, negaisa laikā neveiciet šī produkta uzstādīšanu un neveidojiet nekādus elektriskus vai kabeļu savienojumus, izmantojot, piemēram, strāvas vadu, faksa funkciju vai tālruņa līniju.
- ⚠ UZMANĪBU — IESPĒJAMS SAVAINOJUMS:** Lai izvairītos no aizdegšanās vai elektrošoka riska, pievienojiet strāvas vadu pie tāda elektrofīkla, kuram ir attiecīgā nominālā strāva, kas ir pareizi iezemēts, atrodas produkta tuvumā un kuram var ērti piekļūt.
- ⚠ UZMANĪBU — IESPĒJAMS SAVAINOJUMS:** Lai izvairītos no aizdegšanās vai elektrošoka riska, izmantojiet tikai to strāvas vadu, kas iekļauts šī produkta komplektācijā, vai ražotāja apstiprinātu rezerves daļu.

Brīdinājums — iespējams bojājums: Ja notiek drukāšana, nepieskarieties USB kabelim, bezvadu tīkla adapterim vai printerim šeit attēlotajā apgabalā. Var pazust dati vai rasties printera darbības traucējumi.

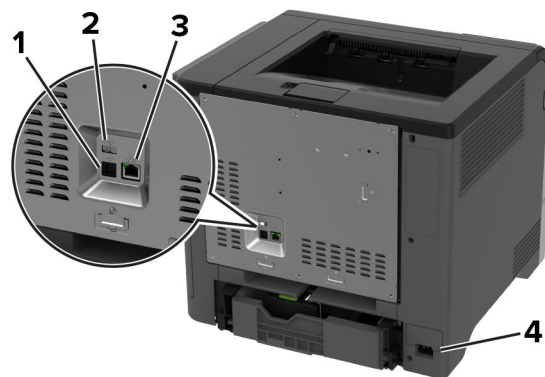

	Printera ports	Funkcija
1	USB printera ports	Pievienojiet printeri tīklam.
2	USB ports	Pievienojiet tastatūru vai citu saderīgu ierīci.
3	Ethernet ports	Pievienojiet printeri datoram.
4	Strāvas vada kontaktligzda	Pievienojiet printeri pareizi iezemētam elektrofīklam.

Sākuma ekrāna lietojumprogrammu iestatīšana un lietošana

Sākuma ekrāna izmantošana

Piezīme. Sākuma ekrāns var atšķirties atkarībā no sākuma ekrāna pielāgošanas iestatījumiem, administratīvajām izvēlēm un aktīvajiem iegultajiem risinājumiem.



	Ikona	Funkcija
1	Apturēšanas vai atcelšanas poga	Apturiet pašreizējo drukas darbu.
2	Statuss/izejmateriāli	<ul style="list-style-type: none"> Skatiet brīdinājuma vai kļūdas ziņojumus gadījumos, kad printerim ir nepieciešama lietotāja iejaukšanās, lai varētu turpināt darbu. Skatiet papildinformāciju par printera brīdinājumu vai ziņojumu, kā arī uzziniet, kā to noņirt. <p>Piezīme. Varat arī piekļūt šim iestatījumam, pieskaroties sākuma ekrāna augšpuses sadaļai.</p>
3	Darbu rinda	Skatiet visus aktuālos drukas darbus. Piezīme. Varat arī piekļūt šim iestatījumam, pieskaroties sākuma ekrāna augšpuses sadaļai.
4	Valodas maiņa	Mainiet displeja valodu.
5	Iestatījumi	Piekļūstiet printera izvēlnēm.
6	USB disks	Drukājiet fotoattēlus un dokumentus no zibatmiņas diska.
7	Aizturēti darbi	Skatiet printera atmiņā aizturētos drukas darbus.
8	Adrešu grāmata	Pārvaldi kontaktpersonu sarakstu, kam var piekļūt citas printera lietojumprogrammas.
9	Ekrāna tastatūra	Ievades laukā ievadiet ciparus vai simbolus.

Sākuma ekrāna pielāgošana

1 Atveriet tīmekļa pārlūkprogrammu un adreses laukā ierakstiet printera IP adresi.

Piezīmes.

- Printera IP adrese ir redzama printera sākuma ekrānā. IP adrese tiek attēlota kā četras ciparu kopas, kas atdalītas ar punktiem, piemēram, 123.123.123.123.
- Ja lietojat starpniekserveri, uz laiku to atspējojiet, lai tīmekļa lapa tiktu pareizi ielādēta.

2 Noklikšķiniet uz **Iestatījumi > Ierīce > Sākuma ekrāna pielāgošana**.

3 Izpildiet vienu vai vairākas tālāk norādītās darbības.

- Lai sākuma ekrānam pievienotu ikonu, noklikšķiniet uz **+**, atlasiet lietojumprogrammas nosaukumu un pēc tam noklikšķiniet uz **Pievienot**.
- Lai no sākuma ekrāna noņemtu ikonu, atlasiet lietojumprogrammas nosaukumu un pēc tam noklikšķiniet uz **Noņemt**.
- Lai pielāgotu lietojumprogrammas nosaukumu, atlasiet lietojumprogrammas nosaukumu, noklikšķiniet uz **Rediģēt** un pēc tam piešķiriet nosaukumu.
- Lai atjaunotu lietojumprogrammas nosaukumu, atlasiet lietojumprogrammas nosaukumu, noklikšķiniet uz **Rediģēt** un pēc tam atlasiet **Atjaunot lietojumprogrammas etiķeti**.
- Lai starp lietojumprogrammām pievienotu atstarpī, noklikšķiniet uz **+**, atlasiet **BLANK SPACE** un pēc tam noklikšķiniet uz **Pievienot**.
- Lai kārtotu lietojumprogrammas, velciet lietojumprogrammu nosaukumus vajadzīgajā secībā.
- Lai atjaunotu noklusējuma sākuma ekrānu, noklikšķiniet uz **Atjaunot sākuma ekrānu**.

4 Piemērojiet izmaiņas.

Atbalstītās lietojumprogrammas

Lietojumprogramma	Printera modeļi
displeja pielāgošana	C4342, C4352, CS730, CS735
Klientu atbalsts	C4342, C4352
Ierīces kvotas	C4342, C4352

Displeja pielāgošanas lietošana

Pirms lietojumprogrammas izmantošanas veiciet tālāk norādītās darbības.

- Serverī Embedded Web Server noklikšķiniet uz **Lietotnes > Displeja pielāgošana > Konfigurēt**.
- Iespējojiet un konfigurējiet ekrānsaudzētāja, slaidrādes un fona tapetes iestatījumus.

Ekrānsaudzētāja un slaidrādes attēlu pārvaldība

1 Sadaļā Ekrānsaudzētāja un slaidrādes attēli pievienojiet, rediģējiet vai izdzēsiet attēlu.

Piezīmes.

- Varat pievienot līdz 10 attēliem.
- Ja opcija ir iespējota, ekrānsaudzētājā tiek parādītas statusa ikonas tikai tad, kad ir kļūdas, brīdinājumi vai mākoņa paziņojumi.

2 Piemērojiet izmaiņas.

Fona tapetes attēla maiņa

1 Sākuma ekrānā pieskarieties pie **Mainīt fona tapeti**.

2 Atlasiet izmantojamo attēlu.

3 Piemērojiet izmaiņas.

Slaidrādes rādīšana no zibatmiņas diska

- 1 Ievietojiet zibatmiņas disku USB portā.
- 2 Sākuma ekrānā pieskarieties pie **Slaidrāde**.
Attēli tiek rādīti alfabētiskā secībā.

Piezīme. Kad slaidrāde ir sāкта, varat noņemt zibatmiņas disku, taču attēli netiks glabāti printerī. Ja slaidrāde tiek apturēta, vēlreiz ievietojiet zibatmiņas disku, lai skatītu attēlus.

Klientu atbalsta lietošana

Piezīmes.

- Tikai daži printera modeļi atbalsta šo lietojumprogrammu. Lai iegūtu papildinformāciju, skatiet: [“Atbalstītās lietojumprogrammas” 22. lpp.](#)
 - Informāciju par lietojumprogrammas iestatījumu konfigurēšanu skatiet dokumentā *Klientu atbalsta administratora rokasgrāmata*.
- 1 Sākuma ekrānā pieskarieties pie **Klientu atbalsts**.
 - 2 Izdrukājiet informāciju vai nosūtiet pa e-pastu.

Ierīces kvotu iestatīšana

Piezīmes.

- Tikai daži printera modeļi atbalsta šo lietojumprogrammu. Lai iegūtu papildinformāciju, skatiet: [“Atbalstītās lietojumprogrammas” 22. lpp.](#)
 - Informāciju par lietojumprogrammas iestatījumu konfigurēšanu skatiet dokumentā *Ierīces kvotu administratora rokasgrāmata*.
- 1 Atveriet tīmekļa pārlūkprogrammu un adreses laukā ierakstiet printera IP adresi.

Piezīmes.

- Printera IP adrese ir redzama printera sākuma ekrānā. IP adrese tiek attēlota kā četras ciparu kopas, kas atdalītas ar punktiem, piemēram, 123.123.123.123.
 - Ja lietojat starpniekserveri, uz laiku to atspējojiet, lai tīmekļa lapa tiktu pareizi ielādēta.
- 2 Noklikšķiniet uz **Lietotnes > Ierīces kvotas > Konfigurēt**.
 - 3 Sadaļā Lietotāju konti pievienojiet vai rediģējiet lietotāju un pēc tam iestatiet lietotāja kvotu.
 - 4 Piemērojiet izmaiņas.

Grāmatzīmju pārvaldība

Grāmatzīmju izveide

Izmantojiet grāmatzīmes, lai drukātu bieži izmantotus dokumentus, kas ir saglabāti serveros vai tīmeklī.

- 1 Atveriet tīmekļa pārlūkprogrammu un adreses laukā ierakstiet printera IP adresi.

Piezīmes.

- Printera IP adrese ir redzama printera sākuma ekrānā. IP adrese tiek attēlota kā četras ciparu kopas, kas atdalītas ar punktiem, piemēram, 123.123.123.123.
- Ja lietojat starpniekserveri, uz laiku to atspējojiet, lai tīmekļa lapa tiktu pareizi ielādēta.

2 Noklikšķiniet uz **Grāmatzīmes > Pievienot grāmatzīmi** un pēc tam ierakstiet grāmatzīmes nosaukumu.

3 Atlasiet Adreses protokola veidu un pēc tam veiciet kādu no tālāk norādītajām darbībām:

- Ja izmantojat HTTP un HTTPS, ierakstiet URL, ko lietot kā grāmatzīmi.
- Izmantojot HTTPS, noteikti izmantojiet resursdatora nosaukumu, nevis IP adresi. Piemēram, ierakstiet **manatīmekļavietne.com/paraugs.pdf**, nevis **123.123.123.123/paraugs.pdf**. Pārbaudiet, vai resursdatora nosaukums atbilst arī servera sertifikātā norādītajam kopējam nosaukumam (Common Name — CN). Papildinformāciju par CN vērtības iegūšanu servera sertifikātā skatiet tīmekļa pārlūkprogrammas palīdzības saturā.
- Ja izmantojat FTP, ierakstiet FTP adresi. Piemēram, **mansserveris/mansdirektorijis**. Ievadiet FTP porta numuru. 21. ports ir noklusējuma ports, kurā tiek sūtītas komandas.
- Ja izmantojat SMB, ierakstiet tīkla mapes adresi. Piemēram, **mansserveris/manakoplietošana/mansfails.pdf**. Ierakstiet tīkla domēna nosaukumu.
- Ja nepieciešams, atlasiet FTP un SMB autentifikācijas veidu.

Lai ierobežotu piekļuvi grāmatzīmei, ievadiet PIN.

Piezīme. Lietojumprogramma atbalsta šādus failu veidus: PDF, JPEG un TIFF. Daži printeru modeļi atbalsta citus failu veidus, piemēram, DOCX un XLSX.

4 Noklikšķiniet uz **Saglabāt**.

Mapju izveide

1 Atveriet tīmekļa pārlūkprogrammu un adreses laukā ierakstiet printera IP adresi.

Piezīmes.

- Printera IP adrese ir redzama printera sākuma ekrānā. IP adrese tiek attēlota kā četras ciparu kopas, kas atdalītas ar punktiem, piemēram, 123.123.123.123.
- Ja lietojat starpniekserveri, uz laiku to atspējojiet, lai tīmekļa lapa tiktu pareizi ielādēta.





2 Noklikšķiniet uz **Grāmatzīmes > Pievienot mapi** un pēc tam ierakstiet mapes nosaukumu.

Piezīme. Lai ierobežotu piekļuvi mapei, ievadiet PIN.

3 Noklikšķiniet uz **Saglabāt**.

Piezīme. Mapē varat izveidot mapes vai grāmatzīmes. Lai izveidotu grāmatzīmi, skatiet [“Grāmatzīmju izveide” 23. lpp.](#)

Kontaktpersonu pārvaldība

- 1 Sākuma ekrānā pieskarieties pie **Adrešu grāmata**.
- 2 Izpildiet vienu vai vairākas tālāk norādītās darbības.
 - Lai pievienotu kontaktpersonu, ekrāna augšdaļā pieskarieties pie  un pēc tam pieskarieties pie **Izveidot kontaktpersonu**. Ja nepieciešams, norādiet pieteikšanās veidu, lai atļautu piekļuvi lietojumprogrammām.
 - Lai izdzēstu kontaktpersonu, ekrāna augšdaļā pieskarieties pie , pieskarieties pie **Dzēst kontaktpersonas** un pēc tam atlasiet kontaktpersonu.
 - Lai rediģētu kontaktpersonas informāciju, pieskarieties pie kontaktpersonas vārda.
 - Lai izveidotu grupu, ekrāna augšdaļā pieskarieties pie  un pēc tam pieskarieties pie **Izveidot grupu**. Ja nepieciešams, norādiet pieteikšanās veidu, lai atļautu piekļuvi lietojumprogrammām.
 - Lai izdzēstu grupu, ekrāna augšdaļā pieskarieties pie , pieskarieties pie **Dzēst grupas** un pēc tam atlasiet grupu.
 - Lai rediģētu kontaktpersonu grupu, pieskarieties pie **GROUPS** > atlasiet grupas nosaukumu >  > atlasiet vajadzīgo darbību.
- 3 Piemērojiet izmaiņas.

Pieejamības funkciju iestatīšana un lietošana

Balss norāžu aktivizēšana

Sākuma ekrānā

- 1 Ar vienu pirkstu un vienu kustību displejā lēnām pārvelciet pa kreisi un pēc tam uz augšu, līdz dzirdat balss ziņojumu.

Piezīme. Printera modeļos bez iebūvētiem skaļruņiem izmantojiet austiņas, lai dzirdētu ziņojumu.

- 2 Ar diviem pirkstiem pieskarieties pie **Labi**.

Piezīme. Ja žesti nestrādā, pieskarieties stingrāk.

Lietojot tastatūru

- 1 Nospiediet un turiet taustiņu **5**, līdz dzirdat balss ziņojumu.

Piezīme. Printera modeļos bez iebūvētiem skaļruņiem izmantojiet austiņas, lai dzirdētu ziņojumu.

- 2 Nospiediet taustiņu **Tab**, lai pārvietotu kursoru uz pogas **Labi**, pēc tam nospiediet taustiņu **Enter**.

Piezīmes.

- Kad ir aktivizētas balss norādes, vienmēr izmantojiet divus pirkstus, lai atlasītu jebkuru vienumu displejā.
- Balss norādes tiek atbalstītas dažās valodās.

Balss norāžu deaktivizēšana

1 Ar vienu pirkstu un vienu kustību displejā lēnām pārvelciet pa kreisi un pēc tam uz augšu, līdz dzirdat balss ziņojumu.

Piezīme. Printera modeļos bez iebūvētiem skaļruņiem izmantojiet austiņas, lai dzirdētu ziņojumu.

2 Ar diviem pirkstiem veiciet kādu no šīm darbībām:

- Pieskarieties pie **Balss norādes**, pēc tam pieskarieties pie **Labi**.
- Pieskarieties pie **Atcelt**.

Piezīme. Ja žesti nestrādā, pieskarieties stingrāk.

Balss norādes varat arī deaktivizēt, veicot kādu no šīm darbībām:

- Ar diviem pirkstiem divreiz pieskarieties sākuma ekrānam.
- Nospiediet ieslēgšanas/izslēgšanas pogu, lai printeri aktivizētu miega vai hibernēšanas režīmu.

Pārvietošanās ekrānā, izmantojot žestus

Piezīmes.

- Vairākumu žestu var izmantot tikai tad, ja ir aktivizētas balss norādes.
- Izmantojiet fizisko tastatūru, lai ievadītu rakstzīmes un koriģētu noteiktus iestatījumus.

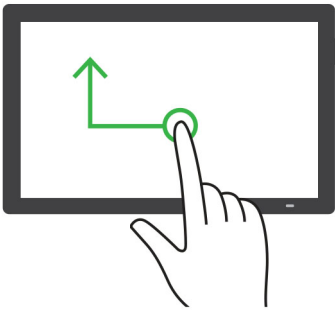
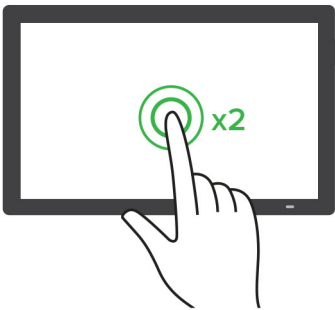
Žests	Funkcija
<p>Ar vienu pirkstu pārvelciet pa kreisi un pēc tam uz augšu</p> 	<p>Atveriet vai izejiet no pieejamības režīma.</p> <p>Piezīme. Šo žestu var lietot arī tad, kad printeris ir normālā darbības režīmā.</p>
<p>Ar vienu pirkstu divas reizes pieskarieties</p> 	<p>Ekrānā atlasiet opciju vai vienumu.</p>

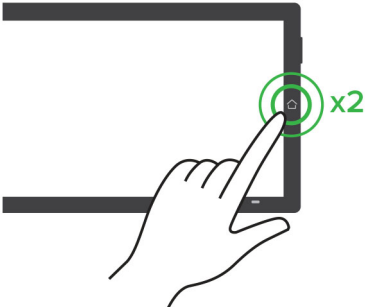
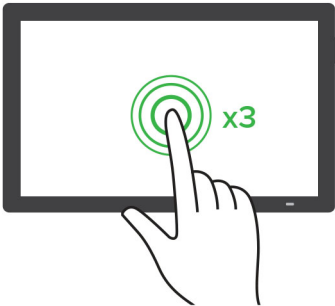
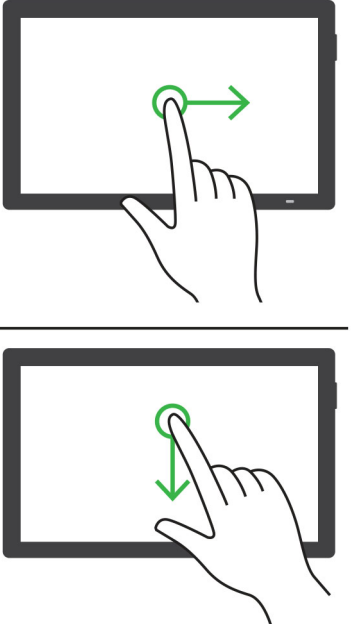
Žests	Funkcija
<p data-bbox="149 275 907 302">Ar diviem pirkstiem divas reizes pieskarieties sākuma ekrāna ikonai</p> 	<p data-bbox="920 275 1305 302">Deaktivizējat pieejamības režīmu.</p>
<p data-bbox="149 667 589 695">Ar vienu pirkstu trīs reizes pieskarieties</p> 	<p data-bbox="920 667 1330 695">Tuviniet vai tāliniet tekstu un attēlus.</p> <p data-bbox="920 707 1422 768">Piezīme. Iespējojiet Palielinājuma režīmu, lai izmantotu tālummaiņas funkciju.</p>
<p data-bbox="149 1085 643 1113">Ar vienu pirkstu pārvelciet pa labi vai uz leju</p> 	<p data-bbox="920 1085 1341 1113">Pārejiet pie nākamā vienuma ekrānā.</p>

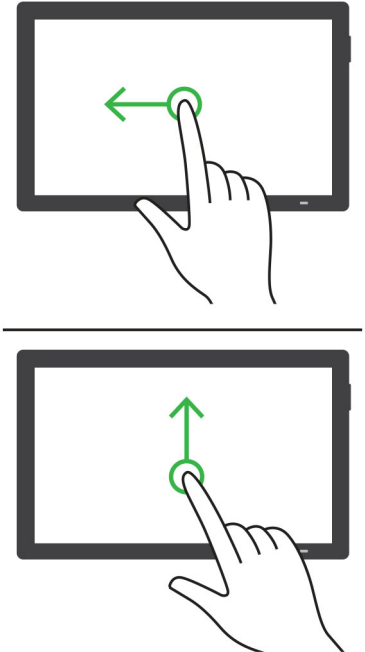
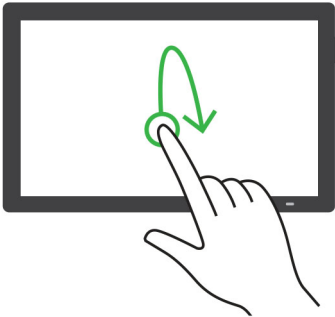
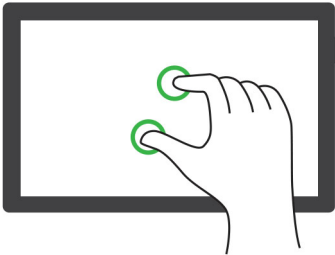
Žests	Funkcija
<p data-bbox="151 275 691 302">Ar vienu pirkstu pārvelciet pa kreisi vai uz augšu</p> 	<p data-bbox="919 275 1373 302">Pārejiet pie iepriekšējā vienuma ekrānā.</p>
<p data-bbox="151 1022 764 1050">Ar vienu pirkstu pārvelciet uz augšu un pēc tam uz leju</p> 	<p data-bbox="919 1022 1317 1050">Pārejiet pie pirmā vienuma ekrānā.</p>
<p data-bbox="151 1451 250 1478">Bīdīšana</p> 	<p data-bbox="919 1451 1411 1507">Pieklūstiet tālummainīta attēla detaļām, kas atrodas ārpus ekrāna.</p> <p data-bbox="919 1524 1036 1551">Piezīmes.</p> <ul data-bbox="943 1577 1442 1703" style="list-style-type: none"><li data-bbox="943 1577 1442 1633">• Ar diviem pirkstiem velciet tālummainīto attēlu.<li data-bbox="943 1644 1442 1703">• Iespējojiet Palielinājuma režīmu, lai lietu panoramēšanas žestu.

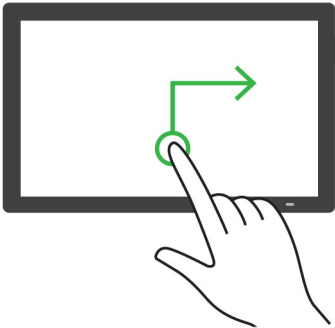
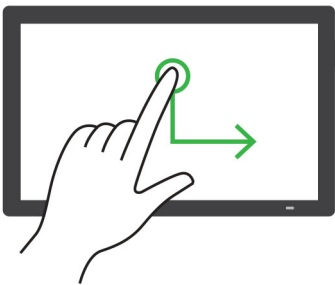
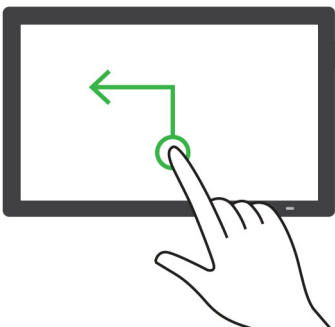
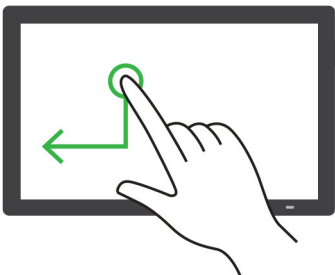
Žests	Funkcija
<p>Ar vienu pirkstu pārvelciet uz augšu un pēc tam pa labi</p> 	<p>Palieliniet skaļumu.</p> <p>Piezīme. Šo žestu var lietot arī tad, kad printeris ir normālā darbības režīmā.</p>
<p>Ar vienu pirkstu pārvelciet uz leju un pēc tam pa labi</p> 	<p>Samaziniet skaļumu.</p> <p>Piezīme. Šo žestu var lietot arī tad, kad printeris ir normālā darbības režīmā.</p>
<p>Ar vienu pirkstu pārvelciet uz augšu un pēc tam pa kreisi</p> 	<p>Izejiet no lietojumprogrammas un atgriezieties sākuma ekrānā.</p>
<p>Ar vienu pirkstu pārvelciet uz leju un pēc tam pa kreisi</p> 	<p>Atgriezieties pie iepriekšējā iestatījuma.</p>

Ekrāna tastatūras lietošana

Kad ir redzama ekrāna tastatūra, veiciet vienu vai vairākas no šīm darbībām:

- Pieskarieties taustiņam, lai rakstzīmi izrunātu un ierakstītu laukā.
- Ar pirkstu velciet pa dažādām rakstzīmēm, lai rakstzīmi izrunātu un ierakstītu laukā.
- Ar diviem pirkstiem pieskarieties tekstlodziņam, lai izrunātu laukā esošās rakstzīmes.
- Pieskarieties pie **Atpakaļatkāpe**, lai dzēstu rakstzīmes.

Palielinājuma režīma iespējošana

- 1 Ar vienu pirkstu un vienu kustību displejā lēnām pārvelciet pa kreisi un pēc tam uz augšu, līdz dzirdat balss ziņojumu.

Piezīme. Printera modeļos bez iebūvētiem skaļruņiem izmantojiet austiņas, lai dzirdētu ziņojumu.

- 2 Ar diviem pirkstiem veiciet šādas darbības:

- a Pieskarieties pie **Palielinājuma režīms**.
- b Pieskarieties pie **Labi**.

Piezīme. Ja žesti nestrādā, pieskarieties stingrāk.

Lai iegūtu papildinformāciju par pārvietošanos palielinātā ekrānā, skatiet: [“Pārvietošanās ekrānā, izmantojot žestus” 26. lpp.](#)

Papīra un speciālā apdrukājamā materiāla ievietošana

Speciālā apdrukājamā materiāla izmēru un veida iestatīšana

Paplātes automātiski nosaka vienkārša papīra izmērus. Ja izmantojat speciālo apdrukājamo materiālu, piemēram, etiķetes, kartonu vai aploksnes, veiciet tālāk norādītās darbības.

- 1 Sākuma ekrānā pieskarieties pie **Iestatījumi > Papīrs > Paplāšu konfigurēšana > Papīra izmēri/veids >** atlasiet papīra avotu.
- 2 Iestatiet speciālā apdrukājamā materiāla izmērus un veidu.

Universālo papīra izmēru iestatījumu konfigurēšana

- 1 Sākuma ekrānā pieskarieties pie **Iestatījumi > Papīrs > Apdrukājamā materiāla konfigurēšana > Universālā iestatīšana**.
- 2 Konfigurējiet iestatījumus.

Iestatījuma Vairāki universāli izmēri iespējošana

- 1 Sākuma ekrānā pieskarieties **Iestatījumi > Ierīce > Apkope > Izvēlne Konfigurēšana > Paplātes konfigurēšana**.
- 2 Iespējojiet iestatījumu Vairāki universāli izmēri.

Papīra ievietošana paplātēs

⚠ UZMANĪBU — APGĀŠANĀS BRIESMAS: Lai novērstu nestabilu iekārtas novietojumu, ievietojiet papīru katrā paplātē atsevišķi. Turiet pārējās paplātes aizvērtas, kamēr tās netiek lietotas.

1 Izņemiet paplāti.

Piezīme. Lai novērstu papīra iestrēgšanu, neizņemiet paplātes printera darbības laikā.

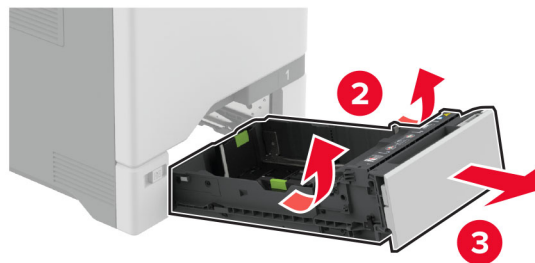
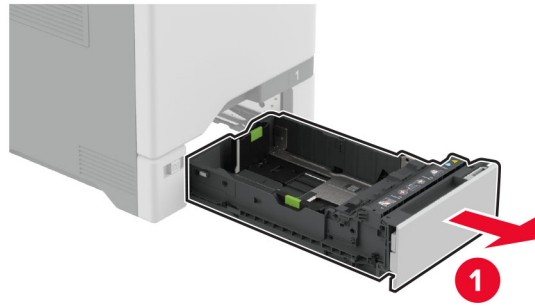

2 Pielāgojiet vadotnes atbilstoši ievietojamā papīra izmēriem.

Piezīme. Lai novietotu vadotnes, izmantojiet indikatorus paplātes apakšdaļā.

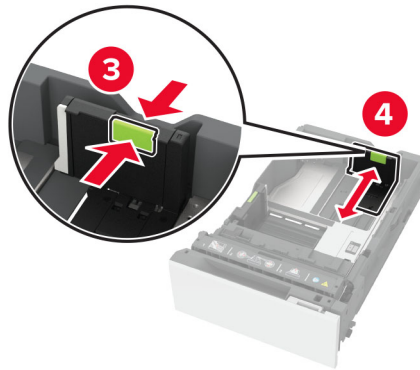
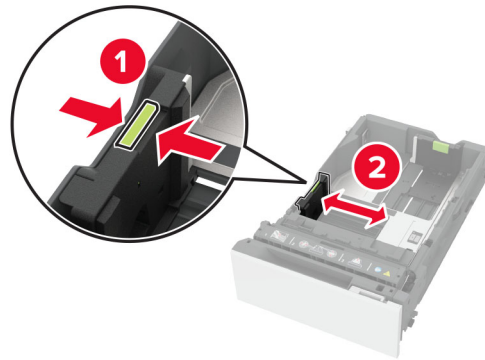

3 Pirms papīra ievietošanas izlieciet, pāršķirstiet to un nolīdziniet papīra malas.

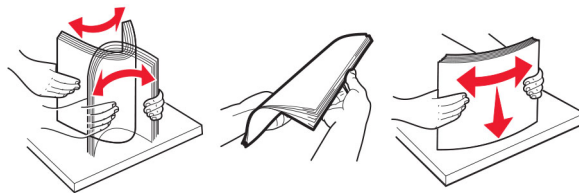

4 Ievietojiet papīra kaudzi ar apdrukājamo pusi uz leju.

- Drukājot uz vienas puses, veidlapas ievietojiet ar apdrukāto pusi uz augšu tā, lai galvene ir vērsta uz paplātes priekšpusi.
- Drukājot uz abām pusēm, veidlapas ievietojiet ar apdrukāto pusi uz leju tā, lai galvene ir vērsta uz paplātes aizmuguri.
- Neslidiniet papīru paplātē.

- Ja izmantojat vienkāršu papīru, nodrošiniet, lai ievietotā papīra daudzums nepārsniedz maksimālā papīra daudzuma indikatoru. Pārpildīšana var radīt papīra sastrēgumu.

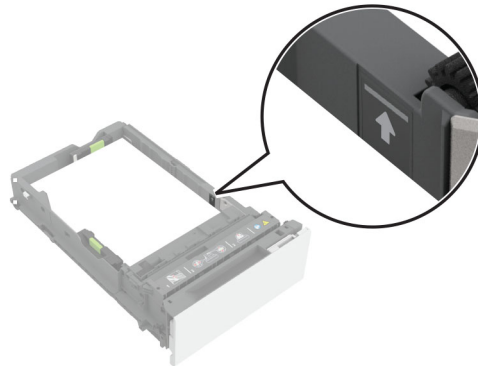

- Ja izmantojat aploksnes vai citu speciālo apdrukājamo materiālu, nodrošiniet, lai ievietotais daudzums nepārsniedz ar svītru atzīmēto vietu. Pārpildīšana var radīt papīra sastrēgumu.

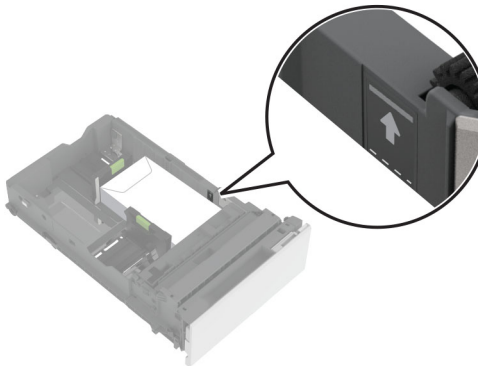
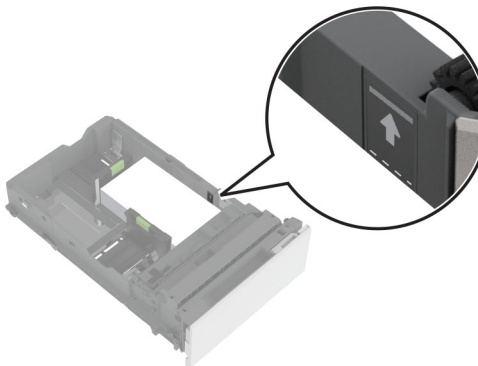

5 Ievietojiet paplāti.

Ja nepieciešams, iestatiet papīra izmērus un veidu atbilstoši paplātēs ievietotajam papīram.

Papīra ievietošana daudzfunkciju padevējā

1 Atveriet daudzfunkciju padevēju.

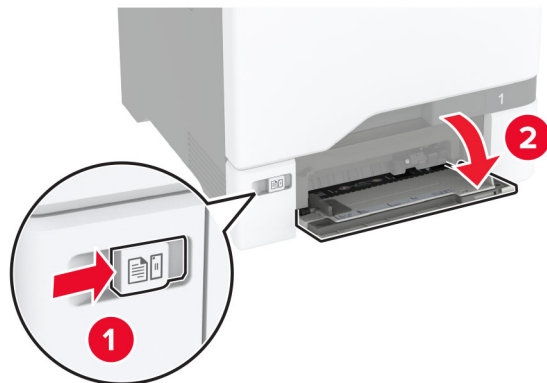

2 Pielāgojiet vadotnes atbilstoši ieviejamā papīra izmēriem.



3 Pirms papīra ievietošanas izlieciet, pāršķirstiet to un nolīdziniet papīra malas.

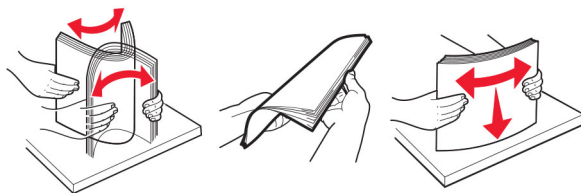

4 Ievietojiet papīru.

- Ievietojiet papīru un kartonu ar apdrukājamo pusi uz augšu, printerī vispirms ieliecot augšmalu.



- Ievietojiet aploksni ar atloka pusi uz augšu, novietojot to papīra vadotnes labajā pusē. Ievietojiet Eiropas standarta aploksnes, printerī vispirms liekot atloku.



Brīdinājums — iespējams bojājums: Neizmantojiet aploksnes ar pastmarkām, skavām, spiedpogām, caurspīdīgiem ielaidumiem, pārklātu iekšpusi vai pašlīmējošām joslām.

Piezīme. Lai novērstu ar papīra paņemšanu saistītas problēmas, nodrošiniet, lai papīra vai speciālā apdrukājamā materiāla priekšējā mala ir nolīdzināta ar atdalītāja cilni.

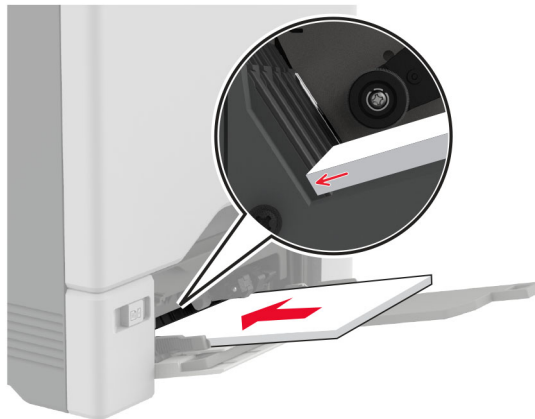

- 5 Vadības paneļa izvēlnē **Papīrs** iestatiet papīra izmērus un veidu, kas atbilst daudzfunkciju padevējā ievietotajam papīram.

Paplāšu pievienošana

- 1 Sākuma ekrānā pieskarieties pie **Iestatījumi >> Papīrs > Paplāšu konfigurēšana >>** atlasiet papīra avotu.
- 2 Iestatiet vienādu papīra izmērus un veidu paplātēs, kuras tiek savienotas.
- 3 Sākuma ekrānā pieskarieties pie **Iestatījumi > Ierīce > Apkope > Izvēlne Konfigurēšana > Paplāšu konfigurēšana > Paplāšu pievienošana**.
- 4 Pieskarieties pie **Automātiski**.

Lai atvienotu paplātes, nodrošiniet, ka paplātēm nav vienādu papīra izmēru vai veida iestatījumu.

Brīdinājums — iespējams bojājums: Termofiksatora temperatūra mainās atkarībā no norādītā papīra veida. Lai novērstu drukāšanas problēmas, pieskaņojiet printera papīra veida iestatījumu atbilstoši paplātē ievietotajam papīram.

Programmatūras, draiveru un programmaparatūras uzstādīšana un atjaunināšana

Printera programmatūras instalēšana

Piezīmes.

- Printera draiveris ir iekļauts programmatūras instalētāja pakotnē.
 - Macintosh datoros, kuros ir macOS 10.7 vai jaunāka versija, nav jāinstalē draiveris, lai drukātu AirPrint sertificētā printerī. Ja vēlaties pielāgot drukāšanas funkcijas, lejupielādējiet printera draiveri.
- 1 Iegūstiet programmatūras instalētāja pakotnes kopiju.
 - Izmantojiet programmatūras kompaktdisku, kas bija printera komplektācijā.
 - Skatiet vietni www.lexmark.com/downloads.
 - 2 Palaidiet instalētāju un pēc tam izpildiet datora ekrānā redzamos norādījumus.

Printeru pievienošana datoram

Pirms darba sākšanas veiciet vienu no šīm darbībām:

- Pievienojiet printeri un datoru vienam tīklam. Papildinformāciju par printera pievienošanu tīklam skatiet [“Printera pievienošana Wi-Fi tīklam” 67. lpp.](#)
- Pievienojiet datoru printerim. Lai iegūtu papildinformāciju, skatiet: [“Datora pievienošana printerim” 69. lpp.](#)
- Pievienojiet printeri datoram, izmantojot USB kabeli. Lai iegūtu papildinformāciju, skatiet: [“Kabeļu pievienošana” 20. lpp.](#)

Piezīme. USB kabelis ir jāiegādājas atsevišķi.

Windows lietotājiem

1 Datorā instalējiet printera draiveri.

Piezīme. Lai iegūtu papildinformāciju, skatiet: [“Printera programmatūras instalēšana” 36. lpp.](#)

2 Atveriet **Printeri un skeneri** un pēc tam noklikšķiniet uz **Pievienot printeri vai skeneri**.

3 Atkarībā no printera savienojuma veiciet vienu no šīm darbībām:

- Sarakstā atlasiet printeri un pēc tam noklikšķiniet uz **Pievienot ierīci**.
- Noklikšķiniet uz **Rādīt Wi-Fi Direct printerus**, atlasiet printeri un pēc tam noklikšķiniet uz **Pievienot ierīci**.
- Noklikšķiniet uz **Vajadzīgā printera nav sarakstā** un pēc tam logā **Pievienot printeri** veiciet šādas darbības:
 - a Atlasiet **Pievienot printeri, izmantojot TCP/IP adresi vai resursdatora nosaukumu** un pēc tam noklikšķiniet uz **Tālāk**.
 - b Laukā **Resursdatora nosaukums vai IP adrese** ierakstiet printera IP adresi un pēc tam noklikšķiniet uz **Tālāk**.

Piezīmes.

- Printera IP adrese ir redzama printera sākuma ekrānā. IP adrese tiek attēlota kā četras ciparu kopas, kas atdalītas ar punktiem, piemēram, 123.123.123.123.
- Ja lietojat starpniekserveri, uz laiku to atspējojiet, lai tīmekļa lapa tiktu pareizi ielādēta.

- c Atlasiet printera draiveri un pēc tam noklikšķiniet uz **Tālāk**.
- d Atlasiet **Izmantot pašlaik instalēto printera draiveri (ieteicams)** un pēc tam noklikšķiniet uz **Tālāk**.
- e Ierakstiet printera nosaukumu un pēc tam noklikšķiniet uz **Tālāk**.
- f Atlasiet printera koplietošanas opciju un pēc tam noklikšķiniet uz **Tālāk**.
- g Noklikšķiniet uz **Pabeigt**.

Macintosh lietotājiem

1 Datorā atveriet **Printeri un skeneri**.

2 Noklikšķiniet uz **+** un pēc tam atlasiet printeri.

3 Izvēlnē **Lietošana** atlasiet printera draiveri.

Piezīmes.

- Lai lietotu Macintosh printera draiveri, atlasiet **AirPrint** vai **Secure AirPrint**.

- Ja vēlaties pielāgot drukāšanas funkcijas, atlasiet Lexmark printera draiveri. Lai instalētu draiveri, skatiet [“Printera programmatūras instalēšana” 36. lpp.](#)

4 Pievienojiet printeri.

Programmāparatūras atjaunināšana

Lai uzlabotu printera veiktspēju un novērstu problēmas, regulāri atjauniniet printera programmatūru.

Papildinformāciju par programmatūras atjaunināšanu vaicājiet savam Lexmark pārstāvim.

Lai iegūtu jaunāko programmatūru, atveriet vietni www.lexmark.com/downloads un meklējiet savu printera modeli.

1 Atveriet tīmekļa pārlūkprogrammu un adreses laukā ierakstiet printera IP adresi.

Piezīmes.

- Printera IP adrese ir redzama printera sākuma ekrānā. IP adrese tiek attēlota kā četras ciparu kopas, kas atdalītas ar punktiem, piemēram, 123.123.123.123.
- Ja lietojat starpniekserveri, uz laiku to atspējojiet, lai tīmekļa lapa tiktu pareizi ielādēta.

2 Noklikšķiniet uz **Iestatījumi > Ierīce > Atjaunināt programmatūru**.

3 Veiciet kādu no tālāk norādītajām darbībām.

- Noklikšķiniet uz **Pārbaudīt atjauninājumus > Es piekrītu sākt atjauninājumu**.
- Augšupielādējiet zibatmiņas diska failu.
 - a Pārļūkojiet, lai atrastu zibatmiņas diska failu.

Piezīme. Pārbaudiet, vai esat izvilcis programmatūras tilpsaspiestu failu.

- b Noklikšķiniet uz **Augšupielādēt > Sākt**.

Konfigurācijas faila eksportēšana vai importēšana

Printera konfigurācijas iestatījumus varat eksportēt teksta failā, pēc tam failu varat importēt, lai iestatījumus lietotu citos printeros.

1 Atveriet tīmekļa pārlūkprogrammu un adreses laukā ierakstiet printera IP adresi.

Piezīmes.

- Printera IP adrese ir redzama printera sākuma ekrānā. IP adrese tiek attēlota kā četras ciparu kopas, kas atdalītas ar punktiem, piemēram, 123.123.123.123.
- Ja lietojat starpniekserveri, uz laiku to atspējojiet, lai tīmekļa lapa tiktu pareizi ielādēta.

2 Lietojumprogrammā Embedded Web Server noklikšķiniet uz **Eksportēt konfigurāciju vai Importēt konfigurāciju**.

3 Izpildiet ekrānā redzamos norādījumus.

4 Ja printeris atbalsta lietojumprogrammas, veiciet tālāk norādītās darbības.

- a Noklikšķiniet uz **Lietotnes > atlasiet lietojumprogrammu > Konfigurēšana**.
- b Noklikšķiniet uz **Eksportēt vai Importēt**.

Pieejamo ierīču pievienošana printera draiverim

Windows lietotājiem

- 1 Atveriet printeru mapi.
- 2 Atlasiet printeri, kuru vēlaties atjaunināt, un veiciet kādu no tālāk norādītajām darbībām.
 - Operētājsistēmā Windows 7 vai jaunākā versijā atlasiet **Printera rekvizīti**.
 - Vecākās versijās atlasiet **Rekvizīti**.
- 3 Pārejiet uz cilni Konfigurācija un pēc tam atlasiet **Atjaunināt tagad — jautāt printeri**.
- 4 Piemērojiet izmaiņas.

Macintosh lietotājiem

- 1 Izvēlnes Apple sadaļā Sistēmas preferences pārejiet uz printeri, pēc tam atlasiet **Ierīces un izejmateriāli**.
- 2 Pārejiet uz sarakstu ar aparatūras ierīcēm un pēc tam pievienojiet uzstādītās ierīces.
- 3 Piemērojiet izmaiņas.

Aparatūras ierīču uzstādīšana

Pieejamās iekšējās ierīces

- Viedais krātuves disks (ISD)
 - Fonti
 - vienkāršotā ķīniešu
 - tradicionālā ķīniešu
 - japāņu
 - korejiešu
 - Arābu
 - Lielapjoma krātuve
- Printera cietais disks
- Licencētas funkcijas
 - IPDS
 - Svītrkods
- Lexmark™ Iekšējo risinājumu ports
 - Paralēlā IEEE 1284-B karte
 - RS-232C seriālā karte
 - Šķiedru ports
- Bezvadu drukas serveris
 - MarkNet™ N8370
 - MarkNet N8372
 - MarkNet N8450

Piezīmes.

- Nepieciešams ISD vai cietais disks, lai aktivizētu Formsmerge un citas funkcijas.
- Dažām IPDS funkcijām nepieciešams ISD vai cietais disks.

Izvēles paplāšu uzstādīšana

 **UZMANĪBU — ŠOKA BRIESMAS:** Lai izvairītos no elektrošoka riska gadījumā, ja piekļūstat kontrollera platei vai uzstādāt papildu aparatūru vai atmiņas ierīces tad, kad printeris jau ir uzstādīts, izslēdziet printeri un atvienojiet strāvas vadu no elektrotīkla pirms darbu turpināšanas. Ja printerim ir pievienotas citas ierīces, izslēdziet arī tās un atvienojiet visus printerim pievienotos kabeļus.

- 1 Izslēdziet printeri.
- 2 Strāvas vadu vispirms atvienojiet no elektrotīkla, pēc tam — no printera.
- 3 Izpakojiet izvēles paplāti un noņemiet visu iepakojumu.

Piezīme. Ja izvēles paplātes jau ir uzstādītas, atbrīvojiet tās no printera un tikai pēc tam paceliet printeri. Nemēģiniet vienlaicīgi pacelt printeri un paplātes.

- 4 Novietojiet printeri uz izvēles paplātes tā, lai tas ar *klikšķi* nofiksētos vietā.

 **UZMANĪBU — IESPĒJAMS SAVAINOJUMS:** Ja printera svars pārsniedz 20 kg (44 mārciņas), tā drošai pacelšanai nepieciešami divi vai vairāk cilvēki.

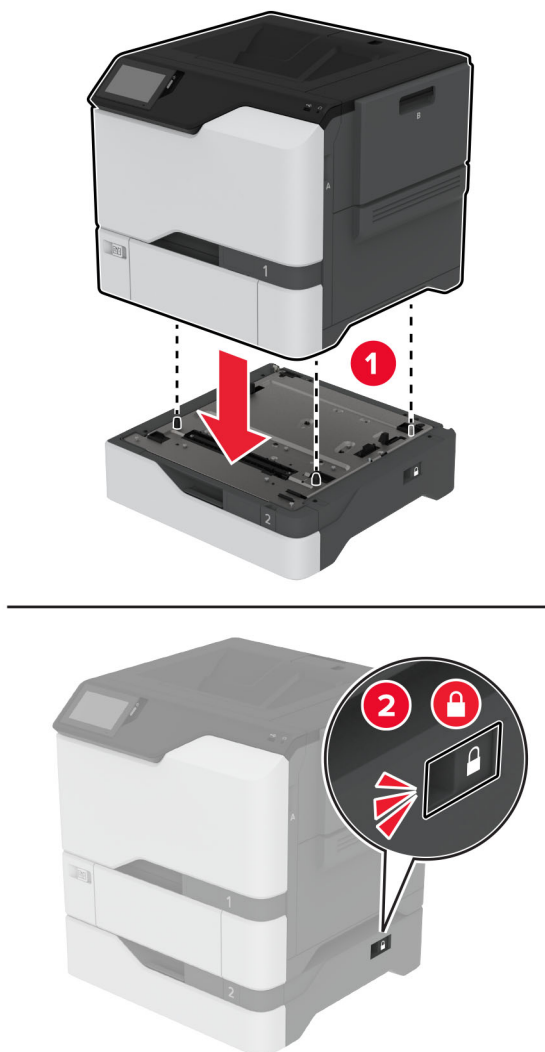

5 Pievienojiet strāvas vadu printerim, pēc tam — elektrotīklam.

⚠ UZMANĪBU — IESPĒJAMS SAVAINOJUMS: Lai izvairītos no aizdegšanās vai elektrošoka riska, pievienojiet strāvas vadu pie tāda elektrotīkla, kuram ir attiecīgā nominālā strāva, kas ir pareizi iezemēts, atrodas produkta tuvumā un kuram var ērti piekļūt.

6 Ieslēdziet printeri.

Pievienojiet paplāti printera draiverī, lai tā būtu pieejama drukas darbiem. Lai iegūtu papildinformāciju, skatiet: [“Pieejamo ierīču pievienošana printera draiverim” 39. lpp.](#)

Viedā krātuves diska uzstādīšana

⚠ UZMANĪBU — ŠOKA BRIESMAS: Lai izvairītos no elektrošoka riska gadījumā, ja piekļūstat kontrollera platei vai uzstādāt papildu aparāturu vai atmiņas ierīces tad, kad printeris jau ir uzstādīts, izslēdziet printeri un atvienojiet strāvas vadu no elektrotīkla pirms darbu turpināšanas. Ja printerim ir pievienotas citas ierīces, izslēdziet arī tās un atvienojiet visus printerim pievienotos kabelus.

- 1 Izslēdziet printeri un pēc tam atvienojiet strāvas vadu no elektrotīkla.
- 2 Izmantojot plakano skrūvgriezi, noņemiet kontrollera plates aizsargu.

Brīdinājums — iespējams bojājums: Statiskā elektrība var viegli sabojāt kontrollera plates elektroniskos komponentus. Vispirms pieskarieties printera metāla virsmai un tikai pēc tam kādam no kontrollera plates komponentiem vai savienotājiem.

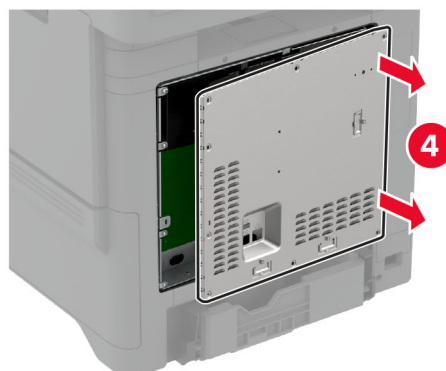
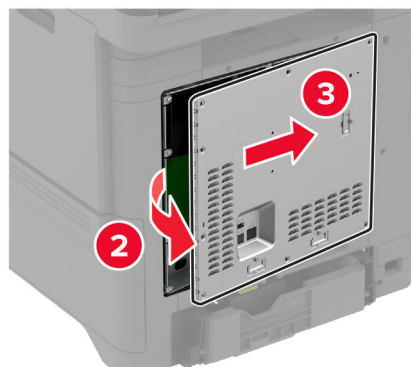
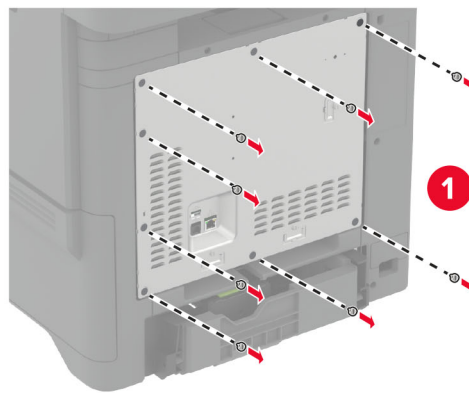

3 Izpakojiet viedo krātuves disku (ISD).

Brīdinājums — iespējams bojājums: Nepieskarieties savienojuma punktiem kartes malā.

4 Atrodiet ISD savienotāju.

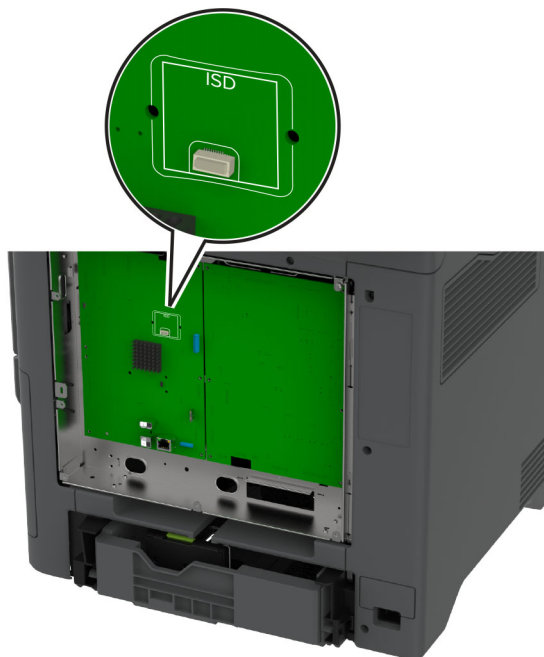

5 Ievietojiet karti ISD savienotājā.

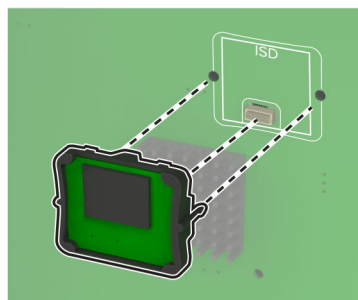
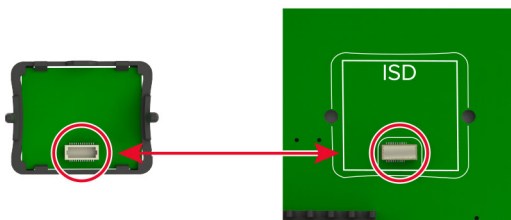

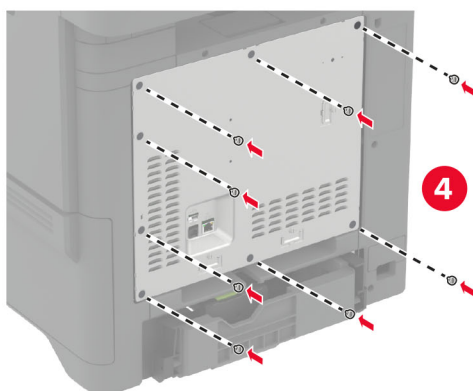
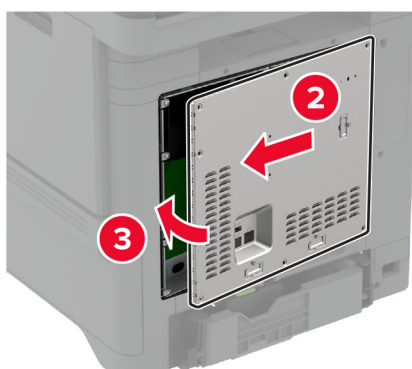
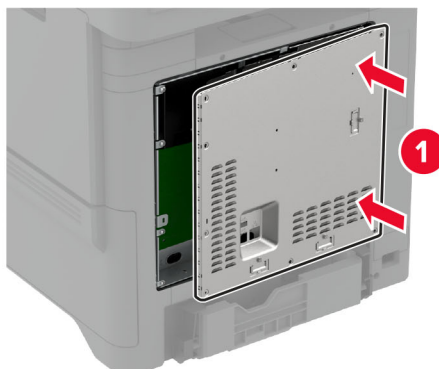
6 Piestipriniet kontrollera plates aizsargu.**7** Pievienojiet elektrotīklam strāvas vadu un pēc tam ieslēdziet printeri.

⚠ UZMANĪBU — IESPĒJAMS SAVAINOJUMS: Lai izvairītos no aizdegšanās vai elektrošoka riska, pievienojiet strāvas vadu pie tāda elektrotīkla, kuram ir attiecīgā nominālā strāva, kas ir pareizi iezemēts, atrodas produkta tuvumā un kuram var ērti piekļūt.

Trusted Platform moduļa uzstādīšana

⚠ UZMANĪBU — ŠOKA BRIESMAS: Lai izvairītos no elektrošoka riska gadījumā, ja piekļūstat kontrollera platei vai uzstādāt papildu aparatūru vai atmiņas ierīces tad, kad printeris jau ir uzstādīts, izslēdziet printeri un atvienojiet strāvas vadu no elektrotīkla pirms darbu turpināšanas. Ja printerim ir pievienotas citas ierīces, izslēdziet arī tās un atvienojiet visus printerim pievienotos kabelus.

- 1 Izslēdziet printeri un pēc tam atvienojiet strāvas vadu no elektrotīkla.
- 2 Izmantojot plakano skrūvgriezi, noņemiet kontrollera plates aizsargu.

Brīdinājums — iespējams bojājums: Statiskā elektrība var viegli sabojāt kontrollera plates elektroniskos komponentus. Vispirms pieskarieties printera metāla virsmai un tikai pēc tam kādam no kontrollera plates komponentiem vai savienotājiem.

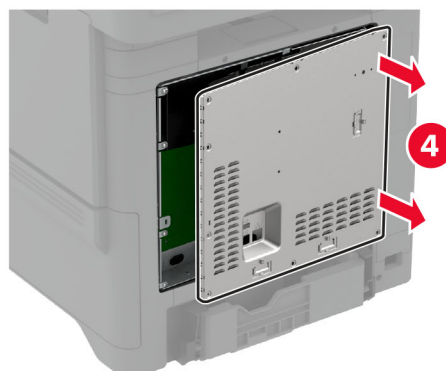
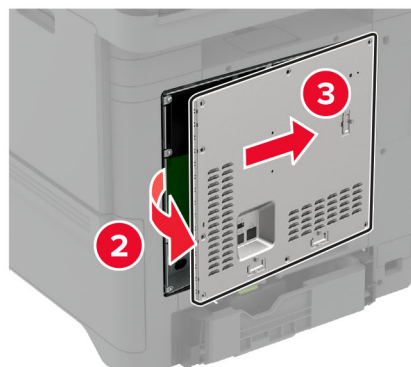
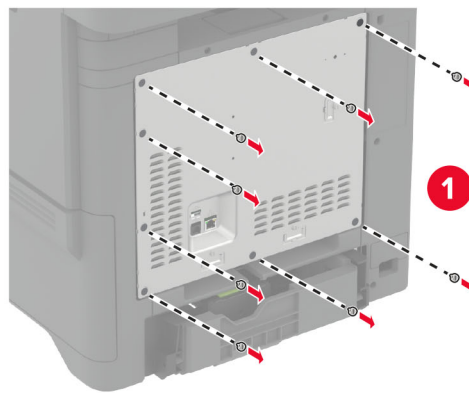

3 Izpakojiet Trusted Platform moduli.

Brīdinājums — iespējams bojājums: Nepieskarieties savienojuma punktiem kartes malā.

4 Atrodiet TPM savienotāju.

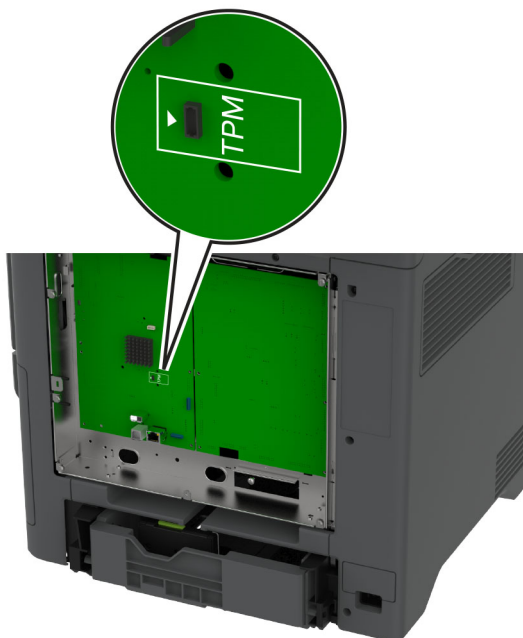

5 Pievienojiet moduli TPM savienotājam.

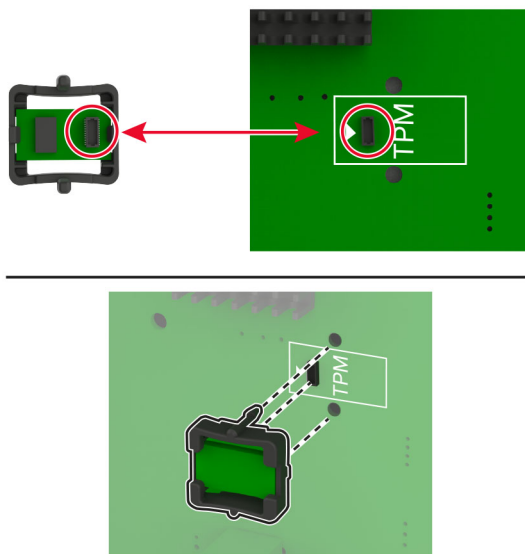

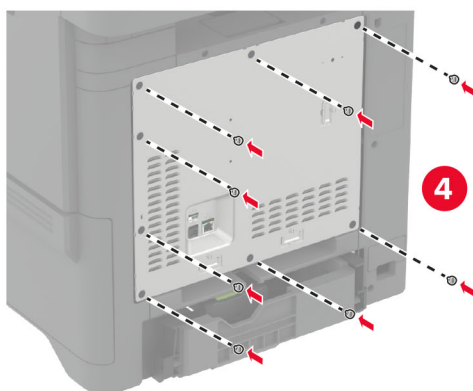
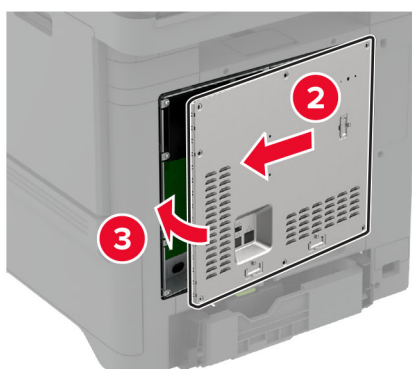
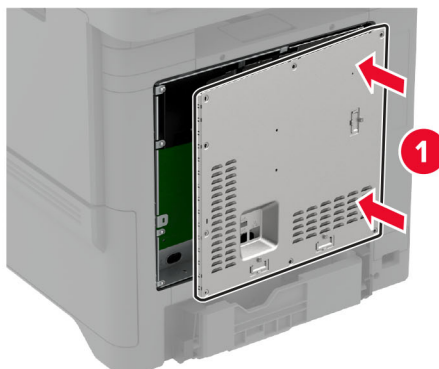
6 Piestipriniet kontrollera plates aizsargu.**7** Pievienojiet elektrotīklam strāvas vadu un pēc tam ieslēdziet printeri.

⚠ UZMANĪBU — IESPĒJAMS SAVAINOJUMS: Lai izvairītos no aizdegšanās vai elektrošoka riska, pievienojiet strāvas vadu pie tāda elektrotīkla, kuram ir attiecīgā nominālā strāva, kas ir pareizi iezemēts, atrodas produkta tuvumā un kuram var ērti piekļūt.

Iekšējo risinājumu porta uzstādīšana

⚠ UZMANĪBU — ŠOKA BRIESMAS: Lai izvairītos no elektrošoka riska gadījumā, ja piekļūstat kontrollera platei vai uzstādāt papildu aparāturu vai atmiņas ierīces tad, kad printeris jau ir uzstādīts, izslēdziet printeri un atvienojiet strāvas vadu no elektrotīkla pirms darbu turpināšanas. Ja printerim ir pievienotas citas ierīces, izslēdziet arī tās un atvienojiet visus printerim pievienotos kabelus.

- 1 Izslēdziet printeri un pēc tam atvienojiet strāvas vadu no elektrotīkla.
- 2 Izmantojot plakano skrūvgriezi, noņemiet kontrollera plates aizsargu.

Brīdinājums — iespējams bojājums: Statiskā elektrība var viegli sabojāt kontrollera plates elektroniskos komponentus. Vispirms pieskarieties printerā metāla virsmai un tikai pēc tam kādam no kontrollera plates elektroniskajiem komponentiem vai savienotājiem.

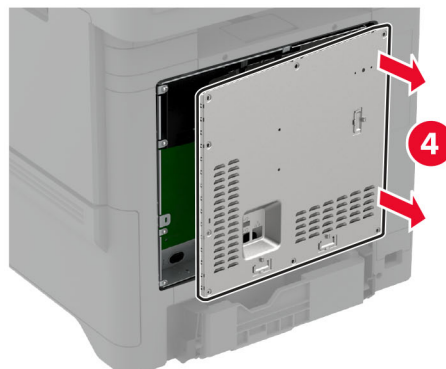
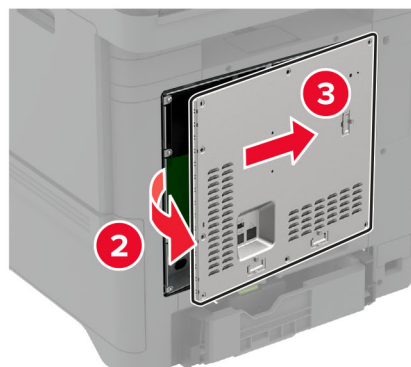
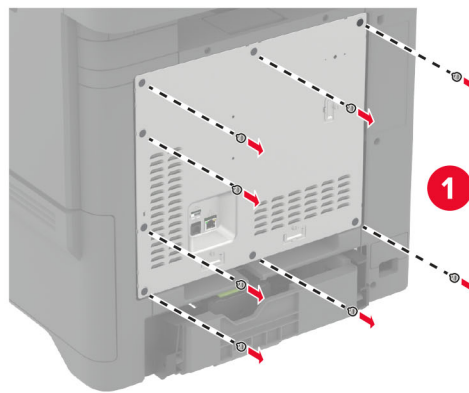

3 Izpakojiet iekšējo risinājumu porta (ISP) komplektu.

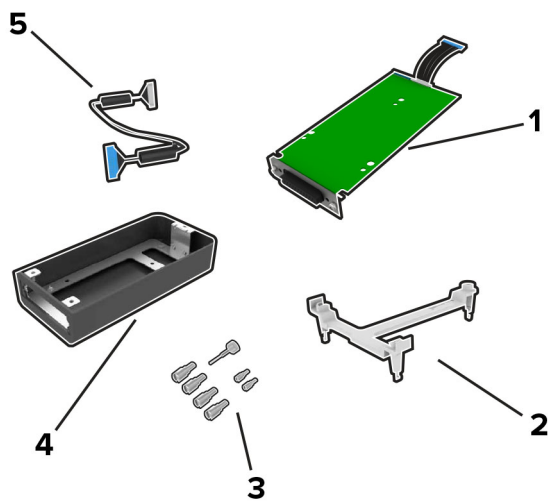

1	ISP
2	Montāžas plate
3	Skrūves
4	Korpuss
5	ISP pagarinātais kabelis

4 Ievietojiet ISP tā korpusā.

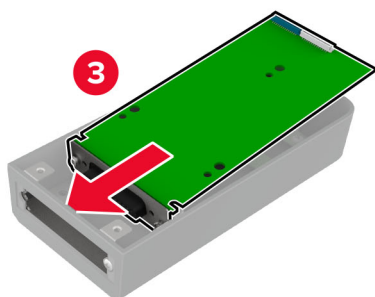
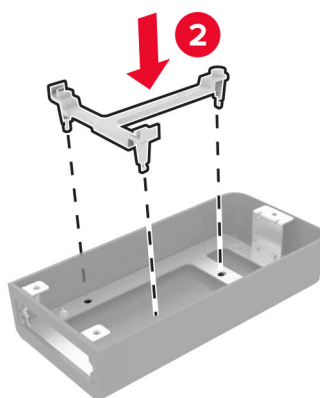
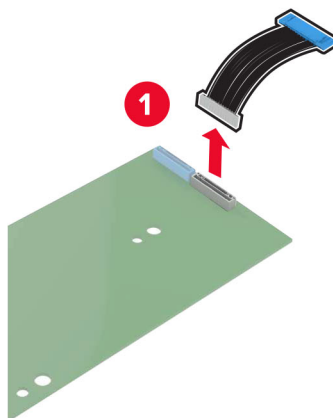

5 Piestipriniet korpusu kontrollera plates aizsargam.

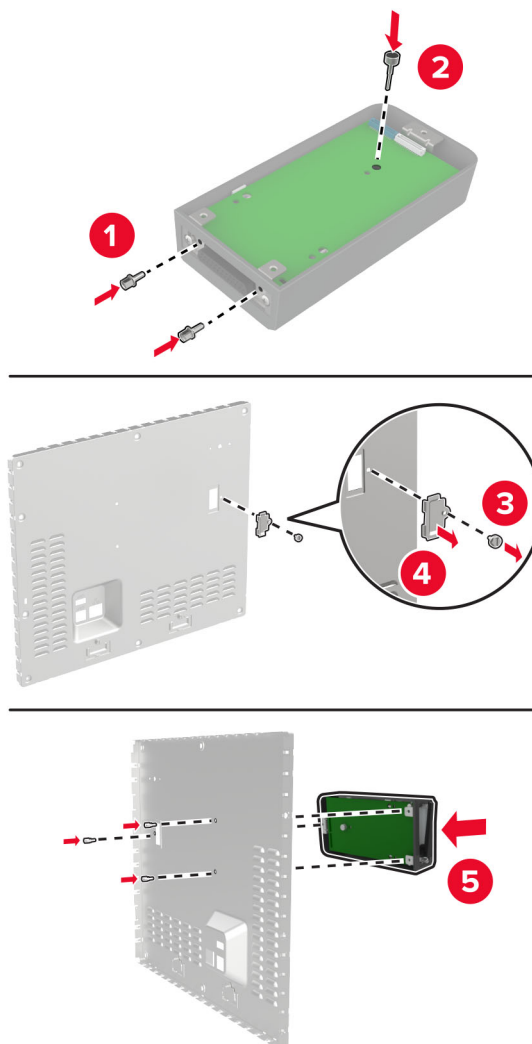

6 Pievienojiet ISP pagarināto kabeli ISP savienotājam kontrollera platē.

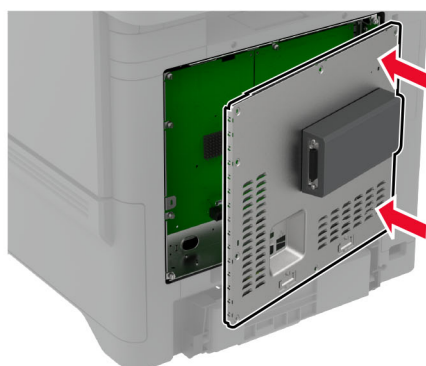
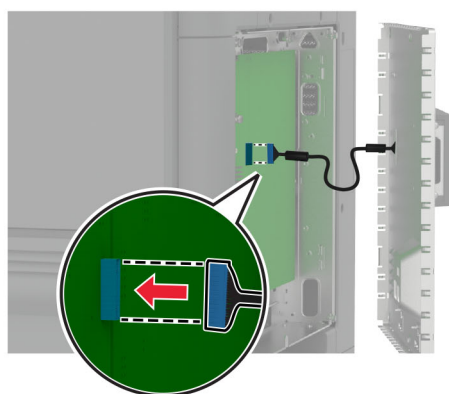
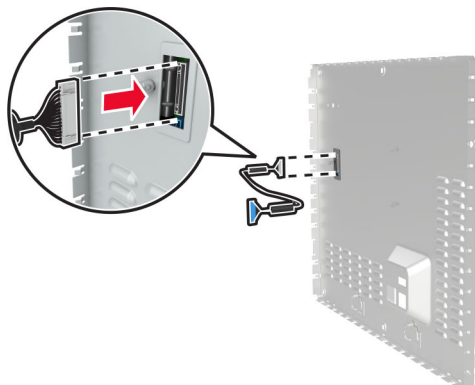

7 Piestipriniet kontrollera plates aizsargu.

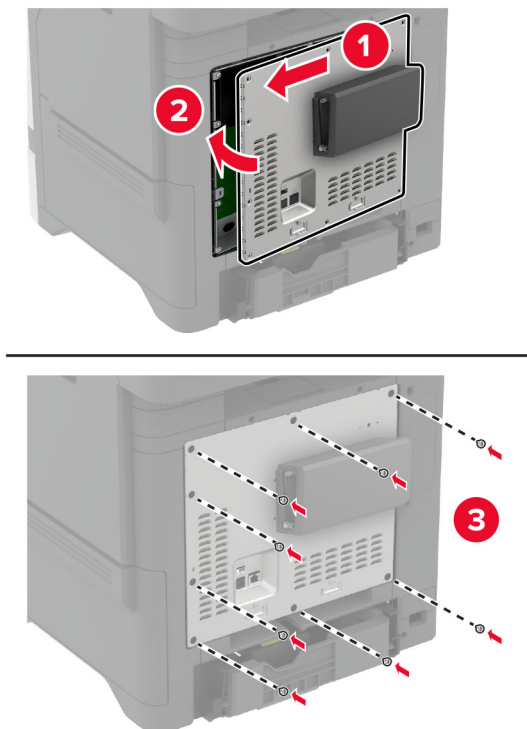

8 Pievienojiet elektrotīklam strāvas vadu un pēc tam ieslēdziet printeri.

⚠ UZMANĪBU — IESPĒJAMS SAVAINOJUMS: Lai izvairītos no aizdegšanās vai elektrošoka riska, pievienojiet strāvas vadu pie tāda elektrotīkla, kuram ir attiecīgā nominālā strāva, kas ir pareizi iezemēts, atrodas produkta tuvumā un kuram var ērti piekļūt.

Printera porta iestatījumu maiņa pēc iekšējo risinājumu porta uzstādīšanas

Piezīmes.

- Ja printerim ir statiska IP adrese, nemainiet konfigurāciju.
- Ja datori ir konfigurēti izmantot tīkla nosaukumu, nevis IP adresi, nemainiet konfigurāciju.
- Ja printerim, kurš iepriekš bija konfigurēts Ethernet savienojumam, pievienojat bezvadu iekšējo risinājumu portu (ISP), atvienojiet printeri no Ethernet tīkla.

Windows lietotājiem

- 1 Atveriet printeru mapi.
- 2 Tā printera īsceļu izvēlnē, kuram ir jauns ISP, atveriet printera rekvizītus.
- 3 Konfigurējiet portu no saraksta.
- 4 Atjauniniet IP adresi.
- 5 Piemērojiet izmaiņas.

Macintosh lietotājiem

- 1 Izvēlnes Apple sadaļā Sistēmas preferences pārejiet uz printeru sarakstu, pēc tam atlasiet **+ > IP**.
- 2 Adreses laukā ievadiet IP adresi.
- 3 Piemērojiet izmaiņas.

Printera cietā diska uzstādīšana



UZMANĪBU — ŠOKA BRIESMAS: Lai izvairītos no elektrošoka riska gadījumā, ja piekļūstat kontrollera platei vai uzstādāt papildu aparatūru vai atmiņas ierīces tad, kad printeris jau ir uzstādīts, izslēdziet printeri un atvienojiet strāvas vadu no elektrotīkla pirms darbu turpināšanas. Ja printerim ir pievienotas citas ierīces, izslēdziet arī tās un atvienojiet visus printerim pievienotos kabeļus.

- 1 Izslēdziet printeri un pēc tam atvienojiet strāvas vadu no elektrotīkla.
- 2 Izmantojot plakano skrūvgriezi, noņemiet kontrollera plates aizsargu.

Brīdinājums — iespējams bojājums: Statiskā elektrība var viegli sabojāt kontrollera plates elektroniskos komponentus. Vispirms pieskarieties printera metāla virsmai un tikai pēc tam kādam no kontrollera plates elektroniskajiem komponentiem vai savienotājiem.

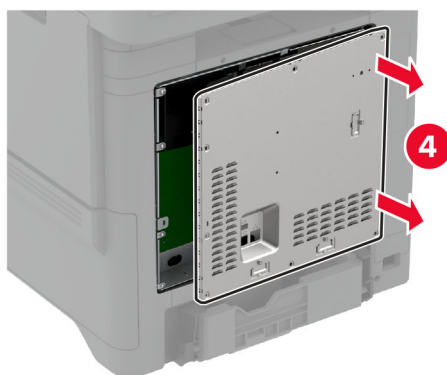
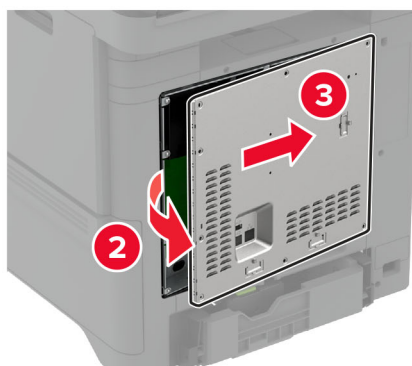
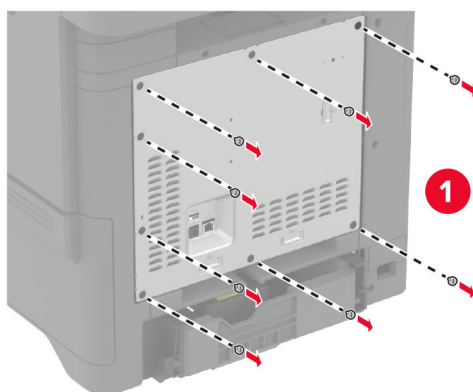

3 Izpakojiet cieto disku.

4 Pievienojiet cieto disku kontrollera platei.

Brīdinājums — iespējams bojājums: Nepieskarieties cietā diska centram un nespiediet to.

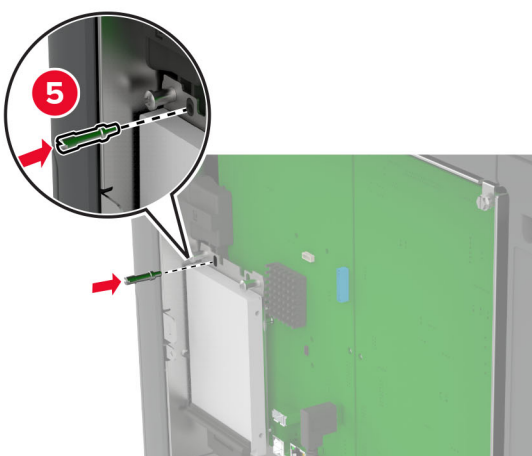
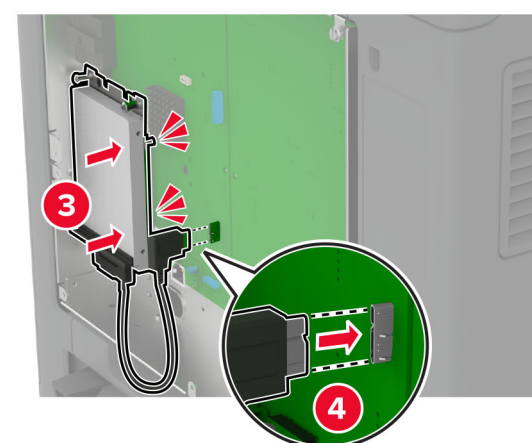
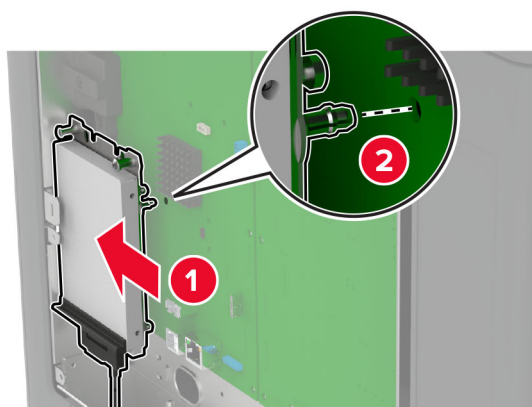

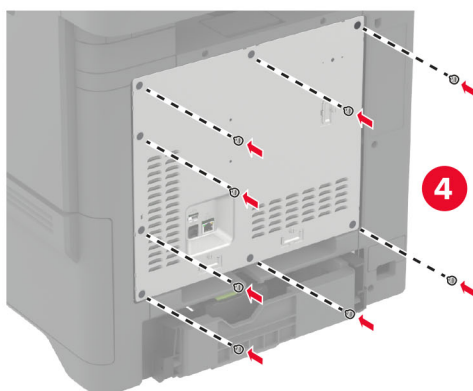
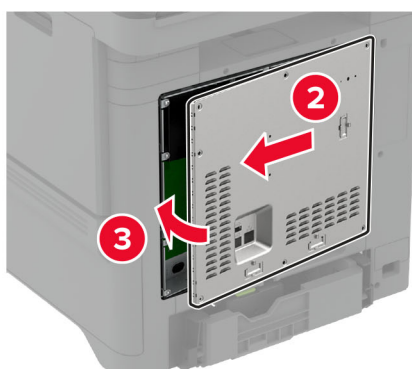
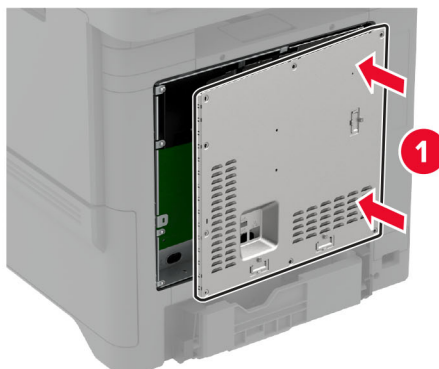
5 Piestipriniet kontrollera plates aizsargu.**6** Pievienojiet elektrotīklam strāvas vadu un pēc tam ieslēdziet printeri.

⚠ UZMANĪBU — IESPĒJAMS SAVAINOJUMS: Lai izvairītos no aizdegšanās vai elektrošoka riska, pievienojiet strāvas vadu pie tāda elektrotīkla, kuram ir attiecīgā nominālā strāva, kas ir pareizi iezemēts, atrodas produkta tuvumā un kuram var ērti piekļūt.

Bezvadu moduļu uzstādīšana

MarkNet N8370 Wireless Print Server uzstādīšana

 **UZMANĪBU — ŠOKA BRIESMAS:** Lai izvairītos no elektrošoka riska gadījumā, ja piekļūstat kontrollera platei vai uzstādāt papildu aparāturu vai atmiņas ierīces tad, kad printeris jau ir uzstādīts, izslēdziet printeri un atvienojiet strāvas vadu no elektrotīkla pirms darbu turpināšanas. Ja printerim ir pievienotas citas ierīces, izslēdziet arī tās un atvienojiet visus printerim pievienotos kabeļus.

- 1 Izslēdziet printeri un pēc tam atvienojiet strāvas vadu no elektrotīkla.
- 2 Izmantojot plakano skrūvgriezi, noņemiet kontrollera plates aizsargu.

Brīdinājums — iespējams bojājums: Statiskā elektrība var viegli sabojāt kontrollera plates elektroniskos komponentus. Vispirms pieskarieties printera metāla virsmai un tikai pēc tam kādam no kontrollera plates elektroniskajiem komponentiem vai savienotājiem.

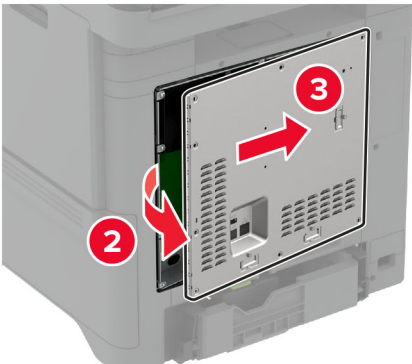
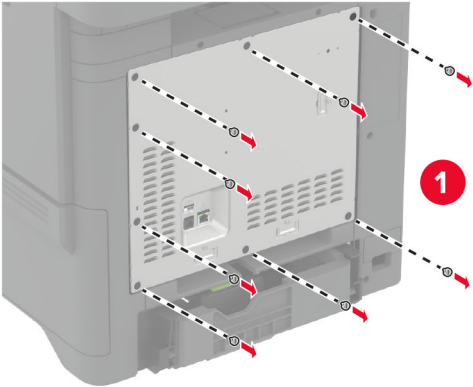

3 Ievietojiet bezvadu moduli tā korpusā.

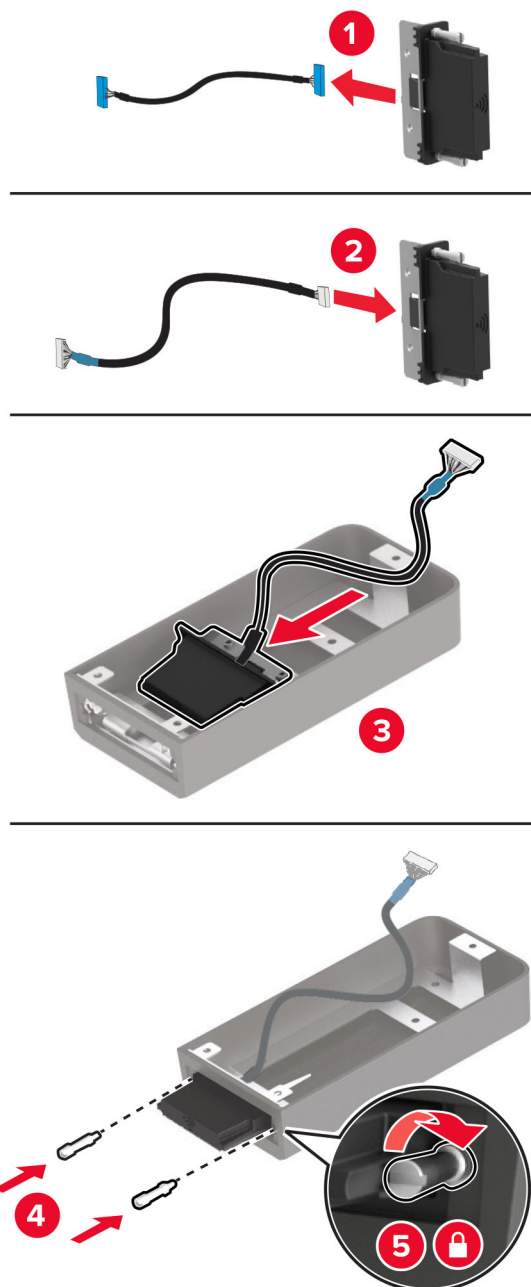

4 Piestipriniet bezvadu moduli kontrollera plates aizsargam.

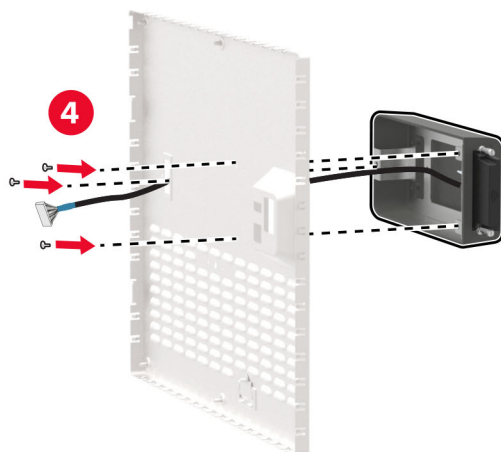
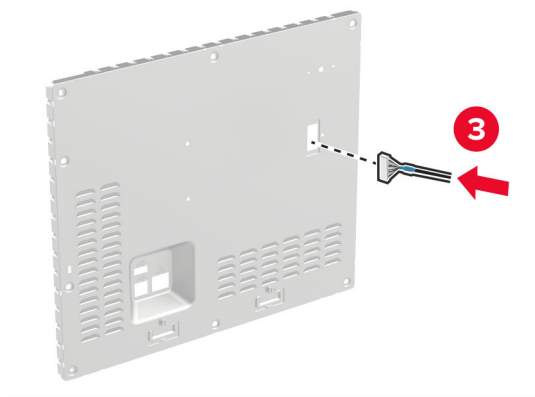
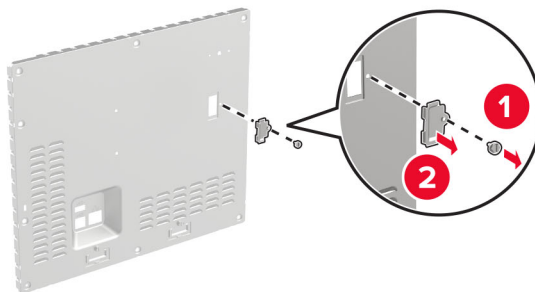

5 Pievienojiet bezvadu montāžu ISP savienotājam kontrollera platē.

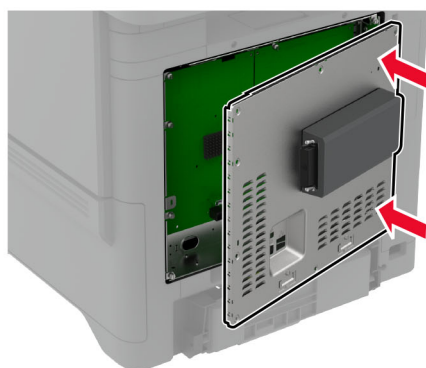
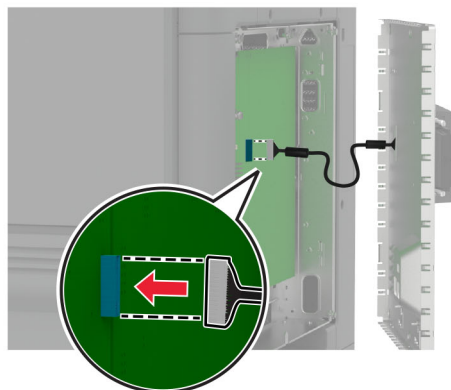

6 Piestipriniet kontrollera plates aizsargu.

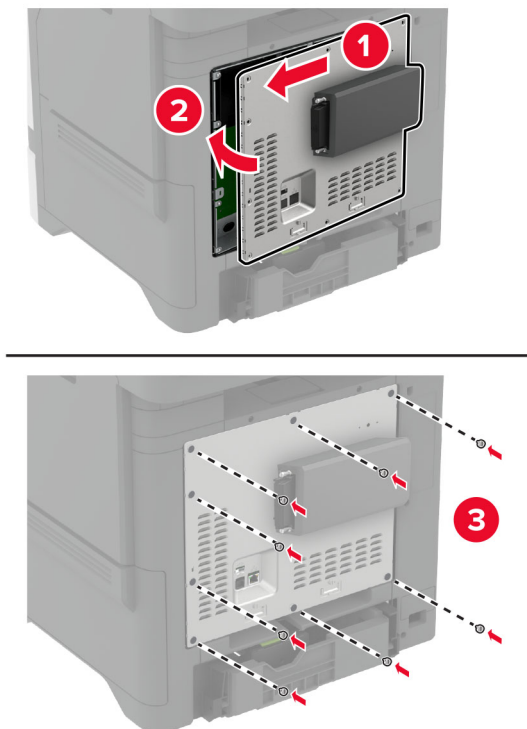

7 Pievienojiet NFC karti.



8 Pievienojiet elektrotīklam strāvas vadu un pēc tam ieslēdziet printeri.

⚠ UZMANĪBU — IESPĒJAMS SAVAINOJUMS: Lai izvairītos no aizdegšanās vai elektrošoka riska, pievienojiet strāvas vadu pie tāda elektrotīkla, kuram ir attiecīgā nominālā strāva, kas ir pareizi iezemēts, atrodas produkta tuvumā un kuram var ērti piekļūt.

MarkNet N8372 Wireless Print Server uzstādīšana

- 1 Izslēdziet printeri.
- 2 Uz mīkstas drānas bez plūksnām uzlejiet izopropanolu un pēc tam noslaukiet vietu ap USB portu.
- 3 Uzstādiet bezvadu moduli.

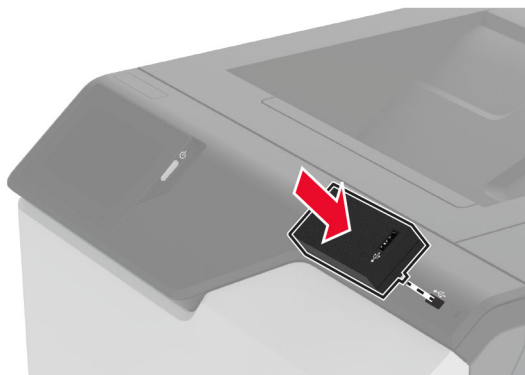

Piezīmes.

- Stingri piespiediet, lai nodrošinātu, ka lente pielīp printera virsmai.
 - Pārbaudiet, vai printera virsma ir sausa un uz tās nav mitruma kondensāta.
 - Lai modulis stingri piestiprinātos printerim, nepieciešamas 72 stundas.
- 4 Pārbaudiet, vai starp moduli un printeri nav atstarpes; ja nepieciešams, pēc tam uzstādiet starplikas moduli.

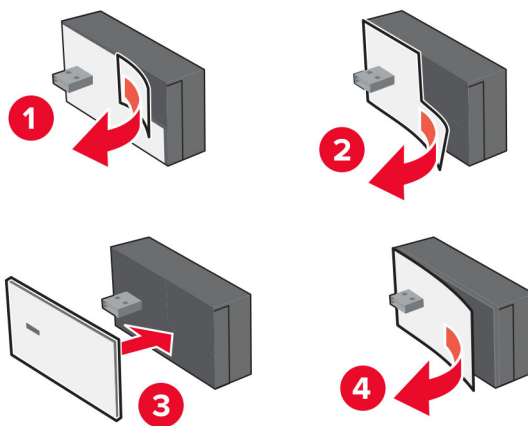

5 Pievienojiet NFC karti.



6 Ieslēdziet printeri.

MarkNet N8450 Wireless Print Server uzstādīšana

Piezīme. Nodrošiniet, ka printeris ir jaunākā pieejamā programmaparatūras versija.

- 1 Izslēdziet printeri un pēc tam atvienojiet strāvas vadu no elektrotīkla.
- 2 Atkarībā no printera modeļa, atrodiet bezvadu drukas servera pieslēgvietu.

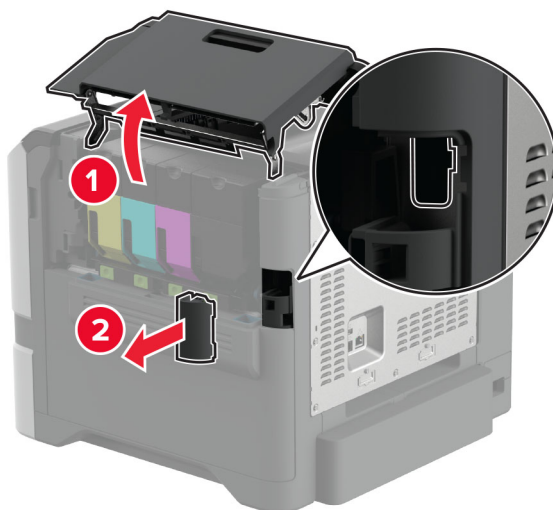

3 Ievietojiet bezvadu drukas serveri līdz tas *noklikšķ* vietā.

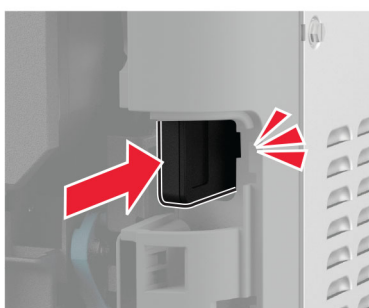
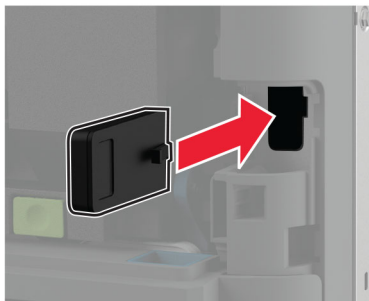

4 Atkarībā no printera modeļa aizveriet durtiņas, uzlieciet pieslēgvietas vāku vai veiciet abas darbības.

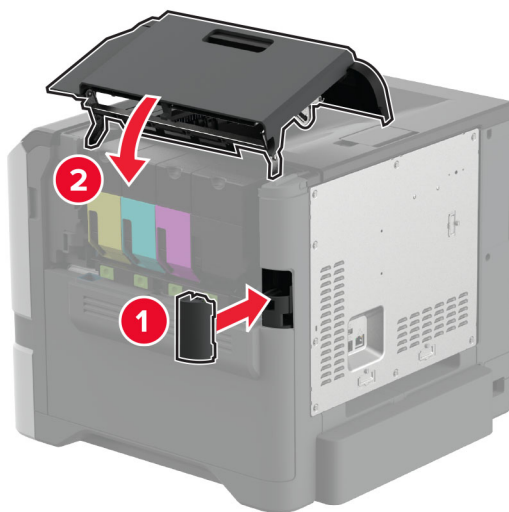

5 Pievienojiet elektrotīklam strāvas vadu un pēc tam ieslēdziet printeri.

⚠ UZMANĪBU — IESPĒJAMS SAVAINOJUMS: Lai izvairītos no aizdegšanās vai elektrošoka riska, pievienojiet strāvas vadu pie tāda elektrotīkla, kuram ir attiecīgā nominālā strāva, kas ir pareizi iezemēts, atrodas produkta tuvumā un kuram var ērti piekļūt.

Tīklošana

Printera pievienošana Wi-Fi tīklam

Pirms darba sākšanas izpildiet tālāk norādītos nosacījumus.

- Printerī ir uzstādīts bezvadu modulis. Lai iegūtu papildinformāciju, skatiet sadaļu [Bezvadu moduļu uzstādīšana](#).
- Aktīvā adaptera iestatījums ir Automātiski. Sākuma ekrānā pieskarieties pie **Iestatījumi > Tīkls/porti > Tīklu pārskats > Aktīvs adapteris**.

Ja lietojat vadības paneli

1 Sākuma ekrānā pieskarieties pie **Iestatījumi > Tīkls/porti > Bezvadu > Iestatīšana printera panelī > Izvēlēties tīklu**.

2 Atlasiet Wi-Fi tīklu un pēc tam ierakstiet tīkla paroli.

Piezīme. Printeros, kuri ir gatavi darbam Wi-Fi tīklā, sākotnējās iestatīšanas laikā tiek parādīta uzvedne par Wi-Fi tīkla iestatīšanu.

Lexmark Mobile Assistant lietošana

1 Atkarībā no savas mobilās ierīces lejupielādējiet Lexmark Mobile Assistant lietojumprogrammu no App Store veikala vai Google Play™ veikala.

2 Printera sākuma ekrānā pieskarieties pie **Iestatījumi > Tīkls/porti > Bezvadu > Iestatīšana, izmantojot mobilo lietotni > Printera ID**.

3 Savā mobilajā ierīcē palaidiet lietojumprogrammu un pēc tam apstipriniet, ka piekrītat lietošanas noteikumiem.

Piezīme. Ja nepieciešams, piešķiriet atļaujas.

4 Pieskarieties pie **Pievienot printerim > Atvērt Wi-Fi iestatījumus**.

5 Pievienojiet savu mobilo ierīci printera bezvadu tīklam.

6 Atgriezieties lietojumprogrammā un pēc tam pieskarieties pie **Iestatīt Wi-Fi savienojumu**.

7 Atlasiet Wi-Fi tīklu un pēc tam ierakstiet tīkla paroli.

8 Pieskarieties pie **Gatavs**.

Printera pievienošana bezvadu tīklam, izmantojot Wi-Fi Protected Setup (WPS)

Pirms darba sākšanas izpildiet tālāk norādītos nosacījumus.

- Piekļuves punkts (bezvadu maršrutētājs) ir WPS sertificēts vai saderīgs ar WPS. Papildinformāciju skatiet kopā ar piekļuves punktu piegādātajā dokumentācijā.
- Printerī ir uzstādīts bezvadu modulis. Lai iegūtu papildinformāciju, skatiet sadaļu [Bezvadu moduļu uzstādīšana](#).
- Aktīvā adaptera iestatījums ir Automātiski. Sākuma ekrānā pieskarieties pie **Iestatījumi > Tīkls/porti > Tīklu pārskats > Aktīvs adapteris**.

Spiedpogas metodes lietošana

- 1 Sākuma ekrānā pieskarieties pie **Iestatījumi > Tīkls/porti > Bezvadu > Wi-Fi Protected Setup > Sākšanas ar pogu metode**.
- 2 Izpildiet displejā redzamos norādījumus.

Personas identifikācijas numura (Personal Identification Number — PIN) metodes lietošana

- 1 Sākuma ekrānā pieskarieties pie **Iestatījumi > Tīkls/porti > Bezvadu > Wi-Fi Protected Setup > Sākšanas ar PIN metode**.
- 2 Nokopējiet astoņu ciparu WPS PIN.
- 3 Atveriet tīmekļa pārlūkprogrammu un adreses laukā ierakstiet piekļuves punkta IP adresi.

Piezīmes.

- IP adresi skatiet kopā ar piekļuves punktu piegādātajā dokumentācijā.
 - Ja lietojat starpniekserveri, uz laiku to atspējojiet, lai tīmekļa lapa tiktu pareizi ielādēta.
- 4 Piekļūstiet WPS iestatījumiem. Papildinformāciju skatiet kopā ar piekļuves punktu piegādātajā dokumentācijā.
 - 5 Ievadiet astoņu ciparu PIN, pēc tam saglabājiat izmaiņas.

Wi-Fi Direct konfigurēšana

Wi-Fi Direct® ļauj bezvadu ierīcēm tieši pievienoties printerim ar iespējotu Wi-Fi Direct, neizmantojot piekļuves punktu (bezvadu maršrutētāju).

Pirms darba sākšanas pārbaudiet, vai printerī ir uzstādīts bezvadu modulis. Lai iegūtu papildinformāciju, skatiet sadaļu [Bezvadu moduļu uzstādīšana](#).

- 1 Sākuma ekrānā pieskarieties pie **Iestatījumi > Tīkls/porti > Wi-Fi Direct**.
- 2 Konfigurējiet iestatījumus.
 - **Iespējot Wi-Fi Direct** — ļauj printerim parādīt savu Wi-Fi Direct tīklu.
 - **Wi-Fi Direct nosaukums** — piešķir nosaukumu Wi-Fi Direct tīklam.
 - **Wi-Fi Direct parole** — lai veicinātu bezvadu drošību, piešķir paroli, kad tiek lietots vienādranga savienojums.
 - **Rādīt paroli iestatīšanas lapā** — rāda paroli tīkla iestatīšanas lapā.
 - **Automātiski akceptēt spiedpogas pieprasījumus** — ļauj printerim automātiski akceptēt savienojuma pieprasījumus.

Piezīme. Automātiska spiedpogas pieprasījumu akceptēšana nav droša.

Piezīmes.

- Pēc noklusējuma Wi-Fi Direct tīkla parole nav redzama printera displejā. Lai parādītu paroli, iespējot paroles apskates ikonu. Sākuma ekrānā pieskarieties pie **Iestatījumi > Drošība > Dažādi > Iespējot paroles/PIN apskati**.
- Varat skatīt Wi-Fi Direct tīkla paroli, neparādot to printera displejā. Sākuma ekrānā pieskarieties pie **Iestatījumi > Atskaites > Tīkls > Tīkla iestatīšanas lapa**.

Mobilās ierīces pievienošana printerim

Pirms mobilās ierīces pievienošanas pārbaudiet, vai ir konfigurēta Wi-Fi Direct. Lai iegūtu papildinformāciju, skatiet: [“Wi-Fi Direct konfigurēšana” 68. lpp.](#)

Pievienošana, izmantojot Wi-Fi Direct

Piezīme. Šie norādījumi attiecas tikai uz Android mobilajām ierīcēm.

- 1 Mobilajā ierīcē atveriet iestatījumu izvēlni.
- 2 Iespējojiet **Wi-Fi** un pēc tam pieskarieties pie **Wi-Fi Direct**.
- 3 Atlasiet printera Wi-Fi Direct nosaukumu.
- 4 Apstipriniet pievienošanu printera vadības panelī.

Pievienošana, izmantojot Wi-Fi

- 1 Mobilajā ierīcē atveriet iestatījumu izvēlni.
- 2 Pieskarieties pie **Wi-Fi** un pēc tam atlasiet printera Wi-Fi Direct nosaukumu.

Piezīme. Pirms Wi-Fi Direct nosaukuma tiek pievienota virkne DIRECT-xy (kur x un y ir divas nejaušas rakstzīmes).

- 3 Ierakstiet Wi-Fi Direct paroli.

Datora pievienošana printerim

Pirms datora pievienošanas pārbaudiet, vai ir konfigurēta Wi-Fi Direct. Lai iegūtu papildinformāciju, skatiet: [“Wi-Fi Direct konfigurēšana” 68. lpp.](#)

Windows lietotājiem

- 1 Atveriet **Printeri un skeneri** un pēc tam noklikšķiniet uz **Pievienot printeri vai skeneri**.
- 2 Noklikšķiniet uz **Rādīt Wi-Fi Direct printerus** un pēc tam atlasiet printera Wi-Fi Direct nosaukumu.
- 3 Printera displejā iegaumējiet printera astoņu ciparu PIN.
- 4 Ievadiet PIN datorā.

Piezīme. Ja printera draiveris vēl nav instalēts, Windows lejupielādē attiecīgo draiveri.

Macintosh lietotājiem

- 1 Noklikšķiniet uz bezvadu ikonas un pēc tam atlasiet printera Wi-Fi Direct nosaukumu.

Piezīme. Pirms Wi-Fi Direct nosaukuma tiek pievienota virkne DIRECT-xy (kur x un y ir divas nejaušas rakstzīmes).

- 2 Ierakstiet Wi-Fi Direct paroli.

Piezīme. Kad atvienojat Wi-Fi Direct tīklu, pārslēdziet datoru atpakaļ uz tā iepriekšējo tīklu.

Wi-Fi tīkla deaktivizēšana

- 1 Sākuma ekrānā pieskarieties pie **Iestatījumi > Tīkls/porti > Tīklu pārskats > Aktīvs adapteris > Standarta tīkls**.
- 2 Izpildiet displejā redzamos norādījumus.

Printera savienojuma pārbaude

- 1 Sākuma ekrānā pieskarieties pie **Iestatījumi > Atskaites > Tīkls > Tīkla iestatīšanas lapa**.
- 2 Skatiet tīkla iestatīšanas lapas pirmo sadaļu un pārliedzinieties, vai statuss ir Pievienots.
Ja statuss ir Nav pievienots, iespējams, LAN savienojuma punkts nav aktīvs vai ir radusies tīkla kabeļa darbības kļūme. Palīdzību jautājiet savam administratoram.

Seriālās drukāšanas iestatīšana (tikai Windows)

Pirms darba sākšanas pārbaudiet, vai printerī ir uzstādīts seriālais iekšējo risinājumu ports.

- 1 Printerī iestatiet parametrus.
 - a Vadības panelī pārvietojiet uz porta iestatījumu izvēlni.
 - b Atrodiet seriālā porta iestatījumu izvēlni un pēc tam koriģējiet iestatījumus, ja nepieciešams.
 - c Piemērojiet izmaiņas.
- 2 Datorā atveriet printeru mapi un atlasiet savu printeri.
- 3 Atveriet printera rekvizītus un pēc tam sarakstā atlasiet COM portu.
- 4 Ierīču pārvaldniekā iestatiet COM porta parametrus.

Piezīmes.

- Seriālā drukāšana samazina drukāšanas ātrumu.
- Nodrošiniet, lai seriālais kabelis ir pievienots printera seriālajam portam.

Printera drošība

Drošības slota atrašana

Printeris ir aprīkots ar drošības slēdža funkciju. Lai garantētu printera drošu atrašanos savā vietā, piestipriniet ar vairākumu klēpj datoru saderīgu drošības slēdzi, kā parādīts.

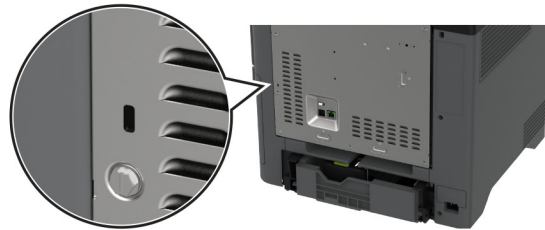

Printera atmiņas dzēšana

Lai printerī izdzēstu energoatkarīgu atmiņu vai buferī esošos datus, izslēdziet printeri.

Lai izdzēstu energoneatkarīgu atmiņu, ierīces un tīkla iestatījumus, drošības iestatījumus un iegultos risinājumus, rīkojieties šādi:

- 1 Sākuma ekrānā pieskarieties pie **Iestatījumi > Ierīce > Apkope > Dzēšana, pārtraucot lietošanu**.
- 2 Pieskarieties pie izvēles rūtiņas **Sanitizēt visu informāciju energoneatkarīgajā atmiņā** un pēc tam pieskarieties pie **DZĒST**.
- 3 Pieskarieties pie **Sākt sākotnējās iestatīšanas vedni** vai **Printerim jāatrodas bezsaistē** un pēc tam pieskarieties pie **Tālāk**.
- 4 Sāciet darbību.

Piezīme. Šis process iznīcina šifrēšanas atslēgu, ko izmanto lietotāja datu aizsardzībai. Pēc printera atmiņas dzēšanas formatējiet cieto disku un viedo uzglabāšanas dzini.

Printera krātuves diska dzēšana

- 1 Sākuma ekrānā pieskarieties pie **Iestatījumi > Ierīce > Apkope > Dzēšana, pārtraucot lietošanu**.
- 2 Atkarībā no printerī instalētā krātuves diska veiciet kādu no šīm darbībām:
 - Ja izmantojat cieto disku, pieskarieties izvēles rūtiņai **Sanitizēt visu informāciju cietajā diskā**, pieskarieties **DZĒST** un pēc tam atlasiet datu dzēšanas metodi.

Piezīme. Cietā diska sanitizēšanas process var ilgt no dažām minūtēm līdz vairāk nekā stundai; šajā laikā printeris nevar veikt citus uzdevumus.
 - Ja izmantojat viedo krātuves disku, pieskarieties **Izdzēst viedo krātuves disku** un pēc tam pieskarieties **DZĒST**, lai dzēstu visus lietotāja datus.
- 3 Sāciet darbību.

Rūpnīcas noklusējuma iestatījumu atjaunošana

- 1 Sākuma ekrānā pieskarieties pie **Iestatījumi > Ierīce > Atjaunot rūpnīcas noklusējumus**.
- 2 Pieskarieties pie **Atjaunot iestatījumus >** atlasiet tos iestatījumus, ko vēlaties atjaunot, **> ATJAUNOT**.
- 3 Sāciet darbību.

Paziņojums par energoatkarību

Atmiņas veids	Apraksts
Energoatkarīga atmiņa	Printerī tiek lietota standarta brīvpiekļuves atmiņa (RAM), lai vienkāršu drukas un kopēšanas darbu laikā buferī īslaicīgi ievietotu lietotāja datus.
Energoneatkarīga atmiņa	Printerī var izmanto divu veidu energoneatkarīgu atmiņu: EEPROM un NAND (zibatmiņa). Abos veidos tiek glabāta operētājsistēmas, printera iestatījumu un tīkla informācija. Tiek glabāti arī skenera un grāmatzīmju iestatījumi un iegultie risinājumi.
Cietā diska krātuves diskdzinis	Dažos printeros var būt uzstādīts cietais disks. Printera cietais disks ir paredzēts no printera atkarīgām funkcijām. Cietais disks ļauj printerim saglabāt buferī ievietotos lietotāja datus no sarežģītiem drukas darbiem, kā arī veidlapu datus un fontu datus.
Viedais krātuves disks (ISD)	Dažiem printeriem var būt uzstādīts ISD. ISD izmanto energoneatkarīgu zibatmiņu, lai glabātu lietotāja datus no sarežģītiem drukas darbiem, kā arī veidlapu datus un fontu datus.

Izdzēsiet visu uzstādīto printera atmiņas ierīču saturu šādos gadījumos:

- Printeris netiek izmantots.
- Printera cietais disks vai ISD ir nomainīts.
- Printeris ir pārvietots uz citu nodaļu vai atrašanās vietu.
- Printera apkopi veic jūsu uzņēmumam nepiederoša persona.
- Printeris apkopes nolūkos ir pārvietots ārpus jūsu uzņēmuma telpām.
- Printeris ir pārdots citai organizācijai.

Piezīme. Atbrīvojoties no krātuves diska, ņemiet vērā sava uzņēmuma politikas un procedūras.

Drukāt

Drukāšana no datora

Piezīme. Ja drukājat uz etiķetēm, kartona un aploksnēm, pirms dokumenta drukāšanas printerī iestatiet papīra izmērus un veidu.

- 1 Dokumentā, kuru vēlaties izdrukāt, atveriet dialoglodziņu Drukāšana.
- 2 Ja nepieciešams, koriģējiet iestatījumus.
- 3 Izdrukājiet dokumentu.

Drukāšana no mobilās ierīces

Drukāšana no mobilās ierīces, izmantojot pakalpojumu Lexmark Mobile Print

Lexmark Pakalpojums Mobile Print ļauj nosūtīt dokumentus un attēlus tieši uz atbalstītu Lexmark printeri.

- 1 Atveriet dokumentu un pēc tam nosūtiet vai kopīgojiet dokumentu pakalpojumā Lexmark Mobile Print.

Piezīme. Dažas trešo pušu lietojumprogrammas var neatbalstīt sūtīšanas vai kopīgošanas funkciju. Papildinformāciju skatiet kopā ar lietojumprogrammu piegādātajā dokumentācijā.

- 2 Atlasiet printeri.
- 3 Izdrukājiet dokumentu.

Drukāšana no mobilās ierīces, izmantojot Lexmark Print

Lexmark Print ir mobilās drukāšanas risinājums, kas paredzēts mobilajām ierīcēm ar operētājsistēmu Android™ 6.0 vai jaunāku versiju. Tas ļauj sūtīt dokumentus un attēlus uz tīklā pievienotiem printeriem un drukas pārvaldības serveriem.

Piezīmes.

- Pārlicinieties, vai esat lejupielādējis Lexmark Print lietojumprogrammu no Google Play veikala, un iespējojiet to mobilajā ierīcē.
- Nodrošiniet, lai printeris un mobilā ierīce ir pievienoti vienam tīklam.

- 1 Savā mobilajā ierīcē atlasiet dokumentu failu pārvaldniekā.
- 2 Nosūtiet vai kopīgojiet dokumentu ar Lexmark Print.



Piezīme. Dažas trešo pušu lietojumprogrammas var neatbalstīt sūtīšanas vai kopīgošanas funkciju. Papildinformāciju skatiet kopā ar lietojumprogrammu piegādātajā dokumentācijā.

- 3 Atlasiet printeri un pēc tam koriģējiet iestatījumu, ja nepieciešams.
- 4 Izdrukājiet dokumentu.

Drukāšana no mobilās ierīces, izmantojot Mopria drukāšanas pakalpojumu

Mopria® drukāšanas pakalpojums ir mobilās drukāšanas risinājums, kas paredzēts mobilajām ierīcēm ar operētājsistēmu Android 5.0 vai jaunāku versiju. Tas ļauj tieši drukāt no jebkura printera ar Mopria sertifikātu.

Piezīme. Pārlicinieties, vai esat lejupielādējis Mopria drukāšanas pakalpojuma lietojumprogrammu no Google Play veikala, un iespējojiet to mobilajā ierīcē.

- 1 Savā Android mobilajā ierīcē palaidiet saderīgu lietojumprogrammu vai atlasiet dokumentu failu pārvaldniekā.
- 2 Pieskarities pie  > **Drukāt**.
- 3 Atlasiet printeri un pēc tam koriģējiet iestatījumu, ja nepieciešams.
- 4 Pieskarities pie .

Drukāšana no mobilās ierīces, izmantojot AirPrint

AirPrint programmatūras funkcija ir mobilās drukāšanas risinājums, kas ļauj drukāt tieši no Apple ierīcēm, izmantojot AirPrint sertificētu printeri.

Piezīmes.



- Nodrošiniet, lai Apple ierīce un printeris ir pievienoti vienam tīklam. Ja tīklam ir vairāki bezvadu centrmezgli, pārbaudiet, vai abas ierīces ir pievienotas vienam apakštīklam.
- Šo lietojumprogrammu atbalsta tikai dažas Apple ierīces.

- 1 Mobilās ierīces failu pārvaldniekā atlasiet dokumentu vai palaidiet saderīgu lietojumprogrammu.
- 2 Pieskarities pie  > **Drukāt**.
- 3 Atlasiet printeri un pēc tam koriģējiet iestatījumu, ja nepieciešams.
- 4 Izdrukājiet dokumentu.

Drukāšana no mobilās ierīces, izmantojot Wi-Fi Direct®

Wi-Fi Direct ir drukāšanas pakalpojums, kas ļauj drukāt, izmantojot jebkuru pakalpojumam Wi-Fi Direct gatavu printeri.

Piezīme. Pārbaudiet, vai mobilā ierīce ir pievienota printera bezvadu tīklam. Lai iegūtu papildinformāciju, skatiet: "[Mobilās ierīces pievienošana printerim](#)" 69. lpp..

- 1 Savā mobilajā ierīcē palaidiet saderīgu lietojumprogrammu vai atlasiet dokumentu failu pārvaldniekā.
- 2 Atkarībā no mobilās ierīces veiciet kādu no šīm darbībām:
 - Pieskarities pie  > **Drukāt**.
 - Pieskarities pie  > **Drukāt**.
 - Pieskarities pie  > **Drukāt**.
- 3 Atlasiet printeri un pēc tam koriģējiet iestatījumu, ja nepieciešams.
- 4 Izdrukājiet dokumentu.

Drukāšana no zibatmiņas diska

1 Ievietojiet zibatmiņas disku.

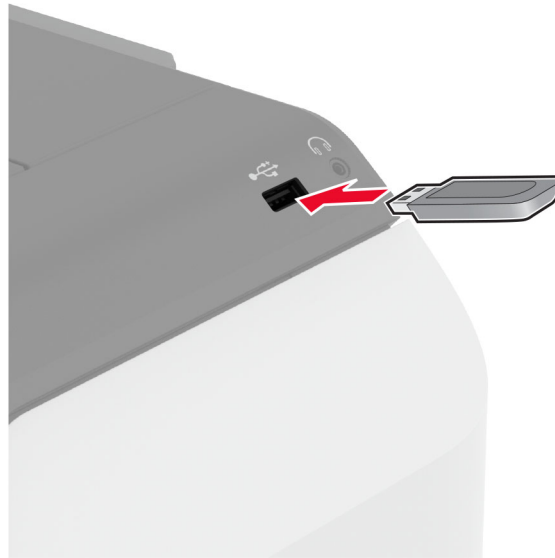

Piezīmes.

- Ja ievietojat zibatmiņas disku, kamēr tiek rādīts kļūdas ziņojums, printeris ignorē zibatmiņas disku.
- Ja ievietojat zibatmiņas disku, kamēr printeris apstrādā citus drukas darbus, printera displejā tiek parādīts ziņojums **Aizņemts**.

2 Displejā pieskarieties pie izdrukājamā dokumenta.

Ja nepieciešams, konfigurējiet drukāšanas iestatījumus.

3 Izdrukājiet dokumentu.

Lai izdrukātu citu dokumentu, pieskarieties pie **USB disks**.

Brīdinājums — iespējams bojājums: Lai izvairītos no datu zaudēšanas vai nepareizas printera darbības, nepieskarieties zibatmiņas diskam vai printerim šeit attēlotajā apgabalā, kamēr notiek drukāšana no atmiņas ierīces, tās lasīšana vai rakstīšana tajā.



Atbalstīto zibatmiņas disku un failu veidi

Zibatmiņas diski

- Lexar JumpDrive S70 (16GB un 32GB)
- SanDisk Cruzer Micro (16GB un 32GB)
- PNY Attaché (16GB un 32GB)

Piezīmes.

- Printeris atbalsta ātrdarbīgus zibatmiņas diskus ar pilna ātruma standartu.
- Zibatmiņas diskiem ir jāatbalsta failu iedaļes tabulas (File Allocation Table — FAT) sistēma.

Failu veidi

Dokumenti	Attēli
<ul style="list-style-type: none"> • PDF (1.7 vai vecāka versija) • Microsoft failu formāti (DOC, DOCX, XLS, XLSX, PPT, PPTX) 	<ul style="list-style-type: none"> • JPEG vai JPG • TIFF vai TIF • GIF • BMP • PNG • PCX • DCX

Konfidenciālu darbu konfigurēšana

- 1 Sākuma ekrānā pieskarieties pie **Iestatījumi > Drošība > Konfidenciālas drukāšana iestatīšana**.
- 2 Konfigurējiet iestatījumus.

Iestatījums	Apraksts
Maksimālais nederīga PIN skaits	Iestatiet, cik reižu var ievadīt nederīgu PIN. Piezīme. Kad tiek sasniegts šis ierobežojums, konkrētajam lietotāJVārdam atbilstošie drukas darbi tiek izdzēsti.
Konfidenciālu darbu derīguma termiņš	Katram aizturētajam darbam iestatiet individuālu derīguma termiņu, pirms tas automātiski tiek izdzēsts no printera atmiņas, cietā diska vai viedā krātuves diska. Piezīme. Aizturētais darbs ir Konfidenciāls, Atkārtots, Rezervēts vai Pārbaudāms.
Atkārtotu darbu derīguma termiņš	Iestatiet derīguma termiņu drukas darbiem, kurus vēlaties atkārtot.
Pārbaudāmu darbu derīguma termiņš	Iestatiet derīguma termiņu tāda darba eksemplāra drukāšanai, lai pārbaudītu kvalitāti pirms pārējo eksemplāru drukāšanas.
Rezervētu darbu derīguma termiņš	Iestatiet derīguma termiņu tādiem darbiem, kurus vēlaties saglabāt printerī, lai drukātu vēlāk.
Pieprasīt visu darbu aizturēšanu	Iestatiet printeri aizturēt visus drukas darbus.
Paturēt dublētus dokumentus	Iestatiet, lai printeris paturētu visus dokumentus ar vienādu faila nosaukumu.

Konfidenciālu un citu aizturētu darbu drukāšana

Windows lietotājiem

- 1 Kad dokuments ir atvērts, noklikšķiniet uz **Fails > Drukāt**.
- 2 Atlasiet printeri un pēc tam noklikšķiniet uz **Rekvizīti, Preferences, Opcijas** vai **Iestatīšana**.
- 3 Noklikšķiniet uz **Drukāšana un aizturēšana**.
- 4 Atlasiet **Izmantot drukāšanu un aizturēšanu** un pēc tam piešķiriet lietotāJVārdu.
- 5 Atlasiet drukas darba veidu (konfidenciāls, atkārtots, rezervēts vai pārbaudāms).
Ja atlasāt **Konfidenciāli**, iestatiet drukas darba drošību ar personas identifikācijas numuru (personal identification number — PIN).
- 6 Noklikšķiniet uz **Labi** vai **Drukāt**.
- 7 Printera sākuma ekrānā izpildiet drukas darbu.
 - Ja ir konfidenciāli drukas darbi, pieskarieties pie **Aizturēti darbi** > atlasiet savu lietotāJVārdu > **Konfidenciāli** > ievadiet PIN > atlasiet drukas darbu > konfigurējiet iestatījumus > **Drukāt**.
 - Ja ir citi drukas darbi, pieskarieties pie **Aizturēti darbi** > atlasiet savu lietotāJVārdu > atlasiet drukas darbu > konfigurējiet iestatījumus > **Drukāt**

Macintosh lietotājiem

AirPrint izmantošana

- 1 Kad dokuments ir atvērts, izvēlieties **Fails > Drukāt**.
- 2 Atlasiet printeri un pēc tam nolaižamajā izvēlnē pēc izvēlnes Orientācija izvēlieties **Drukāšanas PIN**.
- 3 Iespējojiet **Drukāt ar PIN** un pēc tam ievadiet četru ciparu PIN.

4 Noklikšķiniet uz **Drukāt**.

5 Printera sākuma ekrānā izpildiet drukas darbu. Pieskarieties pie **Aizturēti darbi** > atlasiet sava datora nosaukumu > **Konfidenciāli** > ievadiet PIN > atlasiet drukas darbu > **Drukāt**.

Printera draivera izmantošana

1 Kad dokuments ir atvērts, izvēlieties **Fails** > **Drukāt**.

2 Atlasiet printeri un pēc tam nolaižamajā izvēlnē pēc izvēlnes Orientācija izvēlieties **Drukāšana un aizturēšana**.

3 Izvēlieties **Konfidenciāla drukāšana** un pēc tam ievadiet četru ciparu PIN.

4 Noklikšķiniet uz **Drukāt**.

5 Printera sākuma ekrānā izpildiet drukas darbu. Pieskarieties pie **Aizturēti darbi** > atlasiet sava datora nosaukumu > **Konfidenciāli** > atlasiet drukas darbu > ievadiet PIN > **Drukāt**.

Fontu paraugu saraksta drukāšana

1 Sākuma ekrānā pieskarieties pie **Iestatījumi** > **Atskaites** > **Drukāšana** > **Fontu drukāšana**.

2 Pieskarieties pie **PCL fonti** vai **PS fonti**.

Direktoriju saraksta drukāšana

Sākuma ekrānā pieskarieties pie **Iestatījumi** > **Atskaites** > **Drukāšana** > **Direktoriju drukāšana**.

Atdalošo lapu ievietošana starp eksemplāriem

1 Sākuma ekrānā pieskarieties pie **Iestatījumi** > **Drukāšana** > **Izkārtojums** > **Atdalošās lapas** > **Starp eksemplāriem**.

2 Izdrukājiet dokumentu.

Drukas darba atcelšana

1 Sākuma ekrānā pieskarieties pie .

2 Atlasiet atceļamo darbu.

Piezīme. Darbu varat arī atcelt, pieskaroties pie **Darbu rinda**.

Tonera intensitātes koriģēšana

1 Sākuma ekrānā pieskarieties pie **Iestatījumi** > **Drukāšana** > **Kvalitāte**.

2 Izvēlnē Tонера intensitāte koriģējiet iestatījumus.

Printera izvēlņu izmantošana

Izvēlņu karte

Ierīce	<ul style="list-style-type: none"> • Preferences • Ekonomiskais režīms • Attālā operatora panelis • Paziņojumi • Enerģijas pārvaldība • Anonīma datu apkopšana 	<ul style="list-style-type: none"> • Pieejamība • Atjaunot rūpnīcas noklusējumus • Apkope • Sākuma ekrāna pielāgošana • Atjaunināt programmaparatūru • Par šo printeri
Drukāt	<ul style="list-style-type: none"> • Izkārtojums • Iestatīšana • Kvalitāte • Darbu uzskaitē 	<ul style="list-style-type: none"> • PDF • PostScript • PCL • Attēls
Papīrs	<ul style="list-style-type: none"> • Paplašu konfigurēšana 	<ul style="list-style-type: none"> • Apdrukājamā materiāla konfigurēšana
USB disks	drukāšana no zibatmiņas diska	
Tīkls/porti	<ul style="list-style-type: none"> • Tīklu pārskats • Bezvadu • Wi-Fi Direct • mobilo pakalpojumu pārvaldība • Ethernet • TCP/IP • SNMP 	<ul style="list-style-type: none"> • IPSec • 802.1x • LPD konfigurēšana • HTTP/FTP iestatījumi • ThinPrint • USB • Ārējas piekļuves tīklam ierobežošana
Drošība	<ul style="list-style-type: none"> • Pieteikšanās metodes • USB ierīču plāna izveide • Drošības audita žurnāls • Pieteikšanās ierobežojumi • Konfidencialas drukāšana iestatīšana 	<ul style="list-style-type: none"> • Diska šifrēšana • Dzēst pagaidu datu failus • Risinājumu LDAP iestatījumi • Dažādi
Cloud Services	Cloud Services reģistrēšana	
Atskaites	<ul style="list-style-type: none"> • Izvēlņu iestatījumu lapa • Ierīce 	<ul style="list-style-type: none"> • Drukāt • Tīkls
Problēmu novēršana	Drukšanas kvalitātes testa lapas	

Ierīce

Preferences

Izvēlnes vienums	Apraksts
Displeja valoda [Valodu saraksts]	Iestatiet displejā attēlotā teksta valodu.
Valsts/reģions [Valstu vai reģionu saraksts]	Norādiet, kurā valstī vai reģionā ir konfigurēta printera darbība.
Sākotnējās iestatīšanas palaišana Izslēgts* Ieslēgts	Palaidiet iestatīšanas vedni.
Tastatūra Tastatūras veids [Valodu saraksts]	Atlasiet valodu kā tastatūras veidu. Piezīme. Visas tastatūras veida vērtības var nebūt redzamas, var būt nepieciešama speciāla aparatūra, lai tās būtu redzamas.
Attēlotā informācija Displeja teksts 1 (IP adrese*) Displeja teksts 2 (Datums/laiks*) Pielāgots teksts 1 Pielāgots teksts 2	Norādiet, kāda informācija ir jārāda sākuma ekrānā.
Datums un laiks Konfigurēt Pašreizējais datums un laiks Manuāli iestatīt datumu un laiku Datuma formāts Laika formāts (12 stundas AM/PM*) Laika josla UTC (GMT) laika nobīde Ziemas/vasaras laika sākums Ziemas/vasaras laika beigas Ziemas/vasaras laika nobīde Tīkla laika protokols Iespējot NTP (Ieslēgts*) NTP serveris Iespējot autentifikāciju (Nav*) Atslēgas ID Parole	Konfigurējiet printera datumu un laiku, kā arī tīkla laika protokolu. Piezīmes. <ul style="list-style-type: none"> • MM-DD-GGGG ir ASV rūpnīcas noklusējuma iestatījums. DD-MM-GGGG ir starptautiskais rūpnīcas noklusējuma iestatījums. • UTC (GMT) laika nobīde, Ziemas/vasaras laika sākums, Ziemas/vasaras laika beigas un Ziemas/vasaras laika nobīde ir redzams tikai tad, ja Laika josla iestatījums ir (UTC+lietotājs) pielāgots. • Atslēgas ID un Parole ir redzams tikai tad, ja Iespējot autentifikāciju iestatījums ir MD5 atslēga.
Papīra izmēri ASV sistēma Metriskā sistēma	Norādiet papīra izmēru mērvienību. Piezīme. Sākotnējo papīra izmēru iestatījumu nosaka sākotnējās iestatīšanas vednī izvēlētajā valstī vai reģionā.
Ekrāna spilgtums 20–100% (100*)	Koriģējiet displeja spilgtumu.
Piezīme. Zvaigznīte (*) blakus vērtībai norāda rūpnīcas noklusējuma iestatījumu.	

Izvēlnes vienums	Apraksts
Piekļuve zibatmiņas diskam Atspējots Iespējots*	Iespējojiet piekļuvi zibatmiņas diskam.
Ekrāna taimauts 5–300 (60*)	Iestatiet, pēc cik dīkstāves sekundēm displejā tiek parādīts sākuma ekrāns vai printeris automātiski atsakās no lietotāja konta.
Piezīme. Zvaigznīte (*) blakus vērtībai norāda rūpnīcas noklusējuma iestatījumu.	

Ekonomiskais režīms

Izvēlnes vienums	Apraksts
Drukāt Puses (1 puse*) Lapas vienā pusē (Izslēgts*) Tonera intensitāte (4*) Krāsu taupīšana (Izslēgts*)	Konfigurējiet printera drukāšanas iestatījumus.
Piezīme. Zvaigznīte (*) blakus vērtībai norāda rūpnīcas noklusējuma iestatījumu.	

Attālā operatora panelis

Izvēlnes vienums	Apraksts
Ārējs VNC savienojums Neatļaut* Atļaut	Pievienojiet virtuālās tīklskaitļošanas (Virtual Network Computing — VNC) klientu attālā operatora panelim.
Autentifikācijas veids Nav* Standarta autentificēšana	Iestatiet autentifikācijas veidu, piekļūstot VNS klienta serverim.
VNC parole	Norādiet paroli, lai pievienotos VNC klienta serverim. Piezīme. Šis izvēlnes vienums ir redzams tikai tad, ja opcijas Autentifikācijas veids iestatījums ir Standarta autentificēšana.
Piezīme. Zvaigznīte (*) blakus vērtībai norāda rūpnīcas noklusējuma iestatījumu.	

Paziņojumi

Izvēlnes vienums	Apraksts
Izejmateriāli Izejmateriālu aprēķina rādīšana Rādīt aprēķinu* Nerādīt aprēķinu	Skatiet aptuvenu izejmateriālu statusu.
Piezīme. Zvaigznīte (*) blakus vērtībai norāda rūpnīcas noklusējuma iestatījumu.	

Izvēlnes viensoms	Apraksts
<p>E-pasta brīdinājumu iestatīšana</p> <ul style="list-style-type: none"> E-pasta iestatīšana <ul style="list-style-type: none"> Primārā SMTP vārteja Primārās SMTP vārtejas ports (25*) Sekundārā SMTP vārteja Sekundārās SMTP vārtejas ports (25*) SMTP taimauts (30 sekundes*) Atbildes adrese Vienmēr izmantot SMTP noklusējuma atbildes adresi (Izslēgts*) Izmantot SSL/TLS (Atspējots)* Nepieciešams uzticams sertifikāts (Ieslēgts*) SMTP servera autentifikācija (Nav nepieciešama autentifikācija*) Ierīces iniciēts e-pasts (Nav)* Lietotāja iniciēts e-pasts (Nav*) Izmantot aktīva direktorija ierīces akreditācijas datus (Izslēgts*) Ierīces lietotāja ID Ierīces parole Kerberos 5 REALM NTLM domēns Atspējot kļūdu "SMTP serveris nav iestatīts"(Izslēgts*) 	<p>Konfigurējiet printera e-pasta iestatījumus.</p>
<p>Kļūdu novēršana</p> <ul style="list-style-type: none"> Iestrēguša papīra palīdzība Izslēgts Ieslēgts* 	<p>Iestatiet printeri automātiski pārbaudīt, vai papīrs nav iestrēdzis.</p>
<p>Kļūdu novēršana</p> <ul style="list-style-type: none"> Automātiski turpināt Izslēgts Ieslēgts* (5 sekundes) 	<p>Iespējojiet, lai printeris notirītu noteiktus apkopes nosacījumus un automātiski turpinātu apstrādāt vai drukāt darbu.</p>
<p>Kļūdu novēršana</p> <ul style="list-style-type: none"> Automātiski palaist atkārtoti Automātiski palaist atkārtoti (Vienmēr palaist atkārtoti*) 	<p>Iestatiet printera restartēšanu kļūdas gadījumā.</p>
<p>Kļūdu novēršana</p> <ul style="list-style-type: none"> Automātiski palaist atkārtoti Maksimālais automātiskas atkārtotas palaišanas reižu skaits (20*) 	<p>Iestatiet, cik reižu printeris var tikt automātiski palaists atkārtoti.</p>
<p>Kļūdu novēršana</p> <ul style="list-style-type: none"> Automātiski palaist atkārtoti Atkārtotas automātiskās palaišanas logs (720*) 	<p>Iestatiet, pēc cik sekundēm printeris veic automātisku atkārtotu palaišanu.</p>
<p>Kļūdu novēršana</p> <ul style="list-style-type: none"> Automātiski palaist atkārtoti Automātiskas atkārtotas palaišanas uzskaitē 	<p>Parādiet tikai lasāmu informāciju par atkārtotas palaišanas uzskaiti.</p>
<p>Kļūdu novēršana</p> <ul style="list-style-type: none"> Automātiski palaist atkārtoti Atiestatīt automātiskas atkārtotas palaišanas uzskaiti 	<p>Atiestatiet automātiskās atkārtotās palaišanas uzskaiti.</p>
<p>Piezīme. Zvaigznīte (*) blakus vērtībai norāda rūpnīcas noklusējuma iestatījumu.</p>	

Izvēlnes vienums	Apraksts
Kļūdu novēršana Parādīt kļūdu par īsu papīru Ieslēgts Automātiski notīrīt*	Iestatiet, lai printeris rādītu ziņojumu, ja ir īss papīrs. Piezīme. Īss papīrs ir saistīts ar ievietotā papīra izmēriem.
Kļūdu novēršana Lapas aizsardzība Izslēgts* Ieslēgts	Iestatiet, lai printeris pirms drukāšanas atmiņā apstrādātu visu lapu.
Iestrēguša papīra satura atkopšana Iestrēguša papīra atkopšana Izslēgts Ieslēgts Automātiski*	Iestatiet, lai printeris atkārtoti drukā iestrēgušās lapas.
Piezīme. Zvaigznīte (*) blakus vērtībai norāda rūpnīcas noklusējuma iestatījumu.	

Energijas pārvaldība

Izvēlnes vienums	Apraksts
Miega režīma profils Drukāt no miega režīma Palikt nomodā pēc drukāšanas Aktivizēt miega režīmu pēc drukāšanas*	Iestatiet, lai printeris pēc drukāšanas paliktu nomodā vai atgrieztos miega režīmā.
Miega režīma profils Pieskarties, lai pamodinātu no dziļā miega Izslēgts Ieslēgts*	Pamodiniet printeri no dziļā miega režīma, pieskaroties printera displejam.
Taimauti Miega režīms 1–114 minūtes (15*)	Iestatiet dīkstāves laiku, pirms printeris sāk strādāt miega režīmā.
Taimauti Hibernēšanas taimauts Atspējots 1 stunda 2 stundas 3 stundas 6 stundas 1 diena 2 dienas 3 dienas* 1 nedēļa 2 nedēļas 1 mēnesis	Iestatiet, pēc kāda laika printeris izslēdzas.
Piezīme. Zvaigznīte (*) blakus vērtībai norāda rūpnīcas noklusējuma iestatījumu.	

Izvēlnes vienums	Apraksts
Taimauti Hibernēšanas taimauts savienojuma gadījumā Hibernēšanas režīms Nehibernēt*	Iestatiet Hibernēšanas taimauts, lai izslēgtu printeri, ja ir aktīvs Ethernet savienojums.
Enerģijas režīmu grafiks Grafiki Pievienot jaunu grafiku	Izveidojiet grafiku, pēc kura printeris sāk darboties miega vai hibernēšanas režīmā.
Piezīme. Zvaigznīte (*) blakus vērtībai norāda rūpnīcas noklusējuma iestatījumu.	

Anonīma datu apkopšana

Izvēlnes vienums	Apraksts
Anonīma datu apkopšana Ierīces lietošanas un veiktspējas informācija Nav*	Sūtiet uzņēmumam Lexmark informāciju par printera lietošanu un veiktspēju. Piezīme. Iestatījums Anonīmu datu sūtīšanas laiks ir redzams tikai tad, ja Anonīma datu apkopšana opcija ir Ierīces lietošanas un veiktspējas informācija.
Anonīmu datu sūtīšanas laiks Sākuma laiks Beigu laiks	
Piezīme. Zvaigznīte (*) blakus vērtībai norāda rūpnīcas noklusējuma iestatījumu.	

Pieejamība

Izvēlnes vienums	Apraksts
Divreiz nospiesta taustiņa intervāls 0–5 sekundes (0*)	Iestatiet intervālu, kādā printeris neņem vērā, ja pievienotās tastatūras taustiņi tiek piespiesti divas reizes.
Atkārtotas taustiņa darbības sākotnējā atlikšana 0,25–5 sekundes (1*)	Iestatiet sākotnējo atlikšanas ilgumu, pirms atkārtoti piespiests taustiņš veic atkārtotu darbību. Piezīme. Ir redzams tikai tad, ja printerim ir pievienota tastatūra.
Taustiņa atkārošanas ātrums 0,5-30 (30*)	Iestatiet, cik reižu sekundē taustiņš jāpiespiež, lai tas tiktu atkārtots. Piezīme. Ir redzams tikai tad, ja printerim ir pievienota tastatūra.
paildzināt ekrāna taimautu Izslēgts* Ieslēgts	Ļaujiet lietotājam palikt esošajā atrašanās vietā un atiestatiet opcijas Ekrāna taimauts taimeris, kad paiet tā noteiktais laiks, nevis lieciet lietotājam atgriezties sākuma ekrānā.
Piezīme. Zvaigznīte (*) blakus vērtībai norāda rūpnīcas noklusējuma iestatījumu.	

Atjaunot rūpnīcas noklusējumus

Izvēlnes vienums	Apraksts
Atjaunot iestatījumus Atjaunot visus iestatījumus Atjaunot printera iestatījumus Atjaunot tīkla iestatījumus Atjaunot lietotnes iestatījumus	Atjaunojiet printera noklusējuma iestatījumus.

Apkope

Izvēlne Konfigurēšana

Izvēlnes vienums	Apraksts
USB konfigurēšana USB PnP 1* 2	Mainiet printera USB draivera režīmu, lai uzlabotu tā saderību ar personālo datoru.
USB konfigurēšana USB ātrums Pilns Automātiski*	Iestatiet USB porta darbību pilnā ātrumā un atspējojiet tā ātrdarbības funkciju.
Paplāšu konfigurēšana Izmēru noteikšana Paplātes [x] noteikšana (Ieslēgts*)	Iestatiet, lai paplāte automātiski noteiktu tajā ievietotā papīra izmērus.
Paplāšu konfigurēšana Paplāšu pievienošana Automātiski* Izslēgts	Iestatiet, lai printeris pievienotu tādas paplātes, kurām ir vienādi papīra veida un izmēru iestatījumi.
Paplāšu konfigurēšana Parādīt paplātes ievietošanas ziņojumu Izslēgts Tikai nezināmiem izmēriem* Vienmēr	Parādiet ziņojumu, lai lietotājs pēc paplātes ievietošanas varētu mainīt papīra izmēru un veida iestatījumus.
Paplāšu konfigurēšana A5 ievietošana Īsā mala Garā mala*	Norādiet A5 papīra noklusējuma ievietošanas orientāciju visiem papīra avotiem.
Paplāšu konfigurēšana Papīra uzvednes Automātiski* Daudzfunkciju padevējs Manuāla papīra padeve	Iestatiet, kurā papīra avotā lietotājam ir jāievieto materiāls, kad tiek parādīta uzvedne par papīra ievietošanu. Piezīme. Lai redzētu Daudzfunkciju padevējs, izvēlnē Papīrs iestatījumam Konfigurēt daudzfunkciju padevēju izvēlieties Kasete.
Piezīme. Zvaigznīte (*) blakus vērtībai norāda rūpnīcas noklusējuma iestatījumu.	

Izvēlnes vienums	Apraksts
Paplāšu konfigurēšana Aplokšņu uzvednes Automātiski* Daudzfunkciju padevējs Manuāla aplokšņu padeve	Iestatiet, kurā papīra avotā lietotājam ir jāievieto materiāls, kad tiek parādīta uzvedne par aploksnes ievietošanu. Piezīme. Lai redzētu Daudzfunkciju padevējs, izvēlnē Papīrs iestatījumam Konfigurēt daudzfunkciju padevēju izvēlieties Kasete.
Paplāšu konfigurēšana Uzvedņu darbība Vaicāt lietotājam* Turpināt* Izmantot pašreizējo	Iestatiet, lai printerī atrisinātu ar papīra vai aplokšņu maiņu saistītas uzvednes.
Paplāšu konfigurēšana Vairāki universāli izmēri Izslēgts* Ieslēgts	Iestatiet paplāti tā, lai tā atbalstītu vairākus universālos papīra izmērus.
Atskaites Izvēlņu iestatījumu lapa Notikumu žurnāls Notikumu žurnāla kopsavilkums	Drukājiet atskaites par printera izvēlņu iestatījumiem, statusiem un notikumu žurnāliem.
Izejmateriālu patēriņš un uzskaitē Notīrīt izejmateriālu lietojuma vēsturi	Atiestatiet izejmateriālu lietojuma vēsturei rūpnīcas noklusējuma līmeni.
Izejmateriālu patēriņš un uzskaitē Atiestatīt melnās kasetnes uzskaiti Atiestatīt ciāna krāsas kasetnes uzskaiti Atiestatīt madženta krāsas kasetnes uzskaiti Atiestatīt dzeltenās krāsas kasetnes uzskaiti	Pēc jaunas kasetnes uzstādīšanas atiestatiet uzskaites informāciju.
Izejmateriālu patēriņš un uzskaitē Atiestatīt melnās attēlveidošanas vienības uzskaiti	Pēc jaunas melnās krāsas attēlveidošanas vienības uzstādīšanas atiestatiet uzskaites informāciju.
Izejmateriālu patēriņš un uzskaitē Atiestatīt krāsu attēlveidošanas komplekta uzskaiti	Pēc jauna krāsu attēlveidošanas komplekta uzstādīšanas atiestatiet uzskaites informāciju.
Izejmateriālu patēriņš un uzskaitē Atiestatīt apkopes uzskaiti	Pēc jauna termofiksatora uzstādīšanas atiestatiet uzskaites informāciju.
Izejmateriālu patēriņš un uzskaitē Secīgi pārklājumu diapazoni	Koriģējiet krāsu pārklājuma līmeni katram drukāšanas diapazonam.
Printera emulācijas PPDS emulācija Izslēgts* Ieslēgts	Iestatiet, lai printeris atpazītu un lietotu PPDS datu straumi.
Printera emulācijas PS emulācija* Izslēgts Ieslēgts*	Iestatiet, lai printeris atpazītu un lietotu PS datu straumi.

Piezīme. Zvaigznīte (*) blakus vērtībai norāda rūpnīcas noklusējuma iestatījumu.

Izvēlnes vienums	Apraksts
Printera emulācijas iespējot Formsmerge Izslēgts* Ieslēgts	Aktivizējiet Formsmerge, lai veidlapas glabātu cietajā diskā vai viedajā krātuves diskā (Intelligent Storage Drive — ISD). Piezīme. Jābūt uzstādītam cietajam diskam vai ISD.
Printera emulācijas iespējot Prescribe Izslēgts* Ieslēgts	Iespējojiet Prescribe emulāciju.
Printera emulācijas Emulatora drošība Lapas taimauts (60 minūtes*) Atiestatīt emulatoru pēc darba (Izslēgts*) Atspējot piekļuvi printera ziņojumiem (Ieslēgts*)	Konfigurējiet printera drošības iestatījumus emulācijas režīma laikā.
Printera konfigurēšana Režīms Tikai melnā krāsa Izslēgts* Ieslēgts	Iestatiet, lai printeris krāsu saturu vienmēr drukātu pelēktoņu režīmā.
Printera konfigurēšana Krāsu pārklāšana Izslēgts 1 2* 3 4 5	Uzlabojiet izdruku, lai kompensētu nepareizus printera iestatījumus.
Printera konfigurēšana Fonta asums 0–150 (24*)	Iestatiet teksta punkta lieluma vērtību, zem kuras tiek izmantoti augstas frekvences ekrāni, kad tiek drukāti fontu dati. Piemērām, ja vērtība ir 24, visi fonti ar 24 vai mazāk punktiem izmanto augstas frekvences ekrānus.
Ierīces darbības klusais režīms Izslēgts* Ieslēgts	Mainiet trokšņa daudzumu, kādu rada printeris. Piezīme. Iespējot šo iestatījumu, tiek palēnināta kopējā printera veiktspēja.
Ierīces darbības Paneļa izvēlnes Izslēgts Ieslēgts*	Iespējojiet piekļuvi printera izvēlnēm no vadības paneļa.
Ierīces darbības Drošais režīms Izslēgts* Ieslēgts	Iestatiet, lai printeris darbotos īpašā režīmā, kurā tas mēģina nodrošināt pēc iespējas plašāku funkciju klāstu, neskatoties uz zināmām problēmām. Piemērām, ja ir izvēlēts iestatījums Ieslēgts un nedarbojas dupleksās drukāšanas moduļa motors, printeris dokumentus drukā uz vienas puses, pat ja tas ir divpusējās drukāšanas darbs.
Piezīme. Zvaigznīte (*) blakus vērtībai norāda rūpnīcas noklusējuma iestatījumu.	

Izvēlnes vienums	Apraksts
Ierīces darbības Notīrīt pielāgotu statusu	Izdzēsiet lietotāja norādītas virknes noklusējuma vai citos pielāgotos ziņojumus.
Ierīces darbības Notīrīt visus attāli iestatītus ziņojumus	Izdzēsiet visus attāli iestatītus ziņojumus.
Ierīces darbības Automātiski parādīt kļūdu ekrānus Izslēgts Ieslēgts*	Parādiet ekrānā esošu kļūdu ziņojumus, ja printera sākuma ekrāns ir neaktīvs tik ilgi, cik norādīts.
Tonera apjoma sensora iestatīšana Kalibrēšanas biežuma preference Atspējots Vismazāk krāsu korekciju Mazāk krāsu korekciju Normāls* Labāka krāsu precizitāte Vislabākā krāsu precizitāte	Iestatiet krāsu kalibrēšanas un krāsu savietojuma veikšanas biežumu
Tonera apjoma sensora iestatīšana Pilna kalibrēšana	Palaidiet pilnu krāsu kalibrēšanu.
Tonera apjoma sensora iestatīšana Izdrukāt TPS informācijas lapu	Izdrukājiet diagnostikas lapu, kurā ir informācija par tonera apjoma sensora kalibrēšanu.
Lietotņu konfigurēšana LES lietojumprogrammas Izslēgts Ieslēgts*	Iespējojiet Lexmark Embedded Solutions (LES) lietojumprogrammas.
Piezīme. Zvaigznīte (*) blakus vērtībai norāda rūpnīcas noklusējuma iestatījumu.	

Dzēšana, pārtraucot lietošanu

Izvēlnes vienums	Apraksts
Dzēšana, pārtraucot lietošanu Atmiņas pēdējā sanitizēšanas reize Cietā diska pēdējā sanitizēšanas reize ISD pēdējā dzēšanas reize	Parādiet tikai lasāmu informāciju par to, kad pēdējo reizi tika izdzēsta printera atmiņa vai krātuves diskdzinis. Piezīme. Opcija Cietā diska pēdējā sanitizēšanas reize un ISD pēdējā dzēšanas reize ir pieejama tikai tad, ja ir uzstādīts krātuves diskdzinis.

Izvēlnes vienums	Apraksts
<p>Dzēšana, pārtraucot lietošanu</p> <p>Sanitizēt visu energoneatkarīgās atmiņas informāciju</p> <p>Izdzēst visus printera un tīkla iestatījumus</p> <p>Izdzēst visas lietojumprogrammas un lietojumprogrammu iestatījumus</p> <p>Izdzēst visus īsceļus un īsceļu iestatījumus</p> <p>Sanitizēt visu informāciju cietajā diskā</p> <p>Izdzēst lejupielādes (izdzēst visus makro, fontus, PFO utt.)</p> <p>Izdzēst buferī ievietotos darbus</p> <p>Izdzēst aizturētus darbus</p> <p>Izdzēst viedo krātuves disku</p>	<p>Notīriet visu informāciju energoneatkarīgajā atmiņā un krātuves diskdziņī.</p> <p>Piezīme. Opcija Sanitizēt visu informāciju cietajā diskā un Izdzēst viedo krātuves disku ir pieejama tikai tad, ja ir uzstādīts krātuves diskdziņis.</p>

Sākuma ekrāna pielāgošana

Piezīme. Šī izvēlne ir redzama tikai serverī Embedded Web Server.

Izvēlne	Apraksts
<p>Statuss/izejmateriāli</p> <p>Darbu rinda</p> <p>Iestatījumi</p> <p>Adrešu grāmata</p> <p>USB disks</p> <p>Aizturēti darbi</p>	<p>Norādiet, kuras ikonas rādīt sākuma ekrānā.</p>

Atjaunināt programmatūru

Izvēlnes vienums	Apraksts
Pašreizējā versija	Parādīt printerī uzstādītās pašreizējās programmatūras versiju.
Pārbaudīt atjauninājumus tagad	Pārbaudīt programmatūras atjauninājumus.
Automātiski pārbaudīt atjauninājumus Ieslēgts Izslēgts*	Iestatīt printeri automātiski pārbaudīt programmatūras atjauninājumus.

Par šo printeri

Izvēlnes vienums	Apraksts
Pamatlīdzekļa etiķete	Norādiet printera identitāti. Maksimālais garums ir 32 rakstzīmes.
Printera atrašanās vieta	Norādiet printera atrašanās vietu. Maksimālais garums ir 63 rakstzīmes.
Sazinieties ar	Norādiet printera kontaktpersonas informāciju. Maksimālais garums ir 63 rakstzīmes.
Programmatūras versija	Parādīt printerī uzstādītās programmatūras versiju.
Motors	Skatiet printera motora numuru.

Izvēlnes vienums	Apraksts
Sērijas numurs	Skatiet printera sērijas numuru.
Eksportēt konfigurācijas failu USB	Eksportējiet konfigurācijas failu zibatmiņas diskā.
Eksportēt saspieštos žurnālus USB	Eksportējiet saspieštos žurnālfailus zibatmiņas diskā.
Sūtīt žurnālus	Nosūtiet informāciju par printera žurnālu uzņēmumam Lexmark.

Drukāt

Izkārtojums

Izvēlnes vienums	Apraksts
Puses 1 puse 2 puses	Norādiet, vai jādrukā uz vienas papīra puses vai abām.
Apvēršanas veids Garā mala* Īsā mala	Nosakiet, kura papīra mala ir saistīta, veicot divpusējo drukāšanu.
Tukšas lapas Drukāt Nedrukāt*	Drukājiet tukšas lapas, kas tiek iekļautas drukas darbā.
Salikt Izslēgts (1,1,1,2,2,2) Ieslēgts (1,2,1,2,1,2)*	Drukājot vairākus darba eksemplārus, drukas darba lapas varat salikt konkrētā secībā.
Atdalošās lapas Nav* Starp eksemplāriem Starp darbiem Starp lapām	Drukājot ievietojiet tukšas atdalošās lapas.
Atdalošo lapu avots Paplāte [x] (1*) Daudzfunkciju padevējs	Norādiet atdalošās lapas papīra avotu.
Lapas vienā pusē Izslēgts* 2 lapas vienā pusē 3 lapas vienā pusē 4 lapas vienā pusē 6 lapas vienā pusē 9 lapas vienā pusē 12 lapas vienā pusē 16 lapas vienā pusē	Drukājiet vairākus lapas attēlus uz vienas papīra loksnes puses.

Piezīme. Zvaigznīte (*) blakus vērtībai norāda rūpnīcas noklusējuma iestatījumu.

Izvēlnes vienums	Apraksts
Lapas vienā pusē, virziens Horizontāli* Apvērsti horizontāli Vertikāli Apvērsti vertikāli	Norādiet vairāku lapu attēlu novietojumu, ja tiek lietota izvēlne Lapas vienā pusē.
Lapas vienā pusē, orientācija Automātiski* Ainava Portrets	Norādiet vairāku lapu attēlu orientāciju, ja tiek lietota izvēlne Lapas vienā pusē.
Lapas vienā pusē, apmale Nav* Nepārtraukta	Drukājiet apmali ap katru lapu attēlu, ja tiek lietota izvēlne Lapas vienā pusē.
Eksemplāri 1-9999 (1*)	Norādiet katra drukas darba eksemplāru skaitu.
Drukas apgabals Normāls* Ietilpināt lapā Visa lapa	Iestatiet papīra loksnes apdrukājamo apgabalu.
Piezīme. Zvaigznīte (*) blakus vērtībai norāda rūpnīcas noklusējuma iestatījumu.	

Iestatīšana

Izvēlnes vienums	Apraksts
Printera valoda PCL emulācija PS emulācija*	Iestatiet printera valodu. Piezīme. Printera noklusējuma valodas iestatīšana datorprogrammai tik un tā ļauj sūtīt drukas darbus, kuros izmantota cita printera valoda.
Darbu gaidīšana Izslēgts* Ieslēgts	Paturiet drukas darbus, kuru drukāšanai ir nepieciešami izejmateriāli, lai varētu drukāt tos darbus, kuriem nav nepieciešami trūkstošie izejmateriāli. Piezīme. Šis izvēlnes vienums ir redzams tikai tad, ja ir uzstādīts cietais disks vai viedais krātuves disks (ISD).
Uzdevuma aizturēšanas taimauts 0–255 (30*)	Iestatiet, cik sekundes printeris gaida lietotāja iejaukšanos, pirms tiek aizturēti darbi, kuru veikšanai nepieciešami resursi, kas nav pieejami. Piezīme. Šis izvēlnes vienums ir redzams tikai tad, ja ir uzstādīts cietais disks vai ISD.
Printera lietojums Maksimāls ātrums Maksimāla produktivitāte*	Nosakiet, kā krāsu attēlveidošanas vienībai jādarbojas drukāšanas laikā. Piezīmes. <ul style="list-style-type: none"> Ja iestatījums ir Maksimāla produktivitāte un tiek drukātas tikai melnas lapas, krāsu attēlveidošanas ierīce darbojas lēnāk vai apstājas. Ja iestatījums ir Maksimāls ātrums, krāsu attēlveidošanas vienība vienmēr darbojas drukāšanas laikā neatkarīgi no tā, vai tiek drukātas krāsu vai melnas lapas.
Piezīme. Zvaigznīte (*) blakus vērtībai norāda rūpnīcas noklusējuma iestatījumu.	

Izvēlnes vienums	Apraksts
Lēna printera lietošana Maksimāls ātrums Maksimāla produktivitāte*	Nosakiet, kā krāsu attēlveidošanas komplektam jādarbojas lēnas drukāšanas laikā. Piezīmes. <ul style="list-style-type: none"> Ja iestatījums ir Maksimāla produktivitāte un tiek drukātas tikai melnas lapas, krāsu attēlveidošanas ierīce darbojas lēnāk vai apstājas. Ja iestatījums ir Maksimāls ātrums, krāsu attēlveidošanas vienība vienmēr darbojas drukāšanas laikā neatkarīgi no tā, vai tiek drukātas krāsu vai melnas lapas. Šis iestatījums maina printera darbību tikai tad, kad tas darbojas ar ātrumu 25 lpp./min. Tas nedarbojas, ja printerim ir ātrāka apstrāde.
Lejupielādes mērķis RAM* Disks	Norādiet, kur jā saglabā visi printerī lejupielādētie pastāvīgie resursi. Piezīme. Šis izvēlnes vienums ir redzams tikai tad, ja ir uzstādīts cietais disks vai ISD.
Resursu taupīšana Izslēgts* Ieslēgts	Nosakiet, kas printerim ir jā dara ar lejupielādētajiem resursiem, kad tiek saņemts darbs, kura izpildei nepieciešams vairāk atmiņas, nekā ir pieejams. Piezīmes. <ul style="list-style-type: none"> Ja iestatījums ir Izslēgts, printeris patur lejupielādētos resursus tikai līdz brīdim, kad ir nepieciešama atmiņa. Resursi, kas ir saistīti ar neaktīvo printera valodu, tiek izdzēsti. Ja iestatījums ir Ieslēgts, printeris patur visus pastāvīgos lejupielādētos resursus visās valodās. Ja nepieciešams, printeris parāda ziņojumu, ka atmiņa ir pilna, nevis izdzēš pastāvīgos resursus.
Visa darba drukāšanas secība Alfabētiski* Jaunākie vispirms Vecākie vispirms	Norādiet secību, kad izvēlaties drukāt visus aizturētos un konfidenciālos darbus. Piezīme. Šis izvēlnes vienums ir redzams tikai tad, ja ir uzstādīts cietais disks vai ISD.
Piezīme. Zvaigznīte (*) blakus vērtībai norāda rūpnīcas noklusējuma iestatījumu.	

Kvalitāte

Izvēlnes vienums	Apraksts
Drukāšanas režīms Melnbalts Krāsu*	Iestatiet, kā printeris ģenerē krāsu saturu.
Drukas izšķirtspēja 4800 CQ* 1200 dpi	Iestatiet izdruku izšķirtspēju. Piezīme. Iestatījums 4800 CQ nodrošina augstas kvalitātes izdrukas ar maksimālo ātrumu.
Tonera intensitāte 1–5 (4*)	Nosakiet, cik gaiši vai tumši ir teksta attēli.
Pustoņi Normāls* Detalizēti	Uzlabojiet izdruku, nodrošinot gludākas līnijas un asākas malas.
Piezīme. Zvaigznīte (*) blakus vērtībai norāda rūpnīcas noklusējuma iestatījumu.	

Izvēlnes vienums	Apraksts
Krāsu taupīšana Izslēgts* Ieslēgts	Samaziniet tonera daudzumu, kas tiek lietots grafiku un attēlu drukāšanai. Piezīme. Ja vērtība ir ieslēgta, šis iestatījums ignorē iestatījuma Tонера intensitāte vērtību.
RGB spilgtums no -6 līdz 6 (0*)	Koriģējiet katra RGB un pelēkā objekta spilgtumu lapā. Piezīme. Šis iestatījums neietekmē tos failus, kuros tiek lietotas CMYK krāsu specifikācijas.
RGB kontrasts no -6 līdz 6 (0*)	Koriģējiet katra RGB un pelēkā objekta kontrastu lapā. Piezīme. Šis iestatījums neietekmē tos failus, kuros tiek lietotas CMYK krāsu specifikācijas.
RGB piesātinājums 0–5 (0*)	Paturiet melnbaltās vērtības, kad koriģējat katra objekta krāsu vērtības lapā. Piezīme. Šis iestatījums neietekmē tos failus, kuros tiek lietotas CMYK krāsu specifikācijas.
Piezīme. Zvaigznīte (*) blakus vērtībai norāda rūpnīcas noklusējuma iestatījumu.	

Attēlveidošanas papildu iestatījumi

Izvēlnes vienums	Apraksts
Krāsu balanss Ciāna (0*) Madženta (0*) Dzeltena (0*) Melna (0*)	Koriģējiet katrai krāsai lietotā tonera daudzumu.
Krāsu balanss Atiestatīt noklusējumu	Atiestatiet visiem krāsu iestatījumiem to noklusējuma vērtības.
Krāsu korekcija Izslēgts Automātiski* Manuāli	Modificējiet krāsu iestatījumus, kādi tiek lietoti dokumentu drukāšanai. Piezīmes. <ul style="list-style-type: none"> Izvēloties Izslēgts, printeris saņem krāsu korekciju no programmatūras. Izvēloties Automātiski, printeris katram objektam izdrukātajā lapā lieto dažādus krāsu profilus. Izvēloties Manuāli, katram objektam izdrukātajā lapā varat pielāgot RGB vai CMYK krāsu konversiju.
Krāsu paraugi Drukāt krāsu paraugus	Izdrukājiet parauga lapu katrai RGB un CMYK krāsu konvertēšanas tabulai, kas tiek izmantota printerī.
Krāsu koriģēšana	Kalibrējiet printeri, lai izdrukā pielāgotu krāsu variantus.
Parauga krāsu aizstāšana Iestatīt pielāgotu CMYK	Piešķiriet konkrētas CMYK vērtības divdesmit nosauktajām parauga krāsām.
Piezīme. Zvaigznīte (*) blakus vērtībai norāda rūpnīcas noklusējuma iestatījumu.	

Darbu uzskaite

Izvēlnes vienums	Apraksts
Darbu uzskaite Izslēgts* Ieslēgts	Iestatiet, lai printeris veido žurnālu par saņemtajiem drukas darbiem. Piezīme. Šis izvēlnes vienums ir redzams tikai tad, ja ir uzstādīta zibatmiņa, cietais disks vai viedais krātuves disks (ISD).
Piezīme. Zvaigznīte (*) blakus vērtībai norāda rūpnīcas noklusējuma iestatījumu.	

Izvēlnes vienums	Apraksts
Uzskaites žurnāla intervāls Katru dienu Katru nedēļu Katru mēnesi*	Norādiet, cik bieži printeris veido žurnālfailu.
Žurnāla darbība intervāla beigās Nav* Sūtīt pa e-pastu pašreizējo žurnālu Sūtīt pa e-pastu pašreizējo žurnālu un izdzēst Publicēt pašreizējo žurnālu Publicēt pašreizējo žurnālu un izdzēst	Norādiet, kas printerim jādara intervāla beigās. Piezīme. Iestatījumā Uzskaites žurnāla intervāls norādītā vērtība nosaka, kad tiek aktivizēta šī darbība.
Žurnāla darbība, kad gandrīz pilns Nav* Sūtīt pa e-pastu pašreizējo žurnālu Sūtīt pa e-pastu pašreizējo žurnālu un izdzēst Sūtīt pa e-pastu vecāko žurnālu un izdzēst Publicēt pašreizējo žurnālu Publicēt pašreizējo žurnālu un izdzēst Publicēt vecāko žurnālu un izdzēst Izdzēst pašreizējo žurnālu Izdzēst vecāko žurnālu Izdzēst visus, izņemot pašreizējo Izdzēst visus žurnālus	Norādiet, kas printerim ir jādara, kad cietais disks vai ISD ir gandrīz pilns.
Žurnāla darbība, kad pilns Nav* Sūtīt pa e-pastu pašreizējo žurnālu un izdzēst Sūtīt pa e-pastu vecāko žurnālu un izdzēst Publicēt pašreizējo žurnālu un izdzēst Publicēt vecāko žurnālu un izdzēst Izdzēst pašreizējo žurnālu Izdzēst vecāko žurnālu Izdzēst visus, izņemot pašreizējo Izdzēst visus žurnālus	Norādiet, kāda ir printera darbība, kad ir sasniegts maksimālais cietā diska vai ISD ierobežojums (100 MB).
Žurnāla publicēšanas URL	Norādiet, kur printeris publicē darbu uzskaites žurnālus.
E-pasta adrese, uz kuru sūtīt žurnālus	Norādiet e-pasta adresi, uz kuru printeris sūta darbu uzskaites žurnālus.
Žurnālfaila prefikss	Norādiet, kāds prefikss ir jāizmanto žurnālfailiem. Piezīme. Kā noklusējuma žurnālfaila prefikss tiek lietots pašreizējā resursdatora nosaukums, kas norādīts izvēlnē TCP/IP.
Piezīme. Zvaigznīte (*) blakus vērtībai norāda rūpnīcas noklusējuma iestatījumu.	

PDF

Izvēlnes vienums	Apraksts
Mērogot un ietilpināt Izslēgts* Ieslēgts	Mērogojiet lapas saturu, lai tas ietilptu atlasītā papīra izmēros.
Piezīmes Drukāt Nedrukāt*	Norādiet, vai drukāt piezīmes PDF failos.
Drukāt PDF kļūdu Izslēgts Ieslēgts*	Iespējojiet PDF kļūdas drukāšanu.
Piezīme. Zvaigznīte (*) blakus vērtībai norāda rūpnīcas noklusējuma iestatījumu.	

PostScript

Izvēlnes vienums	Apraksts
Drukāt PS kļūdu Izslēgts* Ieslēgts	Izdrukājiet lapu, kurā ir PostScript® kļūda. Piezīme. Kad rodas kļūda, darba apstrāde tiek pārtraukta, printeris izdrukā kļūdas ziņojumu un atlikušais drukas darbs netiek izpildīts.
Minimālais rindiņas platums 1–30 (2*)	Iestatiet minimālo vilkuma platumu. Piezīme. Darbos, kas tiek drukāti 1200 dpi kvalitātē, vērtību izmanto tieši.
Blokēt PS startēšanas režīmu Izslēgts Ieslēgts*	Atspējojiet SysStart failu. Piezīme. Iespējot SysStart failu jūsu printeris vai tīkls tiek pakļauts drošības riskiem.
Attēlu nogludināšana Izslēgts* Ieslēgts	Uzlabojiet zemas izšķirtspējas attēlu kontrastu un asumu. Piezīme. Šis iestatījums neietekmē attēlus, kuru izšķirtspēja ir 300 dpi vai augstāka.
Fontu prioritāte Rezidenti* Zibatmiņa/disks	Izveidojiet fontu meklēšanas secību. Piezīmes. <ul style="list-style-type: none"> Izvēloties iestatījumu Rezidenti, pieprasīto fontu printeris meklē savā atmiņā un tikai pēc tam meklē cietajā diskā vai viedajā krātuves diskā (ISD). Izvēloties iestatījumu Zibatmiņa/disks, pieprasīto fontu printeris meklē cietajā diskā vai ISD un tikai pēc tam meklē printera atmiņā. Šis izvēlnes vienums ir redzams tikai tad, ja ir uzstādīts cietais disks vai ISD.
Gaidīšanas taimouts Izslēgts Ieslēgts* (40 sekundes)	Iespējojiet printeri gaidīt papildu datus, iekams drukas darbs tiek atcelts.
Piezīme. Zvaigznīte (*) blakus vērtībai norāda rūpnīcas noklusējuma iestatījumu.	

PCL

Izvēlnes vienums	Apraksts
Fonta avots Rezidenti* Disks Lejupielāde Zibatmiņas disks Fontkarte Visi	Atlasiet avotu, kurā ir noklusējuma fonta atlase. Piezīmes. <ul style="list-style-type: none"> Izvēlne Disks un Zibatmiņas disks ir redzama tikai tad, ja ir uzstādīts tāds cietais disks, kas nav bojāts vai aizsargāts, vai viedais krātuves disks (ISD), kurā ir fonti. Izvēlne Lejupielāde ir redzama tikai tad, ja printera atmiņā ir lejupielādētie fonti. Izvēlne Fontkarte ir redzama tikai tad, ja ir uzstādīts ISD.
Fonta nosaukums [Pieejamo fontu saraksts] (Courier*)	Atlasiet fontu no norādītā fontu avota.
Simbolu kopa [Pieejamo simbolu kopu saraksts] (10U PC-8*)	Norādiet katram fonta nosaukumam atbilstošo simbolu kopu. Piezīme. Simbolu kopa ir alfabēta un ciparu rakstzīmju, pieturzīmju un īpašo simbolu kopa. Simbolu kopas atbalsta dažādas valodas vai konkrētas programmas, piemēram, matemātikas simbolu izmantošanu zinātniskā tekstā.
Rakstzīmju iestatne 0,08-100,00 (10,00*)	Norādiet rakstzīmju iestatni fiksētiem vai vienplatuma fontiem. Piezīme. Rakstzīmju iestatne attiecas uz fiksēta lieluma rakstzīmju skaitu vienā collā horizontāli rakstīta teksta.
Orientācija Portrets* Ainava Apvērsts portrets Apvērsta ainava	Norādiet teksta un attēlu orientāciju lapā.
Rindiņu skaits lapā 1-255	Norādiet teksta rindiņu skaitu katrā lapā, kas tiek drukāta, izmantojot PCL® datu straumi. Piezīmes. <ul style="list-style-type: none"> Šis izvēlnes vienums aktivizē vertikālus izlaidumus, lai atlasītais skaits pieprasīto rindiņu tiktu drukātas starp lapas noklusējuma piemalēm. 60 ir ASV rūpnīcas noklusējuma iestatījums. 64 ir starptautiskais rūpnīcas noklusējuma iestatījums.
PCL5 minimālais rindiņas platums 1-30 (2*)	Iestatiet sākotnējo minimālo vilkuma platumu.
PCLXL minimālais rindiņas platums 1-30 (2*)	
A4 platums 198 mm* 203 mm	Iestatiet loģiskās lapas platumu, drukājot uz A4 izmēra papīra. Piezīme. Loģiskā lapa ir vieta uz fiziskās lapas, uz kuras tiek drukāti dati.
Automātiska CR pēc LF Ieslēgts Izslēgts*	Iestatiet printeri veikt rakstgriezī (carriage return — CR) pēc rindpadeves (line feed — LF) vadības komandas. Piezīme. Rakstgriezī ir mehānisms, kas printerim dod komandu pārvietot kursoru tās pašas rindiņas sākuma pozīcijā.
Piezīme. Zvaigznīte (*) blakus vērtībai norāda rūpnīcas noklusējuma iestatījumu.	

Izvēlnes vienums	Apraksts
Automātiska LF pēc CR Ieslēgts Izslēgts*	Iestatiet printeri veikt rindpadevi (line feed — LF) pēc rakstatgriezies vadības komandas.
Paplāšu pārnumurēšana Piešķirt paplāti [x] Piešķirt manuālu papīra padevi Piešķirt manuālu aploksnes padevi	Konfigurējiet printeri darbībai ar dažādiem printera draiveriem vai pielāgotām lietojumprogrammām, kas izmanto atšķirīgus avota piešķirumus, lai pieprasītu norādīto papīra avotu.
Paplāšu pārnumurēšana Skatīt rūpnīcas noklusējumus	Parādiet rūpnīcas noklusējuma vērtību, kāda ir piešķirta katram papīra avotam.
Paplāšu pārnumurēšana Atiestatīt noklusējumu	Atjaunojiet paplāšu pārnumurēšanas vērtību rūpnīcas noklusējumu.
Drukāšanas taimauts Izslēgts Ieslēgts* (90 sekundes)	Iestatiet printeri pabeigt drukas darbu pēc tam, kad tas ir atradies dīkstāvē norādīto laika periodu.
Piezīme. Zvaigznīte (*) blakus vērtībai norāda rūpnīcas noklusējuma iestatījumu.	

Attēls

Izvēlnes vienums	Apraksts
Automātiska ietilpināšana Ieslēgts Izslēgts*	Atlasiet attēlam piemērotākos no pieejamajiem papīra izmēru un orientācijas iestatījumiem. Piezīme. Ja izvēlaties iestatījumu Ieslēgts, šis izvēlnes vienums pārlabo attēla mēroga un orientācijas iestatījumus.
Apmaiņa Izslēgts* Ieslēgts	Apmainiet divtoņu un vienkrāsainus attēlus. Piezīme. Šis izvēlnes vienums neattiecas uz GIF vai JPEG formāta attēliem.
Mērogošana Enkurs augšā pa kreisi Vislabākā ietilpināšana* Enkurs centrā Ietilpināt augstumu/platumu Ietilpināt augstumu Ietilpināt platumu	Koriģējiet attēlu, lai tas ietilpst apdrukājamā apgabalā. Piezīme. Ja opcijas Automātiskā ietilpināšana iestatījums ir Ieslēgts, opcijas Mērogošana iestatījums automātiski ir Vislabākā ietilpināšana.
Orientācija Portrets* Ainava Apvērsts portrets Apvērsta ainava	Norādiet teksta un attēlu orientāciju lapā.
Piezīme. Zvaigznīte (*) blakus vērtībai norāda rūpnīcas noklusējuma iestatījumu.	

Papīrs

Paplāšu konfigurēšana

Izvēlnes vienums	Apraksts
Noklusējuma avots Paplāte [x] (1*) Daudzfunkciju padevējs Manuāla papīra padeve Manuāla aplokšņu padeve	Iestatiet visu drukas darbu papīra avotu.
Papīra izmēri/veids Paplāte [x] Daudzfunkciju padevējs Manuāla papīra padeve Manuāla aplokšņu padeve	Norādiet katrā papīra avotā ievietotā papīra izmērus vai veidu.
Aizvietošanas izmēri Izslēgts Letter/A4 Visi norādītie*	Iestatiet printeri aizstāt norādītos papīra izmērus, ja nepieciešamo izmēru papīrs nav ievietots nevienā papīra avotā. Piezīmes. <ul style="list-style-type: none"> Izvēloties iestatījumu Izslēgts, lietotājam tiek pieprasīts ievietot nepieciešamo izmēru papīru. Iestatījums Visi norādītie ļauj izvēlēties visus pieejamos aizvietošanas iestatījumus.
Konfigurēt daudzfunkciju padevēju Kasete* Manuāli Pirmais	Norādiet daudzfunkciju padevēja darbību. Piezīmes. <ul style="list-style-type: none"> Ja ir atlasīta opcija Kasete, daudzfunkciju padevējs tiek konfigurēts kā automātiskais papīra avots. Opcija Manuāli iestata, ka daudzfunkciju padevējs tiek izmantots tikai drukas darbiem ar manuālu padevi. Ja ir atlasīta opcija Pirmais, daudzfunkciju padevējs tiek konfigurēts kā primārais papīra avots.
Piezīme. Zvaigznīte (*) blakus vērtībai norāda rūpnīcas noklusējuma iestatījumu.	

Apdrukājamā materiāla konfigurēšana

Universālā iestatīšana

Izvēlnes vienums	Apraksts
Mērvienības Collas Milimetri	Norādiet universālo papīra izmēru mērvienību. Piezīme. Collas ir ASV rūpnīcas noklusējuma iestatījums. Milimetri ir starptautiskais rūpnīcas noklusējuma iestatījums.
Portreta platums 3,5-19 collas (8,5*) 88,9-482,6 mm (216*)	Iestatiet universālo papīra izmēru portreta platumu.
Piezīme. Zvaigznīte (*) blakus vērtībai norāda rūpnīcas noklusējuma iestatījumu.	

Izvēlnes vienums	Apraksts
Portreta augstums 3,5-19 collas (14*) 88,9-482,6 mm (356*)	Iestatiet universālo papīra izmēru portreta augstumu.
Padeves virziens Īsā mala* Garā mala	Iestatiet printeri ņemt papīru īsās vai garās malas virzienā. Piezīme. Iestatījums Garā mala ir redzams tikai tad, ja visgarākā mala ir īsāka nekā atbalstītais maksimālais platums.
Vairāki universāli izmēri Paplāte [x] Daudzfunkciju padevējs	Piešķiriet unikālu izmēru vairākiem universālajiem izmēriem, kas ievietoti katrā papīra avotā. Piezīme. Šis iestatījums parādās tikai, ja tas iespējots izvēlnē Ierīce. Sākuma ekrānā pieskarieties Iestatījumi > Ierīce > Apkope > Izvēlne Konfigurēšana > Paplāšu konfigurēšana > Vairāki universāli izmēri.
Piezīme. Zvaigznīte (*) blakus vērtībai norāda rūpnīcas noklusējuma iestatījumu.	

Apdrukājamo materiālu veidi

Izvēlnes vienums	Apraksts
Vienkāršs Kartons Pārstrādāts Glancēts Etiķetes Vinila etiķetes Augstas kvalitātes Aploksne Veidlapa Iepriekš apdrukāts Krāsains Viegls Smags Raupjš/kokvilna Pielāgots veids [X]	Norādiet papīra tekstūru, svaru un orientāciju.

USB disks

drukāšana no zibatmiņas diska

Izvēlnes vienums	Apraksts
Eksemplāru skaits 1-9999 (1*)	Iestatiet eksemplāru skaitu.
Piezīme. Zvaigznīte (*) blakus vērtībai norāda rūpnīcas noklusējuma iestatījumu.	

Izvēlnes vienums	Apraksts
Papīra avots Paplāte [x] (1*) Daudzfunkciju padevējs Manuāla papīra padeve Manuāla aplokšņu padeve	Iestatiet drukas darbu papīra avotu.
Krāsas Izslēgts Ieslēgts*	Drukājiet failu no zibatmiņas diska krāsu režīmā.
Salikt Izslēgts [1,1,1,2,2,2]* Ieslēgts [1,2,1,2,1,2]*	Drukājot vairākus darba eksemplārus, drukas darba lapas varat salikt konkrētā secībā.
Puses 1 puse 2 puses	Norādiet, vai jādrukā uz vienas papīra puses vai abām.
Apvēršanas veids Garā mala* Īsā mala	Nosakiet, kura papīra mala ir saistīta, veicot divpusējo drukāšanu.
Lapas vienā pusē Izslēgts* 2 lapas vienā pusē 3 lapas vienā pusē 4 lapas vienā pusē 6 lapas vienā pusē 9 lapas vienā pusē 12 lapas vienā pusē 16 lapas vienā pusē	Drukājiet vairākus lapas attēlus uz vienas papīra loksnes puses.
Lapas vienā pusē, virziens Horizontāli* Apvērsti horizontāli Apvērsti vertikāli Vertikāli	Norādiet vairāku lapu attēlu novietojumu, ja tiek lietota izvēlne Lapas vienā pusē.
Lapas vienā pusē, orientācija Automātiski* Ainava Portrets	Norādiet vairāku lapu attēlu orientāciju, ja tiek lietota izvēlne Lapas vienā pusē.
Lapas vienā pusē, apmale Nav* Nepārtraukta	Drukājiet apmali ap katru lapas attēlu, ja tiek lietota izvēlne Lapas vienā pusē.
Atdalošās lapas Izslēgts* Starp eksemplāriem Starp darbiem Starp lapām	Drukājot ievietojiet tukšas atdalošās lapas.
Piezīme. Zvaigznīte (*) blakus vērtībai norāda rūpnīcas noklusējuma iestatījumu.	

Izvēlnes vienums	Apraksts
Atdalošo lapu avots Paplāte [x] (1*) Daudzfunkciju padevējs	Norādiet atdalošās lapas papīra avotu.
Tukšas lapas Nedrukāt* Drukāt	Drukājiet darbā tukšas lapas.
Piezīme. Zvaigznīte (*) blakus vērtībai norāda rūpnīcas noklusējuma iestatījumu.	

Tīkls/porti

Tīklu pārskats

Izvēlnes vienums	Apraksts
Aktīvs adapteris Automātiski* Standarta tīkls Bezvadu	Norādiet tīkla savienojuma veidu. Piezīme. Izvēlne Bezvadu ir pieejama tikai tajos printeros, kas ir pievienoti bezvadu tīklam.
Tīkla statuss	Skatiet printera tīkla savienojuma statusu.
Rādīt tīkla statusu printerī Izslēgts Ieslēgts*	Skatiet tīkla statusu displejā.
Ātrums, duplexi	Skatiet pašreiz aktīvās tīkla kartes ātrumu.
IPv4	Skatiet IPv4 adresi.
Visas IPv6 adreses	Skatiet visas IPv6 adreses.
Atiestatīt drukas serveri	Atiestatiet visus aktīvos tīkla savienojumus ar printeri. Piezīme. Šis iestatījums noņem visus tīkla konfigurācijas iestatījumus.
Tīkla darba taimauts Izslēgts Ieslēgts* (90 sekundes)	Iestatiet laika periodu, pēc kura printeris atceļ tīkla drukas darbu.
Lapa Reklāmkarogs Izslēgts* Ieslēgts	Izdrukājiet lapu Reklāmkarogs.
Iespējot tīkla savienojumus Izslēgts Ieslēgts*	Iespējojiet, lai printeris varētu izveidot savienojumu ar tīklu.
Iespējot LLDP Izslēgts* Ieslēgts	Printerī iespējojiet saites slāņa noteikšanas protokolu (Link Layer Discovery Protocol — LLDP).
Piezīme. Zvaigznīte (*) blakus vērtībai norāda rūpnīcas noklusējuma iestatījumu.	

Bezvadū

Piezīme. Šī izvēlne ir pieejama tikai tajos printeros, kas ir pievienoti Wi-Fi tīklam, vai printeros, kuros ir bezvadu tīkla adaptēris.

Izvēlnes vienums	Apraksts
Iestatīšana, izmantojot mobilo lietotni	Konfigurējiet Wi-Fi savienojumu, izmantojot Lexmark Mobile Assistant.
Iestatīšana printera panelī Izvēlēties tīklu Pievienot Wi-Fi tīklu Tīkla nosaukums Tīkla režīms Infrastruktūra Bezvadū drošības režīms Atspējots* WPA2/WPA - Personal WPA2 - Personal WPA2/WPA3 - Personal WPA3 - Personal 802.1x - RADIUS	Konfigurējiet Wi-Fi savienojumu, izmantojot vadības paneli. Piezīme. Šis izvēlnes vienums serverī Embedded Web Server ir redzams kā <i>Bezvadū savienojuma iestatīšana</i> .
Wi-Fi Protected Setup Sākšanas ar pogu metode Sākšanas ar PIN metode	Izveidojiet Wi-Fi tīklu un iespējojiet tīkla drošību. Piezīmes. <ul style="list-style-type: none"> Sākšanas ar pogu metode ļauj pievienot printeri Wi-Fi tīklam, konkrētā laika periodā nospiežot pogas gan uz printera, gan piekļuves punkta (bezvadu maršrutētāja). Sākšanas ar PIN metode ļauj pievienot printeri Wi-Fi tīklam, ja printera PIN tiek ievadīts piekļuves punkta bezvadu iestatījumos.
Saderība 802.11b/g/n (2,4 GHz)* 802.11a/b/g/n/ac (2,4 GHz/5 GHz) 802.11a/n/ac (5 GHz)	Norādiet Wi-Fi tīkla standartu. Piezīme. Opcija 802.11a/b/g/n/ac (2,4 GHz/5 GHz) un 802.11a/n/ac (5 GHz) ir redzama tikai tad, ja ir instalēta Wi-Fi opcija.
Bezvadū drošības režīms Atspējots* WPA2/WPA-Personal WPA2-Personal WPA2/WPA3 - Personal WPA3 - Personal 802.1x - RADIUS	Iestatiet drošības režīmu, kāds jāizmanto, kad printeris tiek pievienots Wi-Fi ierīcēm.
WPA2/WPA Personal AES*	Iespējojiet Wi-Fi drošību, izmantojot Wi-Fi aizsargāto pieeju (WPA). Piezīme. Šis izvēlnes vienums ir redzams tikai tad, ja bezvadū drošības režīma iestatījums ir WPA2/WPA-Personal.
Iestatīt PSK	Iestatiet droša Wi-Fi savienojuma paroli.
WPA2-Personal AES*	Iespējojiet Wi-Fi drošību, izmantojot WPA2. Piezīme. Šis izvēlnes vienums ir redzams tikai tad, ja bezvadū drošības režīma iestatījums ir WPA2-Personal.

Izvēlnes vienums	Apraksts
<p>802.1x šifrēšanas režīms WPA+ WPA2* WPA2 + PMF*</p>	<p>Iespējotiet Wi-Fi drošību, izmantojot 802.1x standartu. Piezīme. Šis izvēlnes vienums ir redzams tikai tad, ja bezvadu drošības režīma iestatījums ir 802.1x - RADIUS.</p>
<p>IPv4 Iespējot DHCP Ieslēgts* Izslēgts Iestatīt statisku IP adresi IP adrese Tīkla maska Vārteja</p>	<p>Iespējotiet un konfigurējiet printerī IPv4 iestatījumus.</p>
<p>IPv6 Iespējot IPv6 Ieslēgts* Izslēgts Iespējot DHCPv6 Ieslēgts Izslēgts* Bezpavalstnieciskas adreses automātiska konfigurēšana Ieslēgts* Izslēgts DNS servera adrese Manuāli piešķirta IPv6 adrese Manuāli piešķirts IPv6 maršrutētājs Adreses prefikss Visas IPv6 adreses Visu IPv6 maršrutētāju adreses</p>	<p>Iespējotiet un konfigurējiet printerī IPv6 iestatījumus.</p>
<p>Tīkla adrese UAA LAA</p>	<p>Skatiet tīkla adreses.</p>
<p>PCL SmartSwitch Ieslēgts* Izslēgts</p>	<p>Iestatiet printeri automātiski pārslēgt PCL emulāciju, ja tas ir nepieciešams drukas darbam neatkarīgi no printera noklusējuma valodas. Piezīme. Ja iestatījums PCL SmartSwitch ir izslēgts, printeris nepārbauda ienākošos datus un izmanto noklusējuma printera valodu, kas norādīta izvēlnē Iestatīšana.</p>
<p>PS SmartSwitch Ieslēgts* Izslēgts</p>	<p>Iestatiet printeri automātiski pārslēgt PS emulāciju, ja tas ir nepieciešams drukas darbam neatkarīgi no printera noklusējuma valodas. Piezīme. Ja iestatījums PS SmartSwitch ir izslēgts, printeris nepārbauda ienākošos datus un izmanto noklusējuma printera valodu, kas norādīta izvēlnē Iestatīšana.</p>
<p>Darbu ievietošana buferī Ieslēgts Izslēgts*</p>	<p>Pirms drukāšanas īslaicīgi saglabājat drukas darbus cietajā diskā vai viedajā krātuves diskā (ISD). Piezīme. Šis izvēlnes vienums ir redzams tikai tad, ja ir uzstādīts cietais disks vai ISD.</p>

Izvēlnes vienums	Apraksts
Mac binārais PS Automātiski* Ieslēgts Izslēgts	Iestatiet printeri apstrādāt Macintosh bināros PostScript drukas darbus. Piezīmes. <ul style="list-style-type: none"> Iestatījums Ieslēgts liek apstrādāt neapstrādātus binārus PostScript drukas darbus. Iestatījums Izslēgts liek filtrēt drukas darbus, izmantojot standarta protokolu.

Wi-Fi Direct

Izvēlnes vienums	Apraksts
Iespējot Wi-Fi Direct Ieslēgts Izslēgts*	Iestatiet, lai printeris tieši veidotu savienojumu ar Wi-Fi ierīcēm.
Wi-Fi Direct nosaukums	Norādiet Wi-Fi Direct tīkla nosaukumu.
Wi-Fi Direct parole	Iestatiet paroli, lai autentificētu un pārbaudītu lietotājus Wi-Fi savienojumā.
Rādīt paroli iestatīšanas lapā Izslēgts Ieslēgts*	Rādiet Wi-Fi Direct paroli tīkla iestatīšanas lapā.
Ieteicamā kanāla numurs 1–11 Automātiski*	Iestatiet vēlamo Wi-Fi tīkla kanālu.
Grupās īpašnieka IP adrese	Norādiet grupas īpašnieka IP adresi.
Automātiski akceptēt sākšanas ar pogu pieprasījumus Izslēgts* Ieslēgts	Automātiski akceptējiet pieprasījumus izveidot savienojumu ar tīklu. Piezīme. Automātiska klientu akceptēšana nav droša.
Piezīme. Zvaigznīte (*) blakus vērtībai norāda rūpnīcas noklusējuma iestatījumu.	

mobilo pakalpojumu pārvaldība

Izvēlnes vienums	Apraksts
Iespējot IPP drukāšanu Ieslēgts* Izslēgts	Opcija nodrošina drukāšanu no mobilajām ierīcēm, izmantojot protokolu Internet Printing Protocol (IPP).
Iespējot IPP, izmantojot USB Ieslēgts* Izslēgts	Opcija ļauj drukāt skenēšanas darbus, izmantojot USB savienojumu.
Piezīme. Zvaigznīte (*) blakus vērtībai norāda rūpnīcas noklusējuma iestatījumu.	

Izvēlnes vienums	Apraksts
Iespējot Mopria Print Discovery Ieslēgts* Izslēgts	Ļauj ierīcēm ar iespējotu Mopria atrast printeri.
Piezīme. Zvaigznīte (*) blakus vērtībai norāda rūpnīcas noklusējuma iestatījumu.	

Ethernet

Izvēlnes vienums	Apraksts
Tīkla ātrums	Skatiet aktīvā tīkla adaptera ātrumu.
IPv4 Iespējot DHCP (Ieslēgts*) Iestatīt statisku IP adresi	Konfigurējiet IPv4 iestatījumus.
IPv6 Iespējot IPv6 (Ieslēgts*) Iespējot DHCPv6 (Izslēgts*) Bezpavalstnieciskas adreses automātiska konfigurēšana (Ieslēgts*) DNS servera adrese Manuāli piešķirta IPv6 adrese Manuāli piešķirts IPv6 maršrutētājs Adreses prefikss (64*) Visas IPv6 adreses Visu IPv6 maršrutētāju adreses	Konfigurējiet IPv6 iestatījumus.
Tīkla adrese UAA LAA	Norādiet tīkla adresi.
PCL SmartSwitch Izslēgts Ieslēgts*	Iestatiet printeri automātiski pārslēgt PCL emulāciju, ja tas ir nepieciešams drukas darbam neatkarīgi no printera noklusējuma valodas. Piezīme. Ja šis iestatījums ir atspējots, printeris nepārbauda ienākošos datus un izmanto noklusējuma printera valodu, kas norādīta izvēlnē Iestatīšana.
PS SmartSwitch Izslēgts Ieslēgts*	Iestatiet printeri automātiski pārslēgt PostScript emulāciju, ja tas ir nepieciešams drukas darbam neatkarīgi no printera noklusējuma valodas. Piezīme. Ja šis iestatījums ir atspējots, printeris nepārbauda ienākošos datus un izmanto noklusējuma printera valodu, kas norādīta izvēlnē Iestatīšana.
Darbu ievietošana buferī Izslēgts* Ieslēgts	Pirms drukāšanas īslaicīgi saglabājiet drukas darbus cietajā diskā vai viedajā krātuves diskā (ISD). Piezīme. Šis izvēlnes vienums ir redzams tikai tad, ja ir uzstādīts cietais disks vai ISD.
Piezīme. Zvaigznīte (*) blakus vērtībai norāda rūpnīcas noklusējuma iestatījumu.	

Izvēlnes vienums	Apraksts
Mac binārais PS Automātiski* Ieslēgts Izslēgts	Iestatiet printeri apstrādāt Macintosh bināros PostScript drukas darbus. Piezīmes. <ul style="list-style-type: none"> Izvēloties iestatījumu Automātiski, drukas darbi no datoriem tiek apstrādāti, izmantojot Windows vai Macintosh operētājsistēmas. Iestatījums Izslēgts liek filtrēt PostScript drukas darbus, izmantojot standarta protokolu.
Energoefektīvs Ethernet Ieslēgts Izslēgts Automātiski*	Samaziniet enerģijas patēriņu, kad printeris nesaņem datus no Ethernet tīkla.
Piezīme. Zvaigznīte (*) blakus vērtībai norāda rūpnīcas noklusējuma iestatījumu.	

TCP/IP

Piezīme. Šī izvēlne ir redzama tikai tīkla printeros vai printeros, kas ir pievienoti drukas serveriem.

Izvēlnes vienums	Apraksts
Iestatīt resursdatora nosaukumu	Iestatiet pašreizējo TCP/IP resursdatora nosaukumu.
Domēna nosaukums	Iestatiet domēna nosaukumu.
Atļaut DHCP/BOOTP atjaunināt NTP serveri Ieslēgts* Izslēgts	Atļaujiet DHCP un BOOTP klientiem atjaunināt printera NTP iestatījumus.
Nulles konfigurācijas nosaukums	Norādiet nulles konfigurācijas tīkla pakalpojuma nosaukumu.
Iespējot automātisku IP Izslēgts Ieslēgts*	Automātiski piešķiriet IP adresi.
DNS servera adrese	Norādiet pašreizējo domēna nosaukumu sistēmas (DNS) servera adresi.
Rezerves DNS adrese	Norādiet rezerves DNS servera adreses.
Rezerves DNS 2. adrese	
Rezerves DNS 3. adrese	
Domēna meklēšanas secība	Norādiet domēnu nosaukumu sarakstu, kurā meklēt printeri un tā resursus, kas atrodas dažādos domēnos tīklā.
Iespējot DDNS Izslēgts* Ieslēgts	Atjauniniet dinamiskās DNS iestatījumus.
DDNS TTL	Norādiet pašreizējos DDNS iestatījumus.
Noklusējuma TTL	
DDNS atsvaidzināšanas laiks	
Piezīme. Zvaigznīte (*) blakus vērtībai norāda rūpnīcas noklusējuma iestatījumu.	

Izvēlnes vienums	Apraksts
Iespējot mDNS Izslēgts Ieslēgts*	Atjauniniet multiraides DNS iestatījumus.
WINS servera adrese	Norādiet Windows interneta nosaukumdošanas pakalpojuma (WINS) servera adresi.
Iespējot BOOTP Izslēgts* Ieslēgts	Atļaujiet BOOTP piešķirt printerim IP adresi.
Ierobežoto serveru saraksts	Norādiet IP adreses, kuras drīkst sazināties ar printeri, izmantojot TCP/IP. Piezīmes. <ul style="list-style-type: none"> • Lai atdalītu IP adreses, izmantojiet komatu. • Varat pievienot līdz 50 IP adresēm. • Šis izvēlnes vienums ir pieejams tikai dažos printera modeļos.
Ierobežoto serveru saraksta opcijas Bloķēt visus portus* Bloķēt tikai drukāšanu Bloķēt tikai drukāšanu un HTTP	Norādiet to IP adrešu piekļuves opciju, kuras nav iekļautas sarakstā. Piezīme. Šis izvēlnes vienums ir pieejams tikai dažos printera modeļos.
MTU 256–1500 Ethernet (1500*)	Norādiet maksimālās pārraides vienības (MTU) parametru TCP savienojumiem.
Neapstrādātas drukas ports 1–65 535 (9100*)	Norādiet neapstrādātas drukas porta skaitli tīklā pievienotajiem printeriem.
Izejošās plūsmas maksimālais ātrums Izslēgts* Ieslēgts	Iestatiet maksimālo printera pārraides līmeni. Piezīme. Ja ir iespējots šis iestatījums, tad tiek izmantoti 100–1 000 000 kilobiti/sek.
TLS atbalsts Iespējot TLSv1.0 (Izslēgts) Iespējot TLSv1.1 (Izslēgts*) Iespējot TLSv1.2 (Ieslēgts*)	Iespējojiet transporta slāņa drošības protokolu.
SSL šifrēšanas saraksts	Norādiet šifrēšanas algoritmus, kas ir jāizmanto SSL vai TLS savienojumiem.
TLSv1.3 SSL šifrēšanas saraksts	Norādiet specifisku šifrēšanas virkni, ko izmantot ar TLS v1.3.
Piezīme. Zvaigznīte (*) blakus vērtībai norāda rūpnīcas noklusējuma iestatījumu.	

SNMP

Piezīme. Šī izvēlne ir redzama tikai tīkla printeros vai printeros, kas ir pievienoti drukas serveriem.

Izvēlnes vienums	Apraksts
SNMP versija 1 un 2c iespējots Izslēgts Ieslēgts* Atļaut SNMP kopu Izslēgts Ieslēgts* Iespējot PPM MIB Izslēgts Ieslēgts* SNMP kopiena	Konfigurējiet vienkāršā tīkla pārvaldības protokola (Simple Network Management Protocol — SNMP) versijas 1 un 2c, lai instalētu printera draiverus un lietojumprogrammas.
SNMP versija 3 iespējots Izslēgts Ieslēgts* Konteksta nosaukums Iestatīt lasīšanas/rakstīšanas akreditācijas datus Lietotājvārds Autentificēšanas parole Konfidencialitātes parole Iestatīt tikai lasīšanas akreditācijas datus Lietotājvārds Autentificēšanas parole Konfidencialitātes parole Autentifikācijas jaucējkode MD5 SHA1* Minimālais autentifikācijas līmenis Bez autentificēšanas, bez konfidencialitātes Autentificēšana, bez konfidencialitātes Autentificēšana, konfidencialitāte* Konfidencialitātes algoritms DES AES-128*	Konfigurējiet SNMP versiju 3, lai uzstādītu un atjauninātu printera drošību.
Piezīme. Zvaigznīte (*) blakus vērtībai norāda rūpnīcas noklusējuma iestatījumu.	

IPSec

Piezīme. Šī izvēlne ir redzama tikai tīkla printeros vai printeros, kas ir pievienoti drukas serveriem.

Izvēlnes vienums	Apraksts
Iespējot IPSec Izslēgts* Ieslēgts	Iespējot protokolus IPSec (Internet Protocol Security — IPSec).
Piezīme. Zvaigznīte (*) blakus vērtībai norāda rūpnīcas noklusējuma iestatījumu.	

Izvēlnes vienums	Apraksts
Pamata konfigurācija Noklusējums* Saderība Drošs	Iestatiet IPSec pamata konfigurāciju. Piezīme. Šis izvēlnes vienums ir redzams tikai tad, ja opcijas Iespējot IPSec iestatījums ir Ieslēgts.
DH (Diffie-Hellman) grupas priekšlikums modp2048 (14)* modp3072 (15) modp4096 (16) modp6144 (17)	Iestatiet IPSec pamata konfigurāciju. Piezīme. Šis izvēlnes vienums ir redzams tikai tad, ja opcijas Pamata konfigurācija iestatījums ir Saderība.
Ieteiktā šifrēšanas metode 3DES AES*	Iestatiet šifrēšanas metodi. Piezīme. Šis izvēlnes vienums ir redzams tikai tad, ja opcijas Pamata konfigurācija iestatījums ir Saderība.
Ieteiktā autentificēšanas metode SHA1 SHA256* SHA512	Iestatiet autentificēšanas metodi. Piezīme. Šis izvēlnes vienums ir redzams tikai tad, ja opcijas Pamata konfigurācija iestatījums ir Saderība.
IKE SA darbības laiks (stundas) 1 2 4 8 24*	Norādiet IKE SA derīguma periodu. Piezīme. Šis izvēlnes vienums ir redzams tikai tad, ja opcijas Pamata konfigurācija iestatījums ir Drošs.
IPSec SA darbības laiks (stundas) 1 2 4 8* 24	Norādiet IPSec SA derīguma periodu. Piezīme. Šis izvēlnes vienums ir redzams tikai tad, ja opcijas Pamata konfigurācija iestatījums ir Drošs.
IPSec ieīces sertifikāts	Norādiet IPSec sertifikātu. Piezīme. Šis izvēlnes vienums ir redzams tikai tad, ja opcijas Iespējot IPSec iestatījums ir Ieslēgts.
Autentificēti savienojumi, izmantojot iepriekš zināmu atslēgu Resursdators [x]	Konfigurējiet autentificētus printera savienojumus. Piezīme. Šie izvēlnes vienumi ir redzami tikai tad, ja opcijas Iespējot IPSec iestatījums ir Ieslēgts.
Sertificēt autentificētus savienojumus Resursdators [x] Adrese[/apakštīkls]	
Piezīme. Zvaigznīte (*) blakus vērtībai norāda rūpnīcas noklusējuma iestatījumu.	

802.1x

Piezīme. Šī izvēlne ir redzama tikai tīkla printeros vai printeros, kas ir pievienoti drukas serveriem.

Izvēlnes vienums	Apraksts
Aktīvs Izslēgts* Ieslēgts	Ļaujiet printerim pievienoties tīkliem, kuros jāveic autentifikācija, lai varētu piekļūt.
802.1X autentificēšana Ierīces pieteikšanās vārds Ierīces pieteikšanās parole Pārbaudīt Serve sertifikātu (Ieslēgts*) Iespējot notikumu reģistrēšanu (Izslēgts*) 802.1x ierīces sertifikāts	Konfigurējiet 802.1x savienojuma autentificēšanas iestatījumus.
Autentifikācijas mehānismi EAP - MD5 (Ieslēgts*) EAP - MSCHAPv2 (Ieslēgts*) LEAP (Ieslēgts*) PEAP (Ieslēgts*) EAP - TLS (Ieslēgts*) EAP - TTLS (Ieslēgts*) TTLS autentificēšanas metode (MSCHAPv2*)	Konfigurējiet 802.1x savienojuma atļautos autentificēšanas mehānismus.
Piezīme. Zvaigznīte (*) blakus vērtībai norāda rūpnīcas noklusējuma iestatījumu.	

LPD konfigurēšana

Piezīme. Šī izvēlne ir redzama tikai tīkla printeros vai printeros, kas ir pievienoti drukas serveriem.

Izvēlnes vienums	Apraksts
LPD taimauts 0–65535 sekundes (90*)	Iestatiet taimautu, lai Line Printer Daemon (LPD) serveris pārtrauktu nebeidzami gaidīt uzkārušos vai nederīgus drukas darbus.
LPD reklāmkaroga lapa Izslēgts* Ieslēgts	Drukājiet reklāmkaroga lapu visos LPD drukas darbos. Piezīme. Reklāmkaroga lapa ir drukas darba pirmā lapa, kas tiek izmantota, lai atdalītu drukas darbus un identificētu drukas darba pieprasītāju.
LPD noslēguma lapa Izslēgts* Ieslēgts	Drukājiet noslēguma lapu visos LPD drukas darbos. Piezīme. Noslēguma lapa ir drukas darba pēdējā lapa.
LPD rakstatgriezies pārslēgšana Izslēgts* Ieslēgts	Iespējojiet rakstatgriezies pārslēgšanu. Piezīme. Rakstatgrieze ir mehānisms, kas printerim dod komandu pārvietot kursoru tās pašas rindiņas sākuma pozīcijā.
Piezīme. Zvaigznīte (*) blakus vērtībai norāda rūpnīcas noklusējuma iestatījumu.	

HTTP/FTP iestatījumi

Izvēlnes vienums	Apraksts
Starpniekserveris HTTP starpniekservera IP adrese HTTP noklusējuma IP ports FTP starpniekservera IP adrese FTP noklusējuma IP ports Autentificēšana Lietotājevārds Parole Vietējie domēni	Konfigurējiet HTTP un FTP servera iestatījumus.
Citi iestatījumi iespējot HTTP serveri (Ieslēgts*)	Pieļūstiet serverim Embedded Web Server, lai pārraudzītu un pārvaldītu printeri.
Citi iestatījumi iespējot HTTPS (Ieslēgts*)	Iespējojiet protokolu Hypertext Transfer Protocol Secure (HTTPS), lai šifrētu tos datus, kas tiek pārraidīti uz drukas serveri un no tā.
Citi iestatījumi Piespiedu HTTP savienojumi (Izslēgts*)	Iestatiet, lai printeris noteikti izmantotu HTTPS savienojumus.
Citi iestatījumi iespējot FTP/TFTP (Ieslēgts*)	Sūtiet failus, izmantojot FTP/TFTP.
Citi iestatījumi HTTPS ierīces sertifikāts (noklusējums*)	Skatiet printerī lietoto HTTP ierīces sertifikātu.
Citi iestatījumi HTTP/FTP pieprasījumu taimauts (30*)	Norādiet, pēc cik ilga laika tiek pārtraukts servera savienojums.
Citi iestatījumi HTTP/FTP pieprasījumu atkārtojumi (3*)	Iestatiet, cik reižu tiek atkārtoti mēģināts izveidot HTTP/FTP servera savienojumu.
Piezīme. Zvaigznīte (*) blakus vērtībai norāda rūpnīcas noklusējuma iestatījumu.	

ThinPrint

Izvēlnes vienums	Apraksts
Iespējot ThinPrint Izslēgts* Ieslēgts	Drukājiet, izmantojot serveri ThinPrint.
Porta numurs 4000–4999 (4000*)	Iestatiet ThinPrint servera porta numuru.
Joslas platums (biti sekundē) 100-1000000 (0*)	Iestatiet datu pārraides ātrumu ThinPrint vidē.
Paketes lielums (kilobaitos) 0-64000 (0*)	Iestatiet paketes izmēru datu pārraidīšanai.
Piezīme. Zvaigznīte (*) blakus vērtībai norāda rūpnīcas noklusējuma iestatījumu.	

USB

Izvēlnes vienums	Apraksts
PCL SmartSwitch Izslēgts Ieslēgts*	Iestatiet printeri pārslēgt PCL emulāciju, ja tas ir nepieciešams drukas darbam, kas ir saņemts, izmantojot USB portu, neatkarīgi no printera noklusējuma valodas. Piezīme. Ja šis iestatījums ir atspējots, printeris nepārbauda ienākošos datus un izmanto noklusējuma printera valodu, kas norādīta izvēlnē Iestatīšana.
PS SmartSwitch Izslēgts Ieslēgts*	Iestatiet printeri pārslēgt PostScript emulāciju, ja tas ir nepieciešams drukas darbam, kas ir saņemts, izmantojot USB portu, neatkarīgi no printera noklusējuma valodas. Piezīme. Ja šis iestatījums ir atspējots, printeris nepārbauda ienākošos datus un izmanto noklusējuma printera valodu, kas norādīta izvēlnē Iestatīšana.
Darbu ievietošana buferī Izslēgts* Ieslēgts	Pirms drukāšanas īslaicīgi saglabājiet drukas darbus cietajā diskā vai viedajā krātuves diskā (ISD). Piezīme. Šis izvēlnes vienums ir redzams tikai tad, ja ir uzstādīts cietais disks vai ISD.
Mac binārais PS Automātiski* Izslēgts Ieslēgts	Iestatiet printeri apstrādāt Macintosh bināros PostScript drukas darbus. Piezīmes. <ul style="list-style-type: none"> Izvēloties iestatījumu Automātiski, drukas darbi no datoriem tiek apstrādāti, izmantojot Windows vai Macintosh operētājsistēmas. Iestatījums Izslēgts liek filtrēt PostScript drukas darbus, izmantojot standarta protokolu.
Iespējot USB portu Izslēgts Ieslēgts*	Iespējojiet priekšējo USB diska portu.
Piezīme. Zvaigznīte (*) blakus vērtībai norāda rūpnīcas noklusējuma iestatījumu.	

Ārējas piekļuves tīklam ierobežošana

Izvēlnes vienums	Apraksts
Ārējas piekļuves tīklam ierobežošana Izslēgts* Ieslēgts	Ierobežojiet piekļuvi tīkla vietnēm.
Ārējā tīkla adrese	Norādiet tīkla adreses, kurām ir ierobežota piekļuve.
E-pasta adrese paziņojumiem	Norādiet e-pasta adresi, uz kuru sūtīt paziņojumus par reģistrētajiem notikumiem.
Ping biežums 1–300 (10*)	Norādiet tīkla vaicājumu intervālu sekundēs.
Tēma	Norādiet paziņojuma e-pasta tēmu un ziņojumu.
Ziņojums	
Piezīme. Zvaigznīte (*) blakus vērtībai norāda rūpnīcas noklusējuma iestatījumu.	

Drošība

Pieteikšanās metodes

atļauju pārvaldīšana

Izvēlnes vienums	Apraksts
Piekļuve funkcijām Modificēt adresu grāmatu Pārvaldīt īsceļus Izveidot profilus Pārvaldīt grāmatzīmes drukāšana no zibatmiņas diska Krāsu drukāšana no zibatmiņas diska Piekļuve aizturētiem darbiem Lietošanas profili Atcelt darbus ierīcē Valodas maiņa Interneta drukas protokols (Internet Printing Protocol — IPP) Melnbalta druka Krāsu druka	Kontrolējiet piekļuvi printera funkcijām.
Administratīvās izvēlnes Izvēlne Drošība Izvēlne Tīkls/porti Izvēlne Papīrs Izvēlne Atskaites Funkciju konfigurēšanas izvēlnes Izvēlne Izejmateriāli Izvēlne Ierīces karte Izvēlne Servisa inženieris Izvēlne Ierīce	Kontrolējiet piekļuvi printera izvēlnēm.
Ierīču pārvaldība Attāla pārvaldība Programmaparatūras atjaunināšana Lietotņu konfigurēšana Embedded Web Server piekļuve Importēt/eksportēt visus iestatījumus Dzēšana, pārtraucot lietošanu Cloud Services reģistrēšana	Kontrolējiet piekļuvi printera pārvaldības iespējām.
Lietotnes Jaunas lietotnes Slaidrāde Mainīt fona tapeti Ekrānsaudzētājs	Kontrolējiet piekļuvi printera lietojumprogrammām.

Vietējie konti

Izvēlnes viensoms	Apraksts
Grupu/atļauju pārvaldīšana Pievienot grupu Importēt piekļuves kontroli Piekļuve funkcijām Administratīvās izvēlnes Ierīču pārvaldība Lietotnes Visi lietotāji Importēt piekļuves kontroli Piekļuve funkcijām Administratīvās izvēlnes Ierīču pārvaldība Lietotnes Administrators	Kontrolējiet grupu vai lietotāju piekļuvi printera funkcijām, lietojumprogrammām un drošības iestatījumiem.
Pievienot lietotāju Lietotājvārds/parole Lietotājvārds Parole PIN	Izveidojiet vietējos kontus, lai pārvaldītu piekļuvi printera funkcijām.
Konti ar lietotājvārdu/paroli Pievienot lietotāju	
Konti ar lietotājvārdu Pievienot lietotāju	
Konti ar paroli Pievienot lietotāju	
Konti ar PIN Pievienot lietotāju	

USB ierīču grafika izveide

Izvēlnes viensoms	Apraksts
Grafiki Pievienot jaunu grafiku	Ieplānojiet piekļuvi priekšējam USB portam.

Drošības audita žurnāls

Izvēlnes viensoms	Apraksts
Iespējot auditu Izslēgts* Ieslēgts	Reģistrējiet notikumus drošā audita žurnālā un attālajā Syslog.
Piezīme. Zvaigznīte (*) blakus vērtībai norāda rūpnīcas noklusējuma iestatījumu.	

Izvēlnes viensoms	Apraksts
Iespējot attālo Syslog Izslēgts* Ieslēgts	Sūtiet audita žurnālus uz attālu serveri.
Attālais Syslog serveris	Norādiet attālo Syslog serveri.
Attālais Syslog ports 1-65535 (514*)	Norādiet attālo Syslog portu.
Attālā Syslog metode Normāls UDP* Stunnel	Norādiet Syslog metodi, lai pārraidītu reģistrētos notikumus uz attālu serveri.
Attālā Syslog funkcija 0 — Kernel ziņojumi 1 — lietotāja līmeņa ziņojumi 2 — pasta sistēma 3 — sistēmas dēmoni 4 — drošības/autorizācijas ziņojumi* 5 — Syslog iekšēji ģenerētie ziņojumi 6 — rindprintera apakšsistēma 7 — tīkla jaunumu apakšsistēma 8 — UUCP apakšsistēma 9 — pulksteņa dēmons 10 — drošības/autorizācijas ziņojumi 11 — FTP dēmons 12 — NTP apakšsistēma 13 — žurnāla audits 14 — žurnāla brīdinājums 15 — pulksteņa dēmons 16 — vietējai izmantošanai 0 (local0) 17 — vietējai izmantošanai 1 (local1) 18 — vietējai izmantošanai 2 (local2) 19 — vietējai izmantošanai 3 (local3) 20 — vietējai izmantošanai 4 (local4) 21 — vietējai izmantošanai 5 (local5) 22 — vietējai izmantošanai 6 (local6) 23 — vietējai izmantošanai 7 (local7)	Norādiet funkcijas kodu, kuru printeris izmanto, sūtot reģistrētos notikumus uz attālu serveri.
Reģistrējamo notikumu nozīmīgums 0 — ārkārtas situācija 1 — trauksme 2 — kritisks notikums 3 — kļūda 4 — brīdinājums* 5 — paziņojums 6 — informatīvs paziņojums 7 — atklūdošana	Norādiet reģistrējamo ziņojumu un notikumu iedalījumu pēc prioritātes līmeņa.
Piezīme. Zvaigznīte (*) blakus vērtībai norāda rūpnīcas noklusējuma iestatījumu.	

Izvēlnes vienums	Apraksts
Attāļajā Syslog neregistrētie notikumi Izslēgts* Ieslēgts	Sūtiet visus notikumus uz attālo serveri neatkarīgi no to nozīmīguma.
Administratora e-pasta adrese	Sūtiet administratoram e-pasta paziņojumus par reģistrētajiem notikumiem.
Sūtīt pa e-pastu brīdinājumu par izdzēstu žurnālu Izslēgts* Ieslēgts	Sūtiet administratoram e-pasta paziņojumu par žurnāla ieraksta dzēšanu.
Sūtīt pa e-pastu brīdinājumu par žurnāla aplaušanu Izslēgts* Ieslēgts	Sūtiet administratoram e-pasta paziņojumu, ja žurnāls ir pilns un tiek sākta vecāko ierakstu pārrakstīšana.
Visu darbību reģistrēšana Aplauzt vecākos ierakstus* Nosūtīt žurnālu pa e-pastu, pēc tam izdzēst visus ierakstus	Atrisiniet žurnāla glabāšanas problēmas, kad žurnāls ir aizpildījis visu tam paredzēto vietu atmiņā.
Sūtīt pa e-pastu brīdinājumu par % aizpildījumu Izslēgts* Ieslēgts	Sūtiet administratoram e-pasta paziņojumu, kad žurnāls ir aizpildījis tam paredzēto vietu atmiņā.
% aizpildījuma brīdinājuma līmenis 1–99 (90*)	
Sūtīt pa e-pastu brīdinājumu par eksportētu žurnālu Izslēgts* Ieslēgts	Sūtiet administratoram e-pasta paziņojumu par žurnāla eksportēšanu.
Sūtīt pa e-pastu brīdinājumu par žurnāla iestatījumu maiņu Izslēgts* Ieslēgts	Sūtiet administratoram e-pasta paziņojumu, ja ir iestatīta opcija iespējot auditu.
Žurnāla rindiņu beigas LF (\n)* CR (\r) CRLF (\r\n)	Norādiet, kā žurnālfailā tiek pabeigta katra rindiņa.
Digitāli parakstīt eksportētos žurnālus Izslēgts* Ieslēgts	Pievienojiet digitālu parakstu katram eksportētajam žurnālfailam.
Dzēst žurnālu	Izdzēsiet visus audita žurnālus.
Eksportēt žurnālu Syslog (RFC 5424) Syslog (RFC 3164) CSV	Eksportējiet drošības žurnālu zibatmiņas diskā.
Piezīme. Zvaigznīte (*) blakus vērtībai norāda rūpnīcas noklusējuma iestatījumu.	

Pieteikšanās ierobežojumi

Izvēlnes vienums	Apraksts
Pieteikšanās kļūmes 1–10 (3*)	Norādiet nesekmīgu pieteikšanās mēģinājumu skaitu, pirms lietotājs tiek bloķēts.
Kļūmju laika periods 1–60 minūtes (5*)	Norādiet laika periodu starp nesekmīgiem pieteikšanās mēģinājumiem, pirms lietotājs tiek bloķēts.
Slēguma laiks 1–60 minūtes (5*)	Norādiet bloķēšanas ilgumu.
Timekļa pieteikšanās taimauts 1–120 minūtes (10*)	Norādiet attālās pieteikšanās aizturi, pirms notiek automātiska lietotāja atteikšanās.
Piezīme. Zvaigznīte (*) blakus vērtībai norāda rūpnīcas noklusējuma iestatījumu.	

Konfidenciālas drukāšana iestatīšana

Izvēlnes vienums	Apraksts
Maksimālais nederīga PIN skaits 2–10	Iestatiet, cik reižu var ievadīt nederīgu PIN. Piezīme. Kad tiek sasniegts šis ierobežojums, konkrētajam lietotājavardam atbilstošie drukas darbi tiek izdzēsti.
Konfidenciālu darbu derīguma termiņš Izslēgts* 1 stunda 4 stundas 24 stundas 1 nedēļa	Katram aizturētajam darbam iestatiet individuālu derīguma termiņu, pirms tas automātiski tiek izdzēsts no cietā diska vai viedā krātuves diska. Piezīme. Aizturētais darbs ir Konfidenciāls, Atkārtots, Rezervēts vai Pārbaudāms.
Atkārtotu darbu derīguma termiņš Izslēgts* 1 stunda 4 stundas 24 stundas 1 nedēļa	Iestatiet derīguma termiņu drukas darbam, kuru vēlaties atkārtot.
Pārbaudāmu darbu derīguma termiņš Izslēgts* 1 stunda 4 stundas 24 stundas 1 nedēļa	Iestatiet derīguma termiņu tāda darba eksemplāra drukāšanai, lai pārbaudītu kvalitāti pirms pārējo eksemplāru drukāšanas.
Rezervētu darbu derīguma termiņš Izslēgts* 1 stunda 4 stundas 24 stundas 1 nedēļa	Iestatiet derīguma termiņu tādiem darbiem, kurus vēlaties saglabāt printerī, lai drukātu vēlāk.
Piezīme. Zvaigznīte (*) blakus vērtībai norāda rūpnīcas noklusējuma iestatījumu.	

Izvēlnes vienums	Apraksts
Pieprasīt visu darbu aizturēšanu Izslēgts* Ieslēgts	Iestatiet printeri aizturēt visus drukas darbus.
Paturēt dublētus dokumentus Izslēgts* Ieslēgts	Iestatiet, lai printeris paturētu visus dokumentus ar vienādu faila nosaukumu.
Piezīme. Zvaigznīte (*) blakus vērtībai norāda rūpnīcas noklusējuma iestatījumu.	

Diska šifrēšana

Piezīme. Šis izvēlnes vienums ir redzams tikai tad, ja ir uzstādīts printera cietais disks vai viedais krātuves disks.

Izvēlnes vienums	Apraksts
Statuss Iespējots	Šifrēšana notiek automātiski, kad ir uzstādīts krātuves disks.

Dzēst pagaidu datu failus

Izvēlnes vienums	Apraksts
Saglabāts iebūvētajā atmiņā Izslēgts* Ieslēgts	Dzēsiet failus, kas ir saglabāti printera atmiņā.
Saglabāts cietajā diskā Dzēšana 1 reizi* Dzēšana 3 reizes Dzēšana 7 reizes	Dzēsiet visus failus, kas ir saglabāti printera cietajā diskā. Piezīme. Šis izvēlnes vienums ir redzams tikai tad, ja ir uzstādīts printera cietais disks.
Piezīme. Zvaigznīte (*) blakus vērtībai norāda rūpnīcas noklusējuma iestatījumu.	

Risinājumu LDAP iestatījumi

Izvēlnes vienums	Apraksts
Sekot LDAP attiecībām Izslēgts* Ieslēgts	Dažādos domēna serveros meklējiet tāda lietotāja kontu, kurš ir pieteicies.
LDAP sertifikāta pārbaude Jā Nē*	Iespējojiet LDAP sertifikātu verifikāciju.

Dažādi

Izvēlnes vienums	Apraksts
Aizsargātas funkcijas Rādīt* Slēpt	Parādiet visas funkcijas, kuras aizsargā funkciju piekļuves vadība (Function Access Control — FAC), neatkarīgi no lietotājam piešķirtās drošības atļaujas. Piezīme. Izvēloties Slēpt, tiek rādītas tikai tās ar FAC aizsargātās funkcijas, kurām lietotājs var piekļūt.
Drukāšanas atļauja Izslēgts* Ieslēgts	Ļaujiet lietotājam pirms drukāšanas pieteikties.
Noklusējuma drukāšanas atļaujas pieteikumvārds Lietotājvārds/parole* Lietotājvārds	Iestatiet Drukāšanas atļaujas noklusējuma pieteikumvārdu.
Drošības atiestatīšanas tiltslēgs Iespējot piekļuvi “Viesis”** Bez ietekmes	Norādiet, kāda lietotājam ir piekļuve printerim. Piezīmes. <ul style="list-style-type: none"> Iespējot piekļuvi “Viesis” ļauj ikvienam lietotājam piekļūt visiem printera iestatījumiem. Bez ietekmes var liegt piekļuvi printerim, ja nav pieejama nepieciešamā drošības informācija.
Atiestatīt ierīces režīmus Atļaut ar FAC Atļaut* Neatļaut	Norādīt lietotāju piekļuvi Darbības kļūmes dzēšanas izvēlnei.
Lietot viedo krātuves disku lietotāja datiem Izslēgts Ieslēgts*	Iespējojiet, lai viedais krātuves disks saglabātu lietotāja datus.
Minimālais PIN garums 0-32 (0*)	Norādiet paroles garumu.
Iespējot paroles/PIN apskati Izslēgts* Ieslēgts	Parādiet paroli vai personas identifikācijas numuru.
Piezīme. Zvaigznīte (*) blakus vērtībai norāda rūpnīcas noklusējuma iestatījumu.	

Cloud Services

Cloud Services reģistrēšana

Izvēlnes vienums	Apraksts
Skatīt papildinformāciju	Skatiet papildu informācija par Lexmark Cloud Services lietošanu.
Piezīme. Zvaigznīte (*) blakus vērtībai norāda rūpnīcas noklusējuma iestatījumu.	

Izvēlnes vienums	Apraksts
Iespējot saziņu ar Lexmark Cloud Services Izslēgts* Ieslēgts	Iespējot, lai printeris varētu sazināties ar Lexmark Cloud Services.
Skatīt pašreizējo stāvokli	Skatiet printera un Lexmark Cloud Services savienojuma stāvokli.
Piezīme. Zvaigznīte (*) blakus vērtībai norāda rūpnīcas noklusējuma iestatījumu.	

Atskaites

Izvēlņu iestatījumu lapa

Izvēlnes vienums	Apraksts
Izvēlņu iestatījumu lapa	Izdrukājiet atskaiti ar printera izvēlnēm.

Ierīce

Izvēlnes vienums	Apraksts
Ierīces informācija	Izdrukājiet atskaiti ar informāciju par printeri.
Ierīces statistikas dati	Izdrukājiet atskaiti par printera lietojumu un izejmateriālu statusu.
Profilu saraksts	Izdrukājiet sarakstu ar printerī saglabātajiem profiliem.
Atskaite par pamatlīdzekli	Izdrukājiet diagnosticēšanas rīku, lai noteiktu drukāšanas problēmas. Piezīme. Lai saturs netiktu apgriezts, atskaiti drukājiet uz Letter vai A4 formāta papīra.

Drukāt

Izvēlnes vienums	Apraksts
Fontu drukāšana PCL fonti PS Fonti	Izdrukājiet paraugus un informāciju par fontiem, kas ir pieejami katrā printera valodā.
Demonstrācijas lapas drukāšana Demonstrācijas lapa	Izdrukājiet lapu, kurā redzamas printera funkcijas un atbilstīgie risinājumi.
Direktoriju drukāšana	Drukājiet zibatmiņas diskā, cietajā diskā vai viedajā krātuves diskā (ISD) saglabātos resursus. Piezīme. Šis izvēlnes vienums ir redzams tikai tad, ja ir uzstādīts zibatmiņas disks, cietais disks vai ISD.

Tīkls

Izvēlnes vienums	Apraksts
Tīkla iestatīšanas lapa	Izdrukājiet lapu, kurā ir redzams konfigurētais tīkls un printera bezvadu iestatījumi. Piezīme. Šis izvēlnes vienums ir pieejams tikai tīkla printeros vai printeros, kas ir pievienoti drukas serveriem.
Wi-Fi Direct pieslēgušies klienti	Izdrukājiet lapu, kurā ir to ierīču saraksts, kas ir pieslēgtas printerim, izmantojot Wi-Fi Direct. Piezīme. Šis izvēlnes vienums ir redzams tikai tad, ja opcijas iespējot Wi-Fi Direct iestatījums ir leslēgts.

Problēmu novēršana

Izvēlnes vienums	Apraksts
Drukas kvalitātes testa lapas	Izdrukājiet parauga lapas, lai atrastu un labotu drukas kvalitātes defektus.

Izvēlņu iestatījumu lapas drukāšana

Sākuma ekrānā pieskarieties pie **Iestatījumi > Atskaites > Izvēlņu iestatījumu lapa**.

Printera uzturēšana

Detaļu un izejmateriālu statusa pārbaude

- 1 Sākuma ekrānā pieskarieties pie **Statuss/izejmateriāli**.
- 2 Atlasiet detaļas vai izejmateriālus, kurus vēlaties pārbaudīt.

Piezīme. Varat arī piekļūt šim iestatījumam, pieskaroties sākuma ekrāna augšpusē sadaļai.

Izejmateriālu paziņojumu konfigurēšana

- 1 Atveriet tīmekļa pārlūkprogrammu un adreses laukā ierakstiet printera IP adresi.

Piezīmes.

- Printera IP adrese ir redzama printera sākuma ekrānā. IP adrese tiek attēlota kā četras ciparu kopas, kas atdalītas ar punktiem, piemēram, 123.123.123.123.
- Ja lietojat starpniekserveri, uz laiku to atspējojiet, lai tīmekļa lapa tiktu pareizi ielādēta.

- 2 Noklikšķiniet uz **Iestatījumi > Ierīce > Paziņojumi**.
- 3 Izvēlnē Izejmateriāli noklikšķiniet uz **Pielāgoti izejmateriālu paziņojumi**.
- 4 Atlasiet paziņojumu katram izejmateriāla vienumam.
- 5 Piemērojiet izmaiņas.

E-pasta brīdinājumu iestatīšana

Konfigurējiet printeri sūtīt e-pasta brīdinājumus, ja izejmateriālu uzpildes līmenis kļūst zems, ir jāmaina vai jāpapildina papīrs vai ir iestrēdzis papīrs.

- 1 Atveriet tīmekļa pārlūkprogrammu un adreses laukā ierakstiet printera IP adresi.

Piezīmes.

- Printera IP adrese ir redzama printera sākuma ekrānā. IP adrese tiek attēlota kā četras ciparu kopas, kas atdalītas ar punktiem, piemēram, 123.123.123.123.
- Ja lietojat starpniekserveri, uz laiku to atspējojiet, lai tīmekļa lapa tiktu pareizi ielādēta.

- 2 Noklikšķiniet uz **Iestatījumi > Ierīce > Paziņojumi > E-pasta brīdinājumu iestatīšana** un pēc tam konfigurējiet iestatījumus.

Piezīme. Papildinformāciju par SMTP iestatījumiem vaicājiet savam e-pasta pakalpojuma sniedzējam.

- 3 Piemērojiet izmaiņas.
- 4 Noklikšķiniet uz **E-pasta sarakstu un brīdinājumu iestatīšana** un pēc tam konfigurējiet iestatījumus.
- 5 Piemērojiet izmaiņas.

Atskaišu skatīšana

- 1 Sākuma ekrānā pieskarieties pie **Iestatījumi > Atskaites**.
- 2 Atlasiet atskaiti, ko vēlaties skatīt.

Detaļu un izejmateriālu pasūtīšana

Lai pasūtītu izejmateriālus ASV, sazinieties ar uzņēmumu Lexmark pa tālruni 1-800-539-6275 un uzziniet, kur jūsu reģionā atrodas Lexmark pilnvaroti izejmateriālu izplatītāji. Ja atrodaties citā valstī vai reģionā, apmeklējiet vietni www.lexmark.com vai jautājiet informāciju printera iegādes vietā.

Piezīme. Visu izejmateriālu patēriņš tiek aprēķināts pieņemot, ka tiek drukāts uz Letter vai A4 formāta vienkārša papīra.

Brīdinājums — iespējams bojājums: Ja netiek uzturēta optimāla printera veiktspēja vai mainītas detaļas un izejmateriāli, var tikt bojāts printeris.

Originālo Lexmark detaļu un izejmateriālu lietošana

Lexmark printeris ir izstrādāts tā, ka vislabāk tas darbojas ar oriģinālajām Lexmark detaļām un izejmateriāliem. Ja izmantojat trešās puses izejmateriālus vai detaļas, tas var ietekmēt printera un attēlveidošanas komponentu veiktspēju, uzticamību vai darba mūžu. Tas var arī ietekmēt garantijas darbību. Uz bojājumiem, kas ir radušies trešās puses detaļu un izejmateriālu izmantošanas dēļ, garantija neattiecas. Visi patēriņa indikatori ir izstrādāti darbībai ar Lexmark detaļām un izejmateriāliem, un to uzrādītie rezultāti var būt neparedzami, ja tiek izmantotas trešās puses detaļas un izejmateriāli. Ja attēlveidošanas komponents tiek izmantots ilgāk nekā paredzēts, Lexmark printeris vai saistītie komponenti var tikt bojāti.

Brīdinājums — iespējams bojājums: Izejmateriālus un detaļas, uz kurām neattiecas atgriešanas programmas līguma noteikumi, var atiestatīt un atjaunot. Tomēr ražotāja garantija neattiecas uz bojājumiem, kurus izraisījuši neoriģināli izejmateriāli un detaļas. Ja atiestatāt izejmateriāla vai detaļas skaitītāju, neveicot atbilstošu atjaunošanu, printeris var tikt bojāts. Pēc izejmateriāla vai detaļas skaitītāja atiestatīšanas printerī var tikt rādīts kļūdas ziņojums, norādot, ka atiestatītā vienība ir ievietota.

Tonera kasetnes pasūtīšana

Piezīmes.

- Aprēķinātās kasetnes produktivitātes pamatā ir ISO/IEC 19798 standarts.
- Ja ilgstošu laika periodu tiek ļoti maz drukāts, tas var negatīvi ietekmēt faktisko produktivitāti un bojāt kasetnes pirms toneris ir izlietots.

Lexmark CS730 un Lexmark CS735 kasetņu atgriešanas programma

Vienums	Ziemeļamerika	Eiropa	Pārējā pasaule
Tonera kasetņu atgriešanas programma			
Ciāna	71C10C0	71C20C0	71C80C0
Madženta	71C10M0	71C20M0	71C80M0
Dzeltena	71C10Y0	71C20Y0	71C80Y0
Melna	71C10K0	71C20K0	71C80K0
Augstas produktivitātes tonera kasetņu atgriešanas programma			
Ciāna	71C1HC0 ¹	71C2HC0 ¹	71C8HC0 ¹
Madženta	71C1HM0 ¹	71C2HM0 ¹	71C8HM0 ¹
Dzeltena	71C1HY0 ¹	71C2HY0 ¹	71C8HY0 ¹
Melna	71C1HK0	71C2HK0	71C8HK0
Ļoti augstas produktivitātes tonera kasetņu atgriešanas programma²			
Ciāna	71C1XC0	71C2XC0	71C8XC0
Madženta	71C1XM0	71C2XSM0	71C8XM0
Dzeltena	71C1XY0	71C2XY0	71C8XY0
¹ Atbalsta tikai Lexmark CS730 printera modelis. ² Atbalsta tikai Lexmark CS735 printera modelis. Papildinformāciju par valstīm, kas atrodas katrā reģionā, skatiet vietnē www.lexmark.com/regions .			

Lexmark CS730 augstas produktivitātes tonera kasetnes

Vienums	Visā pasaulē
Melna	71C0H10
Ciāna	71C0H20
Madženta	71C0H30
Dzeltena	71C0H40

Lexmark CS735 ļoti augstas produktivitātes tonera kasetnes

Vienums	Visā pasaulē
Ciāna	71C0X20
Madženta	71C0X30
Dzeltena	71C0X40

Lexmark C4342, Lexmark C4352 tonera kasetnes

Vienums	Visā pasaulē
Ciāna	24B7511
Madženta	24B7512

Vienums	Visā pasaulē
Dzeltena	24B7513
Melna	24B7514

Melnās krāsas attēlveidošanas vienības pasūtīšana

Vienums	Daļas numurs
Melnās krāsas attēlveidošanas vienība	71C0Z10

Krāsu attēlveidošanas komplekta pasūtīšana

Vienums	Daļas numurs
Krāsu attēlveidošanas komplekts	71C0Z50

Izlietotā tonera tvertnes pasūtīšana

Vienums	Daļas numurs
Izlietotā tonera tvertne	71C0W00

Termofiksatora apkopes komplekta pasūtīšana

Piezīmes.

- Izmantojot konkrēta veida papīru, iespējams, ir biežāk jāmaina apkopes komplekts.
- Apkopes komplektā ir iekļauts atdalītāja bloks, termofiksators un paņemšanas rullļa bloks; ja nepieciešams, šīs detaļas var pasūtīt arī atsevišķi un nomainīt.
- Papildinformāciju par apkopes komplekta nomainīšanu skatiet komplektam pievienotajā dokumentā.

Vienums	Daļas numurs
Termofiksatora apkopes komplekts, 110–120 V	41X3882
Termofiksatora apkopes komplekts, 220–240 V	41X3883
Termofiksatora apkopes komplekts, 100 V	41X3884
Termofiksatoru apkopes komplekts, 115 V (šaurais formāts)*	41X4511
* Atbalstīts un nepieciešams tikai Lexmark CS737.	

Detaļu un izejmateriālu nomaiņa

Tonera kasetnes nomaiņa

1 Atveriet durvis B.

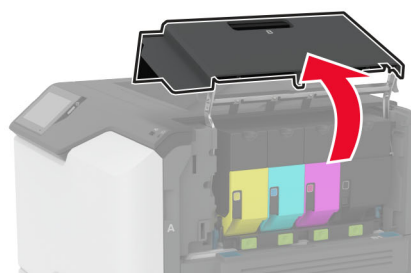
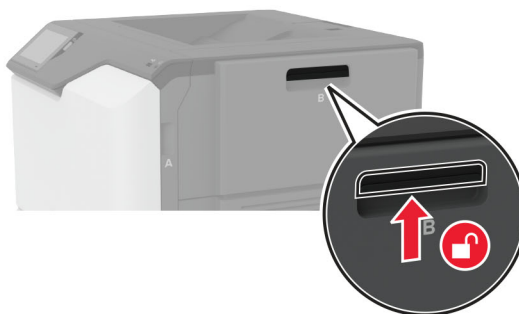

2 Izņemiet lietoto tonera kasetni.

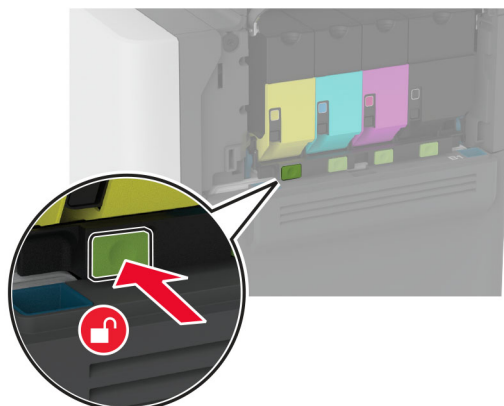

3 Izpakojiet jauno tonera kasetni.

4 Ievietojiet jauno tonera kasetni.

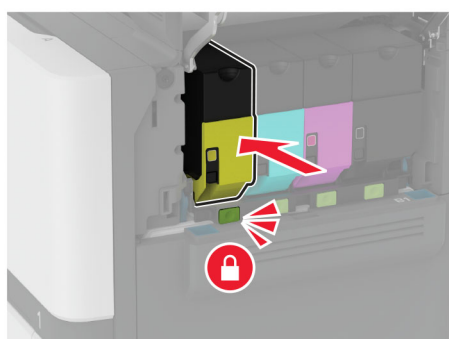
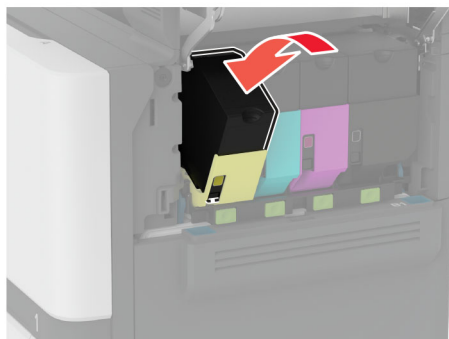

5 Aizveriet durvis B.

Melnās krāsas attēlveidošanas vienības nomaiņa

1 Atveriet durvis B.

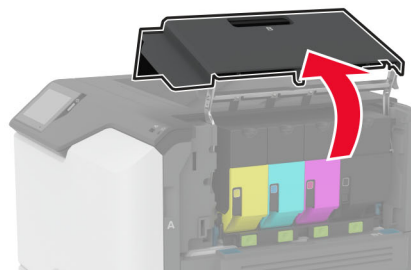
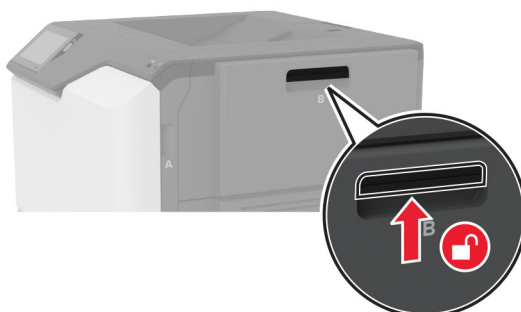

2 Izņemiet izlietotā tonera tvertni.

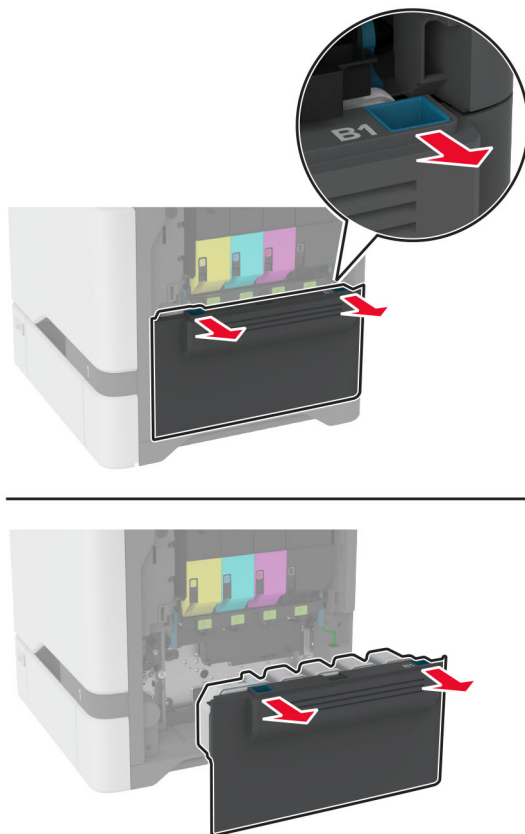

Piezīme. Lai toneris neizlītu, novietojiet tvertni vertikālā pozīcijā.

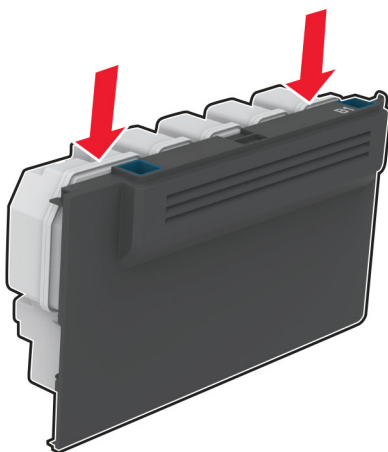

3 Noņemiet tonera kasetnes.

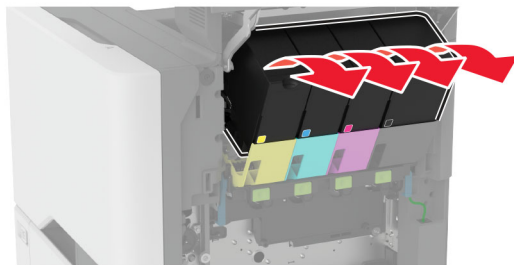
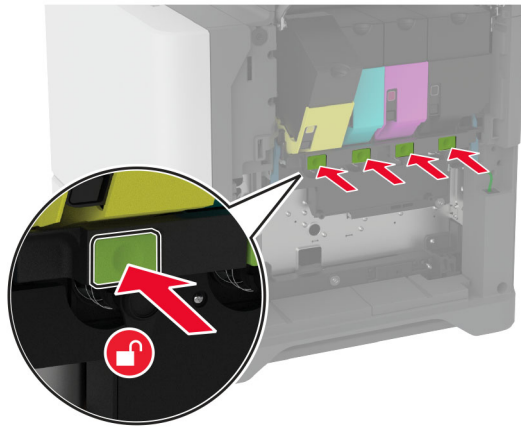

4 Atvienojiet attēlveidošanas komplekta kabeli.

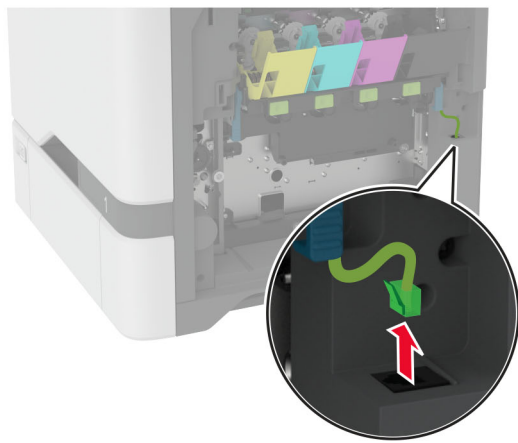
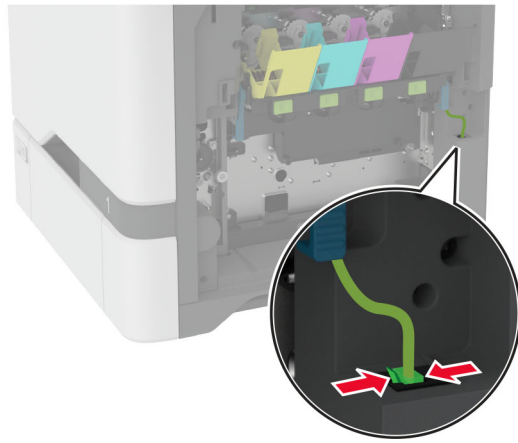

5 Noņemiet attēlveidošanas komplektu.

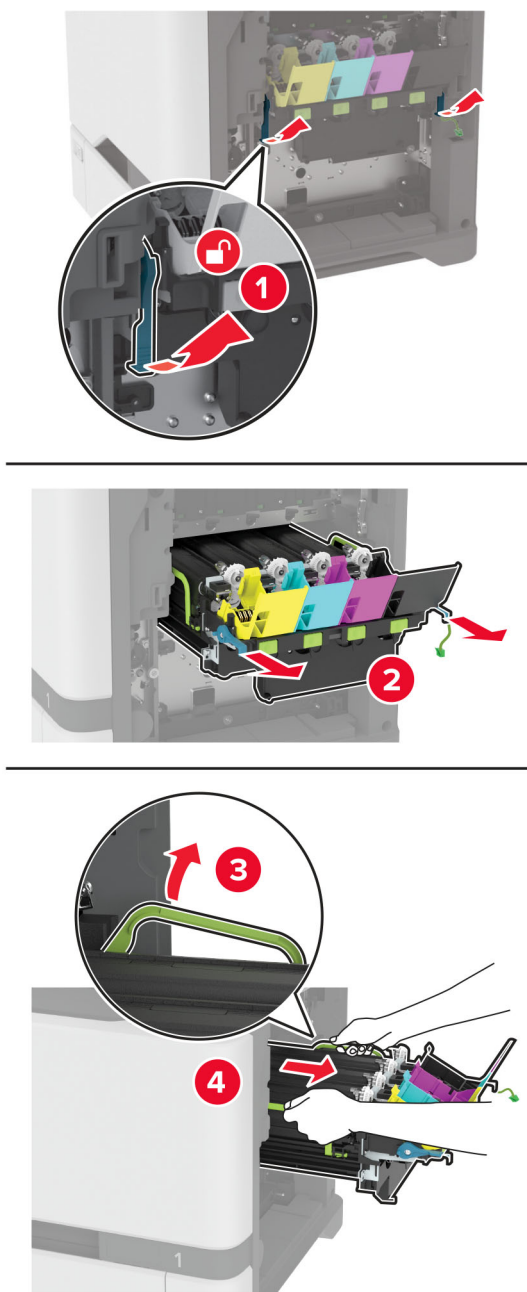

Piezīme. Lai nesaskrāpētu attēlveidošanas komplektu vai nesabojātu fotorezistora cilindru, novietojiet attēlveidošanas komplektu vertikāli.

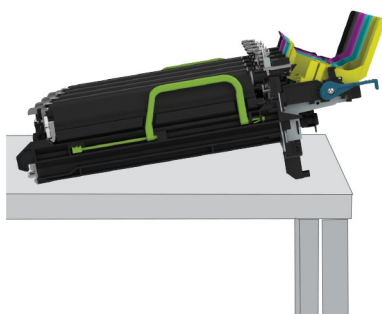

6 Izņemiet izlietoto melnās krāsas attēlveidošanas vienību.

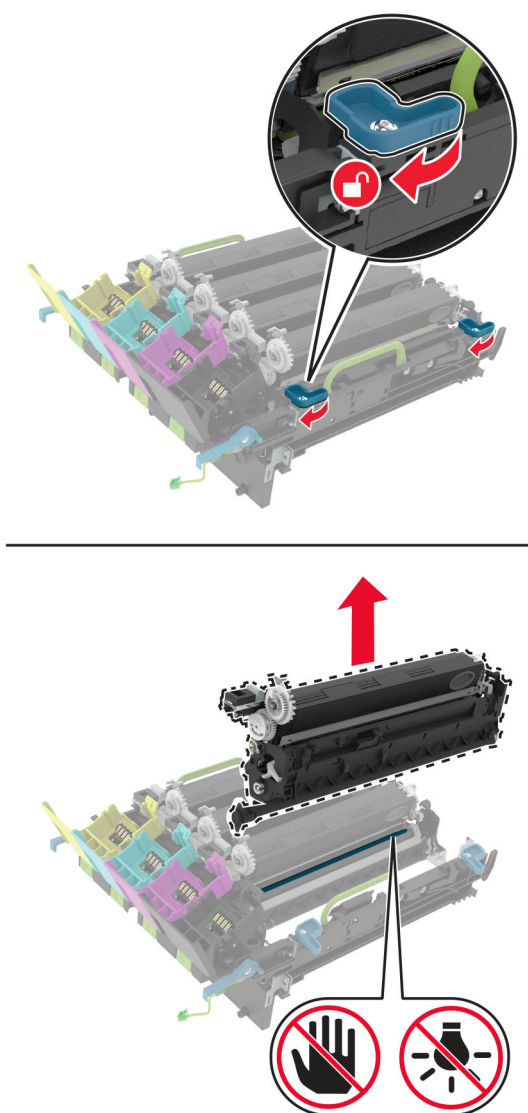

Brīdinājums — iespējams bojājums: Fotorezistora vienība nedrīkst atrasties tiešā gaismas ietekmē ilgāk par 10 minūtēm. Ilgāka atrašanās gaismā var radīt drukas kvalitātes problēmas.

Brīdinājums — iespējams bojājums: Nepieskarieties spīdīgajam fotorezistora cilindram, kas atrodas zem attēlveidošanas komplekta. Tādējādi var tikt ietekmēta turpmāku drukas darbu kvalitāte.

- 7 Izpakojiet jauno melnās krāsas attēlveidošanas vienību.
- 8 Jauno melnās krāsas attēlveidošanas vienību ievietojiet attēlveidošanas komplektā.

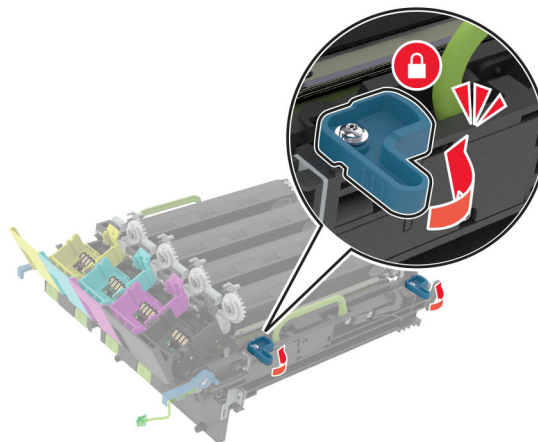
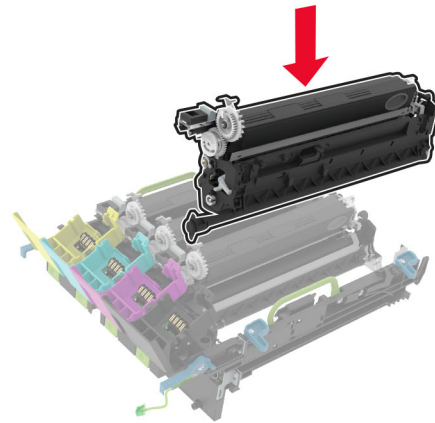

9 Ievietojiet attēlveidošanas komplektu.

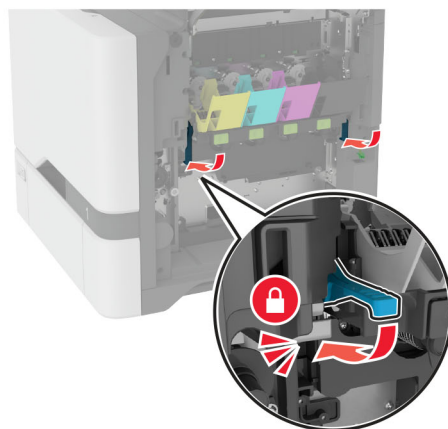
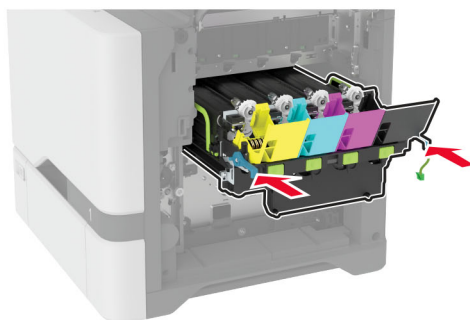
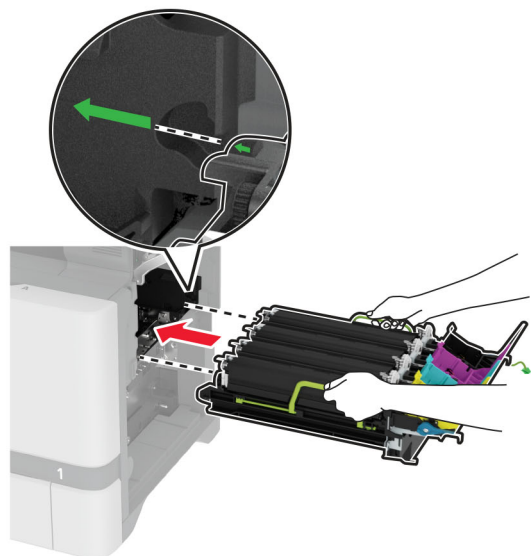

10 Pievienojiet attēlveidošanas komplekta kabeli.

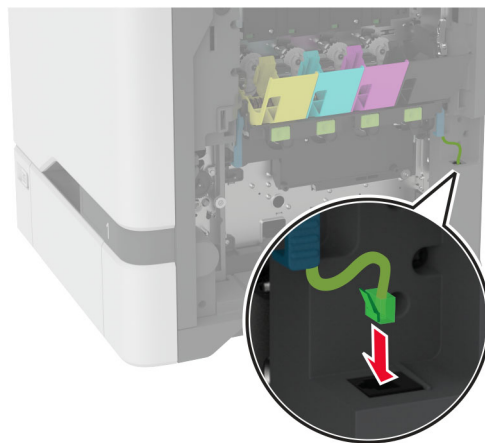

11 Ievietojiet izlietotā tonera tvertni.

12 Ievietojiet tonera kasetnes.

13 Aizveriet durvis B.

Krāsu attēlveidošanas komplekta nomainīšana

1 Atveriet durvis B.

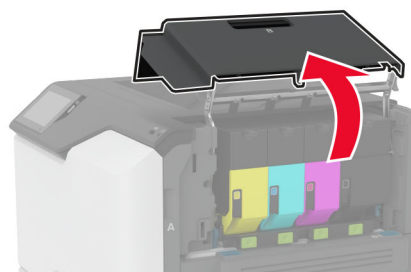
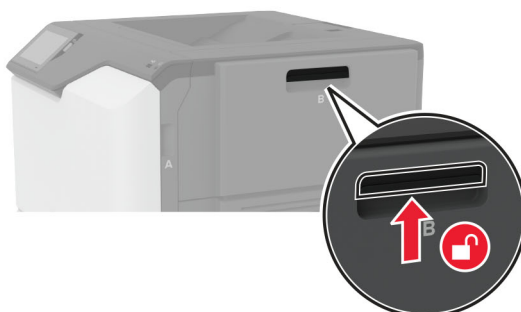

2 Izņemiet izlietotā tonera tvertni.

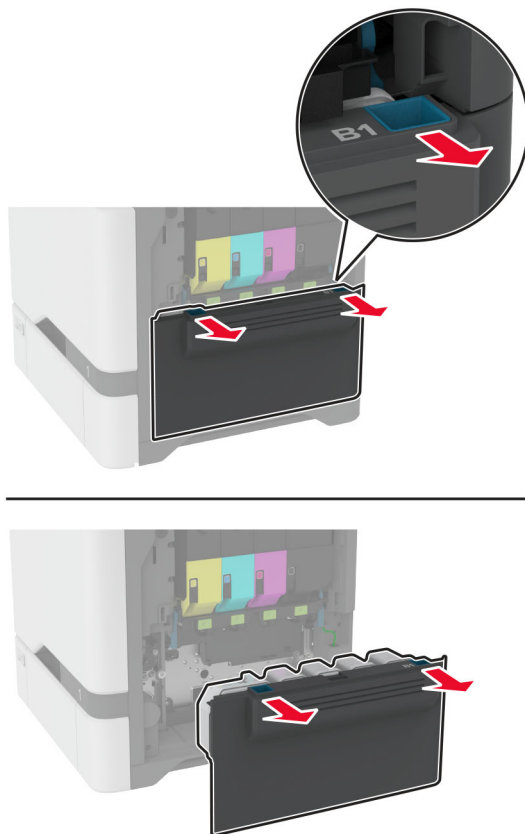

Piezīme. Lai toneris neizlītu, novietojiet tvertni vertikālā pozīcijā.

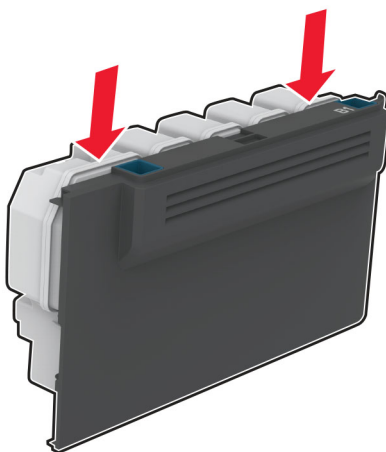

3 Noņemiet tonera kasetnes.

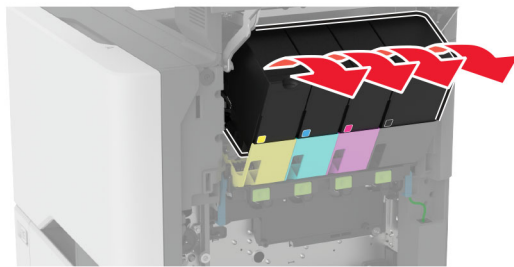
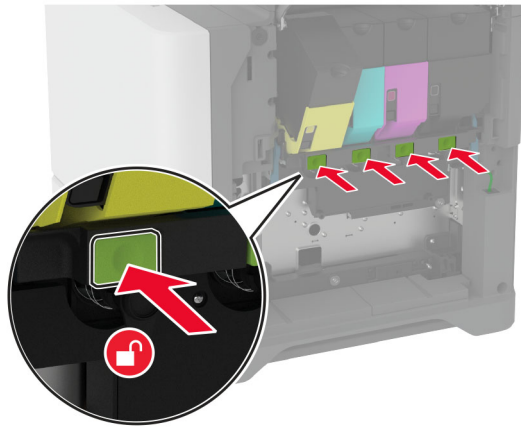

4 Atvienojiet attēlveidošanas komplekta kabeli.

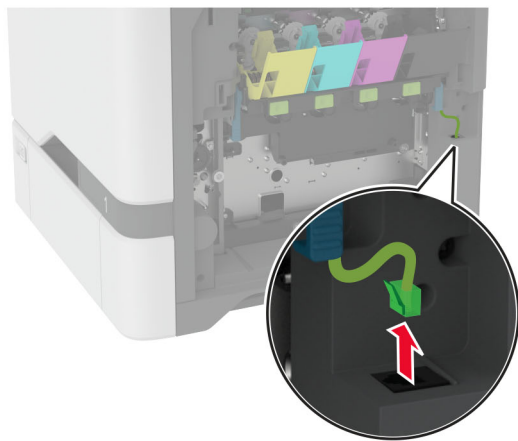
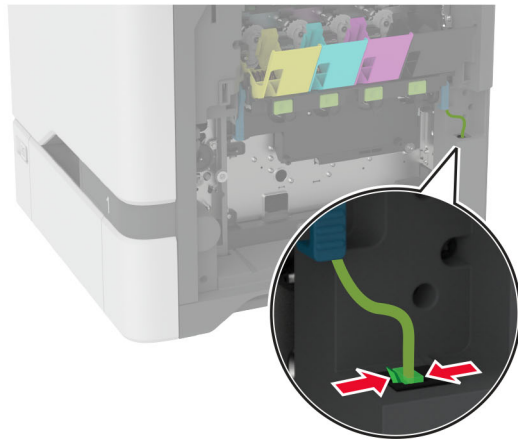

5 Noņemiet lietoto attēlveidošanas komplektu.

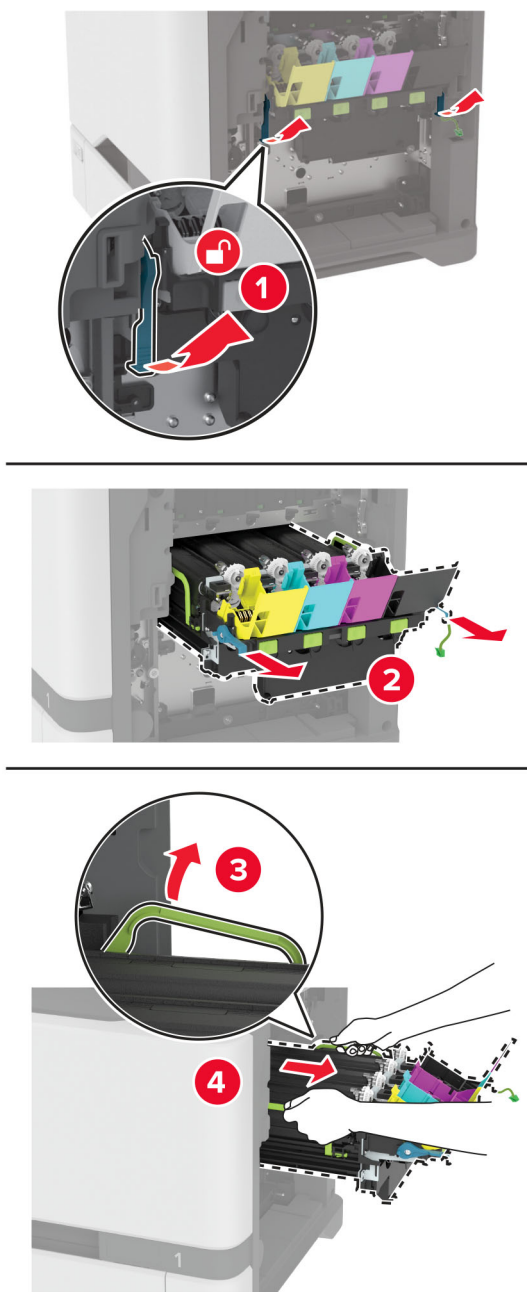

6 Noņemiet melno attēlveidošanas vienību.

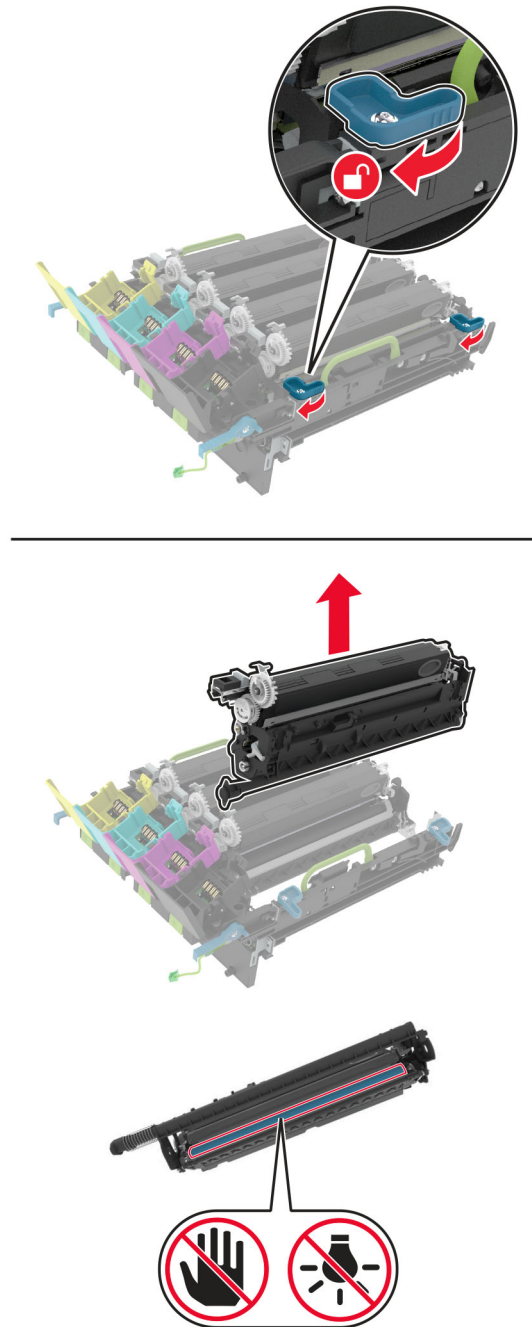

Brīdinājums — iespējams bojājums: Fotorezistora vienība nedrīkst atrasties tiešā gaismas ietekmē ilgāk par 10 minūtēm. Ilgāka atrašanās gaismā var radīt drukas kvalitātes problēmas.

Brīdinājums — iespējams bojājums: Nepieskarieties spīdīgajam fotorezistora cilindram, kas atrodas zem attēlveidošanas vienības. Tādējādi var tikt ietekmēta turpmāku drukas darbu kvalitāte.



7 Izpakojiet jauno attēlveidošanas komplektu.

Piezīme. Attēlveidošanas komplektā ir iekļauts attēlveidošanas komplekts un ciāna, madžentas un dzeltenā attīstītāja vienības.

8 Ievietojiet melnās krāsas attēlveidošanas vienību jaunajā attēlveidošanas komplektā.

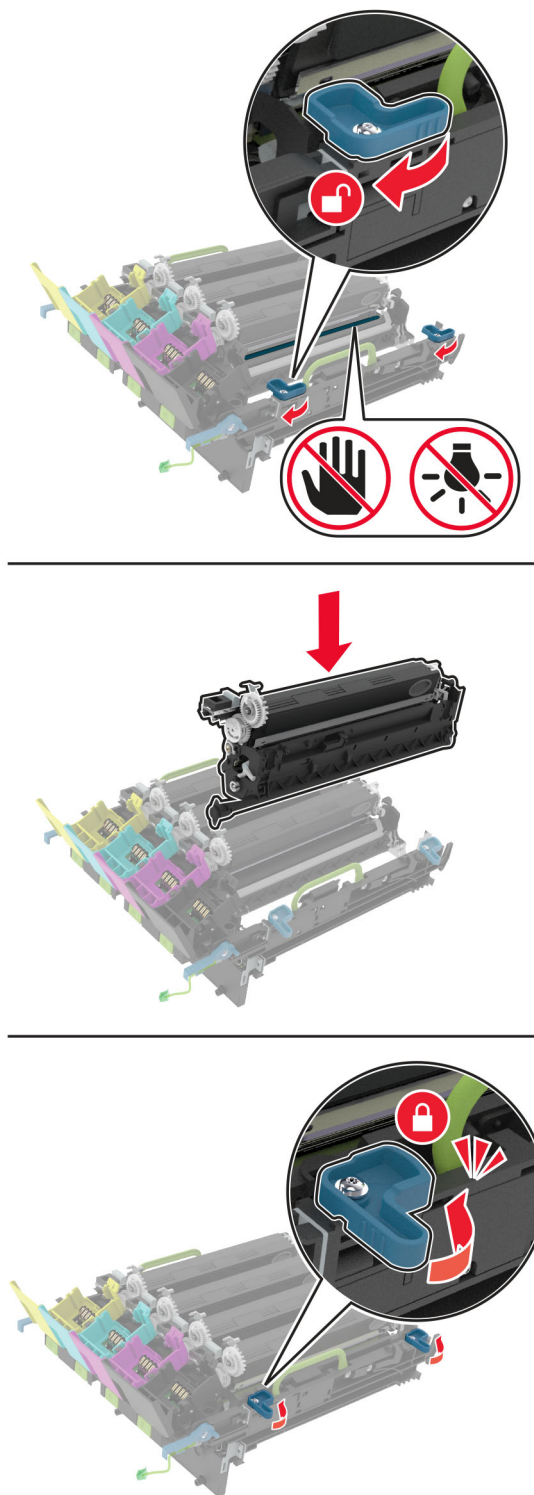

9 Ievietojiet jauno attēlveidošanas komplektu.

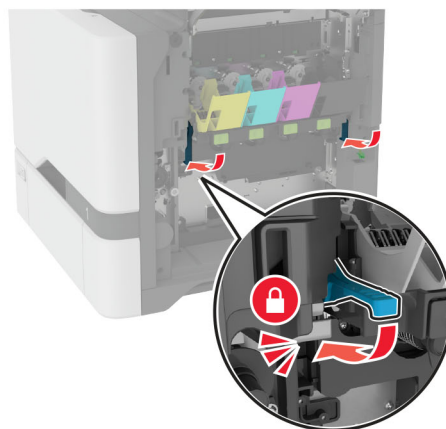
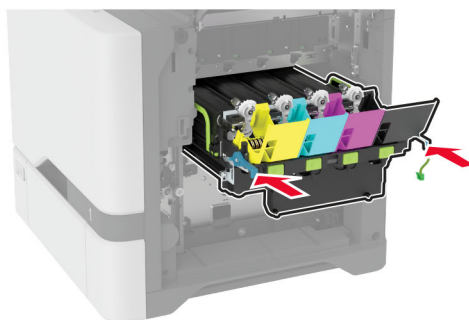
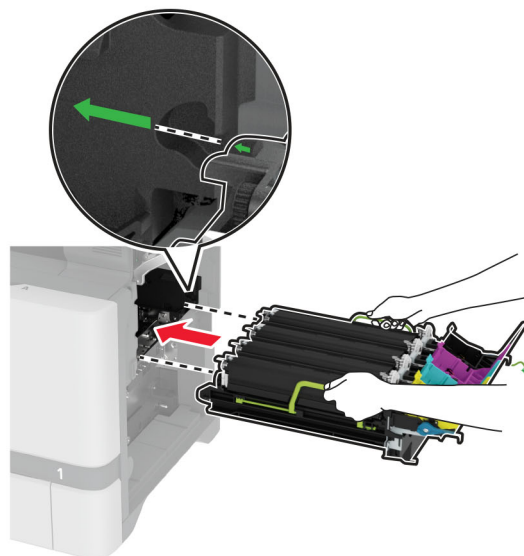

10 Pievienojiet attēlveidošanas komplekta kabeli.

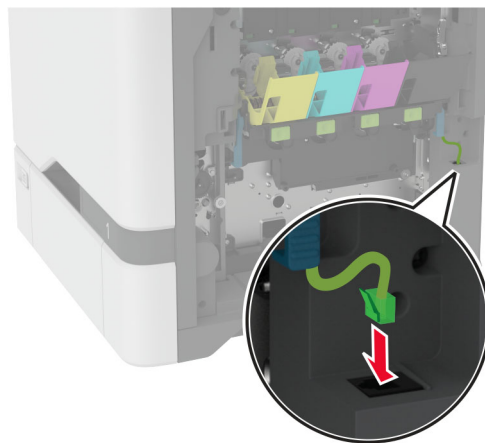

11 Ievietojiet izlietotā tonera tvertni.

12 Ievietojiet tonera kasetnes.

13 Aizveriet durvis B.

Izlietotā tonera tvertnes nomaiņa

1 Atveriet durvis B.

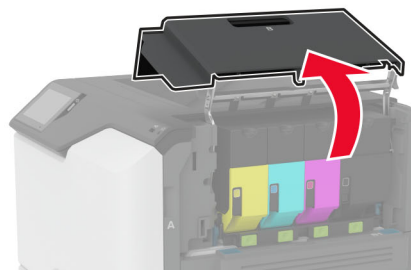
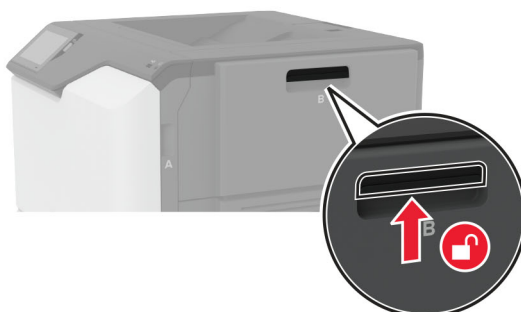

2 Izņemiet izmantoto izlietotā tonera tvertni.

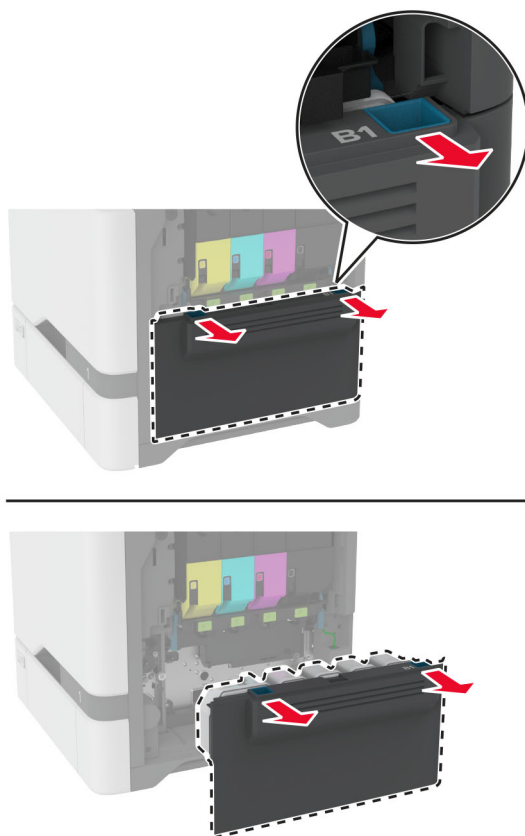

Piezīme. Lai toneris neizlītu, novietojiet tvertni vertikālā pozīcijā.

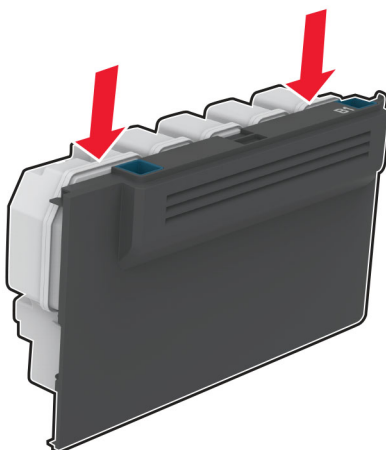

3 Izpakoiet jauno izlietotā tonera tvertni.

4 Ievietojiet jauno izlietotā tonera tvertni.

5 Aizveriet durvis B.

6 Atbrīvojieties no izlietotā tonera tvertnes pareizi.

Termofiksatora nomainīšana

- 1 Izslēdziet printeri un pēc tam atvienojiet strāvas vadu no elektrotīkla.
- 2 Atveriet durvis A un pēc tam atveriet durvis A1.

 **UZMANĪBU — KARSTA VIRSMA:** Printera korpusa iekšpuse var būt karsta. Lai samazinātu risku gūt traumu, pieskaroties karstai detaļai, gaidiet, līdz virsma atdziest, un tikai pēc tam pieskarieties tai.

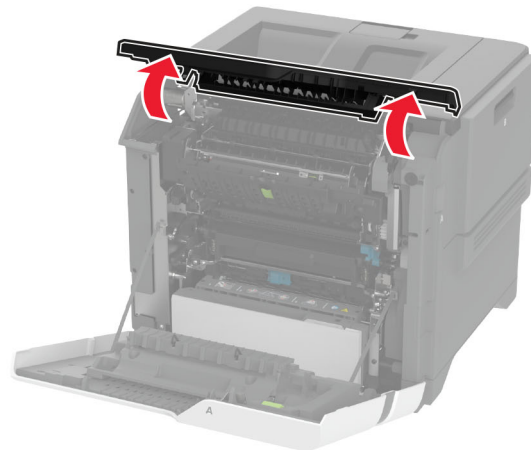
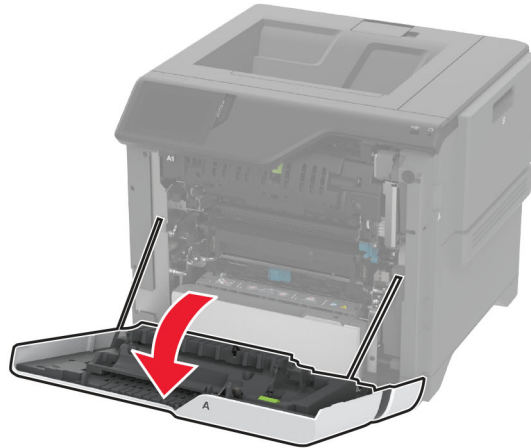

3 Izņemiet lietoto termofiksatoru.

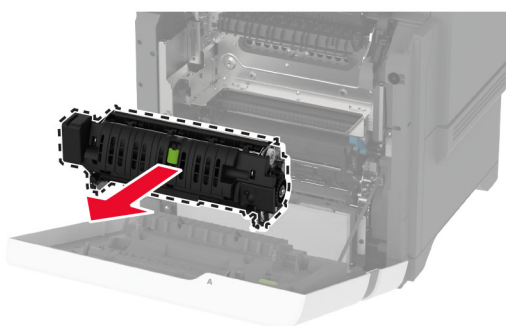
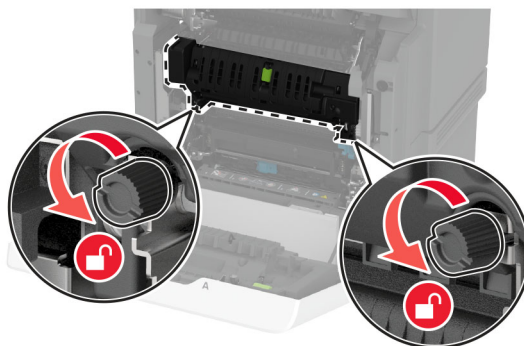

4 Izpakojiet jauno termofiksatoru.

5 Ievietojiet jauno termofiksatoru.

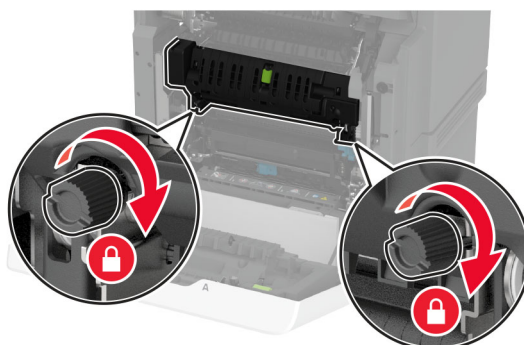
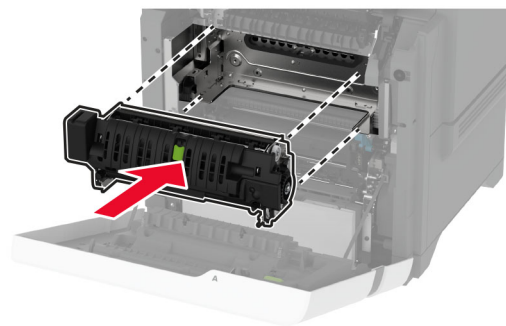

6 Aizveriet durvis A1 un pēc tam aizveriet durvis A.

7 Pievienojiet elektrotīklam strāvas vadu un pēc tam ieslēdziet printeri.

⚠ UZMANĪBU — IESPĒJAMS SAVAINOJUMS: Lai izvairītos no aizdegšanās vai elektrošoka riska, pievienojiet strāvas vadu pie tāda elektrotīkla, kuram ir attiecīgā nominālā strāva, kas ir pareizi iezemēts, atrodas produkta tuvumā un kuram var ērti piekļūt.

8 Atiestatiet termofiksatora apkopes uzskaiti.

Lai iegūtu papildinformāciju, skatiet: [“Apkopes skaitītāja atiestatīšana” 158. lpp.](#)

Papīra paņemšanas rullļa nomaiņa

Paņemšanas rullļa nomaiņa 550 lokšņu paplātē

1 Izslēdziet printeri un pēc tam atvienojiet strāvas vadu no elektrotīkla.

2 Izņemiet paplāti.

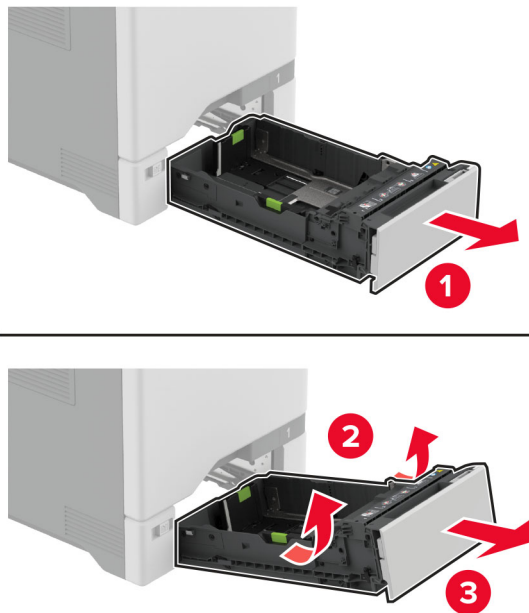

3 Izņemiet lietoto papīra paņemšanas rulli.

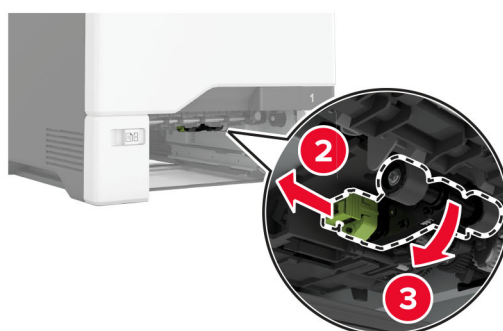

4 Izpakojiet jauno papīra paņemšanas rulli.

Brīdinājums — iespējams bojājums: Lai novērstu bojājumus un sliktu printera veiktspēju, strādājiet ar detaļām ar tīrām rokām.

5 Ievietojiet jauno paņemšanas rulli.

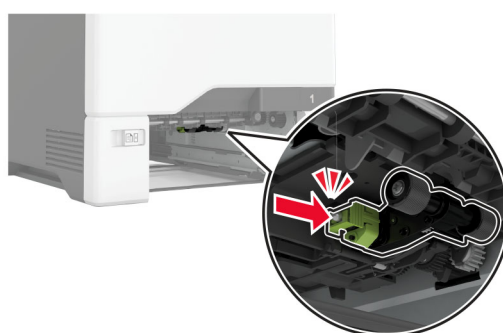

6 Ievietojiet paplāti.

7 Pievienojiet elektrotīklam strāvas vadu un pēc tam ieslēdziet printeri.

⚠ UZMANĪBU — IESPĒJAMS SAVAINOJUMS: Lai izvairītos no aizdegšanās vai elektrošoka riska, pievienojiet strāvas vadu pie tāda elektrotīkla, kuram ir attiecīgā nominālā strāva, kas ir pareizi iezemēts, atrodas produkta tuvumā un kuram var ērti piekļūt.

Paņemšanas rullja maiņa daudzfunkciju padevējā

1 Izslēdziet printeri un pēc tam atvienojiet strāvas vadu no elektrotīkla.

2 Atveriet daudzfunkciju padevēju.

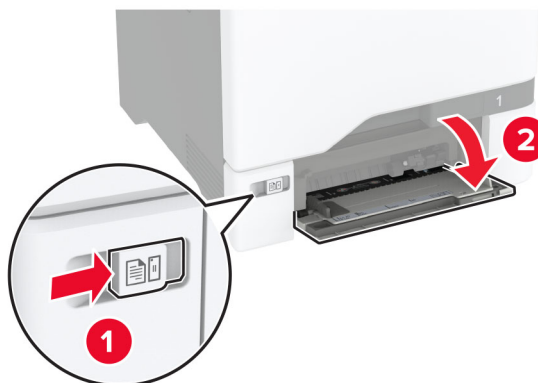

3 Izņemiet lietoto papīra paņemšanas rulli.

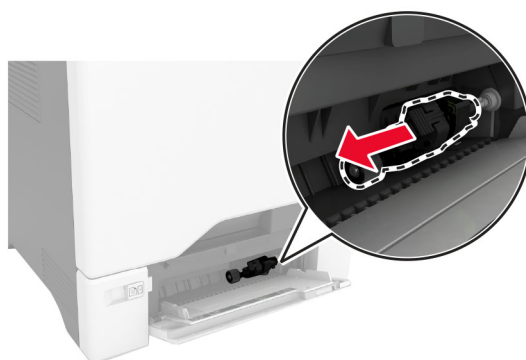

4 Izpakojiet jauno papīra paņemšanas rulli.

Brīdinājums — iespējams bojājums: Lai novērstu bojājumus un sliktu printera veiktspēju, strādājiet ar detaļām ar tīrām rokām.

5 Ievietojiet jauno paņemšanas rulli.

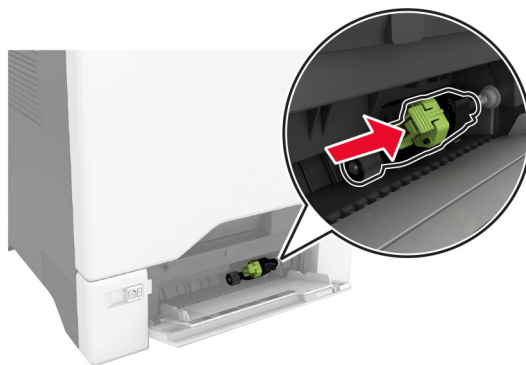

6 Aizveriet daudzfunkciju padevēju.

7 Pievienojiet elektrotīklam strāvas vadu un pēc tam ieslēdziet printeri.

⚠ UZMANĪBU — IESPĒJAMS SAVAINOJUMS: Lai izvairītos no aizdegšanās vai elektrošoka riska, pievienojiet strāvas vadu pie tāda elektrotīkla, kuram ir attiecīgā nominālā strāva, kas ir pareizi iezemēts, atrodas produkta tuvumā un kuram var ērti piekļūt.

Atdalītāja plates nomaiņa

1 Izvelciet paplāti.

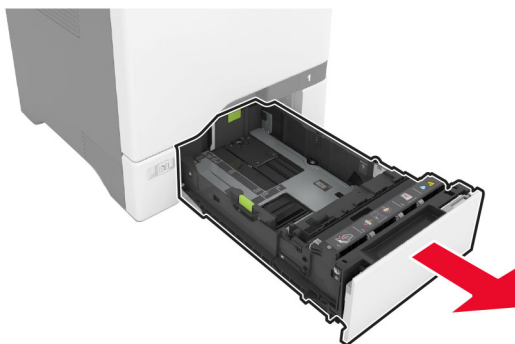

2 Izņemiet lietoto atdalītāja plati.

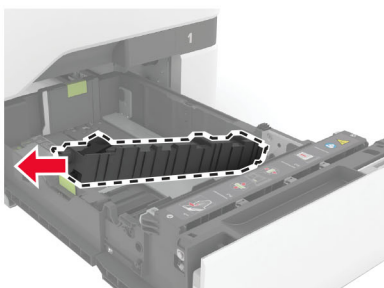
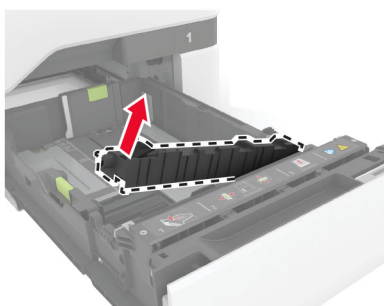
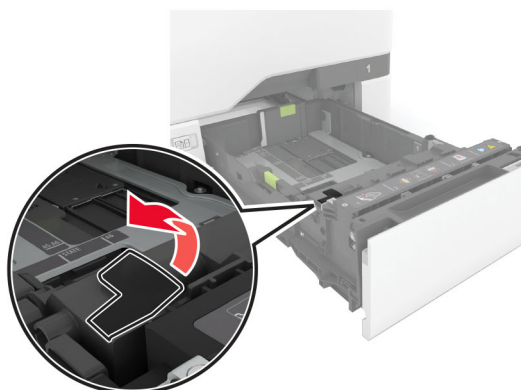

3 Izpakojiet jauno atdalītāja plati.

4 Ievietojiet jauno atdalītāja plati.

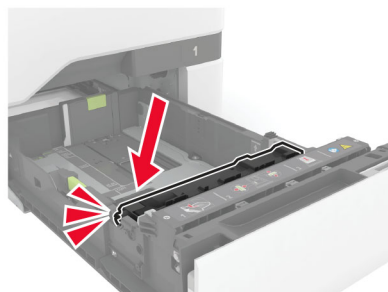
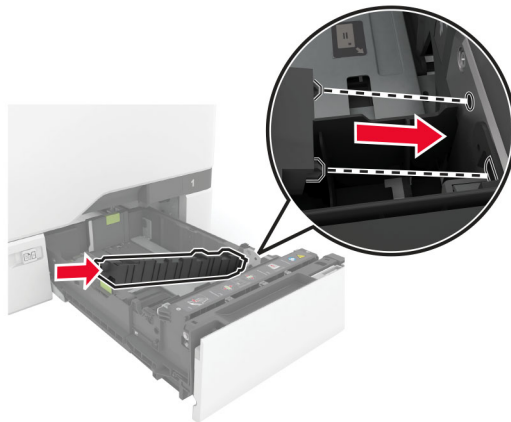

5 Ievietojiet paplāti.

Apkopes skaitītāja atiestatīšana

- 1 Sākuma ekrānā pieskarieties pie **Iestatījumi > Ierīce > Apkope > Izvēlne Konfigurēšana > Izejmateriālu patēriņš un uzskaitē.**
- 2 Pieskarieties pie **Atiestatīt apkopes uzskaiti.**

Izejmateriālu patēriņa uzskaites atiestatīšana

- 1 Sākuma ekrānā pieskarieties pie **Iestatījumi > Ierīce > Apkope > Izvēlne Konfigurēšana > Izejmateriālu patēriņš un uzskaitē.**
- 2 Atlasiet to skaitītāju, kuru vēlaties atiestatīt.

Brīdinājums — iespējams bojājums: Izejmateriālus un detaļas, uz kurām neattiecas atgriešanas programmas līguma noteikumi, var atiestatīt un atjaunot. Tomēr ražotāja garantija neattiecas uz bojājumiem, kurus izraisījuši neoriģināli izejmateriāli un detaļas. Ja atiestatāt izejmateriāla vai detaļas skaitītāju, neveicot atbilstošu atjaunošanu, printeris var tikt bojāts. Pēc izejmateriāla vai detaļas skaitītāja atiestatīšanas printerī var tikt rādīts kļūdas ziņojums, norādot, ka atiestatītā vienība ir ievietota.

Printera detaļu tīrīšana

Printera tīrīšana

 **UZMANĪBU — ŠOKA BRIESMAS:** Lai izvairītos no elektrošoka riska, tīrot printera korpusa ārpusi, pirms darba turpināšanas atvienojiet strāvas vadu no elektrotīkla un visus kabelus no printera.

Piezīmes.

- Veiciet šo uzdevumu ik pēc pāris mēnešiem.
- Printera garantija neattiecas uz printera bojājumiem, kas ir radušies, ar to nepareizi apejoties.

- 1 Izslēdziet printeri un pēc tam atvienojiet strāvas vadu no elektrotīkla.
- 2 Izņemiet papīru no standarta nodalījuma un daudzfunkciju padevēja.
- 3 Notīriet ap printeri esošos putekļus, gružus un papīra gabaliņus, izmantojot mīkstu suku vai putekļu sūcēju.
- 4 Noslaukiet printera ārējo korpusu ar mitru, mīkstu bezplūksnu drānu.

Piezīmes.

- Neizmantojiet ikdienas tīrīšanas un mazgāšanas līdzekļus, jo tie var sabojāt printera apdari.
- Pēc tīrīšanas pārbaudiet, vai visas printera virsmas ir sausas.

- 5 Pievienojiet elektrotīklam strāvas vadu un pēc tam ieslēdziet printeri.

 **UZMANĪBU — IESPĒJAMS SAVAINOJUMS:** Lai izvairītos no aizdegšanās vai elektrošoka riska, pievienojiet strāvas vadu pie tāda elektrotīkla, kuram ir attiecīgā nominālā strāva, kas ir pareizi iezemēts, atrodas produkta tuvumā un kuram var ērti piekļūt.

Skārienekrāna tīrīšana

 **UZMANĪBU — ŠOKA BRIESMAS:** Lai izvairītos no elektrošoka riska, tīrot printera korpusa ārpusi, pirms darba turpināšanas atvienojiet strāvas vadu no elektrotīkla un visus kabelus no printera.

- 1 Izslēdziet printeri un pēc tam atvienojiet strāvas vadu no elektrotīkla.
- 2 Izmantojiet mitru, mīkstu drānu bez plūksnām, lai notīrītu skārienekrānu.

Piezīmes.

- Neizmantojiet ikdienas tīrīšanas un mazgāšanas līdzekļus, jo tie var sabojāt skārienekrānu.
- Pēc tīrīšanas pārbaudiet, vai skārienekrāns ir sauss.

- 3 Pievienojiet elektrotīklam strāvas vadu un pēc tam ieslēdziet printeri.

 **UZMANĪBU — IESPĒJAMS SAVAINOJUMS:** Lai izvairītos no aizdegšanās vai elektrošoka riska, pievienojiet strāvas vadu pie tāda elektrotīkla, kuram ir attiecīgā nominālā strāva, kas ir pareizi iezemēts, atrodas produkta tuvumā un kuram var ērti piekļūt.

Paņemšanas riteņu tīrīšana

- 1 Izslēdziet printeri un pēc tam atvienojiet strāvas vadu no elektrotīkla.
- 2 Izņemiet paplāti.

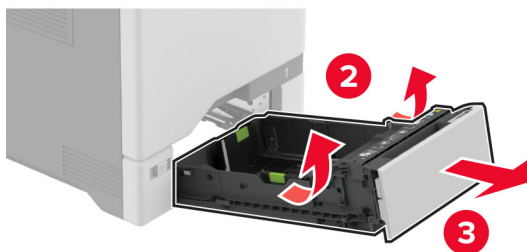
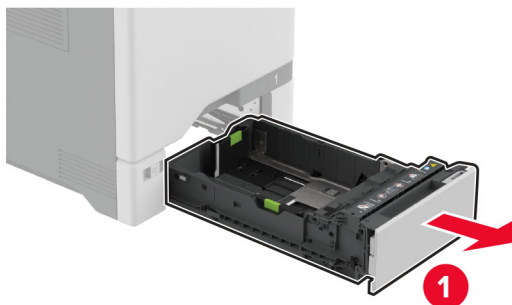

3 Izņemiet papīra paņemšanas rulli.

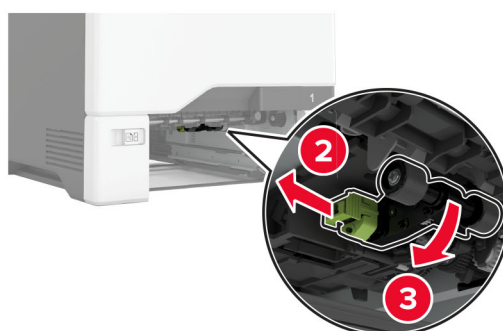

4 Uz mīkstas drānas bez plūksnām uzlejiet izopropanolu un pēc tam noslaukiet paņemšanas riteņus.

5 Ievietojiet papīra paņemšanas rulli.



6 Ievietojiet paplāti.

7 Pievienojiet elektrotīklam strāvas vadu un pēc tam ieslēdziet printeri.

⚠ UZMANĪBU — IESPĒJAMS SAVAINOJUMS: Lai izvairītos no aizdegšanās vai elektrošoka riska, pievienojiet strāvas vadu pie tāda elektrotīkla, kuram ir attiecīgā nominālā strāva, kas ir pareizi iezemēts, atrodas produkta tuvumā un kuram var ērti piekļūt.

Paņemšanas ruļļa tīrīšana daudzfunkciju padevējā

1 Izslēdziet printeri un pēc tam atvienojiet strāvas vadu no elektrotīkla.

2 Atveriet daudzfunkciju padevēju.

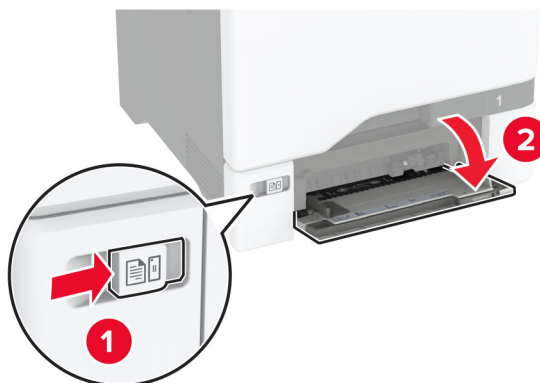

3 Izņemiet papīra paņemšanas rulli.

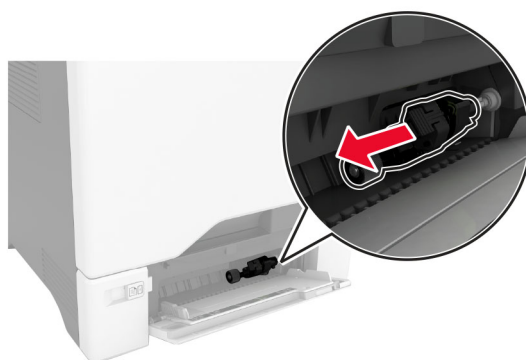
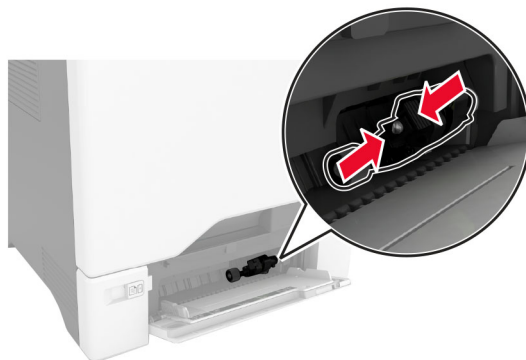

4 Uz mīkstas drānas bez plūksnām uzlejiet izopropanolu un pēc tam noslaukiet paņemšanas rulli.

5 Ievietojiet papīra paņemšanas rulli.

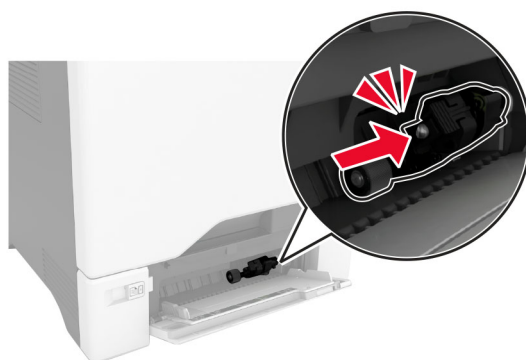
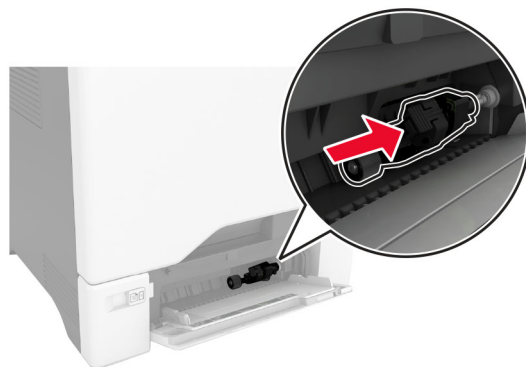

6 Aizveriet daudzfunkciju padevēju.

7 Pievienojiet elektrotīklam strāvas vadu un pēc tam ieslēdziet printeri.

⚠ UZMANĪBU — IESPĒJAMS SAVAINOJUMS: Lai izvairītos no aizdegšanās vai elektrošoka riska, pievienojiet strāvas vadu pie tāda elektrotīkla, kuram ir attiecīgā nominālā strāva, kas ir pareizi iezemēts, atrodas produkta tuvumā un kuram var ērti piekļūt.

Enerģijas un papīra taupīšana

Enerģijas taupīšanas režīma iestatījumu konfigurēšana

Miega režīms

- 1 Sākuma ekrānā pieskarieties pie **Iestatījumi > Ierīce > Enerģijas pārvaldība > Taimauti > Miega režīms**.
- 2 Norādiet, pēc cik ilga dīkstāves laika printerī tiek aktivizēts miega režīms.

hibernēšanas režīms

- 1 Sākuma ekrānā pieskarieties pie **Iestatījumi > Ierīce > Enerģijas pārvaldība > Taimauti > Hibernēšanas taimauts**.
- 2 Izvēlieties, pēc cik ilga dīkstāves laika printerī tiek aktivizēts miega režīms.

Piezīmes.

- Lai hibernēšanas taimauts darbotos, opcijas Hibernēt iestatījumam ir jābūt Hibernēšanas taimauts pieslēdzoties.
- Serveris Embedded Web Server ir atspējots, kad printeris ir hibernēšanas režīmā.

Displeja spilgtuma korigēšana

- 1 Sākuma ekrānā pieskarieties pie **Iestatījumi > Ierīce > Preferences**.
- 2 Izvēlnē Ekrāna spilgtums korigējiet iestatījumu.

Izejmateriālu taupīšana

- Drukājiet uz abām papīra pusēm.

Piezīme. Divpusējā drukāšana ir printera draivera noklusējuma iestatījums.

- Drukājiet vairākas lapas uz vienas papīra loksnes.
- Pirms dokumenta drukāšanas apskatiet to, izmantojot priekšskatīšanas funkciju.
- Izdrukājiet vienu dokumenta eksemplāru un pārbaudiet tā saturu un formātu.

Printera pārvietošana uz citu vietu

 **UZMANĪBU — IESPĒJAMS SAVAINOJUMS:** Ja printera svars pārsniedz 20 kg (44 mārciņas), tā drošai pacelšanai nepieciešami divi vai vairāk cilvēki.

 **UZMANĪBU — IESPĒJAMS SAVAINOJUMS:** Lai izvairītos no aizdegšanās vai elektrošoka riska, izmantojiet tikai to strāvas vadu, kas iekļauts šī produkta komplektācijā, vai ražotāja apstiprinātu rezerves daļu.

 **UZMANĪBU — IESPĒJAMS SAVAINOJUMS:** Pārvietojot printeri, ievērojiet šīs vadlīnijas, lai izvairītos no traumām vai printera sabojāšanas:

- Pārbaudiet, vai visas durvis un paplātes ir aizvērtas.
- Izslēdziet printeri un pēc tam atvienojiet strāvas vadu no elektrotīkla.
- Atvienojiet visus vadus un kabelus no printera.
- Ja printerim ir atsevišķas uz grīdas novietojamas papildu paplātes vai izvades ierīces, atvienojiet tās pirms printera pārvietošanas.
- Ja printerim ir ritenīši, uzmanīgi aizripiet to uz jauno atrašanās vietu. Ievērojiet piesardzību, šķērsojot sliekšņus un grīdas savienojumus.
- Ja printerim nav ritenīšu, bet tam ir papildu paplātes vai izvades ierīces, noņemiet izvades ierīces un izceliet no printera paplātes. Nemēģiniet vienlaicīgi pacelt printeri un citas ierīces.
- Vienmēr izmantojiet printera rokturus, lai to paceltu.
- Ja printera pārvietošanai tiek izmantoti rati, to virsmai jābūt tādai, lai pilnībā varētu novietot visu printeri.
- Ja aparatūras pārvietošanai tiek izmantoti rati, to virsmai jābūt tādai, lai pilnībā varētu novietot visu aparatūru.
- Turiet printeri stāvus pozīcijā.
- Izvairieties no lieliem triecieniem.

- Novietojot printeri, pārliecinieties, vai jūsu pirksti neatrodas zem tā.
- Nodrošiniet, lai ap printeri būtu pietiekami daudz brīvas vietas.

Piezīme. Printera garantija neattiecas uz printera bojājumiem, kas ir radušies, to nepareizi pārvietojot.

Printera piegāde

Piegādes norādījumus skatiet vietnē <http://support.lexmark.com> vai sazinieties ar klientu atbalstu.

Problēmas novēršana

Drukšanas kvalitātes problēmas

Atrūdi attēlu, kurā ir redzama jūsu drukšanas kvalitātes problēma, un pēc tam noklikšķiniet uz saites zem attēla, lai lasītu darbības, kas jāveic problēmas novēršanai.

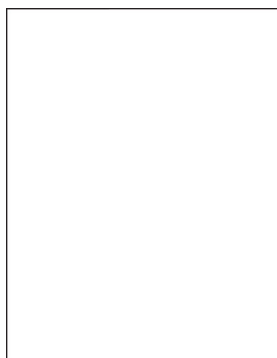

[“Tukšas vai baltas lapas” 175. lpp.](#)

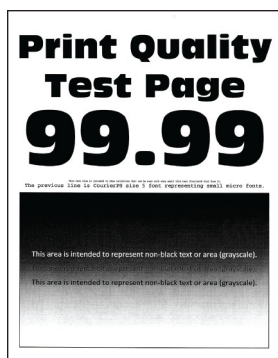

[“Tumša izdruka” 178. lpp.](#)

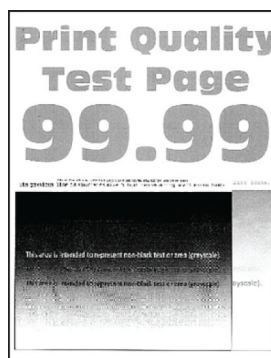

[“Mānattēli” 180. lpp.](#)

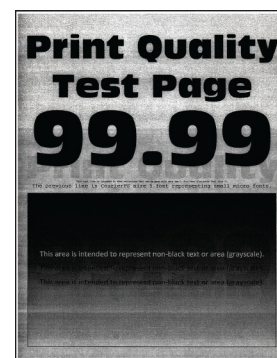

[“Pelēks vai krāsains fons” 181. lpp.](#)



[“Nepareizas piemales” 182. lpp.](#)

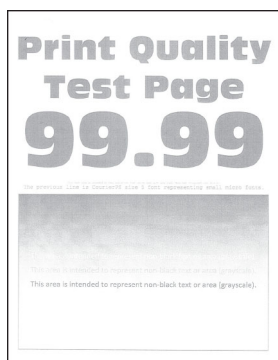

[“Gaiša izdruka” 182. lpp.](#)

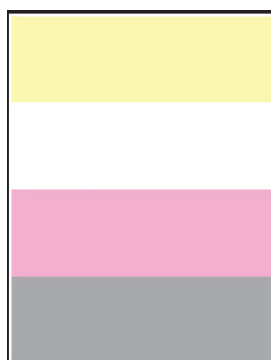

[“Nav krāsu” 185. lpp.](#)



[“Graudaina izdruka un punkti” 187. lpp.](#)



[“Sarullējies papīrs” 188. lpp.](#)

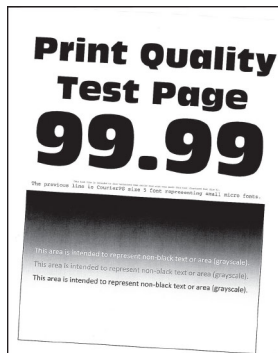

[“Šķība vai sašķiebusies izdruka” 189. lpp.](#)

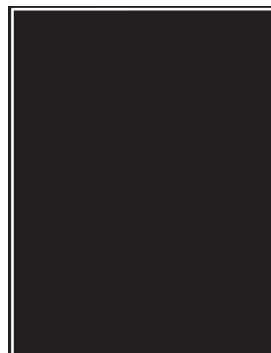

[“Aizpildīti krāsu vai melni attēli” 190. lpp.](#)

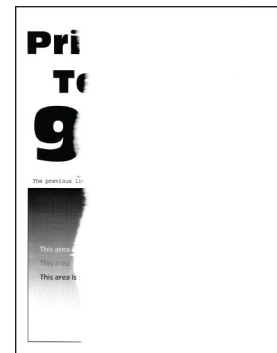

[“Apgriezts teksts vai attēli” 191. lpp.](#)

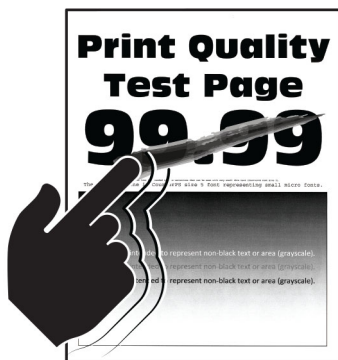

[“Toneris viegli nobirst” 193. lpp.](#)

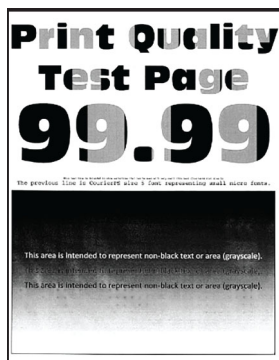

[“Nevienmērīgs apdrukas blīvums” 194. lpp.](#)

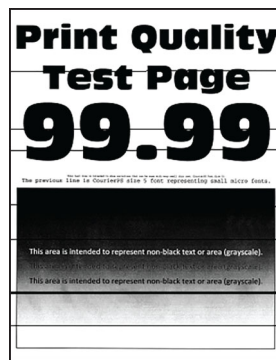

[“Horizontālas tumšas līnijas” 195. lpp.](#)



[“Vertikālas tumšas līnijas” 196. lpp.](#)

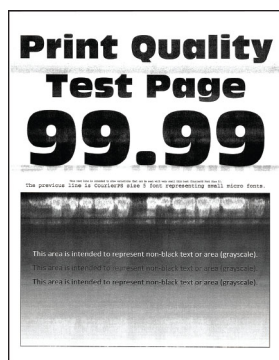

[“Horizontālas baltas līnijas” 197. lpp.](#)



[“Vertikālas baltas līnijas” 198. lpp.](#)





[“Atkārtotas kļūdas” 199. lpp.](#)



Printera kļūdu kodi

Kļūdu kodi	Kļūdas ziņojums	Risinājums
8,01	Aizveriet visas durvis.	Aizveriet visas durvis un pēc tam ievietojiet izlietotā tonera tvertni.
9,00	Printeris tika restartēts. Pēdējais darbs var būt nepilnīgs.	Pieskarieties pie Turpināt , lai notīrītu ziņojumu un turpinātu drukāšanu.
11,11, 11,21, 11,31, 11,41, 11,51	Ielādējiet <code><source/><type/> <size/></code> .	Atveriet norādīto paplāti un pēc tam ievietojiet papīru. Lai iegūtu papildinformāciju, skatiet “Papīra ievietošana paplātēs” 31. lpp.
11,12, 11,22, 11,32, 11,42, 11,52	Ielādējiet <code><source/><type/> <size/> <orientation/></code> .	
11,91	Ievietojiet daudzfunkciju padevējā <code><type/> <size/></code> .	Atveriet daudzfunkciju padevēju un pēc tam ievietojiet papīru. Lai iegūtu papildinformāciju, skatiet “Papīra ievietošana daudzfunkciju padevējā” 34. lpp.
11,92	Ievietojiet daudzfunkciju padevējā <code><type/> <size/> <orientation/></code> .	

Kļūdu kodi	Kļūdas ziņojums	Risinājums
12,11, 12,21, 12,31, 12,41, 12,51	Nomainiet <source/> uz <type/> <size/>.	Atveriet norādīto paplāti un pēc tam ievietojiet pareizā veida un izmēru papīru. Lai iegūtu papildinformāciju, skatiet “Papīra ievietošana paplātēs” 31. lpp.
12,12, 12,22, 12,32, 12,42, 12,52	Nomainiet <source/> uz <type/> <size/> <orientation/>.	
12,91	Mainiet daudzfunkciju padevējā uz <type/> <size/>.	Izņemiet papīru un pēc tam ievietojiet pareizā veida un izmēru papīru. Lai iegūtu papildinformāciju, skatiet “Papīra ievietošana daudzfunkciju padevējā” 34. lpp.
12,92	Mainiet daudzfunkciju padevējā uz <type/> <size/> <orientation/>.	
29,08	Atgādinājums: noņemiet iepakojumu.	<ol style="list-style-type: none"> 1 Atveriet durvis A un pēc tam printera iekšpusē noņemiet visus iepakojuma materiālus. 2 Izvelciet visus trīs sarkanos sastiprinājumus, sākot no augšējā kreisā, apakšējā kreisā un beidzot ar labās puses sastiprinājumu. 3 Aizveriet durvis A. 4 Atveriet durvis B. 5 Izvelciet sarkano cilpu labajā pusē. 6 Aizveriet durvis B.
31,30	Pārnese moduļa problēma. Restartējiet printeri.	<ol style="list-style-type: none"> 1 Izslēdziet printeri un pēc tam atvienojiet strāvas vadu no elektrotīkla. 2 Pievienojiet elektrotīklam strāvas vadu un pēc tam ieslēdziet printeri. <p> UZMANĪBU — IESPĒJAMS SAVAINOJUMS: Lai izvairītos no aizdegšanās vai elektrošoka riska, pievienojiet strāvas vadu pie tāda elektrotīkla, kuram ir attiecīgā nominālā strāva, kas ir pareizi iezemēts, atrodas produkta tuvumā un kuram var ērti piekļūt.</p>
31,35	Izņemiet un ievietojiet atpakaļ trūkstošo vai nereaģējošo izlietotā tonera tvertni.	<ol style="list-style-type: none"> 1 Atveriet durvis B. 2 Izņemiet izlietotā tonera tvertni. <p>Piezīme. Lai toneris neizlītu, novietojiet tvertni vertikālā pozīcijā.</p> <ol style="list-style-type: none"> 3 Ievietojiet izlietotā tonera tvertni. 4 Aizveriet durvis B.
31,40, 31,41, 31,42, 31,43	Izņemiet un ievietojiet atpakaļ trūkstošo vai nereaģējošo [krāsa] kasetni.	<ol style="list-style-type: none"> 1 Atveriet durvis B. 2 Noņemiet kasetni. 3 Ievietojiet kasetni. 4 Aizveriet durvis B.

Kļūdu kodi	Kļūdas ziņojums	Risinājums
31,60	Izņemiet un ievietojiet atpakal trūkstošo vai nereaģējošo melnās krāsas attēlveidošanas vienību.	<ol style="list-style-type: none"> 1 Atveriet durvis B. 2 Izņemiet izlietotā tonera tvertni. Piezīme. Lai toneris neizlītu, novietojiet tvertni vertikālā pozīcijā. 3 Noņemiet tonera kasetnes. 4 Atvienojiet attēlveidošanas komplekta kabeli. 5 Noņemiet attēlveidošanas komplektu. Piezīme. Lai nesaskrāpētu attēlveidošanas komplektu vai nesabojātu fotorezistora cilindru, novietojiet attēlveidošanas komplektu vertikāli. 6 Noņemiet melno attēlveidošanas vienību. 7 Ievietojiet melnās krāsas attēlveidošanas vienību. Ievietojiet attēlveidošanas komplektu. 8 Pievienojiet attēlveidošanas komplekta kabeli. 9 Ievietojiet tonera kasetnes. 10 Ievietojiet izlietotā tonera tvertni. 11 Aizveriet durvis B.
31,64	Izņemiet un ievietojiet atpakal trūkstošo, atvienoto vai nereaģējošo krāsu attēlveidošanas komplektu.	<ol style="list-style-type: none"> 1 Atveriet durvis B. 2 Izņemiet izlietotā tonera tvertni. Piezīme. Lai toneris neizlītu, novietojiet tvertni vertikālā pozīcijā. 3 Izņemiet kasetnes. 4 Atvienojiet attēlveidošanas komplekta kabeli. 5 Noņemiet attēlveidošanas komplektu. 6 Ievietojiet attēlveidošanas komplektu. 7 Pievienojiet attēlveidošanas komplekta kabeli. 8 Ievietojiet kasetnes. 9 Ievietojiet izlietotā tonera tvertni. 10 Aizveriet durvis B.
31,80	Izņemiet un ievietojiet atpakal trūkstošo vai nereaģējošo termofiksatoru.	<ol style="list-style-type: none"> 1 Atveriet durvis A un pēc tam atveriet durvis A1.  UZMANĪBU — KARSTA VIRSMA: Printera korpusa iekšpuse var būt karsta. Lai samazinātu risku gūt traumu, pieskaroties karstai detaļai, gaidiet, līdz virsma atdziest, un tikai pēc tam pieskarieties tai. 2 Izņemiet termofiksatoru. 3 Ievietojiet termofiksatoru. 4 Aizveriet durvis A1 un pēc tam aizveriet durvis A.
32,40, 32,41, 32,42, 32,43	Nomainiet neatbalstītu [krāsa] kasetni.	Lai iegūtu papildinformāciju, skatiet “Tonera kasetnes nomaina” 126. lpp.
32,60	Nomainiet neatbalstītu melnās krāsas attēlveidošanas vienību.	Lai iegūtu papildinformāciju, skatiet “Melnās krāsas attēlveidošanas vienības nomaina” 129. lpp.
32,64	Nomainiet neatbalstītu krāsu attēlveidošanas komplektu.	Lai iegūtu papildinformāciju, skatiet “Krāsu attēlveidošanas komplekta nomaina” 138. lpp.

Kļūdu kodi	Kļūdas ziņojums	Risinājums
32.xy	Nomainiet neatbalstītu termofiksatoru.	<p>1 Atveriet durvis A un pēc tam atveriet durvis A1.</p> <p> UZMANĪBU — KARSTA VIRSMA: Printera korpusa iekšpuse var būt karsta. Lai samazinātu risku gūt traumu, pieskaroties karstai detaļai, gaidiet, līdz virsma atdziest, un tikai pēc tam pieskarieties tai.</p> <p>2 Atrodiet termofiksatora tipu tā apakšā.</p>  <p>Piezīmes.</p> <ul style="list-style-type: none"> • Visi printeru modeļi, izņemot Lexmark CS737 atbalsta termofiksatoru tipus 00, 01 un 02. • Lexmark CX737 atbalsta tikai termofiksatora tipu 05. <p>3 Ja termofiksators nav atbalstīts, izņemiet termofiksatoru, tad uzstādiet atbalstītu termofiksatoru. Lai iegūtu papildinformāciju, skatiet “Termofiksatora nomaina” 150. lpp.</p>
33,40, 33,41, 33,42, 33,43	[Krāsa] kasetne, kas nav Lexmark; skatiet <i>Lietotāja rokasgrāmata</i>.	Lai iegūtu papildinformāciju, skatiet “Cits, nevis Lexmark izejmateriāls” 223. lpp.
33,60	Melnās krāsas attēlveidošanas vienība, kas nav Lexmark; skatiet <i>Lietotāja rokasgrāmata</i>.	Lai iegūtu papildinformāciju, skatiet “Cits, nevis Lexmark izejmateriāls” 223. lpp.
33,64	Nav Lexmark krāsu attēlveidošanas komplekts, skatiet <i>Lietotāja rokasgrāmata</i>.	Lai iegūtu papildinformāciju, skatiet “Cits, nevis Lexmark izejmateriāls” 223. lpp.
37,1	Nepietiek atmiņas, lai saliktu darbu.	<p>Izmēģiniet vienu vai vairākas tālāk norādītās darbības.</p> <ul style="list-style-type: none"> • Pieskarieties pie Turpināt, lai drukātu saglabāto darba daļu un sāktu salikt pārējo drukas darbu. • Atceliet pašreizējo drukas darbu.
37,3	Nepietiek atmiņas, daži aizturētie darbi tika izdzēsti.	Pieskarieties pie Turpināt , lai notīrītu ziņojumu un turpinātu drukāšanu.

Kļūdu kodi	Kļūdas ziņojums	Risinājums
39,1	Sarežģīta lapa, daži dati, iespējams, nav izdrukāti.	<p>Izmēģiniet vienu vai vairākas tālāk norādītās darbības.</p> <ul style="list-style-type: none"> • Pieskarieties pie Turpināt, lai nofirītu ziņojumu un turpinātu drukāšanu. • Atceliet pašreizējo drukas darbu. • Uzstādiet lielāku printera atmiņu. • Izveidojiet vienkāršāku un mazāku drukas darbu un pēc tam sūtiet to drukāt vēlreiz. <ul style="list-style-type: none"> – Samaziniet drukājamo lapu skaitu drukas darbā. – Samaziniet lejupielādēto fontu skaitu un lielumu. – Drukas darbā izdzēsiet nevajadzīgos fontus vai makro. – Samaziniet attēlu skaitu drukas darbā.
42.xy	Nomainiet [krāsa] kasetni, neatbilstošs printera reģions.	Lai iegūtu papildinformāciju, skatiet “Nomainiet kasetni, neatbilstošs printera reģions” 223. lpp.
43,40, 43,41, 43,42, 43,43	Nomainiet bojātu [krāsa] kasetni.	Lai iegūtu papildinformāciju, skatiet “Toneru kasetnes nomaiņa” 126. lpp.
43,40, 43,41, 43,42, 43,43	[Krāsa] kasetnes problēma.	<ol style="list-style-type: none"> 1 Atveriet durvis B. 2 Noņemiet kasetni. 3 Ievietojiet kasetni. 4 Aizveriet durvis B. <p>Ja problēma joprojām pastāv, nomainiet kasetni.</p>
55,1	USB diska lasīšanas kļūda. Izņemiet USB.	Izņemiet zibatmiņas disku, lai turpinātu.
55,2	USB centrmezgla lasīšanas kļūda. Izņemiet centrmezgļu.	Izņemiet USB centrmezgļu, lai turpinātu.
58	Pievienots par daudz paplāšu.	<ol style="list-style-type: none"> 1 Izslēdziet printeri un pēc tam atvienojiet strāvas vadu no elektrotīkla. 2 Izņemiet vienu vai vairākas paplātes. 3 Pievienojiet elektrotīklam strāvas vadu un pēc tam ieslēdziet printeri. <p> UZMANĪBU — ŠOKA BRIESMAS: Lai izvairītos no aizdegšanās vai elektrošoka riska, pievienojiet strāvas vadu pie tāda elektrotīkla, kuram ir attiecīgā nominālā strāva, kas ir pareizi iezemēts, atrodas produkta tuvumā un kuram var ērti piekļūt.</p>
59	Nesaderīga paplāte [x].	<ol style="list-style-type: none"> 1 Izslēdziet printeri un pēc tam atvienojiet strāvas vadu no elektrotīkla. 2 Izņemiet norādīto paplāti. 3 Pievienojiet elektrotīklam strāvas vadu un pēc tam ieslēdziet printeri. <p> UZMANĪBU — ŠOKA BRIESMAS: Lai izvairītos no aizdegšanās vai elektrošoka riska, pievienojiet strāvas vadu pie tāda elektrotīkla, kuram ir attiecīgā nominālā strāva, kas ir pareizi iezemēts, atrodas produkta tuvumā un kuram var ērti piekļūt.</p>
61	Bojāts disks.	Nomainiet bojāto krātuves disku.

Kļūdu kodi	Kļūdas ziņojums	Risinājums
62	Disks pilns.	Izmēģiniet vienu vai vairākas tālāk norādītās darbības. <ul style="list-style-type: none"> • Pieskarieties pie Turpināt, lai dzēstu ziņojumu. • Izdzēsiet printera cietajā diskā saglabātos fontus, makro un citus datus. • Uzstādiet printera cieto disku.
63	Formatējiet disku.	Tagad formatēšana izdzēs visu informāciju no krātuves diska. Lai krātuves disku formatētu vēlāk, rīkojieties šādi: <ol style="list-style-type: none"> 1 Sākuma ekrānā pieskarieties pie Iestatījumi > Ierīce > Apkope > Dzēšana, pārtraucot lietošanu. 2 Pieskarieties pie Sanitizēt visu informāciju cietajā diskā un pēc tam pieskarieties pie DZĒST.
80,01, 80,09	Apkopes komplekta uzpildes līmenis ir gandrīz zems.	Pieskarieties pie Turpināt , lai dzēstu ziņojumu.
80,11, 80,19	Zems apkopes komplekta uzpildes līmenis.	
80,21, 80,29	Apkopes komplekta uzpildes līmenis ir ļoti zems.	
80,31	Nomainiet apkopes komplektu, pārsniegts ieteicamais ekspluatācijas laiks.	Lai iegūtu papildinformāciju, skatiet “Termofiksatora apkopes komplekta pasūtīšana” 125. lpp.
82,00, 82,02, 82,09	Izlietotā tonera tvertne ir gandrīz pilna.	Pieskarieties pie Turpināt , lai dzēstu ziņojumu.
82,12, 82,13, 82,19, 82,20, 82,22, 82,23, 82,29	Izlietotā tonera tvertne ir gandrīz pavisam pilna.	
82,30, 82,30, 82,33, 82,39, 82,40, 82,42, 82,49	Nomainiet izlietotā tonera tvertni.	Lai iegūtu papildinformāciju, skatiet “Izlietotā tonera tvertnes nomaiņa” 148. lpp.
84,01, 84,09	Melnās krāsas attēlveidošanas vienības vai krāsu attēlveidošanas komplekta uzpildes līmenis ir gandrīz zems.	Pieskarieties pie Turpināt , lai dzēstu ziņojumu.
84,11, 84,13, 84,19	Melnās krāsas attēlveidošanas vienības vai krāsu attēlveidošanas komplekta uzpildes līmenis ir zems.	Pieskarieties pie Turpināt , lai dzēstu ziņojumu.
84,21, 84,23, 84,29	Melnās krāsas attēlveidošanas vienības vai krāsu attēlveidošanas komplekta uzpildes līmenis ir ļoti zems.	Pieskarieties pie Turpināt , lai dzēstu ziņojumu.

Kļūdu kodi	Kļūdas ziņojums	Risinājums
84,31, 84,33, 84,41, 84,43, 84,48	Nomainiet melnās krāsas attēlveidošanas vienību vai krāsu attēlveidošanas komplektu.	<ul style="list-style-type: none"> Lai iegūtu papildinformāciju, skatiet “Melnās krāsas attēlveidošanas vienības nomaina” 129. lpp. Lai iegūtu papildinformāciju, skatiet “Krāsu attēlveidošanas komplekta nomaina” 138. lpp.
88,00, 88,08, 88,09	[Krāsa] kasetnes uzpildes līmenis ir gandrīz zems	Pieskarieties pie Turpināt , lai dzēstu ziņojumu.
88,10, 88,18, 88,19	[Krāsa] kasetnes uzpildes līmenis ir zems.	
88,20, 88,28, 88,29	[Krāsa] kasetnes uzpildes līmenis ir ļoti zems.	
88,30, 88,37, 88,38, 88,40, 88,47, 88,48	Nomainiet [krāsa] kasetni.	Lai iegūtu papildinformāciju, skatiet “Toneru kasetnes nomaina” 126. lpp.
200,23, 200,33, 200,43, 200,53, 232,23, 232,33, 232,43, 232,53, 240,23, 240,33, 240,43, 240,53, 242,33, 242,35, 242,43, 242,45, 242,53, 242,55, 243,43, 243,45, 243,53, 243,55, 244,53, 244,54, 244,55, 245,56, 662,23, 663,33, 664,43, 665,53	Iestrēdzis papīrs, [sastrēguma virsraksts]. [xxx.yy]	Lai iegūtu papildinformāciju, skatiet “Papīra sastrēgums paplātēs” 212. lpp.

Kļūdu kodi	Kļūdas ziņojums	Risinājums
200.03, 240.05, 240.06, 240.82, 240.83, 240.84, 647.82, 647.83, 647.84, 647.85, 648.82, 648.83, 648.84, 648.85, 649.82, 649.83, 649.84, 649.85, 650.82, 650.83, 650.84, 650.85, 660.81, 660.82, 660.83, 660.84, 660.85, 660.86	Iestrēdzis papīrs, [sastrēguma virsraksts]. [xxx.yy]	Lai iegūtu papildinformāciju, skatiet “Papīra sastrēgums daudzfunkciju padevējā” 213. lpp.
230.03, 230.13, 230.23, 230.33, 230.43, 230.53	Iestrēdzis papīrs, [sastrēguma virsraksts]. [xxx.yy]	Lai iegūtu papildinformāciju, skatiet “Papīra sastrēgums standarta nodalījumā” 213. lpp.

Drukāšanas problēmas

Drukas kvalitāte ir slikta

Tukšas vai baltas lapas

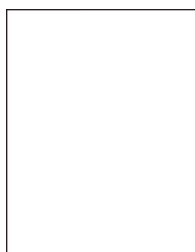

Piezīme. Pirms problēmas novēršanas izdrukāriet drukas kvalitātes testa lapas. Sākuma ekrānā pieskarieties pie **Iestatījumi > Problēmu novēršana > Drukas kvalitātes testa lapas**.

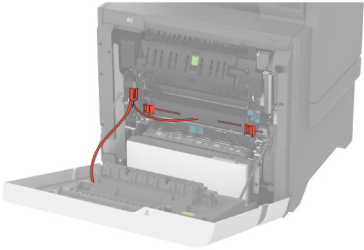
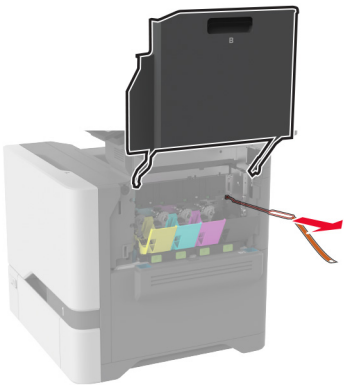
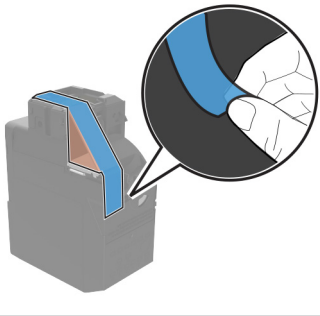
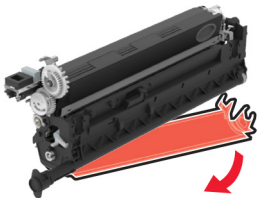
Darbība	Jā	Nē
<p>Darbība: 1</p> <p>a Pārlicinieties, ka tiek noņemts viss iepakojuma materiāls šādās vietās:</p> <ul style="list-style-type: none"> • Printerī   <ul style="list-style-type: none"> • Tonera kasetne un attēlveidošanas vienība   <p>b Izdrukājiet dokumentu.</p> <p>Vai printeris drukā tukšas vai baltas lapas?</p>	<p>Pārejiet pie darbības: 2.</p>	<p>Problēma ir novērsta.</p>

Darbība	Jā	Nē
<p>Darbība: 2</p> <p>a Pārbaudiet, vai printerī tiek izmantota autentiska un atbalstīta Lexmark tonera kasetne.</p> <p>Piezīme. Ja kasetne netiek atbalstīta, ievietojiet atbalstītu kasetni.</p> <p>b Izdrukājiet dokumentu.</p> <p>Vai printeris drukā tukšas vai baltas lapas?</p>	<p>Pārejiet pie darbības: 3.</p>	<p>Problēma ir novērsta.</p>
<p>Darbība: 3</p> <p>a Izņemiet krāsu attēlveidošanas komplektu un pēc tam izņemiet melnās krāsas attēlveidošanas vienību.</p> <p>Brīdinājums — iespējams bojājums: Krāsu attēlveidošanas komplekts un melnās krāsas attēlveidošanas vienība nedrīkst atrasties tiešā gaismas ietekmē ilgāk par 10 minūtēm. Ilgāka atrašanās gaismā var radīt drukas kvalitātes problēmas.</p> <p>Brīdinājums — iespējams bojājums: Nepieskarieties fotorezistora cilindram, kas atrodas zem krāsu attēlveidošanas komplekta vai melnās krāsas attēlveidošanas vienības. Tādējādi var tikt ietekmēta turpmāku drukas darbu kvalitāte.</p> <p>b Ievietojiet melnās krāsas attēlveidošanas vienību un pēc tam ievietojiet krāsu attēlveidošanas komplektu.</p> <p>c Izdrukājiet dokumentu.</p> <p>Vai printeris drukā tukšas vai baltas lapas?</p>	<p>Sazinieties ar klientu atbalstu.</p>	<p>Problēma ir novērsta.</p>

Tumša izdruka



Piezīme. Pirms problēmas novēršanas izdrukājiet kvalitātes parauga lapas, lai noteiktu trūkstošo krāsu. Sākuma ekrānā pieskarieties pie **Iestatījumi > Problēmu novēršana > Drukas kvalitātes testa lapas**.

Darbība	Jā	Nē
<p>Darbība: 1</p> <p>a Izmantojiet iestatījumu Krāsu korigēšana.</p> <p>Sākuma ekrānā pieskarieties pie Iestatījumi > Drukāšana > Kvalitāte > Attēlveidošanas papildu iestatījumi > Krāsu korigēšana.</p> <p>b Izdrukājiet dokumentu.</p> <p>Vai izdruka ir pārāk tumša?</p>	<p>Pārejiet pie darbības: 2.</p>	<p>Problēma ir novērsta.</p>

Darbība	Jā	Nē
<p>Darbība: 2</p> <p>a Atkarībā no operētājsistēmas samaziniet tonera intensitāti dialoglodziņā Drukāšanas preferences vai Drukāšana.</p> <p>Piezīme. Iestatījumus varat arī mainīt printera vadības panelī. Sākuma ekrānā pieskarieties pie Iestatījumi > Drukāšana > Kvalitāte > Toneru intensitāte.</p> <p>b Izdrukājiet dokumentu.</p> <p>Vai izdruka ir pārāk tumša?</p>	<p>Pārejiet pie darbības: 3.</p>	<p>Problēma ir novērsta.</p>
<p>Darbība: 3</p> <p>a Atkarībā no operētājsistēmas papīra veidu varat norādīt dialoglodziņā Drukāšanas preferences vai Drukāšana.</p> <p>Piezīmes.</p> <ul style="list-style-type: none"> • Pārbaudiet, vai iestatījumi atbilst paplātē ievietotajam papīram. • Iestatījumus varat arī mainīt printera vadības panelī. Sākuma ekrānā pieskarieties pie Iestatījumi > Papīrs > Paplāšu konfigurēšana > Papīra izmēri/veids. <p>b Izdrukājiet dokumentu.</p> <p>Vai izdruka ir pārāk tumša?</p>	<p>Pārejiet pie darbības: 4.</p>	<p>Pārejiet pie 6. darbības.</p>
<p>Darbība: 4</p> <p>Nodrošiniet, lai papīram nav tekstūras vai raupjas apdares.</p> <p>Vai drukājat, izmantojot papīru ar tekstūru vai rupju papīru?</p>	<p>Pārejiet pie darbības: 5.</p>	<p>Pārejiet pie 6. darbības.</p>
<p>Darbība: 5</p> <p>a Nomainiet papīru ar tekstūru vai raupju apdari pret vienkāršu papīru.</p> <p>b Izdrukājiet dokumentu.</p> <p>Vai izdruka ir pārāk tumša?</p>	<p>Pārejiet pie darbības: 6.</p>	<p>Problēma ir novērsta.</p>
<p>Darbība: 6</p> <p>a Ievietojiet papīru no jaunas pakas.</p> <p>Piezīme. Papīrs uzsūc mitrumu, ja atrodas vietā ar augstu mitruma līmeni. Glabājiet papīru oriģinālajā iepakojumā, līdz esat gatavs to izmantot.</p> <p>b Izdrukājiet dokumentu.</p> <p>Vai izdruka ir pārāk tumša?</p>	<p>Sazinieties ar klientu atbalstu.</p>	<p>Problēma ir novērsta.</p>

Māņattēli

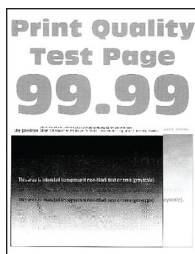

Piezīme. Pirms problēmas novēršanas izdrukājiet drukas kvalitātes testa lapas. Sākuma ekrānā pieskarieties pie **Iestatījumi > Problēmu novēršana > Drukas kvalitātes testa lapas**.

Darbība	Jā	Nē
<p>Darbība: 1</p> <p>a Ievietojiet paplātē pareiza veida un svara papīru.</p> <p>b Izdrukājiet dokumentu.</p> <p>Vai izdrukās ir māņattēli?</p>	<p>Pārejiet pie darbības: 2.</p>	<p>Problēma ir novērsta.</p>
<p>Darbība: 2</p> <p>a Atkarībā no operētājsistēmas papīra veidu varat norādīt dialoglodziņā Drukāšanas preferences vai Drukāšana.</p> <p>Piezīmes.</p> <ul style="list-style-type: none"> • Pārbaudiet, vai iestatījums atbilst paplātē ievietotajam papīram. • Iestatījumu varat arī mainīt printera vadības panelī. Sākuma ekrānā pieskarieties pie Iestatījumi > Papīrs > Paplāšu konfigurēšana > Papīra izmēri/veids. <p>b Izdrukājiet dokumentu.</p> <p>Vai izdrukās ir māņattēli?</p>	<p>Pārejiet pie darbības: 3.</p>	<p>Problēma ir novērsta.</p>
<p>Darbība: 3</p> <p>a Izmantojiet iestatījumu Krāsu korigēšana. Sākuma ekrānā pieskarieties pie Iestatījumi > Drukāšana > Kvalitāte > Attēlveidošanas papildu iestatījumi > Krāsu korigēšana.</p> <p>b Izdrukājiet dokumentu.</p> <p>Vai izdrukās ir māņattēli?</p>	<p>Sazinieties ar klientu atbalstu.</p>	<p>Problēma ir novērsta.</p>

Pelēks vai krāsains fons



Piezīme. Pirms problēmas novēršanas izdrukājiet drukas kvalitātes testa lapas. Sākuma ekrānā pieskarieties pie **Iestatījumi > Problēmu novēršana > Drukas kvalitātes testa lapas**.

Darbība	Jā	Nē
<p>Darbība: 1</p> <p>a Atkarībā no operētājsistēmas palieliniet tonera intensitāti dialoglodziņā Drukāšanas preferences vai Drukāšana.</p> <p>Piezīme. Iestatījumu varat arī mainīt printera vadības panelī. Sākuma ekrānā pieskarieties pie Iestatījumi > Drukāšana > Kvalitāte > Toneru intensitāte.</p> <p>b Izdrukājiet dokumentu.</p> <p>Vai izdrukās ir pelēks vai krāsains fons?</p>	<p>Pārejiet pie darbības: 2.</p>	<p>Problēma ir novērsta.</p>
<p>Darbība: 2</p> <p>a Izmantojiet iestatījumu Krāsu korigēšana.</p> <p>Sākuma ekrānā pieskarieties pie Iestatījumi > Drukāšana > Kvalitāte > Attēlveidošanas papildu iestatījumi > Krāsu korigēšana.</p> <p>b Izdrukājiet dokumentu.</p> <p>Vai izdrukās ir pelēks vai krāsains fons?</p>	<p>Pārejiet pie darbības: 3.</p>	<p>Problēma ir novērsta.</p>
<p>Darbība: 3</p> <p>a Izņemiet krāsu attēlveidošanas komplektu un pēc tam izņemiet melnās krāsas attēlveidošanas vienību.</p> <p>Brīdinājums — iespējams bojājums: Krāsu attēlveidošanas komplekts un melnās krāsas attēlveidošanas vienība nedrīkst atrasties tiešā gaismas ietekmē ilgāk par 10 minūtēm. Ilgāka atrašanās gaismā var radīt drukas kvalitātes problēmas.</p> <p>Brīdinājums — iespējams bojājums: Nepieskarieties fotorezistora cilindram, kas atrodas zem krāsu attēlveidošanas komplekta vai melnās krāsas attēlveidošanas vienības. Tādējādi var tikt ietekmēta turpmāku drukas darbu kvalitāte.</p> <p>b Ievietojiet melnās krāsas attēlveidošanas vienību un pēc tam ievietojiet krāsu attēlveidošanas komplektu.</p> <p>c Izdrukājiet dokumentu.</p> <p>Vai izdrukās ir pelēks vai krāsains fons?</p>	<p>Sazinieties ar klientu atbalstu.</p>	<p>Problēma ir novērsta.</p>

Nepareizas piemales



Darbība	Jā	Nē
<p>Darbība: 1</p> <p>a Koriģējiet paplātes vadotnes atbilstoši ievietotajam papīram.</p> <p>b Izdrukājiet dokumentu.</p> <p>Vai piemales ir pareizas?</p>	<p>Problēma ir novērsta.</p>	<p>Pāreijiet pie darbības: 2.</p>
<p>Darbība: 2</p> <p>a Atkarībā no operētājsistēmas papīra izmērus varat norādīt dialoglodziņā Drukāšanas preferences vai Drukāšana.</p> <p>Piezīmes.</p> <ul style="list-style-type: none"> • Pārbaudiet, vai iestatījums atbilst ievietotajam papīram. • Iestatījumu varat arī mainīt printera vadības panelī. Sākuma ekrānā pieskarieties pie Iestatījumi > Papīrs > Paplāšu konfigurēšana > Papīra izmēri/veids. <p>Piezīme.</p> <p>b Izdrukājiet dokumentu.</p> <p>Vai piemales ir pareizas?</p>	<p>Problēma ir novērsta.</p>	<p>Sazinieties ar klientu atbalstu.</p>

Gaiša izdruka

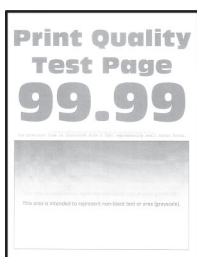

Piezīme. Pirms problēmas novēršanas izdrukājiet drukas kvalitātes testa lapas. Sākuma ekrānā pieskarieties pie **Iestatījumi > Problēmu novēršana > Drukas kvalitātes testa lapas**.

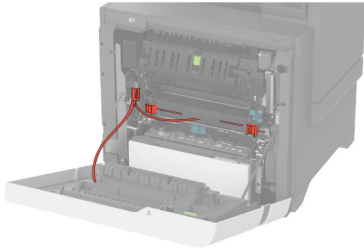
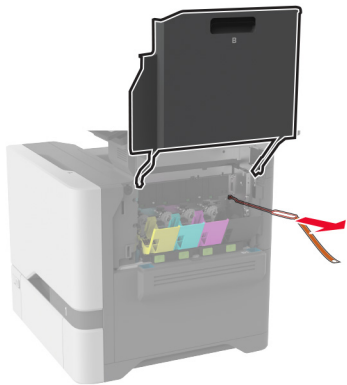
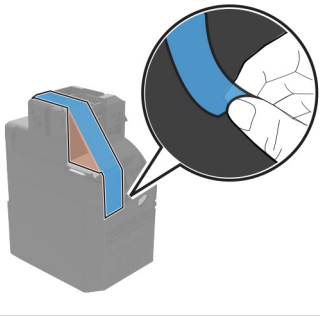
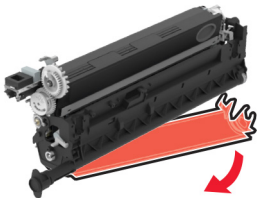
Darbība	Jā	Nē
<p>Darbība: 1</p> <p>a Pārlicinieties, ka tiek noņemts viss iepakojuma materiāls šādās vietās:</p> <ul style="list-style-type: none"> • Printerī   <ul style="list-style-type: none"> • Tonera kasetne un attēlveidošanas vienība   <p>b Izdrukājiet dokumentu.</p> <p>Vai izdruka ir gaiša?</p>	<p>Pārejiet pie darbības: 2.</p>	<p>Problēma ir novērsta.</p>

Darbība	Jā	Nē
<p>Darbība: 2</p> <p>a Izmantojiet iestatījumu Krāsu korigēšana. Sākuma ekrānā pieskarieties pie Iestatījumi > Drukāšana > Kvalitāte > Attēlveidošanas papildu iestatījumi > Krāsu korigēšana.</p> <p>b Izdrukājiet dokumentu.</p> <p>Vai izdruka ir gaiša?</p>	<p>Pārejiet pie darbības: 3.</p>	<p>Problēma ir novērsta.</p>
<p>Darbība: 3</p> <p>a Atkarībā no operētājsistēmas palieliniet tonera intensitāti dialoglodziņā Drukāšanas preferences vai Drukāšana. Piezīme. Iestatījumu varat arī mainīt printera vadības panelī. Sākuma ekrānā pieskarieties pie Iestatījumi > Drukāšana > Kvalitāte > Toneru intensitāte.</p> <p>b Izdrukājiet dokumentu.</p> <p>Vai izdruka ir gaiša?</p>	<p>Pārejiet pie darbības: 4.</p>	<p>Problēma ir novērsta.</p>
<p>Darbība: 4</p> <p>a Izslēdziet iestatījumu Krāsu taupīšana. Sākuma ekrānā pieskarieties pie Iestatījumi > Drukāšana > Kvalitāte > Krāsu taupīšana.</p> <p>b Izdrukājiet dokumentu.</p> <p>Vai izdruka ir gaiša?</p>	<p>Pārejiet pie darbības: 5.</p>	<p>Problēma ir novērsta.</p>
<p>Darbība: 5</p> <p>a Atkarībā no operētājsistēmas papīra veidu varat norādīt dialoglodziņā Drukāšanas preferences vai Drukāšana. Piezīmes.</p> <ul style="list-style-type: none"> • Pārbaudiet, vai iestatījums atbilst ievietotajam papīram. • Iestatījumu varat arī mainīt printera vadības panelī. Sākuma ekrānā pieskarieties pie Iestatījumi > Papīrs > Paplašu konfigurēšana > Papīra izmēri/veids. <p>b Izdrukājiet dokumentu.</p> <p>Vai izdruka ir gaiša?</p>	<p>Pārejiet pie darbības: 6.</p>	<p>Problēma ir novērsta.</p>
<p>Darbība: 6</p> <p>Pārbaudiet, vai papīram nav tekstūras vai raupjas apdares.</p> <p>Vai drukājat, izmantojot papīru ar tekstūru vai rupju papīru?</p>	<p>Pārejiet pie darbības: 7.</p>	<p>Pārejiet pie 7. darbības.</p>
<p>Darbība: 7</p> <p>a Nomainiet papīru ar tekstūru vai raupju apdari pret vienkāršu papīru.</p> <p>b Izdrukājiet dokumentu.</p> <p>Vai izdruka ir gaiša?</p>	<p>Pārejiet pie darbības: 8.</p>	<p>Problēma ir novērsta.</p>

Darbība	Jā	Nē
<p>Darbība: 8</p> <p>a Ievietojiet papīru no jaunas pakas.</p> <p>Piezīme. Papīrs uzsūc mitrumu, ja atrodas vietā ar augstu mitruma līmeni. Glabājiet papīru oriģinālajā iepakojumā, līdz esat gatavs to izmantot.</p> <p>b Izdrukājiet dokumentu.</p> <p>Vai izdruka ir gaiša?</p>	<p>Pārejiet pie darbības: 9.</p>	<p>Problēma ir novērsta.</p>
<p>Darbība: 9</p> <p>a Izņemiet krāsu attēlveidošanas komplektu un pēc tam izņemiet melnās krāsas attēlveidošanas vienību.</p> <p>Brīdinājums — iespējams bojājums: Krāsu attēlveidošanas komplekts un melnās krāsas attēlveidošanas vienība nedrīkst atrasties tiešā gaismas ietekmē ilgāk par 10 minūtēm. Ilgāka atrašanās gaismā var radīt drukas kvalitātes problēmas.</p> <p>Brīdinājums — iespējams bojājums: Nepieskarieties fotorezistora cilindram, kas atrodas zem krāsu attēlveidošanas komplekta vai melnās krāsas attēlveidošanas vienības. Tādējādi var tikt ietekmēta turpmāku drukas darbu kvalitāte.</p> <p>b Ievietojiet melnās krāsas attēlveidošanas vienību un pēc tam ievietojiet krāsu attēlveidošanas komplektu.</p> <p>c Izdrukājiet dokumentu.</p> <p>Vai izdruka ir pārāk gaiša?</p>	<p>Sazinieties ar klientu atbalstu.</p>	<p>Problēma ir novērsta.</p>

Nav krāsu

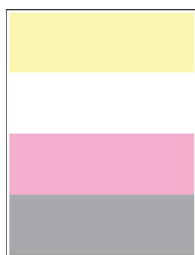

Piezīme. Pirms problēmas novēršanas izdrukājiet drukas kvalitātes testa lapas. Sākuma ekrānā pieskarieties pie **Iestatījumi > Problēmu novēršana > Drukas kvalitātes testa lapas**.

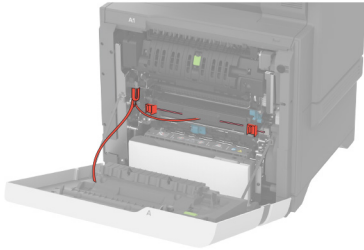
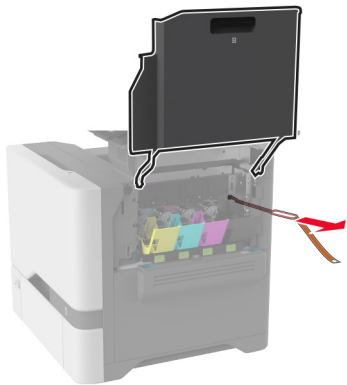
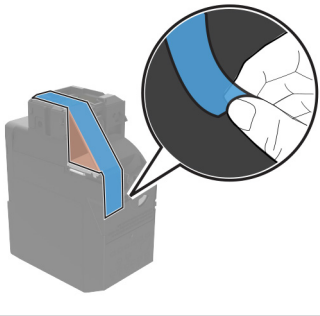
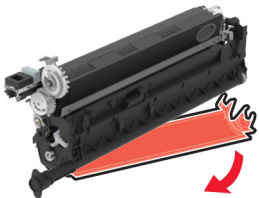
Darbība	Jā	Nē
<p>Darbība: 1</p> <p>a Pārlicinieties, ka tiek noņemts viss iepakojuma materiāls šādās vietās:</p> <ul style="list-style-type: none"> • Printerī   <ul style="list-style-type: none"> • Tonera kasetne un attēlveidošanas vienība   <p>b Izdrukājat dokumentu.</p> <p>Vai izdrukās trūkst dažu krāsu?</p>	<p>Pārejiet pie darbības: 2.</p>	<p>Problēma ir novērsta.</p>

Darbība	Jā	Nē
<p>Darbība: 2</p> <p>a Izņemiet krāsu attēlveidošanas komplektu.</p> <p>Brīdinājums — iespējams bojājums: Krāsu attēlveidošanas komplekts nedrīkst atrasties tiešā gaismas ietekmē ilgāk par 10 minūtēm. Ilgāka atrašanās gaismā var radīt drukas kvalitātes problēmas.</p> <p>Brīdinājums — iespējams bojājums: Nepieskarieties fotorezistora cilindram, kas atrodas zem krāsu attēlveidošanas komplekta. Tādējādi var tikt ietekmēta turpmāku drukas darbu kvalitāte.</p> <p>b Izņemiet trūkstošās krāsas tonera kasetni.</p> <p>c Izņemiet un pēc tam ievietojiet trūkstošās krāsas attīstītāja vienību.</p> <p>d Ievietojiet trūkstošās krāsas tonera kasetni.</p> <p>e Ievietojiet krāsu attēlveidošanas komplektu.</p> <p>f Izdrukājiet dokumentu.</p> <p>Vai izdrukās trūkst dažu krāsu?</p>	<p>Sazinieties ar klientu atbalstu.</p>	<p>Problēma ir novērsta.</p>

Graudaina izdruka un punkti

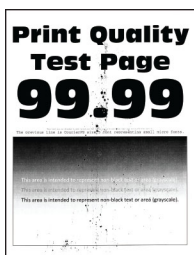

Piezīme. Pirms problēmas novēršanas izdrukājiet drukas kvalitātes testa lapas. Sākuma ekrānā pieskarieties pie **Iestatījumi > Problēmu novēršana > Drukas kvalitātes testa lapas**.

Darbība	Jā	Nē
<p>Darbība: 1</p> <p>Pārbaudiet, vai printerī nav noplūduša tonera netīrumu.</p> <p>Vai printerī nav noplūduša tonera?</p>	<p>Pārejiet pie darbības: 2.</p>	<p>Sazinieties ar klientu atbalstu.</p>
<p>Darbība: 2</p> <p>a Sākuma ekrānā pieskarieties pie Iestatījumi > Papīrs > Paplāšu konfigurēšana > Papīra izmēri/veids.</p> <p>b Pārbaudiet, vai papīra izmēru un veida iestatījumi atbilst ievietotajam papīram.</p> <p>Piezīme. Nodrošiniet, lai papīram nav tekstūras vai raupjas apdares.</p> <p>Vai iestatījumi atbilst?</p>	<p>Pārejiet pie 4. darbības.</p>	<p>Pārejiet pie darbības: 3.</p>

Darbība	Jā	Nē
<p>Darbība: 3</p> <p>a Atkarībā no operētājsistēmas papīra izmērus un papīra veidu varat norādīt dialoglodziņā Drukāšanas preferences vai Drukāšana.</p> <p>Piezīmes.</p> <ul style="list-style-type: none"> • Pārbaudiet, vai iestatījumi atbilst paplātē ievietotajam papīram. • Iestatījumus varat arī mainīt printera vadības panelī. Sākuma ekrānā pieskarieties pie Iestatījumi > Papīrs > Paplāšu konfigurēšana > Papīra izmēri/veids. <p>b Izdrukājiet dokumentu.</p> <p>Vai izdruka ir graudaina?</p>	<p>Pārejiet pie darbības: 4.</p>	<p>Problēma ir novērsta.</p>
<p>Darbība: 4</p> <p>a Ievietojiet papīru no jaunas pakas.</p> <p>Piezīme. Papīrs uzsūc mitrumu, ja atrodas vietā ar augstu mitruma līmeni. Glabājiet papīru oriģinālajā iepakojumā, līdz esat gatavs to izmantot.</p> <p>b Izdrukājiet dokumentu.</p> <p>Vai izdruka ir graudaina?</p>	<p>Pārejiet pie darbības: 5.</p>	<p>Problēma ir novērsta.</p>
<p>Darbība: 5</p> <p>a Izņemiet krāsu attēlveidošanas komplektu un pēc tam izņemiet melnās krāsas attēlveidošanas vienību.</p> <p>Brīdinājums — iespējams bojājums: Krāsu attēlveidošanas komplekts un melnās krāsas attēlveidošanas vienība nedrīkst atrasties tiešā gaismas ietekmē ilgāk par 10 minūtēm. Ilgāka atrašanās gaismā var radīt drukas kvalitātes problēmas.</p> <p>Brīdinājums — iespējams bojājums: Nepieskarieties fotorezistora cilindram, kas atrodas zem krāsu attēlveidošanas komplekta vai melnās krāsas attēlveidošanas vienības. Tādējādi var tikt ietekmēta turpmāku drukas darbu kvalitāte.</p> <p>b Ievietojiet melnās krāsas attēlveidošanas vienību un pēc tam ievietojiet krāsu attēlveidošanas komplektu.</p> <p>c Izdrukājiet dokumentu.</p> <p>Vai izdruka ir graudaina?</p>	<p>Sazinieties ar klientu atbalstu.</p>	<p>Problēma ir novērsta.</p>

Sarullējies papīrs



Darbība	Jā	Nē
<p>Darbība: 1</p> <p>a Koriģējiet paplātes vadotnes atbilstoši ievietotajam papīram.</p> <p>b Izdrukājiet dokumentu.</p> <p>Vai papīrs ir sarullējies?</p>	<p>Pārejiet pie darbības: 2.</p>	<p>Problēma ir novērsta.</p>
<p>Darbība: 2</p> <p>a Atkarībā no operētājsistēmas papīra veidu varat norādīt dialoglodziņā Drukāšanas preferences vai Drukāšana.</p> <p>Piezīmes.</p> <ul style="list-style-type: none"> • Pārbaudiet, vai iestatījums atbilst ievietotajam papīram. • Iestatījumu varat arī mainīt printera vadības panelī. Sākuma ekrānā pieskarieties pie Iestatījumi > Papīrs > Paplašu konfigurēšana > Papīra izmēri/veids. <p>b Izdrukājiet dokumentu.</p> <p>Vai papīrs ir sarullējies?</p>	<p>Pārejiet pie darbības: 3.</p>	<p>Problēma ir novērsta.</p>
<p>Darbība: 3</p> <p>Drukājiet uz otras papīra puses.</p> <p>a Izņemiet papīru, apvērsiet to un pēc tam ievietojiet atpakaļ.</p> <p>b Izdrukājiet dokumentu.</p> <p>Vai papīrs ir sarullējies?</p>	<p>Pārejiet pie darbības: 4.</p>	<p>Problēma ir novērsta.</p>
<p>Darbība: 4</p> <p>a Ievietojiet papīru no jaunas pakas.</p> <p>Piezīme. Papīrs uzsūc mitrumu, ja atrodas vietā ar augstu mitruma līmeni. Glabājiet papīru oriģinālajā iepakojumā, līdz esat gatavs to izmantot.</p> <p>b Izdrukājiet dokumentu.</p> <p>Vai papīrs ir sarullējies?</p>	<p>Sazinieties ar klientu atbalstu.</p>	<p>Problēma ir novērsta.</p>

Šķība vai sašķiebusies izdruka



Piezīme. Pirms problēmas novēršanas izdrukājiet drukas kvalitātes testa lapas. Sākuma ekrānā pieskarieties pie **Iestatījumi > Problēmu novēršana > Drukas kvalitātes testa lapas**.

Darbība	Jā	Nē
<p>Darbība: 1</p> <p>a Izvelciet paplāti.</p> <p>b Izņemiet papīru un pēc tam ievietojiet papīru no jaunas pakas.</p> <p>Piezīme. Papīrs uzsūc mitrumu, ja atrodas vietā ar augstu mitruma līmeni. Glabājiet papīru oriģinālajā iepakojumā, līdz esat gatavs to izmantot.</p> <p>c Koriģējiet paplātes vadotnes atbilstoši ievietotajam papīram.</p> <p>d Ievietojiet paplāti.</p> <p>e Izdrukājiet dokumentu.</p> <p>Vai izdruka ir šķība vai sašķiebusies?</p>	<p>Pārejiet pie darbības: 2.</p>	<p>Problēma ir novērsta.</p>
<p>Darbība: 2</p> <p>a Pārbaudiet, vai drukājat uz atbilstīta papīra.</p> <p>b Izdrukājiet dokumentu.</p> <p>Vai izdruka ir šķība vai sašķiebusies?</p>	<p>Sazinieties ar klientu atbalstu.</p>	<p>Problēma ir novērsta.</p>

Aizpildīti krāsu vai melni attēli

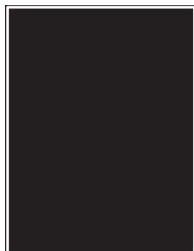

Piezīme. Pirms problēmas novēršanas izdrukājiet drukas kvalitātes testa lapas. Sākuma ekrānā pieskarieties pie **Iestatījumi > Problēmu novēršana > Drukas kvalitātes testa lapas**.

Darbība	Jā	Nē
<p>a Izņemiet krāsu attēlveidošanas komplektu un pēc tam izņemiet melnās krāsas attēlveidošanas vienību.</p> <p>Brīdinājums — iespējams bojājums: Krāsu attēlveidošanas komplekts un melnās krāsas attēlveidošanas vienība nedrīkst atrasties tiešā gaismas ietekmē ilgāk par 10 minūtēm. Ilgāka atrašanās gaismā var radīt drukas kvalitātes problēmas.</p> <p>Brīdinājums — iespējams bojājums: Nepieskarieties fotorezistora cilindram, kas atrodas zem krāsu attēlveidošanas komplekta vai melnās krāsas attēlveidošanas vienības. Tādējādi var tikt ietekmēta turpmāku drukas darbu kvalitāte.</p> <p>b Ievietojiet melnās krāsas attēlveidošanas vienību un pēc tam ievietojiet krāsu attēlveidošanas komplektu.</p> <p>c Izdrukājiet dokumentu.</p> <p>Vai printeris drukā aizpildītus krāsu vai melnus attēlus?</p>	<p>Sazinieties ar klientu atbalstu.</p>	<p>Problēma ir novērsta.</p>

Apgriezts teksts vai attēli

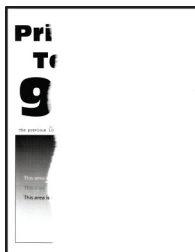

Piezīme. Pirms problēmas novēršanas izdrukāriet drukas kvalitātes testa lapas. Sākuma ekrānā pieskarieties pie **Iestatījumi > Problēmu novēršana > Drukas kvalitātes testa lapas**.

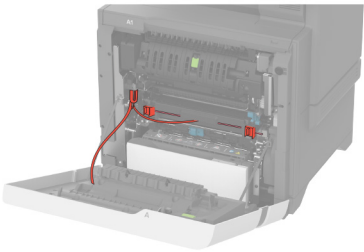
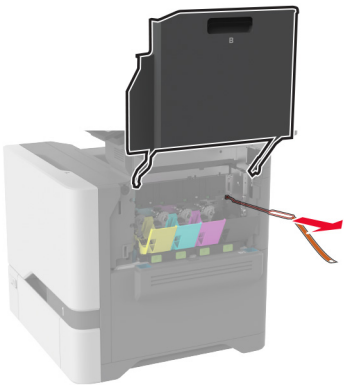
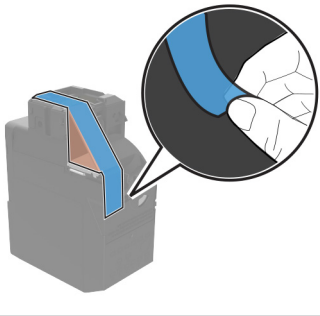
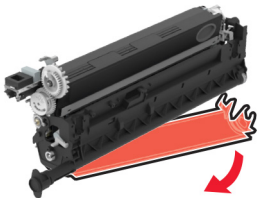
Darbība	Jā	Nē
<p>Darbība: 1</p> <p>a Pārlicinieties, ka tiek noņemts viss iepakojuma materiāls šādās vietās:</p> <ul style="list-style-type: none"> • Printerī   <ul style="list-style-type: none"> • Tonera kasetne un attēlveidošanas vienība   <p>b Izdrukājiet dokumentu.</p> <p>Vai teksts vai attēls ir apgriezts?</p>	<p>Pārejiet pie darbības: 2.</p>	<p>Problēma ir novērsta.</p>

Darbība	Jā	Nē
<p>Darbība: 2</p> <p>a Koriģējiet paplātes vadotnes atbilstoši ievietotajam papīram.</p> <p>b Izdrukājiet dokumentu.</p> <p>Vai teksts vai attēls ir apgriezts?</p>	<p>Pārejiet pie darbības: 3.</p>	<p>Problēma ir novērsta.</p>
<p>Darbība: 3</p> <p>a Atkarībā no operētājsistēmas papīra izmērus varat norādīt dialoglodziņā Drukāšanas preferences vai Drukāšana.</p> <p>Piezīmes.</p> <ul style="list-style-type: none"> • Pārbaudiet, vai iestatījums atbilst paplātē ievietotajam papīram. • Iestatījumu varat arī mainīt printera vadības panelī. Sākuma ekrānā pieskarieties pie Iestatījumi > Papīrs > Paplāšu konfigurēšana > Papīra izmēri/veids. <p>b Izdrukājiet dokumentu.</p> <p>Vai teksts vai attēls ir apgriezts?</p>	<p>Pārejiet pie darbības: 4.</p>	<p>Problēma ir novērsta.</p>
<p>Darbība: 4</p> <p>a Izņemiet krāsu attēlveidošanas komplektu un pēc tam izņemiet melnās krāsas attēlveidošanas vienību.</p> <p>Brīdinājums — iespējams bojājums: Krāsu attēlveidošanas komplekts un melnās krāsas attēlveidošanas vienība nedrīkst atrasties tiešā gaismas ietekmē ilgāk par 10 minūtēm. Ilgāka atrašanās gaismā var radīt drukas kvalitātes problēmas.</p> <p>Brīdinājums — iespējams bojājums: Nepieskarieties fotorezistora cilindram, kas atrodas zem krāsu attēlveidošanas komplekta vai melnās krāsas attēlveidošanas vienības. Tādējādi var tikt ietekmēta turpmāku drukas darbu kvalitāte.</p> <p>b Ievietojiet melnās krāsas attēlveidošanas vienību un pēc tam ievietojiet krāsu attēlveidošanas komplektu.</p> <p>c Izdrukājiet dokumentu.</p> <p>Vai teksts vai attēls ir apgriezts?</p>	<p>Sazinieties ar klientu atbalstu.</p>	<p>Problēma ir novērsta.</p>

Toneris viegli nobirst



Piezīme. Pirms problēmas novēršanas izdrukājiet drukas kvalitātes testa lapas. Sākuma ekrānā pieskarieties pie **Iestatījumi > Problēmu novēršana > Drukas kvalitātes testa lapas.**

Darbība	Jā	Nē
<p>1 Atkarībā no operētājsistēmas papīra veidu varat norādīt dialoglodziņā Drukāšanas preferences vai Drukāšana.</p> <p>Piezīmes.</p> <ul style="list-style-type: none"> • Pārbaudiet, vai iestatījums atbilst ievietotajam papīram. • Iestatījumu varat arī mainīt printera vadības panelī. Sākuma ekrānā pieskarieties pie Iestatījumi > Papīrs > Paplāšu konfigurēšana > Papīra izmēri/veids. <p>2 Izdrukājiet dokumentu.</p> <p>Vai toneris nobirst?</p>	<p>Sazinieties ar klientu atbalstu.</p>	<p>Problēma ir novērsta.</p>

Nevienmērīgs apdruckas blīvums



Piezīme. Pirms problēmas novēršanas izdrukājiet drukas kvalitātes testa lapas. Sākuma ekrānā pieskarieties pie **Iestatījumi > Problēmu novēršana > Drukas kvalitātes testa lapas.**

Darbība	Jā	Nē
<p>a Izņemiet krāsu attēlveidošanas komplektu un pēc tam izņemiet melnās krāsas attēlveidošanas vienību.</p> <p>Brīdinājums — iespējams bojājums: Krāsu attēlveidošanas komplekts un melnās krāsas attēlveidošanas vienība nedrīkst atrasties tiešā gaismas ietekmē ilgāk par 10 minūtēm. Ilgāka atrašanās gaismā var radīt drukas kvalitātes problēmas.</p> <p>Brīdinājums — iespējams bojājums: Nepieskarieties fotorezistora cilindram, kas atrodas zem krāsu attēlveidošanas komplekta vai melnās krāsas attēlveidošanas vienības. Tādējādi var tikt ietekmēta turpmāku drukas darbu kvalitāte.</p> <p>b Ievietojiet melnās krāsas attēlveidošanas vienību un pēc tam ievietojiet krāsu attēlveidošanas komplektu.</p> <p>c Izdrukājiet dokumentu.</p> <p>Vai apdruckas blīvums ir nevienmērīgs?</p>	<p>Sazinieties ar klientu atbalstu.</p>	<p>Problēma ir novērsta.</p>

Horizontālas tumšas līnijas



Piezīmes.

- Pirms problēmas novēršanas izdrukāriet drukas kvalitātes testa lapas. Sākuma ekrānā pieskarieties pie **Iestatījumi > Problēmu novēršana > Drukas kvalitātes testa lapas**.
- Ja izdrukās joprojām ir redzamas horizontālas tumšas līnijas, skatiet tēmu “Atkārtotas kļūdas”.

Darbība	Jā	Nē
<p>Darbība: 1</p> <p>a Atkarībā no operētājsistēmas papīra veidu varat norādīt dialoglodziņā Drukāšanas preferences vai Drukāšana.</p> <p>Piezīmes.</p> <ul style="list-style-type: none"> • Pārbaudiet, vai iestatījums atbilst ievietotajam papīram. • Iestatījumu varat arī mainīt printera vadības panelī. Sākuma ekrānā pieskarieties pie Iestatījumi > Papīrs > Paplāšu konfigurēšana > Papīra izmēri/veids. <p>b Izdrukāriet dokumentu.</p> <p>Vai izdrukās ir horizontālas tumšas līnijas?</p>	<p>Pārejiet pie darbības: 2.</p>	<p>Problēma ir novērsta.</p>
<p>Darbība: 2</p> <p>a Ievietojiet papīru no jaunas pakas.</p> <p>Piezīme. Papīrs uzsūc mitrumu, ja atrodas vietā ar augstu mitruma līmeni. Glabāriet papīru oriģinālajā iepakojumā, līdz to ir nepieciešams izmantot.</p> <p>b Izdrukāriet dokumentu.</p> <p>Vai izdrukās ir horizontālas tumšas līnijas?</p>	<p>Pārejiet pie darbības: 3.</p>	<p>Problēma ir novērsta.</p>

Darbība	Jā	Nē
<p>Darbība: 3</p> <p>a Izņemiet krāsu attēlveidošanas komplektu un pēc tam izņemiet melnās krāsas attēlveidošanas vienību.</p> <p>Brīdinājums — iespējams bojājums: Krāsu attēlveidošanas komplekts un melnās krāsas attēlveidošanas vienība nedrīkst atrasties tiešā gaismas ietekmē ilgāk par 10 minūtēm. Ilgāka atrašanās gaismā var radīt drukas kvalitātes problēmas.</p> <p>Brīdinājums — iespējams bojājums: Nepieskarieties fotorezistora cilindram, kas atrodas zem attēlveidošanas komplekta vai melnās krāsas attēlveidošanas vienības. Tādējādi var tikt ietekmēta turpmāku drukas darbu kvalitāte.</p> <p>b Ievietojiet melnās krāsas attēlveidošanas vienību un pēc tam ievietojiet krāsu attēlveidošanas komplektu.</p> <p>c Izdrukājiet dokumentu.</p> <p>Vai izdrukās ir horizontālas tumšas līnijas?</p>	<p>Sazinieties ar klientu atbalstu.</p>	<p>Problēma ir novērsta.</p>

Vertikālas tumšas līnijas

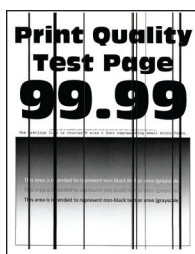

Piezīme. Pirms problēmas novēršanas izdrukājiet drukas kvalitātes testa lapas. Sākuma ekrānā pieskarieties pie **Iestatījumi > Problēmu novēršana > Drukas kvalitātes testa lapas**.

Darbība	Jā	Nē
<p>Darbība: 1</p> <p>a Atkarībā no operētājsistēmas papīra veidu varat norādīt dialoglodziņā Drukāšanas preferences vai Drukāšana.</p> <p>Piezīmes.</p> <ul style="list-style-type: none"> • Pārbaudiet, vai iestatījums atbilst paplātē ievietotajam papīram. • Iestatījumu varat arī mainīt printera vadības panelī. Sākuma ekrānā pieskarieties pie Iestatījumi > Papīrs > Paplāšu konfigurēšana > Papīra izmēri/veids. <p>b Izdrukājiet dokumentu.</p> <p>Vai izdrukās ir vertikālas tumšas līnijas?</p>	<p>Pārejiet pie darbības: 2.</p>	<p>Problēma ir novērsta.</p>

Darbība	Jā	Nē
<p>Darbība: 2</p> <p>a Ievietojiet papīru no jaunas pakas.</p> <p>Piezīme. Papīrs uzsūc mitrumu, ja atrodas vietā ar augstu mitruma līmeni. Glabājiet papīru oriģinālajā iepakojumā, līdz to ir nepieciešams izmantot.</p> <p>b Izdrukājiet dokumentu.</p> <p>Vai izdrukās ir vertikālas tumšas līnijas?</p>	<p>Pārejiet pie darbības: 3.</p>	<p>Problēma ir novērsta.</p>
<p>Darbība: 3</p> <p>a Izņemiet krāsu attēlveidošanas komplektu un pēc tam izņemiet melnās krāsas attēlveidošanas vienību.</p> <p>Brīdinājums — iespējams bojājums: Krāsu attēlveidošanas komplekts un melnās krāsas attēlveidošanas vienība nedrīkst atrasties tiešā gaismas ietekmē ilgāk par 10 minūtēm. Ilgāka atrašanās gaismā var radīt drukas kvalitātes problēmas.</p> <p>Brīdinājums — iespējams bojājums: Nepieskarieties fotorezistora cilindram, kas atrodas zem krāsu attēlveidošanas komplekta vai melnās krāsas attēlveidošanas vienības. Tādējādi var tikt ietekmēta turpmāku drukas darbu kvalitāte.</p> <p>b Ievietojiet melnās krāsas attēlveidošanas vienību un pēc tam ievietojiet krāsu attēlveidošanas komplektu.</p> <p>c Izdrukājiet dokumentu.</p> <p>Vai izdrukās ir vertikālas tumšas līnijas?</p>	<p>Sazinieties ar klientu atbalstu.</p>	<p>Problēma ir novērsta.</p>

Horizontālas baltas līnijas

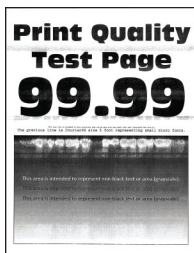

Piezīmes.

- Pirms problēmas novēršanas izdrukājiet drukas kvalitātes testa lapas. Sākuma ekrānā pieskarieties pie **Iestatījumi > Problēmu novēršana > Drukas kvalitātes testa lapas**.
- Ja izdrukās joprojām ir redzamas horizontālas baltas līnijas, skatiet tēmu “Atkārtotas kļūdas”.

Darbība	Jā	Nē
<p>Darbība: 1</p> <p>a Atkarībā no operētājsistēmas papīra veidu varat norādīt dialoglodziņā Drukāšanas preferences vai Drukāšana.</p> <p>Piezīmes.</p> <ul style="list-style-type: none"> • Pārbaudiet, vai iestatījums atbilst paplātē ievietotajam papīram. • Iestatījumu varat arī mainīt printera vadības panelī. Sākuma ekrānā pieskarieties pie Iestatījumi > Papīrs > Paplāšu konfigurēšana > Papīra izmēri/veids. <p>b Izdrukājiet dokumentu.</p> <p>Vai izdrukās ir horizontālas baltas līnijas?</p>	<p>Pārejiet pie darbības: 2.</p>	<p>Problēma ir novērsta.</p>
<p>Darbība: 2</p> <p>a Norādītajā papīra avotā ievietojiet ieteicamo papīra veidu.</p> <p>b Izdrukājiet dokumentu.</p> <p>Vai izdrukās ir horizontālas baltas līnijas?</p>	<p>Pārejiet pie darbības: 3.</p>	<p>Problēma ir novērsta.</p>
<p>Darbība: 3</p> <p>a Izņemiet krāsu attēlveidošanas komplektu un pēc tam izņemiet melnās krāsas attēlveidošanas vienību.</p> <p>Brīdinājums — iespējams bojājums: Krāsu attēlveidošanas komplekts un melnās krāsas attēlveidošanas vienība nedrīkst atrasties tiešā gaismas ietekmē ilgāk par 10 minūtēm. Ilgāka atrašanās gaismā var radīt drukas kvalitātes problēmas.</p> <p>Brīdinājums — iespējams bojājums: Nepieskarieties fotorezistora cilindram, kas atrodas zem krāsu attēlveidošanas komplekta vai melnās krāsas attēlveidošanas vienības. Tādējādi var tikt ietekmēta turpmāku drukas darbu kvalitāte.</p> <p>b Ievietojiet melnās krāsas attēlveidošanas vienību un pēc tam ievietojiet krāsu attēlveidošanas komplektu.</p> <p>c Izdrukājiet dokumentu.</p> <p>Vai izdrukās ir horizontālas baltas līnijas?</p>	<p>Sazinieties ar klientu atbalstu.</p>	<p>Problēma ir novērsta.</p>

Vertikālas baltas līnijas



Piezīme. Pirms problēmas novēršanas izdrukājiet drukas kvalitātes testa lapas. Sākuma ekrānā pieskarieties pie **Iestatījumi > Problēmu novēršana > Drukas kvalitātes testa lapas**.

Darbība	Jā	Nē
<p>Darbība: 1</p> <p>a Atkarībā no operētājsistēmas papīra veidu varat norādīt dialoglodziņā Drukāšanas preferences vai Drukāšana.</p> <p>Piezīmes.</p> <ul style="list-style-type: none"> • Pārbaudiet, vai iestatījums atbilst paplātē ievietotajam papīram. • Iestatījumu varat arī mainīt printera vadības panelī. Sākuma ekrānā pieskarieties pie Iestatījumi > Papīrs > Paplāšu konfigurēšana > Papīra izmēri/veids. <p>b Izdrukājiet dokumentu.</p> <p>Vai izdrukās ir vertikālas baltas līnijas?</p>	<p>Pārejiet pie darbības: 2.</p>	<p>Problēma ir novērsta.</p>
<p>Darbība: 2</p> <p>Pārbaudiet, vai izmantojat ieteicamo papīra veidu.</p> <p>a Norādītajā papīra avotā ievietojiet ieteicamo papīra veidu.</p> <p>b Izdrukājiet dokumentu.</p> <p>Vai izdrukās ir vertikālas baltas līnijas?</p>	<p>Pārejiet pie darbības: 3.</p>	<p>Problēma ir novērsta.</p>
<p>Darbība: 3</p> <p>a Izņemiet krāsu attēlveidošanas komplektu un pēc tam izņemiet melnās krāsas attēlveidošanas vienību.</p> <p>Brīdinājums — iespējams bojājums: Krāsu attēlveidošanas komplekts un melnās krāsas attēlveidošanas vienība nedrīkst atrasties tiešā gaismas ietekmē ilgāk par 10 minūtēm. Ilgāka atrašanās gaismā var radīt drukas kvalitātes problēmas.</p> <p>Brīdinājums — iespējams bojājums: Nepieskarieties fotorezistora cilindram, kas atrodas zem krāsu attēlveidošanas komplekta vai melnās krāsas attēlveidošanas vienības. Tādējādi var tikt ietekmēta turpmāku drukas darbu kvalitāte.</p> <p>b Ievietojiet melnās krāsas attēlveidošanas vienību un pēc tam ievietojiet krāsu attēlveidošanas komplektu.</p> <p>c Izdrukājiet dokumentu.</p> <p>Vai izdrukās ir vertikālas baltas līnijas?</p>	<p>Sazinieties ar klientu atbalstu.</p>	<p>Problēma ir novērsta.</p>

Atkārtotas kļūdas

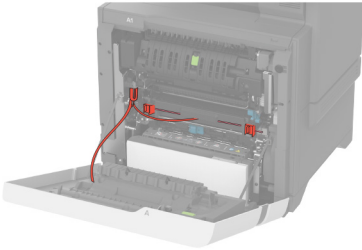
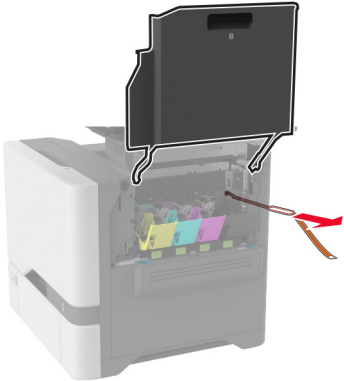
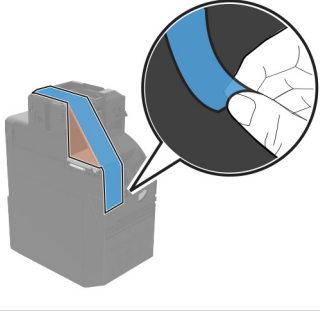
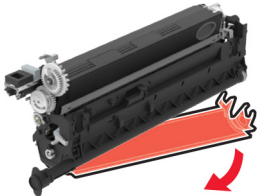

Piezīme. Pirms problēmas novēršanas izdrukāriet kvalitātes parauga lapas, lai noteiktu atkārtoto kļūdu iemeslu. Sākuma ekrānā pieskarieties pie **Iestatījumi > Problēmu novēršana > Drukas kvalitātes testa lapas**.

Darbība	Jā	Nē
<p>Darbība: 1</p> <p>a Pārlicinieties, ka tiek noņemts viss iepakojuma materiāls šādās vietās:</p> <ul style="list-style-type: none"> • Printerī   <ul style="list-style-type: none"> • Tонера kasetne un attēlveidošanas vienība   <p>b Izdrukājiet dokumentu.</p> <p>Vai joprojām ir redzamas kļūdas?</p>	<p>Pārejiet pie darbības: 2.</p>	<p>Problēma ir novērsta.</p>

Darbība	Jā	Nē
<p>Darbība: 2 Nosakiet, cik krāsām ir kļūdu.</p> <p>Vai tas ietekmē tikai vienu krāsu?</p>	<p>Pārejiet pie darbības: 3.</p>	<p>Pārejiet pie 3. darbības.</p>
<p>Darbība: 3</p> <p>a Izmantojot apkopes kļūdu lineālu, nomēriet attālumu starp kļūdām, kas atkārtojas ietekmētās krāsas lapā.</p> <p>b Nomainiet izejmateriālu, kas atbilst mērījumam ietekmētās krāsas lapā.</p> <p>Krāsu attēlveidošanas komplekts vai melnās krāsas attēlveidošanas vienība</p> <ul style="list-style-type: none"> • 94,5 mm (3,72 collas) • 29,9 mm (1,18 collas) • 23,2 mm (0,91 collas) <p>Attīstītāja vienība</p> <ul style="list-style-type: none"> • 43,6 mm (1,72 collas) • 45,0 mm (1,77 collas) <p>c Izdrukājiet drukas kvalitātes testa lapas.</p> <p>Vai joprojām ir redzamas kļūdas?</p>	<p>Nosakiet attālumu un pēc tam sazinieties ar klientu atbalstu vai servisa pārstāvi.</p>	<p>Problēma ir novērsta.</p>
<p>Darbība: 4</p> <p>a Izmantojot apkopes kļūdu lineālu, nomēriet attālumu starp kļūdām, kas atkārtojas ietekmētās krāsas lapā.</p> <p>b Nomainiet izejmateriālu, kas atbilst mērījumam ietekmētās krāsas lapā.</p> <p>Pārneses modulis</p> <ul style="list-style-type: none"> • 37,7 mm (1,48 collas) • 78,5 mm (3,09 collas) • 54,6 mm (2,15 collas) <p>Termofiksators</p> <ul style="list-style-type: none"> • 95 mm (3,74 collas) • 110 mm (4,33 collas) <p>c Izdrukājiet drukas kvalitātes testa lapas.</p> <p>Vai joprojām ir redzamas kļūdas?</p>	<p>Nosakiet attālumu un pēc tam sazinieties ar klientu atbalstu vai servisa pārstāvi.</p>	<p>Problēma ir novērsta.</p>

Drukas darbi netiek drukāti

Darbība	Jā	Nē
<p>Darbība: 1</p> <p>a Dokumentā, kuru mēģināt izdrukāt, atveriet dialoglodziņu Drukāšana un pārbaudiet, vai esat atlasījis pareizo printeri.</p> <p>b Izdrukājiet dokumentu.</p> <p>Vai dokuments tika izdrukāts?</p>	<p>Problēma ir novērsta.</p>	<p>Pārejiet pie darbības: 2.</p>

Darbība	Jā	Nē
<p>Darbība: 2</p> <p>a Pārbaudiet, vai printeris ir ieslēgts.</p> <p>b Novērsiet kļūdu ziņojumus, kas ir redzami displejā.</p> <p>c Izdrukājiet dokumentu.</p> <p>Vai dokuments tika izdrukāts?</p>	Problēma ir novērsta.	Pārejiet pie darbības: 3.
<p>Darbība: 3</p> <p>a Pārbaudiet, vai porti darbojas un kabeļi ir droši pievienoti datoram un printerim.</p> <p>Papildinformāciju skatiet kopā ar printeri piegādātajā uzstādīšanas dokumentācijā.</p> <p>b Izdrukājiet dokumentu.</p> <p>Vai dokuments tika izdrukāts?</p>	Problēma ir novērsta.	Pārejiet pie darbības: 4.
<p>Darbība: 4</p> <p>a Izslēdziet printeri, nogaidiet aptuveni 10 sekundes un pēc tam ieslēdziet printeri.</p> <p>b Izdrukājiet dokumentu.</p> <p>Vai dokuments tika izdrukāts?</p>	Problēma ir novērsta.	Pārejiet pie darbības: 5.
<p>Darbība: 5</p> <p>a Noņemiet printera draiveri un pēc tam uzstādiet to atkārtoti.</p> <p>b Izdrukājiet dokumentu.</p> <p>Vai dokuments tika izdrukāts?</p>	Problēma ir novērsta.	Kontaktinformācija klientu atbalstu .

Konfidenciāli un citi aizturēti dokumenti netiek drukāti

Darbība	Jā	Nē
<p>Darbība: 1</p> <p>a Vadības panelī pārbaudiet, vai dokumenti tiek rādīti aizturēto darbu sarakstā.</p> <p>Piezīme. Ja dokumenti nav iekļauti šajā sarakstā, izdrukājiet dokumentus, izmantojot opciju Drukāt un aizturēt.</p> <p>b Izdrukājiet dokumentus.</p> <p>Vai dokumenti tika izdrukāti?</p>	Problēma ir novērsta.	Pārejiet pie darbības: 2.
<p>Darbība: 2</p> <p>Iespējams, drukas darbs satur formatēšanas kļūdas vai nederīgus datus.</p> <ul style="list-style-type: none"> Izdzēsiet drukas darbu un pēc tam nosūtiet to atkārtoti. Ja drukājat PDF failu, ģenerējiet jaunu failu un pēc tam izdrukājiet dokumentus. <p>Vai dokumenti tika izdrukāti?</p>	Problēma ir novērsta.	Pārejiet pie darbības: 3.

Darbība	Jā	Nē
<p>Darbība: 3 Ja drukājat, izmantojot internetu, iespējams, printeris vairāku darbu nosaukumus nolasa kā dublikātus.</p> <p>Windows lietotājiem</p> <ul style="list-style-type: none"> a Atveriet dialoglodziņu Drukāšanas preferences. b Cilnē Drukāšana un aizturēšana noklikšķiniet uz Izmantot drukāšanu un aizturēšanu un pēc tam noklikšķiniet uz Paturēt dublētus dokumentus. c Ievadiet PIN un pēc tam saglabājiet izmaiņas. d Nosūtiet drukas darbu. <p>Macintosh lietotājiem</p> <ul style="list-style-type: none"> a Saglabājiet katru darbu atsevišķi un piešķiriet tam citu nosaukumu. b Nosūtiet darbu atsevišķi. <p>Vai dokumenti tika izdrukāti?</p>	<p>Problēma ir novērsta.</p>	<p>Pārejiet pie darbības: 4.</p>
<p>Darbība: 4</p> <ul style="list-style-type: none"> a Izdzēsiet dažus aizturētus darbus, lai atbrīvotu vietu printera atmiņā. b Izdrukājiet dokumentus. <p>Vai dokumenti tika izdrukāti?</p>	<p>Problēma ir novērsta.</p>	<p>Pārejiet pie darbības: 5.</p>
<p>Darbība: 5</p> <ul style="list-style-type: none"> a Palieliniet printera atmiņu. b Izdrukājiet dokumentus. <p>Vai dokumenti tika izdrukāti?</p>	<p>Problēma ir novērsta.</p>	<p>Sazinieties ar klientu atbalstu.</p>

Darbs tiek izdrukāts no nepareizas paplātes vai uz nepareiza papīra

Darbība	Jā	Nē
<p>Darbība: 1</p> <ul style="list-style-type: none"> a Pārbaudiet, vai drukājat uz pareiza papīra. b Izdrukājiet dokumentu. <p>Vai dokuments tiek drukāts uz pareiza papīra?</p>	<p>Pārejiet pie darbības: 2.</p>	<p>Ievietojiet pareizu izmēru papīru un papīra veidu.</p>

Darbība	Jā	Nē
<p>Darbība: 2</p> <p>a Atkarībā no operētājsistēmas papīra izmērus un papīra veidu varat norādīt dialoglodziņā Drukāšanas preferences vai Drukāšana.</p> <p>Piezīme. Iestatījumus varat arī mainīt printera vadības panelī. Sākuma ekrānā pieskarieties pie Iestatījumi > Papīrs > Paplāšu konfigurēšana > Papīra izmēri/veids.</p> <p>b Pārbaudiet, vai iestatījumi atbilst ievietotajam papīram.</p> <p>c Izdrukājiet dokumentu.</p> <p>Vai dokuments tiek drukāts uz pareiza papīra?</p>	<p>Problēma ir novērsta.</p>	<p>Pārejiet pie darbības: 3.</p>
<p>Darbība: 3</p> <p>a Pārliedzinieties, ka paplātes ir pievienotas.</p> <p>Lai iegūtu papildinformāciju, skatiet: "Paplāšu pievienošana" 36. lpp.</p> <p>b Izdrukājiet dokumentu.</p> <p>Vai dokuments tiek drukāts no pareizās paplātes?</p>	<p>Problēma ir novērsta.</p>	<p>Sazinieties ar klientu atbalstu.</p>

Lēna drukāšana

Darbība	Jā	Nē
<p>Darbība: 1</p> <p>Nodrošiniet, lai printera kabelis ir droši pievienots printerim un datoram, drukas serverim, ierīcei vai citai tīkla ierīcei.</p> <p>Vai printeris drukā lēni?</p>	<p>Pārejiet pie darbības: 2.</p>	<p>Problēma ir novērsta.</p>
<p>Darbība: 2</p> <p>a Pārbaudiet, vai printeris nav klusajā režīmā.</p> <p>Sākuma ekrānā pieskarieties pie Iestatījumi > Ierīce > Apkope > Izvēlne Konfigurēšana > Ierīces darbības > Klusais režīms.</p> <p>b Izdrukājiet dokumentu.</p> <p>Vai printeris drukā lēni?</p>	<p>Pārejiet pie darbības: 3.</p>	<p>Problēma ir novērsta.</p>
<p>Darbība: 3</p> <p>a Atkarībā no operētājsistēmas drukas izšķirtspēju varat norādīt dialoglodziņā Drukāšanas preferences vai Drukāšana.</p> <p>b Iestatiet izšķirtspēju uz 4800 CQ.</p> <p>c Izdrukājiet dokumentu.</p> <p>Vai printeris drukā lēni?</p>	<p>Pārejiet pie darbības: 4.</p>	<p>Problēma ir novērsta.</p>

Darbība	Jā	Nē
<p>Darbība: 4</p> <p>a Sākuma ekrānā pieskarieties pie Iestatījumi > Drukāšana > Kvalitāte > Drukas izšķirtspēja.</p> <p>b Iestatiet izšķirtspēju uz 4800 CQ.</p> <p>c Izdrukājiet dokumentu.</p> <p>Vai printeris drukā lēni?</p>	<p>Pārejiet pie darbības: 5.</p>	<p>Problēma ir novērsta.</p>
<p>Darbība: 5</p> <p>a Atkarībā no operētājsistēmas papīra veidu varat norādīt dialoglodziņā Drukāšanas preferences vai Drukāšana.</p> <p>Piezīmes.</p> <ul style="list-style-type: none"> • Pārbaudiet, vai iestatījums atbilst ievietotajam papīram. • Iestatījumu varat arī mainīt printera vadības panelī. Sākuma ekrānā pieskarieties pie Iestatījumi > Papīrs > Paplāšu konfigurēšana > Papīra izmēri/veids. • Smagāks papīrs tiek drukāts lēnāk. • Papīrs, kas ir plānāks par Letter, A4 un Legal, var tikt drukāts lēnāk. <p>b Izdrukājiet dokumentu.</p> <p>Vai printeris drukā lēni?</p>	<p>Pārejiet pie darbības: 6.</p>	<p>Problēma ir novērsta.</p>
<p>Darbība: 6</p> <p>a Nodrošiniet, lai printerī norādītie apdrukājamā papīra tekstūras un svara iestatījumi atbilst ievietotā papīra iestatījumiem.</p> <p>Sākuma ekrānā pieskarieties pie Iestatījumi > Papīrs > Apdrukājamā materiāla konfigurēšana > Apdrukājamo materiālu veidi.</p> <p>Piezīme. Papīrs ar raupju tekstūru un smags papīrs var tikt drukāts lēnāk.</p> <p>b Izdrukājiet dokumentu.</p> <p>Vai printeris drukā lēni?</p>	<p>Pārejiet pie darbības: 7.</p>	<p>Problēma ir novērsta.</p>
<p>Darbība: 7</p> <p>Noņemiet aizturētus darbus.</p> <p>Vai printeris drukā lēni?</p>	<p>Pārejiet pie darbības: 8.</p>	<p>Problēma ir novērsta.</p>
<p>Darbība: 8</p> <p>a Pārbaudiet, vai printeris nepārkarst.</p> <p>Piezīmes.</p> <ul style="list-style-type: none"> • Ļaujiet, lai printeris pēc gara drukas darba atdziest. • Ievērojiet ieteicamo vides temperatūru vietā, kur atrodas printeris. Lai iegūtu papildinformāciju, skatiet: "Printera atrašanās vietas izvēle" 19. lpp. <p>b Izdrukājiet dokumentu.</p> <p>Vai printeris drukā lēni?</p>	<p>Sazinieties ar klientu atbalstu.</p>	<p>Problēma ir novērsta.</p>

Printeris nereaģē

Darbība	Jā	Nē
<p>Darbība: 1 Pārbaudiet, vai strāvas vads ir pievienots elektrotīklam.</p> <p> UZMANĪBU — IESPĒJAMS SAVAINOJUMS: Lai izvairītos no aizdegšanās vai elektrošoka riska, pievienojiet strāvas vadu pie tāda elektrotīkla, kuram ir attiecīgā nominālā strāva, kas ir pareizi iezemēts, atrodas produkta tuvumā un kuram var ērti piekļūt.</p> <p>Vai printeris reaģē?</p>	Problēma ir novērsta.	Pārejiet pie darbības: 2.
<p>Darbība: 2 Pārliecinieties, vai elektrotīkls ir atvienots, izmantojot slēdzi vai pārtraucēju.</p> <p>Vai elektrotīkls ir atvienots, izmantojot slēdzi vai pārtraucēju?</p>	Ieslēdziet slēdzi vai atiestatiet pārtraucēju.	Pārejiet pie darbības: 3.
<p>Darbība: 3 Pārbaudiet, vai printeris ir ieslēgts.</p> <p>Vai printeris ir ieslēgts?</p>	Pārejiet pie darbības: 4.	Ieslēdziet printeri.
<p>Darbība: 4 Pārbaudiet, vai printeris ir miega vai hibernēšanas režīmā.</p> <p>Vai printeris ir miega vai hibernēšanas režīmā?</p>	Nospiediet ieslēgšanas/izslēgšanas pogu, lai pamodinātu printeri.	Pārejiet pie darbības: 5.
<p>Darbība: 5 Pārbaudiet, vai printeri un datoru savienojošie kabeli ir ievietoti pareizajos portos.</p> <p>Vai kabeli ir ievietoti pareizajos portos?</p>	Pārejiet pie darbības: 6.	Ievietojiet kabelus pareizajos portos.
<p>Darbība: 6 Izslēdziet printeri, uzstādiet aparatūras ierīces un pēc tam ieslēdziet printeri. Papildinformāciju skatiet kopā ar ierīci piegādātajā dokumentācijā.</p> <p>Vai printeris reaģē?</p>	Problēma ir novērsta.	Pārejiet pie darbības: 7.
<p>Darbība: 7 Uzstādiet pareizo printera draiveri.</p> <p>Vai printeris reaģē?</p>	Problēma ir novērsta.	Pārejiet pie darbības: 8.
<p>Darbība: 8 Izslēdziet printeri, nogaidiet aptuveni 10 sekundes un pēc tam ieslēdziet printeri.</p> <p>Vai printeris reaģē?</p>	Problēma ir novērsta.	Sazinieties ar klientu atbalsts .

Nevar lasīt zibatmiņas disku

Darbība	Jā	Nē
<p>Darbība: 1 Pārbaudiet, vai printeris nav aizņemts, apstrādājot citu drukāšanas, kopēšanas, skenēšanas vai faksa darbu.</p> <p>Vai printeris ir gatavs?</p>	Pārejiet pie 3. darbības.	Pārejiet pie darbības: 2.
<p>Darbība: 2</p> <ul style="list-style-type: none"> • Gaidiet, līdz printeris pabeidz apstrādāt citu darbu. • Izņemiet un pēc tam ievietojiet zibatmiņas disku. <p>Vai printeris atpazīst zibatmiņas disku?</p>	Problēma ir novērsta.	Pārejiet pie darbības: 3.
<p>Darbība: 3 Pārbaudiet, vai zibatmiņas disks ir ievietots priekšpusē USB portā. Piezīme. Zibatmiņas disks nedarbojas, ja tiek ievietots aizmugures USB portā.</p> <p>Vai zibatmiņas disks ir ievietots pareizajā portā?</p>	Pārejiet pie 5. darbības.	Pārejiet pie darbības: 4.
<p>Darbība: 4 Ievietojiet zibatmiņas disku pareizajā portā.</p> <p>Vai printeris atpazīst zibatmiņas disku?</p>	Problēma ir novērsta.	Pārejiet pie darbības: 5.
<p>Darbība: 5 Pārbaudiet, vai zibatmiņas disks tiek atbalstīts. Lai iegūtu papildinformāciju, skatiet: “Atbalstīto zibatmiņas disku un failu veidi” 76. lpp.</p> <p>Vai zibatmiņas disks tiek atbalstīts?</p>	Pārejiet pie 7. darbības.	Pārejiet pie darbības: 6.
<p>Darbība: 6 Ievietojiet atbalstītu zibatmiņas disku.</p> <p>Vai printeris atpazīst zibatmiņas disku?</p>	Problēma ir novērsta.	Pārejiet pie darbības: 7.
<p>Darbība: 7 Izņemiet un pēc tam ievietojiet zibatmiņas disku.</p> <p>Vai printeris atpazīst zibatmiņas disku?</p>	Problēma ir novērsta.	Sazinieties ar klientu atbalstu .

USB porta iespējošana

Sākuma ekrānā pieskarieties pie **Iestatījumi > Tīkli/porti > USB > Iespējot USB portu**.

Iestrēguša papīra izņemšana

Izvairīšanās no sastrēgumiem

Ievietojiet papīru pareizi

- Nodrošiniet, lai paplātē ievietotais papīrs ir gluds.

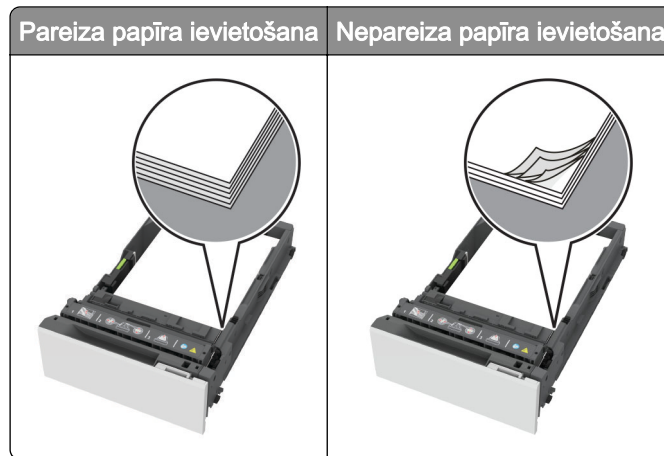

- Neievietojiet un neizņemiet paplāti, kamēr printeris drukā.
- Neievietojiet pārāk daudz papīra. Nodrošiniet, lai ievietotā papīra daudzums nepārsniedz maksimālā papīra daudzuma indikatoru.
- Neslidiniet papīru paplātē. Ievietojiet papīru tā, kā parādīts attēlā.

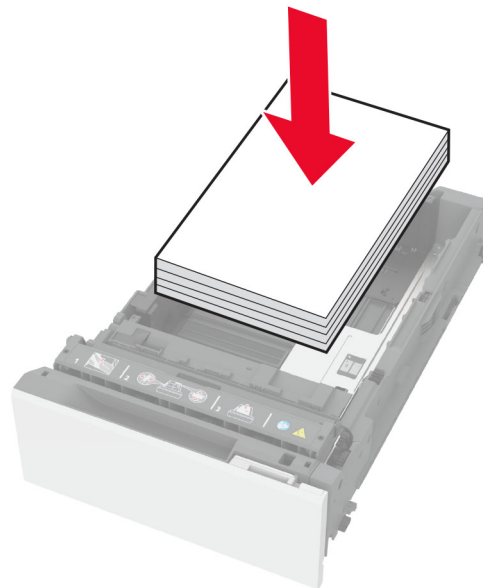

- Nodrošiniet, lai papīra vadotnes ir novietotas pareizi un cieši nespiežas pie papīra vai aploksnēm.
- Pēc papīra ievietošanas stingri stumiet paplāti printerī.

Izmantojiet ieteikto papīru

- Izmantojiet tikai ieteikto papīru vai speciālu apdrukājamo materiālu.
- Neievietojiet saburzītu, sagumzītu, mitru, salocītu vai sarullētu papīru.
- Pirms papīra ievietošanas izlieciet, pāršķirstiet to un nolīdziniet papīra malas.

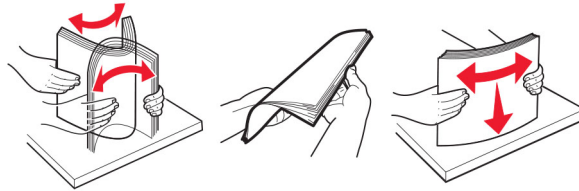

- Neizmantojiet papīru, kas ir apgriezts manuāli.
- Vienā paplātē neievietojiet dažādu izmēru, svara vai veida papīru.
- Nodrošiniet, lai datorā vai printera vadības panelī ir iestatīti pareizi papīra izmēri un veids.
- Glabājiet papīru atbilstoši ražotāja ieteikumiem.

Sastrēgumu vietu noteikšana

Piezīmes.

- Ja opcijas lestrēguša papīra palīdzība iestatījums ir leslēgts, printeris izdrukā tukšas lapas vai daļēji apdrukātas lapas, kad lestrēgušais papīrs ir izņemts. Pārbaudiet, vai izdrukās nav tukšu lapu.
- Ja opcijas lestrēguša papīra atkopšana iestatījums ir leslēgts vai Automātiski, printeris atkārtoti izdrukā lestrēgušās lapas.

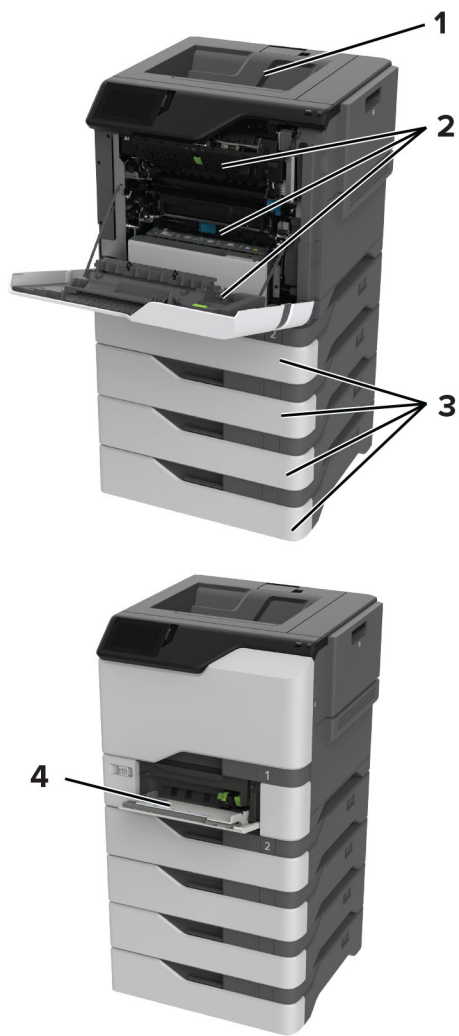

Sastrēgumu vietas	
1	Standarta nodalījums
2	Durvis A
3	Paplātes
4	Daudzfunkciju padevējs

Papīra sastrēgums paplātēs

1 Izņemiet paplāti.

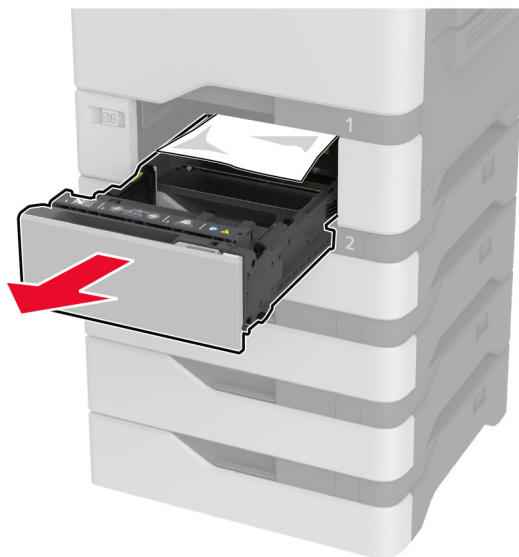

Brīdinājums — iespējams bojājums: Statiskā elektrība var viegli sabojāt sensoru, kas atrodas izvēles paplātē. Pieskarieties pie metāla virsmas un tikai pēc tam izņemiet papīru, kas ir iestrēdzis paplātē.

2 Izņemiet iestrēgušo papīru.

Piezīme. Pārlicinieties, vai ir izņemti visi papīra gabaliņi.



3 Ievietojiet paplāti.

Papīra sastrēgums daudzfunkciju padevējā

- 1 Izņemiet papīru no daudzfunkciju padevēja.
- 2 Izvelciet paplāti.
- 3 Izņemiet iestrēgušo papīru.

Piezīme. Pārlicinieties, vai ir izņemti visi papīra gabaliņi.

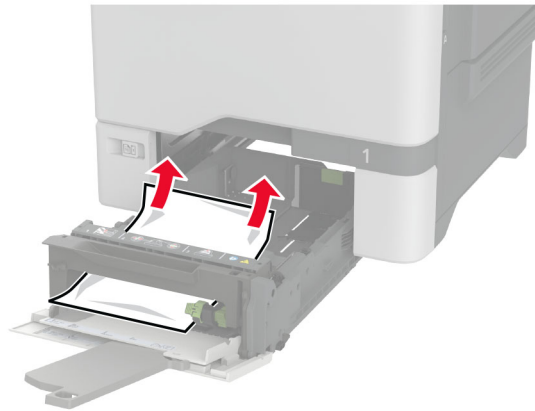

- 4 Ievietojiet paplāti.

Papīra sastrēgums standarta nodaļumā

Izņemiet iestrēgušo papīru.

Piezīme. Pārlicinieties, vai ir izņemti visi papīra gabaliņi.

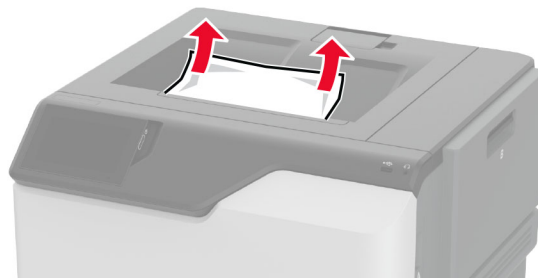

Papīra sastrēgums durvīs A

Papīra sastrēgums termofiksatora zonā

- 1 Atveriet durvis A.



UZMANĪBU — KARSTA VIRSMA: Printera korpusa iekšpuse var būt karsta. Lai samazinātu risku gūt traumu, pieskaroties karstai detaļai, gaidiet, līdz virsma atdziest, un tikai pēc tam pieskarieties tai.



2 Izņemiet iestrēgušo papīru.

Piezīme. Pārlicinieties, vai ir izņemti visi papīra gabaliņi.

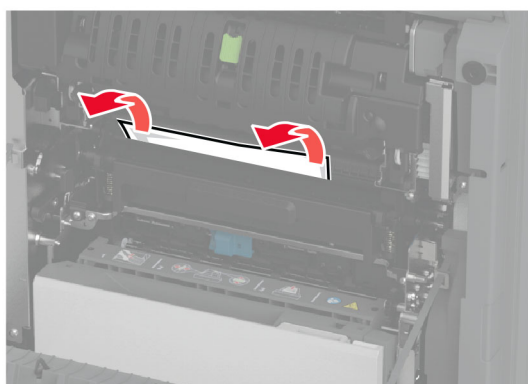

3 Atveriet durvis A1.



4 Atveriet termofiksatora piekļuves durvis.

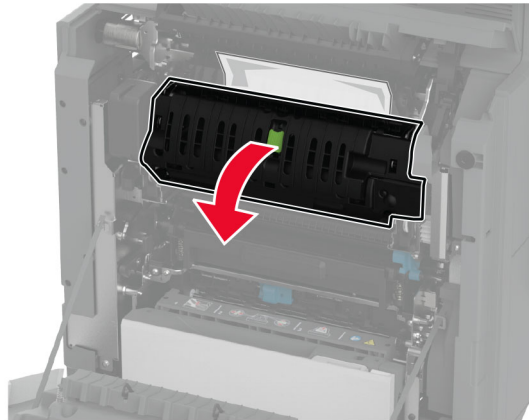

5 Izņemiet iestrēgušo papīru.

Piezīme. Pārlicinieties, vai ir izņemti visi papīra gabaliņi.

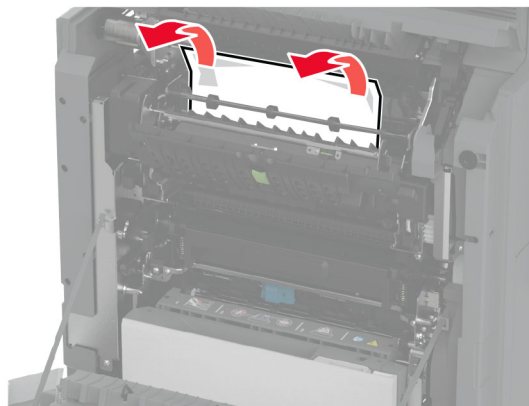

6 Aizveriet un nostipriniet termofiksatora piekļuves durvis.

7 Aizveriet durvis A1 un pēc tam aizveriet durvis A.

Papīra sastrēgums aiz durvīm A

1 Atveriet durvis A.



UZMANĪBU — KARSTA VIRSMA: Printera korpusa iekšpuse var būt karsta. Lai samazinātu risku gūt traumu, pieskaroties karstai detaļai, gaidiet, līdz virsma atdziest, un tikai pēc tam pieskarieties tai.



2 Atveriet izolācijas bloka durvis.

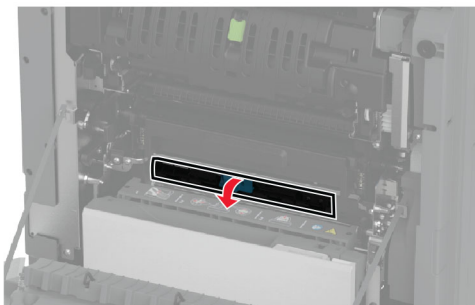
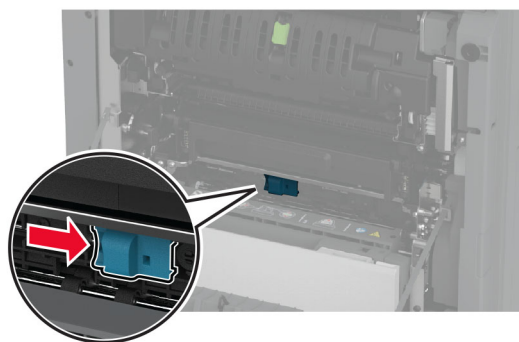

3 Izņemiet iestrēgušo papīru.

Piezīme. Pārlicinieties, vai ir izņemti visi papīra gabaliņi.

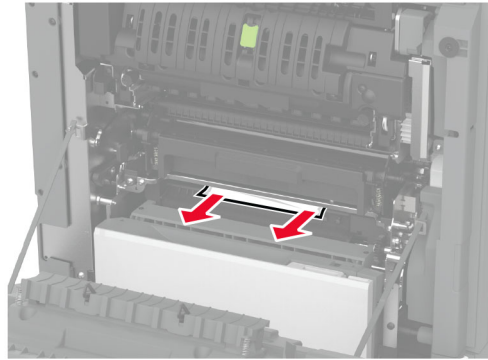

4 Aizveriet un nostipriniet izolācijas bloka durvis.

5 Aizveriet durvis A.

Papīra sastrēgums dupleksās drukāšanas moduļa zonā

1 Atveriet durvis A.

⚠ UZMANĪBU — KARSTA VIRSMA: Printera korpusa iekšpuse var būt karsta. Lai samazinātu risku gūt traumu, pieskaroties karstai detaļai, gaidiet, līdz virsma atdziest, un tikai pēc tam pieskarieties tai.



2 Atveriet dupleksās drukāšanas moduļa vāku.

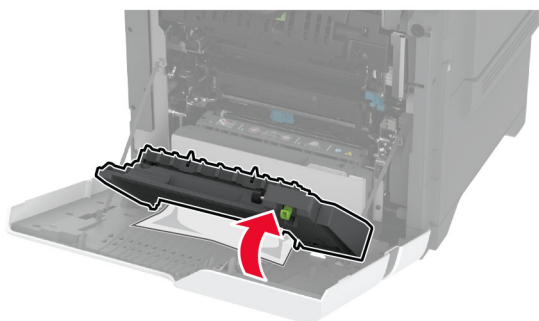
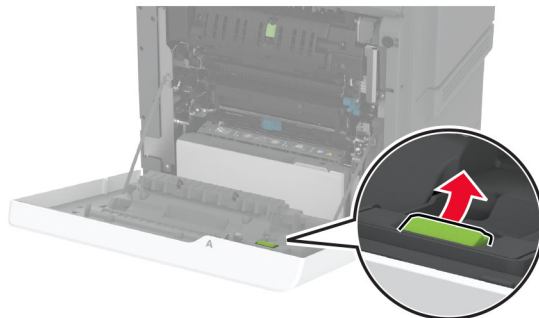

3 Izņemiet iestrēgušo papīru.

Piezīme. Pārlicinieties, vai ir izņemti visi papīra gabaliņi.

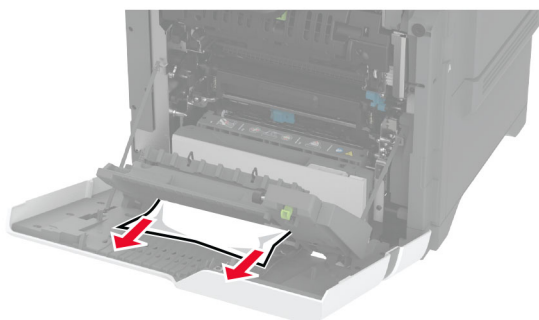

4 Aizveriet dupleksās drukāšanas moduļa vāku un pēc tam aizveriet durvis A.

Tīkla savienojuma problēmas

Nevar atvērt Embedded Web Server

Darbība	Jā	Nē
<p>Darbība: 1</p> <p>a Pārbaudiet, vai printeris ir ieslēgts.</p> <p>b Atveriet printera serveri Embedded Web Server (EWS).</p> <p>Vai varat atvērt EWS?</p>	Problēma ir novērsta.	Pārejiet pie darbības: 2.
<p>Darbība: 2</p> <p>a Pārlicinieties, vai printera IP adrese ir pareiza.</p> <p>Piezīmes.</p> <ul style="list-style-type: none"> • IP adrese ir redzama sākuma ekrānā. • IP adrese tiek attēlota kā četras ciparu kopas, kas atdalītas ar punktiem, piemēram, 123.123.123.123. <p>b Atveriet EWS.</p> <p>Vai varat atvērt EWS?</p>	Problēma ir novērsta.	Pārejiet pie darbības: 3.
<p>Darbība: 3</p> <p>a Pārbaudiet, vai ir instalēts atbalstīts pārlūks:</p> <ul style="list-style-type: none"> • Internet Explorer 11 vai jaunāku versiju • Microsoft Edge • Safari 6 vai jaunāku versiju • Google Chrome™ 32 vai jaunāku versiju • Mozilla Firefox 24 vai jaunāku versiju <p>b Atveriet EWS.</p> <p>Vai varat atvērt EWS?</p>	Problēma ir novērsta.	Pārejiet pie darbības: 4.
<p>Darbība: 4</p> <p>a Pārbaudiet, vai darbojas tīkla savienojums.</p> <p>Piezīme. Ja savienojums nedarbojas, sazinieties ar administratoru.</p> <p>b Atveriet EWS.</p> <p>Vai varat atvērt EWS?</p>	Problēma ir novērsta.	Pārejiet pie darbības: 5.
<p>Darbība: 5</p> <p>a Nodrošiniet, lai kabeļu savienojumi starp printeri un datoru ir droši. Papildinformāciju skatiet kopā ar printera serveri piegādātajā dokumentācijā.</p> <p>b Atveriet EWS.</p> <p>Vai varat atvērt EWS?</p>	Problēma ir novērsta.	Pārejiet pie darbības: 6.

Darbība	Jā	Nē
<p>Darbība: 6</p> <p>a Pārbaudiet, vai tīmekļa starpniekserveri ir atspējoti.</p> <p>Piezīme. Ja serveri ir atspējoti, sazinieties ar administratoru.</p> <p>b Atveriet EWS.</p> <p>Vai varat atvērt EWS?</p>	Problēma ir novērsta.	Sazinieties ar klientu atbalstu .

Printeri nevar pievienot Wi-Fi tīklam

Darbība	Jā	Nē
<p>Darbība: 1</p> <p>Nodrošiniet, lai opcijas Aktīvs adapteris iestatījums ir Automātiski.</p> <p>Sākuma ekrānā pieskarieties pie Iestatījumi > Tīkls/porti > Tīklu pārskats > Aktīvs adapteris > Automātiski.</p> <p>Vai printeri var pievienot Wi-Fi tīklam?</p>	Problēma ir novērsta.	Pārejiet pie darbības: 2.
<p>Darbība: 2</p> <p>Pārbaudiet, vai ir atlasīts pareizais Wi-Fi tīkls.</p> <p>Piezīme. Daži maršrutētāji var koplietot noklusējuma SSID.</p> <p>Vai mēģināt izveidot savienojumu ar pareizo Wi-Fi tīklu?</p>	Pārejiet pie 4. darbības.	Pārejiet pie darbības: 3.
<p>Darbība: 3</p> <p>Pievienojiet pareizajam Wi-Fi tīklam. Lai iegūtu papildinformāciju, skatiet: "Printera pievienošana Wi-Fi tīklam" 67. lpp..</p> <p>Vai printeri var pievienot Wi-Fi tīklam?</p>	Problēma ir novērsta.	Pārejiet pie darbības: 4.
<p>Darbība: 4</p> <p>Pārbaudiet bezvadu drošības režīmu.</p> <p>Sākuma ekrānā pieskarieties pie Iestatījumi > Tīkls/porti > Bezvadu > Bezvadu drošības režīms.</p> <p>Vai ir atlasīts pareizais bezvadu drošības režīms?</p>	Pārejiet pie 6. darbības.	Pārejiet pie darbības: 5.
<p>Darbība: 5</p> <p>Atlasiet pareizo bezvadu drošības režīmu.</p> <p>Vai printeri var pievienot Wi-Fi tīklam?</p>	Problēma ir novērsta.	Pārejiet pie darbības: 6.
<p>Darbība: 6</p> <p>Pārbaudiet, vai esat ievadījis pareizo tīkla paroli.</p> <p>Piezīme. Parolē pievērsiet uzmanību atstarpēm, cipariem un lielajiem/mazajiem burtiem.</p> <p>Vai printeri var pievienot Wi-Fi tīklam?</p>	Problēma ir novērsta.	Sazinieties ar klientu atbalstu .

Aparatūras ierīču problēmas

Nevar noteikt iekšēju ierīci

Darbība	Jā	Nē
<p>Darbība: 1 Izslēdziet printeri, nogaidiet aptuveni 10 sekundes un pēc tam ieslēdziet printeri.</p> <p>Vai printeris atrod iekšēju ierīci?</p>	Problēma ir novērsta.	Pārejiet pie darbības: 2.
<p>Darbība: 2 Izdrukājiet izvēlņu iestatījumu lapu un pārbaudiet, vai iekšējā ierīce ir iekļauta uzstādīto ierīču sarakstā.</p> <p>Vai iekšējā ierīce ir norādīta sarakstā?</p>	Pārejiet pie 4. darbības.	Pārejiet pie darbības: 3.
<p>Darbība: 3 Pārbaudiet, vai iekšējā ierīce ir pareizi uzstādīta kontrollera platē.</p> <p>a Izslēdziet printeri un pēc tam atvienojiet strāvas vadu no elektrotīkla.</p> <p>b Pārļiecinieties, vai iekšējā ierīce ir uzstādīta atbilstošā kontrollera plates savienotājā.</p> <p>c Pievienojiet elektrotīklam strāvas vadu un pēc tam ieslēdziet printeri.</p> <p> UZMANĪBU — IESPĒJAMS SAVAINOJUMS: Lai izvairītos no aizdegšanās vai elektrošoka riska, pievienojiet strāvas vadu pie tāda elektrotīkla, kuram ir attiecīgā nominālā strāva, kas ir pareizi iezemēts, atrodas produkta tuvumā un kuram var ērti piekļūt.</p> <p>Vai printeris atrod iekšēju ierīci?</p>	Problēma ir novērsta.	Pārejiet pie darbības: 4.
<p>Darbība: 4 a Pārbaudiet, vai iekšējā ierīce ir pieejama printera draiverī.</p> <p>Piezīme. Ja nepieciešams, printera draiverī manuāli pievienojiet iekšējo ierīci, lai tā būtu pieejama drukas darbiem. Lai iegūtu papildinformāciju, skatiet: "Pieejamo ierīču pievienošana printera draiverim" 39. lpp.</p> <p>b Izdrukājiet dokumentu.</p> <p>Vai printeris atrod iekšēju ierīci?</p>	Problēma ir novērsta.	Sazinieties ar klientu atbalstu .

Iekšējo risinājumu ports nedarbojas pareizi

Darbība	Jā	Nē
<p>Darbība: 1 Izdrukājiet izvēlņu iestatījumu lapu un pārbaudiet, vai iekšējo risinājumu ports ir iekļauts uzstādīto ierīču sarakstā.</p> <p>Vai ISP ir iekļauts uzstādīto ierīču sarakstā?</p>	Pārejiet pie 3. darbības.	Pārejiet pie darbības: 2.
<p>Darbība: 2 Noņemiet un pēc tam uzstādiet iekšējo risinājumu portu. Lai iegūtu papildinformāciju, skatiet: "Iekšējo risinājumu porta uzstādīšana" 48. lpp.</p> <p>Piezīme. Izmantojiet atbalstītu iekšējo risinājumu portu.</p> <p>Vai iekšējo risinājumu ports darbojas pareizi?</p>	Problēma ir novērsta.	Pārejiet pie darbības: 3.
<p>Darbība: 3 Pārbaudiet kabeļa un ISP savienojumu.</p> <p>a Izmantojiet pareizu kabeli un pārbaudiet, vai tas ir droši pievienots ISP.</p> <p>b Pārbaudiet, vai ISP risinājuma interfeisa kabelis ir droši pievienots kontrollera plates kontaktligzdai.</p> <p>Vai iekšējo risinājumu ports darbojas pareizi?</p>	Problēma ir novērsta.	Kontaktinformācija klientu atbalstu .

Paralēlā vai seriālā interfeisa karte nedarbojas pareizi

Darbība	Jā	Nē
<p>Darbība: 1 Izdrukājiet izvēlņu iestatījumu lapu un pārbaudiet, vai paralēlā vai seriālā interfeisa karte ir redzama uzstādīto ierīču sarakstā.</p> <p>Vai paralēlā vai seriālā interfeisa karte ir iekļauta uzstādīto ierīču sarakstā?</p>	Pārejiet pie 3. darbības.	Pārejiet pie darbības: 2.
<p>Darbība: 2 Noņemiet paralēlo vai seriālo interfeisa karti un pēc tam uzstādiet to atkārtoti.</p> <p>Lai iegūtu papildinformāciju, skatiet: "Iekšējo risinājumu porta uzstādīšana" 48. lpp.</p> <p>Vai paralēlā vai seriālā interfeisa karte darbojas pareizi?</p>	Problēma ir novērsta.	Pārejiet pie darbības: 3.
<p>Darbība: 3 Pārbaudiet kabeļa un paralēlās vai seriālās interfeisa kartes savienojumu.</p> <p>Vai paralēlā vai seriālā interfeisa karte darbojas pareizi?</p>	Problēma ir novērsta.	Kontaktinformācija klientu atbalstu .

Noteikts bojāts zibatmiņas disks

Izmēģiniet vienu vai vairākas tālāk norādītās darbības.

- Nomainiet bojāto viedo krātuves disku.
- Sākuma ekrānā pieskarieties pie **Turpināt**, lai ignorētu ziņojumu un turpinātu drukāt.
- Atceliet pašreizējo drukas darbu.

Zibatmiņas diskā nepietiek brīvas vietas resursiem

Izmēģiniet vienu vai vairākas tālāk norādītās darbības.

- Pieskarieties pie **Turpināt**, lai notīrītu ziņojumu un turpinātu drukāšanu.
- Izdzēsiet zibatmiņas diska atmiņā saglabātos fontus, makro un citus datus.
- Uzstādiet cieto disku.

Piezīme. Lejupielādētie fonti un makro, kas iepriekš nebija saglabāti zibatmiņas diskā, tiek izdzēsti.

Izejmateriālu problēmas

Nomainiet kasetni, neatbilstošs printera reģions

Lai novērstu šo problēmu, iegādājieties kasetni ar pareizu reģionu, kas atbilst printera reģionam, vai iegādājieties visā pasaulē izmantojamo kasetni.

- Ziņojumā redzamais pirmais cipars aiz 42 norāda printera reģionu.
- Ziņojumā redzamais otrais cipars aiz 42 norāda kasetnes reģionu.

Printera un tonera kasetnes reģioni

Reģions	Skaitliskais kods
Visā pasaulē jeb nedefinēts reģions	0
Ziemeļamerika (Amerikas Savienotās Valstis, Kanāda)	1
Eiropas Ekonomikas zona, Rietumeiropa, Ziemeļvalstis, Šveice	2
Āzijas un Klusā okeāna valstis	3
Latīņamerika	4
Pārējā Eiropa, Tuvie un Vidējie Austrumi, Āfrika	5
Austrālija, Jaunzēlande	6
Nederīgs reģions	9

Piezīme. Lai atrastu printera un tonera kasetnes reģionu iestatījumus, izdrukājiet drukas kvalitātes testa lapas. Sākuma ekrānā pieskarieties pie **Iestatījumi > Problēmu novēršana > Drukas kvalitātes testa lapas**.

Cits, nevis Lexmark izejmateriāls

Printeris ir konstatējis, ka printerī ir uzstādīts cits, nevis Lexmark izejmateriāls vai detaļa.

Lexmark printeris ir izstrādāts tā, ka vislabāk tas darbojas ar oriģinālajiem Lexmark izejmateriāliem un detaļām. Ja izmantojat trešās puses izejmateriālus vai detaļas, tas var ietekmēt printera un attēlveidošanas komponentu veiktspēju, uzticamību vai darba mūžu.

Visi patēriņa indikatori ir izstrādāti darbībai ar Lexmark izejmateriāliem un detaļām, un to uzrādītie rezultāti var būt neparedzami, ja tiek izmantoti trešās puses izejmateriāli vai detaļas. Ja attēlveidošanas komponents tiek izmantots ilgāk nekā paredzēts, Lexmark printeris vai saistītie komponenti var tikt bojāti.

Brīdinājums — iespējams bojājums: Ja izmantojat trešās puses izejmateriālus vai detaļas, tas var ietekmēt garantijas segumu. Uz bojājumiem, kas ir radušies trešās puses izejmateriālu vai detaļu izmantošanas dēļ, garantija neattiecas.

Lai apstiprinātu jebkuru no šiem riskiem un tos visus, kā arī lai turpinātu darbu, printerī izmantojot citus, nevis oriģinālus izejmateriālus vai detaļas, displejā pieskarieties un 15 sekundes turiet kļūdas ziņojumu ar diviem pirkstiem. Kad tiek parādīts apstiprinājuma dialoglodziņš, pieskarieties pie **Turpināt**.

Ja nevēlaties apstiprināt šos riskus, noņemiet trešās puses izejmateriālu vai detaļu no printera un uzstādiet oriģinālu Lexmark izejmateriālu vai detaļu. Lai iegūtu papildinformāciju, skatiet: [“Oriģinālo Lexmark detaļu un izejmateriālu lietošana” 123. lpp.](#)

Ja printeris nedrukā pēc tam, kad ir notīrīts kļūdas ziņojums, atiestatiet izejmateriālu patēriņa uzskaiti.

- 1 Sākuma ekrānā pieskarieties pie **Iestatījumi > Ierīce > Apkope > Izvēlne Konfigurēšana > Izejmateriālu patēriņš un uzskaitē**.
- 2 Atlasiet detaļu vai izejmateriālu, ko vēlaties atiestatīt, un pēc tam pieskarieties pie **Sākt**.
- 3 Izlasiet brīdinājuma ziņojumu un pēc tam pieskarieties pie **Turpināt**.
- 4 Ar diviem pirkstiem pieskarieties displejam un turiet 15 sekundes, lai notīrītu ziņojumu.

Piezīme. Ja nevarat atiestatīt izejmateriālu patēriņa uzskaiti, atgrieziet izejmateriālu tā iegādes vietā.

Papīra padeves problēmas

Drukājot uz aplokšnes, tā aizlīp

Darbība	Jā	Nē
<p>Darbība: 1</p> <p>a Izmantojiet aploksni, kas ir uzglabāta sausā vidē.</p> <p>Piezīme. Drukājot uz ļoti mitrām aploksnēm, atloki var aizlipt.</p> <p>b Nosūtiet drukas darbu.</p> <p>Vai aploksne drukājot aizlīp?</p>	<p>Pārejiet pie darbības: 2.</p>	<p>Problēma ir novērsta.</p>
<p>Darbība: 2</p> <p>a Nodrošiniet, lai papīra veida iestatījums ir Aploksne.</p> <p>Sākuma ekrānā pieskarieties pie Iestatījumi > Papīrs > Paplāšu konfigurēšana > Papīra izmēri/veids.</p> <p>b Nosūtiet drukas darbu.</p> <p>Vai aploksne drukājot aizlīp?</p>	<p>Sazinieties ar klientu atbalstu.</p>	<p>Problēma ir novērsta.</p>

Saliktā drukāšana nedarbojas

Darbība	Jā	Nē
<p>Darbība: 1</p> <p>a Sākuma ekrānā pieskarieties pie Iestatījumi > Drukāšana > Izvērtējums > Salikt.</p> <p>b Pieskarieties pie Ieslēgts [1,2,1,2,1,2].</p> <p>c Izdrukājiet dokumentu.</p> <p>Vai dokuments tiek salikts pareizi?</p>	Problēma ir novērsta.	Pārejiet pie darbības: 2.
<p>Darbība: 2</p> <p>a Dokumentā, kuru vēlaties izdrukāt, atveriet dialoglodziņu Drukāšana un pēc tam atlasiet Salikt.</p> <p>b Izdrukājiet dokumentu.</p> <p>Vai dokuments tiek salikts pareizi?</p>	Problēma ir novērsta.	Pārejiet pie darbības: 3.
<p>Darbība: 3</p> <p>a Samaziniet drukājamo lapu skaitu.</p> <p>b Izdrukājiet dokumentu.</p> <p>Vai lapas ir saliktas pareizi?</p>	Problēma ir novērsta.	Sazinieties ar klientu atbalstu .

Paplāšu pievienošana nedarbojas

Darbība	Jā	Nē
<p>Darbība: 1</p> <p>a Pārbaudiet, vai paplātēm ir vienādi papīra izmēri un papīra veids.</p> <p>b Pārbaudiet, vai papīra vadotnes ir novietotas pareizi.</p> <p>c Izdrukājiet dokumentu.</p> <p>Vai paplātes tiek pievienotas pareizi?</p>	Problēma ir novērsta.	Pārejiet pie darbības: 2.
<p>Darbība: 2</p> <p>a Sākuma ekrānā pieskarieties pie Iestatījumi > Papīrs > Paplāšu konfigurēšana > Papīra izmēri/veids.</p> <p>b Iestatiet papīra izmērus un veidu atbilstoši saistītajās paplātēs ievietotajam papīram.</p> <p>c Izdrukājiet dokumentu.</p> <p>Vai paplātes tiek pievienotas pareizi?</p>	Problēma ir novērsta.	Pārejiet pie darbības: 3.
<p>Darbība: 3</p> <p>a Nodrošiniet, lai paplāšu pievienošanas iestatījums ir Automātiski. Lai iegūtu papildinformāciju, skatiet: "Paplāšu pievienošana" 36. lpp.</p> <p>b Izdrukājiet dokumentu.</p> <p>Vai paplātes tiek pievienotas pareizi?</p>	Problēma ir novērsta.	Sazinieties ar klientu atbalstu .

Papīrs bieži iestrēgst

Darbība	Jā	Nē
<p>Darbība: 1</p> <p>a Izņemiet paplāti.</p> <p>b Pārbaudiet, vai papīrs ir ievietots pareizi.</p> <p>Piezīmes.</p> <ul style="list-style-type: none"> • Pārbaudiet, vai papīra vadotnes ir novietotas pareizi. • Nodrošiniet, lai ievietotā papīra daudzums nepārsniedz maksimālā papīra daudzuma indikatoru. • Noteikti drukājiet, izmantojot ieteicamos papīra izmērus un veidu. <p>c Ievietojiet paplāti.</p> <p>d Izdrukājiet dokumentu.</p> <p>Vai papīrs bieži iestrēgst?</p>	<p>Pārejiet pie darbības: 2.</p>	<p>Problēma ir novērsta.</p>
<p>Darbība: 2</p> <p>a Sākuma ekrānā pieskarieties pie Iestatījumi > Papīrs > Paplāšu konfigurēšana > Papīra izmēri/veids.</p> <p>b Iestatiet pareizus papīra izmērus un veidu.</p> <p>c Izdrukājiet dokumentu.</p> <p>Vai papīrs bieži iestrēgst?</p>	<p>Pārejiet pie darbības: 3.</p>	<p>Problēma ir novērsta.</p>
<p>Darbība: 3</p> <p>a Ievietojiet papīru no jaunas pakas.</p> <p>Piezīme. Papīrs uzsūc mitrumu, ja atrodas vietā ar augstu mitruma līmeni. Glabājiet papīru oriģinālajā iepakojumā, līdz esat gatavs to izmantot.</p> <p>b Izdrukājiet dokumentu.</p> <p>Vai papīrs bieži iestrēgst?</p>	<p>Sazinieties ar klientu atbalstu.</p>	<p>Problēma ir novērsta.</p>

Iestrēgušas lapas netiek drukātas atkārtoti

Darbība	Jā	Nē
<p>a Sākuma ekrānā pieskarieties pie Iestatījumi > Ierīce > Paziņojumi > Iestrēguša papīra satura atkopšana.</p> <p>b Izvēlnē Iestrēguša papīra atkopšana pieskarieties pie Ieslēgts vai Automātiski.</p> <p>c Izdrukājiet dokumentu.</p> <p>Vai iestrēgušās lapas tika atkārtoti izdrukātas?</p>	<p>Problēma ir novērsta.</p>	<p>Sazinieties ar klientu atbalstu.</p>

Krāsas kvalitātes problēmas

Krāsu modificēšana izdrukās

- 1 Sākuma ekrānā pieskarieties pie **Iestatījumi > Drukāšana > Kvalitāte > Attēlveidošanas papildu iestatījumi > Krāsu korekcija**.
- 2 Izvēlnē **Krāsu korekcija** pieskarieties pie **Manuāli > Krāsu korekcijas saturs**.
- 3 Izvēlieties piemērotu krāsu konversijas iestatījumu.

Objekta veids	Krāsu konvertēšanas tabulas
RGB attēls RGB teksts RGB grafika	<ul style="list-style-type: none"> • Spilgts — rada spilgtākas, piesātinātākas krāsas un var tikt lietots visiem ienākošajiem krāsu formātiem. • sRGB displejs — veido izdruku, kas tuvu atbilst datora monitorā redzamajām krāsām. Melnā tonera lietojums ir optimizēts fotoattēlu drukāšanai. • Displejs-dziļi melns — veido izdruku, kas tuvu atbilst datora monitorā redzamajām krāsām. Šis iestatījums izmanto tikai melno toneri, lai atveidotu visus neitrāli pelēkā līmeņus. • sRGB spilgts — nodrošina paaugstinātu krāsu piesātinājumu iestatījuma sRGB displejs krāsu korekcijai. Melnā tonera lietojums ir optimizēts uzņēmumu grafiku drukāšanai. • Izslēgts
CMYK attēls CMYK teksts CMYK grafika	<ul style="list-style-type: none"> • ASV CMYK — lieto krāsu korekciju, lai izdruka tuvu atbilstu SWOP (Specifications for Web Offset Publishing) krāsu izvadei. • Eiropas CMYK — lieto krāsu korekciju, lai izdruka tuvu atbilstu Eiropas krāsu shēmas izvadei. • Spilgts CMYK — paaugstina krāsu piesātinājumu iestatījuma ASV CMYK krāsu korekcijai. • Izslēgts

Bieži uzdotie jautājumi par krāsu druku

Kas ir RGB krāsu modelis?

RGB krāsu modelis ir krāsu aprakstīšanas metode, kurā tiek norādīts konkrētas krāsas izveidei nepieciešamais sarkanā, zaļā vai zilā daudzums. Sarkanu, zaļu un zilu gaismu var pievienot dažādos daudzumos, lai izveidotu plašu krāsu diapazonu, kas novērojams dabā. Datoru ekrānos, skeneros un digitālajās kamerās šī metode tiek izmantota, lai parādītu krāsas.

Kas ir CMYK krāsu modelis?

CMYK krāsu modelis ir krāsu aprakstīšanas metode, kurā tiek norādīts konkrētas krāsas atveidei nepieciešamais ciāna, madžentas, dzeltenā un melnā daudzums. Dažādā daudzumā drukājot ciāna, madžentas, dzeltenu un melno tinti vai toneri, var izveidot plašu krāsu diapazonu, kas novērojams dabā. Šādā veidā tiek radītas krāsas iespaidmašīnās, strūkļprinteros un krāsu lāzerprinteros.

Kā krāsa ir norādīta drukājamajā dokumentā?

Programmatūras programmas tiek izmantotas, lai norādītu un modificētu dokumenta krāsu, izmantojot RGB vai CMYK krāsu kombinācijas. Papildinformāciju skatiet programmatūras programmu palīdzības tēmās.

Kā printeris zina, kādu krāsu drukāt?

Drukājot dokumentu, uz printeri tiek nosūtīta informācija par katra objekta veidu un krāsu; šī informācija tiek sūtīta caur krāsu konvertēšanas tabulām. Krāsa ir attiecīgs ciāna, madžentas, dzeltenā un melnā tonera daudzums, ko izmanto, lai iegūtu vajadzīgo krāsu. Objekta informācija nosaka krāsu konvertēšanas tabulu piemērošanu. Piemēram, ir iespējams tekstam piemērot viena veida krāsu konvertēšanas tabulu, bet fotoattēliem piemērot citu krāsu konvertēšanas tabulu.

Kas ir manuāla krāsas korekcija?

Ja ir iespējota manuāla krāsu korekcija, printeris izmanto lietotāja atlasītas krāsu konvertēšanas tabulas, lai apstrādātu objektus. Manuālas krāsu korekcijas iestatījumi ir atkarīgi no drukājamā objekta veida (teksts, grafika vai attēli). Tie ir arī atkarīgi no veida, kādā objekta krāsa ir norādīta programmatūras programmā (RGB vai CMYK kombinācijas). Lai manuāli lietotu citu krāsu konvertēšanas tabulu, skatiet [“Krāsu modificēšana izdrukās” 227. lpp.](#)

Ja programmatūras programma nenorāda krāsas ar RGB vai CMYK kombinācijām, manuāla krāsu labošana nav noderīga. Tā nav efektīva arī gadījumos, kad programmatūras programma vai datora operētājsistēma kontrolē krāsu koriģēšanu. Vairumā gadījumu, ja opcijas Krāsu korekcija iestatījums ir Automātiski, tiek iegūtas vēlamās dokumenta krāsas.

Kā es varu iegūt konkrētu krāsu (piemēram, uzņēmuma logotipam)?

Printera izvēlnē Kvalitāte ir pieejami deviņi krāsu paraugu kopu veidi. Šīs kopas ir pieejamas arī servera Embedded Web Server lapā Krāsu paraugi. Atlasot jebkuru paraugu kopu, tiek ģenerēta vairāku lapu izdruka, kas sastāv no simtiem krāsainu kvadrātu. Atkarībā no atlasītās tabulas katrā kvadrātā ir CMYK vai RGB kombinācija. Katra kvadrāta attēlotā krāsa ir iegūta, kvadrātā norādīto CMYK vai RGB kombināciju pārsūtot caur atlasīto konvertēšanas tabulu.

Izpētot krāsu paraugu kopas, varat noteikt kvadrātu, kura krāsa vistuvāk atbilst vajadzīgajai krāsai. Pēc tam varat izmantot kvadrātā norādīto krāsu kombināciju, lai objekta krāsu modificētu programmatūrā. Papildinformāciju skatiet programmatūras programmu palīdzības tēmās. Manuāla krāsu korekcija var būt nepieciešama, lai atlasīto krāsu konvertēšanas tabulu izmantotu konkrētam objektam.

Lai atlasītu konkrētu krāsu paraugu kopu, ko lietot noteiktu krāsu atbilstības problēmu novēršanai, ir jāņem vērā šādas lietas:

- Izmantotās krāsu korekcijas iestatījums (Automātiski, Izslēgts vai Manuāli)
- Drukājamā objekta veids (teksts, grafika vai attēli)
- Veids, kā objekta krāsa ir norādīta programmatūras programmās (RGB vai CMYK kombinācijas)

Ja programmatūras programmas nenorāda krāsas, izmantojot RGB vai CMYK kombinācijas, krāsu paraugu lapas nav noderīgas. Turklāt dažas programmatūras programmas koriģē programmā norādītās RGB vai CMYK kombinācijas, izmantojot krāsu pārvaldību. Šādā gadījumā izdrukātā krāsa var precīzi neatbilst krāsu paraugu lapām.

Izdruka izskatās iekrāsota

Darbība	Jā	Nē
<p>Darbība: 1 Izmantojiet iestatījumu Krāsu koriģēšana.</p> <p>a Sākuma ekrānā pieskarieties pie Iestatījumi > Drukāšana > Kvalitāte > Attēlveidošanas papildu iestatījumi > Krāsu koriģēšana.</p> <p>b Izdrukājiet dokumentu.</p> <p>Vai izdruka izskatās iekrāsota?</p>	<p>Pāreijiet pie darbības: 2.</p>	<p>Problēma ir novērsta.</p>
<p>Darbība: 2 Izmantojiet iestatījumu Krāsu balanss.</p> <p>a Sākuma ekrānā pieskarieties pie Iestatījumi > Drukāšana > Kvalitāte > Attēlveidošanas papildu iestatījumi > Krāsu balanss.</p> <p>b Koriģējiet iestatījumus.</p> <p>c Izdrukājiet dokumentu.</p> <p>Vai izdruka izskatās iekrāsota?</p>	<p>Sazinieties ar klientu atbalstu.</p>	<p>Problēma ir novērsta.</p>

Sazināšanās ar klientu atbalstu

Pirms sazināties ar klientu atbalsta nodaļu, sagatavojiet šādu informāciju:

- Printera problēma
- Kļūdas ziņojums
- Printera modeļa veids un sērijas numurs

Apmeklējiet vietni <http://support.lexmark.com>, lai saņemtu atbalstu, izmantojot e-pastu vai tērzēšanu, vai pārlūkojiet bibliotēku ar rokasgrāmatām, atbalsta dokumentāciju, draiveriem un citu lejupielādējamu informāciju.

Ir pieejams arī tehniskais atbalsts pa tālruni. ASV vai Kanādā zvaniet pa tālruni 1-800-539-6275. Ja atrodaties citā valstī vai reģionā, apmeklējiet vietni <http://support.lexmark.com>.

Otrreizējā pārstrāde un atbrīvošanās

Lexmark produktu otrreizēja pārstrāde

Lai atgrieztu Lexmark produktus otrreizējai pārstrādei:

- 1 Skatiet vietni www.lexmark.com/recycle.
- 2 Izvēlieties produktu, kuru vēlaties otrreiz pārstrādāt.

Piezīme. Tos printera materiālus un aparatūru, kas nav norādīta Lexmark savākšanas un otrreizējās pārstrādes programmā (Lexmar Collection and Recycling Program), var nodot otrreizējai pārstrādei vietējā otrreizējās pārstrādes iestādē.

Lexmark iepakojuma otrreizēja pārstrāde

Lexmark nepārtraukti cenšas samazināt iepakojuma materiālu apjomu. Mazāks iepakojuma materiālu apjoms palīdz nodrošināt, ka Lexmark printerus var transportēt visefektīvākajā un videi draudzīgākajā veidā, turklāt ir mazāk materiālu, no kuriem atbrīvoties. Šāda efektīva darbība sekmē arī mazāku siltumnīcefekta emisiju, taupa enerģiju un dabas resursus. Lexmark dažās valstīs vai reģionos piedāvā arī iepakojuma materiālu otrreizēju pārstrādi. Lai iegūtu papildinformāciju, skatiet vietni www.lexmark.com/recycle un izvēlieties savu valsti vai reģionu. Informācija par pieejamajām iepakojuma materiālu otrreizējās pārstrādes programmām ir iekļauta informācijas sadaļā par produktu otrreizējo pārstrādi.

Lexmark kartons ir 100% otrreiz pārstrādājams vietās, kur ir pieejamas gofrēta papīra otrreizējās pārstrādes iekārtas. Šādu iekārtu, iespējams, jūsu reģionā nav.

Lexmark iepakojuma materiālos izmantotais putuplasts ir otrreiz pārstrādājams vietās, kur ir pieejamas putuplasta otrreizējās pārstrādes iekārtas. Šādu iekārtu, iespējams, jūsu reģionā nav.

Ja uzņēmumam Lexmark atgriežat kasetni, varat izmantot kasti, kurā sākotnēji saņēmāt kasetni. Lexmark kasti otrreiz pārstrādā.

Paziņojumi

Produkta informācija

Produkta nosaukums:

Lexmark C4342, Lexmark C4352, Lexmark CS730de, Lexmark CS735de, CS737dze printeri

Iekārtas veids:

5030

Modeļi:

235, 239, 635, 695, 835

Izdevuma paziņojums

2023. gada aprīlis

Nākamā rindkopa neattiecas uz valstīm, kurās šādi noteikumi neatbilst vietējai likumdošanai. UZŅĒMUMS LEXMARK INTERNATIONAL, INC., NODROŠINA ŠO PUBLIKĀCIJU TĀDU, KĀDA TĀ IR, BEZ TIEŠAS VAI ŠĶIETAMAS GARANTIJAS, TOSTARP (BET NE TIKAI) BEZ ŠĶIETAMAS GARANTIJAS PAR PIEMĒROTĪBU PĀRDOŠANAI VAI ATBILSTĪBU KONKRĒTAM MĒRĶIM. Dažās valstīs konkrētos darījumos nav atļauts izmantot tiešu vai šķietamu garantiju atrunu, tāpēc šis paziņojums, iespējams, uz jums neattiecas.

Šajā publikācijā var būt tehniskas neprecizitātes vai pārrakstīšanās kļūdas. Šeit minētā informācija tiek periodiski mainīta, konkrētās izmaiņas tiks iekļautas vēlākos izdevumos. Jebkurā laikā var tikt veikta šeit aprakstīto produktu vai programmu uzlabošana vai izmaiņas.

Šajā publikācijā iekļautās atsauces uz produktiem, programmām vai pakalpojumiem nenozīmē, ka ražotājs apņemas tos padarīt pieejamus visās valstīs, kurās darbojas. Neviena atsauce uz produktu, programmu vai pakalpojumu nav uzskatāma par apgalvojumu vai pieņēmumu, ka var izmantot tikai konkrēto produktu, programmu vai pakalpojumu. Tā vietā var lietot jebkuru funkcionāli ekvivalentu produktu, programmu vai pakalpojumu, kuru izmantojot netiek pārkāptas esošas intelektuālā īpašuma tiesības. Lietotājs ir atbildīgs par to, lai tiktu novērtēta un pārbaudīta darbība kopā ar citiem produktiem, programmām vai pakalpojumiem, izņemot gadījumus, kad ražotājs tos ir skaidri norādījis.

Lai saņemtu Lexmark tehnisko atbalstu, dodieties uz vietni <http://support.lexmark.com>.

Lai iegūtu informāciju par Lexmark privātuma politiku, kas nosaka šī produkta lietošanu, dodieties uz vietni www.lexmark.com/privacy.

Lai iegūtu informāciju par izejmateriāliem un lejupielādēm, dodieties uz vietni www.lexmark.com.

© 2022 Lexmark International, Inc.

Visas tiesības rezervētas.

Preču zīmes

Lexmark, Lexmark logotips un MarkNet ir Lexmark International, Inc. preču zīmes vai reģistrētas preču zīmes ASV un/vai citās valstīs.

Android, Google Play un Google Chrome ir Google LLC. preču zīmes.

Macintosh, macOS, Safari, and AirPrint are trademarks of Apple Inc., registered in the U.S. and other countries. App Store is a service mark of Apple Inc., registered in the U.S. and other countries. Use of the Works with Apple badge means that an accessory has been designed to work specifically with the technology identified in the badge and has been certified by the developer to meet Apple performance standards.

Microsoft, Internet Explorer, Microsoft Edge un Windows ir Microsoft uzņēmumu grupas preču zīmes.

Mopria® vārda zīme ir reģistrēta un/vai neregistrēta Mopria Alliance, Inc. preču zīme Amerikas Savienotajās Valstīs un citās valstīs. Nesankcionēta izmantošana ir stingri aizliegta.

PCL® ir Hewlett-Packard Company reģistrēta preču zīme. PCL ir Hewlett-Packard Company apzīmējums, kas attiecas uz šī uzņēmuma printeros iekļauto printera komandu kopu (valodu) un funkcijām. Šis printeris ir izstrādāts tā, lai būtu saderīgs ar PCL valodu. Tas nozīmē, ka printeris atpazīst dažādās lietojumprogrammās lietotās PCL komandas un emulē komandām atbilstošās funkcijas.

PostScript ir Adobe Systems Incorporated reģistrēta preču zīme ASV un/vai citās valstīs.

Wi-Fi® un Wi-Fi Direct® ir Wi-Fi Alliance® reģistrētas preču zīmes.

Visas pārējās preču zīmes ir to attiecīgo īpašnieku īpašums.

Paziņojumi par licencēšanu

Visus ar šo produktu saistītos paziņojumus par licencēšanu var skatīt instalēšanas programmatūras kompaktdiska direktoriņā CD:\NOTICES.

Trokšņu emisijas līmeņi

Tālāk norādītie mērījumi ir veikti saskaņā ar ISO 7779, un tie atbilst ISO 9296.

Piezīme. Daži režīmi var neattiekties uz jūsu produktu.

Vidējais skaņas spiediens (1 metrs), dBA	
Drukāšana	Vienpusēji: 52 (CS730de, C4342); 53 (CS735, CS737, C4352) Divpusēji: 53 (CS730, C4342); 55 (CS735, CS737, C4352)
Darbībai gatavs	14

Rādītāji var mainīties. Aktuālākos rādītājus skatiet vietnē www.lexmark.com.

Atkritumu savākšana atbilstoši Elektrisko un elektronisko iekārtu direktīvai (EEIA)



EEIA logotips apzīmē noteiktas elektronisko produktu otrreizējās pārstrādes programmas un procedūras Eiropas Savienībās valstīs. Mēs iesakām veikt mūsu produktu otrreizēju pārstrādi.

Ja jums ir papildu jautājumi par otrreizējās pārstrādes iespējām, skatiet Lexmark tīmekļa vietni www.lexmark.com, lai noskaidrotu vietējā tirdzniecības biroja tālruņa numuru.

Litija jonu lādējama baterija



Šajā produktā var būt monētveida litija jonu lādējama baterija, kuru drīkst izņemt tikai apmācīts tehniskais darbinieks. Pārsvītrotas atkritumu tvertnes simbols nozīmē, ka produktu nedrīkst izmest kopā ar nešķirojamiem atkritumiem, bet tas ir jānogādā atsevišķā atkritumu savākšanas punktā atjaunošanai un otrreizējai pārstrādei. Ja baterija ir izņemta, neizmetiet to kopā ar mājsaimniecības atkritumiem. Jūsu apkaimē, iespējams, ir atsevišķi atkritumu savākšanas punkti, piemēram, bateriju otrreizējās pārstrādes vieta. Atsevišķa bateriju atkritumu savākšanas vieta nodrošina pareizu atkritumu pārstrādi, tostarp atkārtotu izmantošanu un otrreizēju pārstrādi, un novērš jebkādu iespējamo negatīvo ietekmi uz cilvēku veselību un vidi. Lūdzu, atbrīvojieties no baterijām atbildīgi.

Atbrīvošanās no produkta

Neatbrīvojieties no printera vai tā materiāliem kā no parastiem mājsaimniecības atkritumiem. Sazinieties ar vietējām varas iestādēm, lai noskaidrotu par atbrīvošanās un otrreizējās pārstrādes iespējām.

Lexmark kasetņu atgriešana atkārtotai izmantošanai un pārstrādei

Lexmark kasetņu savākšanas programma (Lexmark Cartridge Collection Program) ļauj bez maksas uzņēmumam Lexmark atgriezt lietotas kasetnes, lai tās izmantotu atkārtoti vai veiktu otrreizēju pārstrādi. Visas tukšās kasetnes, kas tiek atgrieztas uzņēmumam Lexmark, tiek izmantotas atkārtoti vai nodotas pārstrādei. Arī kastes, kurās tiek nosūtītas kasetnes, tiek otrreizēji pārstrādātas.

Lai Lexmark kasetnes atgrieztu atkārtotai izmantošanai un otrreizējai pārstrādei, rīkojieties šādi:

- 1 Skatiet vietni www.lexmark.com/recycle.
- 2 Atlasiet valsti vai reģionu.
- 3 Atlasiet **Lexmark kasetņu savākšanas programma**.
- 4 Izpildiet ekrānā redzamos norādījumus.

Paziņojums par jutību pret statisko elektrību

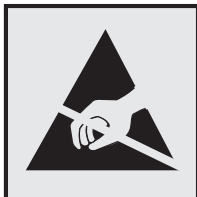

Šis simbols apzīmē daļas, kuras ir jutīgas pret statisko elektrību. Vispirms pieskarieties metāla virsmai vietā, kas neatrodas pie šī simbola, un tikai pēc tam pieskarieties vietām, kas atrodas blakus šiem simboliem.

Lai izvairītos no elektrostatiskās izlādes savainojumiem, veicot apkopes darbus, piemēram, izņemot iestrēgušu papīru vai nomainot izejmateriālus, pieskarieties printera metāla korpusam un tikai pēc tam pieklūstiet vai pieskarieties printera iekšējām daļām pat tad, ja nav parādīts simbols.

Emblēma “ENERGY STAR”

Visi Lexmark produkti, kuriem uz korpusa vai ieslēgšanas ekrānā ir emblēma “ENERGY STAR”,[®] ir sertificēti atbilstoši Vides aizsardzības aģentūras (Environmental Protection Agency — EPA) ENERGY STAR prasībām ražošanas datumā.



Informācija par temperatūru

Darbības temperatūra un relatīvais mitrums	10–32,2 °C (50–90 °F) un 15–80% RH 15,6–32,2 °C (60–90 °F) un 8–80% RH Maksimālā mitras spuldzes temperatūra ² : 22,8 °C (73 °F) Vide bez kondensāta
Printera/kasetnes/attēlveidošanas vienības ilgtermiņa glabāšana ¹	15,6–32,2 °C (60–90 °F) un 8–80% RH Maksimālā mitras spuldzes temperatūra ² : 22,8 °C (73 °F)
Printera/kasetnes/attēlveidošanas vienības īstermiņa piegāde	-40–40 °C (-40–104 °F)
¹ Izejmateriālu glabāšanas laiks ir aptuveni 2 gadi. Šī aprēķina pamatā ir nosacījums, ka glabāšana tiek veikta standarta biroja vidē 22 °C (72 °F) un 45% mitrumu. ² Mitras spuldzes temperatūru nosaka pēc gaisa temperatūras un relatīvā mitruma.	

Paziņojums par lāzerstarojumu

Printeris ir sertificēts ASV atbilstoši DHHS 21 CFR nodaļas I, apakšnodaļas J prasībām saistībā ar I (1) klases lāzerproduktiem; citviet tas ir sertificēts kā 1 klases lietotāju lāzerprodukts atbilstoši IEC 60825-1:2014, EN 60825-1:2014+A11:2021 un EN 50689:2021.

I klases lāzerprodukti netiek uzskatīti par bīstamiem. Lāzersistēma un printeris ir veidoti tā, lai parastas darbības, uzturēšanas vai noteikto apkopes darbu laikā uz cilvēku nekad neiedarbotos lāzerstarojums, kas pārsniedz I klases starojuma līmeni. Printerim ir tāds drukas galviņas korpuss, kuram nevar piekļūt un kurā ir lāzers ar šādām specifikācijām:

Klase: IIIb (3b) AIGaAs

Nominālā izejas jauda (milivati): 12

Viļņu garums (nanometri): 770–800

Jaudas patēriņš

Produkta jaudas patēriņš

Šajā tabulā ir norādīts produkta jaudas patēriņš.

Piezīme. Daži režīmi var neattiekties uz jūsu produktu.

Režīms	Apraksts	Jaudas patēriņš (vatos)
Drukāšana	Produkts ģenerē cietas kopijas izvadi, izmantojot elektroniskas ievades.	Vienpusēji: 610 (CS730, C4342); 740 (CS735, C4352, CS737) Divpusēji: 510 (CS730, C4342); 610 (CS735, CS737, C4352)
Kopēšana	Produkts ģenerē cietas kopijas izvadi, izmantojot oriģinālus cietas kopijas dokumentus.	N/A
Skenēšana	Produkts skenē cietas kopijas dokumentus.	N/A
Darbībai gatavs	Produkts gaida drukas darbu.	27,0 (CS730, C4342); 25,0 (CS735, CS737, C4352)
Miega režīms	Produktā ir aktivizēts augsta līmeņa enerģijas taupīšanas režīms.	1,0
Hibernēšanas režīms	Produktā ir aktivizēts zema līmeņa enerģijas taupīšanas režīms.	0,1
Izslēgts	Produkts ir pievienots elektrotīklam, bet jaudas slēdzis ir izslēgts.	0,1

Šajā tabulā norādītie jaudas patēriņa līmeņi atspoguļo vidējos rādītājus. Tūlītējā darbības režīmā jaudas patēriņš var būt būtiski lielāks nekā vidējie rādītāji.

Rādītāji var mainīties. Aktuālākos rādītājus skatiet vietnē www.lexmark.com.

Miega režīms

Šim produktam ir enerģijas taupīšanas režīms; to sauc par *miega režīmu*. Miega režīmā tiek taupīta enerģija, samazinot enerģijas patēriņu ilgstošas dīkstāves laikā. Miega režīms tiek ieslēgts automātiski, ja šis produkts netiek lietots noteiktu laika periodu; šo laika periodu sauc par *miega režīma taimautu*.

Rūpnīcā iestatītais miega režīma taimauts šim produktam (minūtēs):	15
--	----

Izmantojot konfigurācijas izvēlnes, miega režīma taimautu var mainīt no 1 līdz 120 minūtēm vai no 1 līdz 114 minūtēm atkarībā no printera modeļa. Ja drukāšanas ātrums ir 30 lpp./min. vai mazāks, taimautu var iestatīt tikai līdz 60 minūtēm vai 54 minūtēm atkarībā no printera modeļa. Ja miega režīma taimautam tiek iestatīta zema vērtība, samazinās enerģijas patēriņš, taču tas var paildzināt produkta atbildes laiku. Ja miega režīma taimautam tiek iestatīta augsta vērtība, tiek nodrošināta ātra atbilde, bet enerģijas patēriņš palielinās.

Daži modeļi atbalsta *dziļā miega režīmu*, kas vēl vairāk samazina enerģijas patēriņu ilgākos dīkstāves periodos.

Hibernēšanas režīms

Šim produktam ir darbības režīms ar īpaši zemu enerģijas patēriņu; to sauc par *hibernēšanas režīmu*. Darbojoties hibernēšanas režīmā, visām pārējām sistēmām un ierīcēm tiek droši samazināts enerģijas patēriņš.

Lai ieslēgtu hibernēšanas režīmu, var izmantot kādu no šīm metodēm:

- Izmantot hibernēšanas taimautu
- Izmantot enerģijas režīmu grafiku

Rūpnīcā iestatītais noklusējuma hibernēšanas taimauts šim produktam visās valstīs vai reģionos	3 dienas
--	----------

Laiku, cik ilgi printeris gaida, lai pēc darba izdrukāšanas ieslēgtu hibernēšanas režīmu, var mainīt no vienas stundas līdz vienam mēnesim.

Piezīmes par EPEAT-reģistrētiem attēlveidošanas iekārtu produktiem:

- Gaidstāves enerģijas patēriņa līmenis ir hibernēšanas vai izslēgtas darbības režīmā.
- Produktam automātiski tiek samazināts enerģijas patēriņš līdz gaidstāves enerģijas patēriņa līmenim ≤ 1 W. Piegādājot produktu, tajā ir iespējota automātiska gaidstāves funkcija (hibernēšanas vai izslēgtas darbības režīms).

Izslēgtas darbības režīms

Ja šim produktam ir izslēgtas darbības režīms, kas tomēr patērē nelielu enerģijas daudzumu, atvienojiet barošanas avota vadu no elektrotīkla, lai pilnībā novērstu produkta enerģijas patēriņu.

Kopējais enerģijas patēriņš

Dažreiz ir noderīgi aprēķināt kopējo produkta enerģijas patēriņu. Tā kā jaudas patēriņš tiek norādīts vatos, šis rādītājs ir jāreizina ar laiku, kādu produkts atrodas katrā no darbības režīmiem, lai aprēķinātu enerģijas patēriņu. Kopējais produkta enerģijas patēriņš ir summa, kas iegūta, saskaitot enerģijas patēriņu visos režīmos.

Atbilstība Eiropas Kopienas (EK) direktīvām

Šis produkts atbilst EK Padomes direktīvā 2014/30/ES, 2014/35/ES un 2011/65/ES, ko groza 2015/863/ES, noteiktajām aizsardzības prasībām saistībā ar to dalībvalstu tiesību aktu saskaņošanu un harmonizāciju, kas attiecas uz elektromagnētisko savienojamību, tādu elektrisko iekārtu drošumu, ko paredzēts lietot noteiktās sprieguma robežās, kā arī noteiktu bīstamu vielu lietošanas ierobežošanu elektriskās un elektroniskās iekārtās.

Šī produkta ražotājs ir: Lexmark International, Inc., 740 West New Circle Road, Lexington, KY, 40550 USA. EEZ/ES pilnvarotais pārstāvis ir: Lexmark International Technology Hungária Kft., 8 Lechner Ödön fasor, Millennium Tower III, 1095 Budapest HUNGARY. EEZ/ES importētājs ir: Lexmark International Technology S.à.r.l. 20, Route de Pré-Bois, ICC Building, Bloc A, CH-1215 Genève, Switzerland. Paziņojumu par atbilstību direktīvu prasībām var iegūt pēc pieprasījuma no pilnvarotā pārstāvja vai vietnē www.lexmark.com/en_us/about/regulatory-compliance/european-union-declaration-of-conformity.html.

Šis produkts atbilst EN 55032 A klases ierobežojumiem, kā arī EN 62368-1 drošības prasībām.

Paziņojums par radioviļņu ietekmi

Brīdinājums

Šis produkts atbilst emisijas prasībām, kādas nosaka EN 55032 A klases ierobežojumi, un EN 55035 noturības prasībām. Šo produktu nav paredzēts lietot dzīvojamā/mājsaimniecības vidē.

Šis ir A klases produkts. Mājsaimniecības vidē šis produkts var izraisīt radioviļņu ietekmi; tādā gadījumā lietotājam var tikt prasīts veikt atbilstošus pasākumus.

Indekss

A

Balss norāžu aktivizēšana 25
 lietojumprogrammu
 pievienošana sākuma
 ekrānam 21
 kontaktpersonu grupu
 pievienošana 25
 kontaktpersonu pievienošana 25
 aparatūras ierīču pievienošana
 printera draiveris 39
 iekšējo ierīču pievienošana
 printera draiveris 39
 printeru pievienošana
 datoram 37
 Adrešu grāmata
 lietošana 25
 spilgtuma korigēšana
 displejam 165
 tonera intensitātes
 korigēšana 78
 AirPrint
 lietošana 74
 lietojumprogrammas,
 atbalstītas 22
 kabeļu pievienošana 20
 izvairīšanās no iestrēguša
 papīra 209

B

melni attēli 190
 melnās krāsas attēlveidošanas
 vienība
 pasūtīšana 125
 nomaiņa 129
 tukšas lapas 175
 grāmatzīmes
 izveide 23
 mapju izveide 24

C

drukas darba atcelšana 78
 nevar pievienot printeri
 Wi-Fi 220
 nevar atvērt Embedded Web
 Server 219
 kartons
 ievietošana 34

printera porta iestatījumu maiņa
 pēc ISP uzstādīšanas 53
 fona tapetes maiņa 22
 detaļu un izejmateriālu statusa
 pārbaude 122
 tīrīšana
 printera korpusa ārpuse 159
 printera korpusa iekšpuse 159
 paņemšanas riteņi 160
 paņemšanas ruļļa tīrīšana
 daudzfunkciju padevējā 162
 printera tīrīšana 159
 skārienekrāna tīrīšana 159
 iestrēguša papīra izņemšana
 aiz durvīm A 213
 dupleksā drukāšanas moduļa
 zonā 213
 termofiksatorā 213
 daudzfunkciju padevējā 213
 standarta nodalījumā 213
 paplātēs 212
 saliktā drukāšana
 nedarbojas 225
 krāsu korekcija 227
 krāsu attēlveidošanas
 komplekts
 pasūtīšana 125
 nomaiņa 138
 krāsas kvalitāte, problēmu
 novēršana
 izdruka izskatās iekrāsota 229
 krāsains fons izdrukā 181
 dators
 pievienošana printerim 69
 konfidenciāli dokumenti netiek
 drukāti 203
 konfidenciāli drukas darbi
 konfigurēšana 76
 drukāšana 77
 izejmateriālu paziņojumu
 konfigurēšana 122
 Wi-Fi Direct konfigurēšana 68
 datora pievienošana
 printerim 69
 mobilās ierīces pievienošana
 printerim 69
 printera pievienošana
 bezvadu tīklam 67

pievienošana bezvadu tīklam
 PIN metodes izmantošana 67
 metodes ar pogu
 izmantošana 67
 izejmateriālu taupīšana 165
 sazināšanās ar klientu
 atbalstu 229
 vadības panelis
 lietošana 10
 grāmatzīmju izveide 23
 mapju izveide
 grāmatzīmēm 24
 šķība izdruka 189
 Klientu atbalsts
 lietošana 23
 klientu atbalsts
 sazināšanās 229
 displeja pielāgošana 22

D

tumša izdruka 178
 Wi-Fi tīkla deaktivizēšana 70
 balss norāžu deaktivizēšana 26
 bojāts viedais krātuves
 disks 223
 kontaktpersonu grupu
 dzēšana 25
 kontaktpersonu dzēšana 25
 ierīces kvotas
 iestatīšana 23
 direktoriju saraksts
 drukāšana 78
 displeja spilgtums
 korigēšana 165
 displeja pielāgošana
 lietošana 22
 lietojumprogrammu rādīšana
 sākuma ekrānā 21
 dokumenti, drukāšana
 no datora 73
 no mobilās ierīces 73
 punkti izdrukātajā lapā 187

E

kontaktpersonu rediģēšana 25
 paziņojumi par emisiju 232
 palielinājuma režīma
 iespējošana 30

USB porta iespējošana 208
 Wi-Fi Direct iespējošana 69
 drukājot uz aplokšnes, tā
 aizlīp 224
 aplokšnes
 ievietošana 34
 vides iestatījumi 164
 printera atmiņas dzēšana 71, 72
 printera krātuves diska
 dzēšana 71
 kļūdu kodi 168
 kļūdu ziņojumi 168
 Ethernet kabelis 20
 Ethernet ports 20
 konfigurācijas faila
 eksportēšana
 Embedded Web Server
 lietošana 38
 e-pasta brīdinājumi
 iestatīšana 122

F

rūpnīcas noklusējuma iestatījumi
 atjaunošana 72
 bieži uzdotie jautājumi par krāsu
 druku 227
 failu veidi
 atbalstīts 76
 printera informācijas atrašana 8
 printera sērijas numura
 atrašana 9
 programmaparatūra,
 atjaunināšana 38
 zibatmiņas disks
 drukāšana no 75
 zibatmiņas diski
 atbalstīts 76
 fonu paraugu saraksts
 drukāšana 78
 termofiksators
 nomaiņa 150
 termofiksatora apkopes
 komplekts
 pasūtīšana 125

G

oriģinālas Lexmark detaļas un
 izejmateriāli 123
 oriģinālas detaļas un
 izejmateriāli 123
 māņattēli 180

pelēks fons izdrukā 181

H

cietais disks
 dzēšana 71
 cietā diska krātuves
 diskdzinis 72
 aparatūras ierīce
 paplates 40
 aparatūras ierīces, pievienošana
 printera draiveris 39
 aizturēti dokumenti netiek
 drukāti 203
 aizturēti darbi
 drukāšana 77
 derīguma termiņa
 iestatīšana 76
 Hibernēšanas režīms
 konfigurēšana 164
 sākuma ekrāns
 pielāgošana 21
 lietošana 20
 sākuma ekrāna ikonas
 parādīšana 21
 horizontālas tumšas līnijas 195
 horizontālas baltas līnijas 197
 mitrums apkārt printerim 234

I

ikonas sākuma ekrānā
 rādīšana 21
 nepilnīgi attēli izdrukā 191
 konfigurācijas faila importēšana
 Embedded Web Server
 lietošana 38
 nepareizas piemales 182
 indikatora gaisma
 par statusu 11
 iekšējo ierīču uzstādīšana
 viedais krātuves disks 42
 Trusted Platform modulis 45
 ierīču uzstādīšana
 iekšējo risinājumu ports 48
 printera cietais disks 54
 printera draivera uzstādīšana 36
 printera programmatūras
 instalēšana 36
 paplāšu uzstādīšana 40
 bezvadu drukas servera
 uzstādīšana 58, 64, 65

viedais krātuves disks 39, 72
 dzēšana 71
 uzstādīšana 42
 iekšēja ierīce nav noteikta 221
 iekšējās ierīces 39
 iekšējās ierīces, pievienošana
 printera draiveris 39
 iekšējo risinājumu ports 39
 uzstādīšana 48
 problēmu novēršana 222

J

sastrēgumu vietas
 noteikšana 210
 sastrēgums, tīrīšana
 daudzfunkciju padevējā 213
 standarta nodalījumā 213
 iestrēgušas lapas netiek
 drukātas atkārtoti 226
 sastrēgumi, papīrs
 izvairīšanās 209
 darbs tiek drukāts no nepareizas
 paplates 204
 darbs tiek drukāts uz nepareiza
 papīra 204

L

veidlapa
 atlase 13
 Lexmark Mobile Print
 lietošana 73
 Lexmark Print
 lietošana 73
 gaiša izdruka 182
 paplāšu pievienošana 36
 ievietošana
 kartons 34
 aplokšnes 34
 daudzfunkciju padevējs 34
 paplāšu ievietošana 31
 drošības slota atrašana 71

M

palielinājuma režīms
 iespējošana 30
 apkopes uzskaitē
 atiestatīšana 158
 ekrānsaudzētāja pārvaldība 22
 manuāla krāsas korekcija 227
 MarkNet N8370 Wireless Print
 Server 58

MarkNet N8372 Wireless Print Server 64
 MarkNet N8450 Wireless Print Server 65
 izvēlne
 802.1x 109
 Par šo printeri 89
 Pieejamība 84
 Anonīma datu apkopšana 84
 Cloud Services
 reģistrēšana 119
 Konfidencialas drukāšana
 iestatīšana 117
 Izvēlne Konfigurēšana 85
 Ierīce 120
 Diska šifrēšana 118
 Ekonomiskais režīms 81
 Dzēst pagaidu datu failus 118
 Ethernet 105
 drukāšana no zibatmiņas
 diska 99
 Sākuma ekrāna
 pielāgošana 89
 HTTP/FTP iestatījumi 111
 Attēls 97
 IPSec 108
 Darbu uzskaitē 93
 Izkārtojums 90
 Vietējie konti 114
 Pieteikšanās ierobežojumi 117
 LPD konfigurēšana 110
 atļauju pārvaldīšana 113
 Apdrukājamo materiālu
 veidi 99
 Izvēlņu iestatījumu lapa 120
 Dažādi 119
 mobilo pakalpojumu
 pārvaldība 104
 Tīkls 121
 Tīklu pārskats 101
 Paziņojumi 81
 Dzēšana, pārtraucot
 lietošanu 88
 PCL 96
 PDF 95
 PostScript 95
 Enerģijas pārvaldība 83
 Preferences 80
 Drukāt 120
 Kvalitāte 92
 Attālā operatora panelis 81

Atjaunot rūpnīcas
 noklusējumus 85
 Ārējas piekļuves tīklam
 ierobežošana 112
 USB ierīču plāna izveide 114
 Drošības audita žurnāls 114
 Iestatīšana 91
 SNMP 107
 Risinājumu LDAP
 iestatījumi 118
 TCP/IP 106
 ThinPrint 111
 Paplāšu konfigurēšana 98
 Problēmu novēršana 121
 Universālā iestatīšana 98
 Atjaunināt
 programmaparatūru 89
 USB 112
 Bezvadu 102
 Wi-Fi Direct 104
 Izvēlņu iestatījumu lapa
 drukāšana 121
 nav krāsu 185
 mobila ierīce
 pievienošana printerim 69
 drukāšana no 73, 74
 krāsu izvades modificēšana 227
 Mopria drukāšanas
 pakalpojums 74
 gaudaina izdruka un punkti 187
 printera pārvietošana 19, 165
 Vairāki universāli izmēri
 iespējošana 30
 daudzfunkciju padevējs
 ievietošana 34

N

pārvietošanās ekrānā
 lietojot žestus 26
 tīkla iestatīšanas lapa
 drukāšana 70
 trokšņu emisijas līmeņi 232
 energoneatkarīga atmiņa
 dzēšana 71
 Cits, nevis Lexmark
 izejmateriāls 223
 energoneatkarīga atmiņa 72
 Zibatmiņas diskā nepietiek
 brīvas vietas resursiem 223
 paziņojumi 232, 233, 235, 236

O

ekrāna tastatūra
 lietošana 30
 izejmateriālu pasūtīšana
 melnās krāsas attēlveidošanas
 vienība 125
 krāsu attēlveidošanas
 komplekts 125
 termofiksatora apkopes
 komplekts 125
 tonera kasetne 123
 izlietotā tonera tvertne 125

P

papīrs
 veidlapa 13
 iepriekš apdrukātas
 veidlapas 13
 atlase 11
 nepieņemams 12
 universālu izmēru
 iestatījums 30
 papīra īpašības 11
 papīrs bieži iestrēgst 226
 papīra vadotnes 11
 iestrēdzis papīrs
 aiz durvīm A 213
 dupleksā drukāšanas moduļa
 zonā 213
 termofiksatorā 213
 daudzfunkciju padevējā 213
 standarta nodalījumā 213
 paplātēs 212
 iestrēdzis papīrs
 izvairīšanās 209
 atrašana 210
 papīra izmēri
 iestatīšana 30
 papīra izmēri
 atbalsītis 14
 papīra veids
 iestatīšana 30
 papīra veidi
 atbalsītis 16
 papīra svars
 atbalsītis 17
 paralēla interfeisa karte
 problēmu novēršana 222
 detāļu statuss
 pārbaude 122

paņemšanas rullis
 nomaiņa 152
 paņemšanas rullis daudzfunkciju
 padevējā
 tīrīšana 162
 paņemšanas riteņi
 tīrīšana 160
 atdalošo lapu ievietošana 78
 strāvas vada kontaktligzda 20
 enerģijas taupīšanas režīmi
 konfigurēšana 164
 iepriekš apdrukātas veidlapas
 atlase 13
 izdruka izskatās iekrāsota 229
 printera draiveris
 aparātūras ierīces,
 pievienošana 39
 uzstādīšana 36
 drukas darbs
 atcelšana 78
 neizdrukāti drukas darbi 202
 drukas kvalitātes problēma
 tukšas lapas 175
 nepilnīgi attēli izdrukā 191
 gaiša izdruka 182
 nav krāsu 185
 izdrukās atkārtojas kļūdas 199
 nepilnīgs teksts izdrukā 191
 baltas lapas 175
 Drukas kvalitātes testa
 lapas 121
 drukas kvalitātes problēmu
 novēršana
 šķība izdruka 189
 tumša izdruka 178
 izdrukās ir mānattēli 180
 pelēks vai krāsains fons 181
 horizontālas tumšas līnijas 195
 horizontālas baltas līnijas 197
 graudaina izdruka un
 punkti 187
 papīrs sarullējies 188
 sašķiebusies izdruka 189
 aizpildīti krāsu vai melni
 attēli 190
 toneris viegli nobirst 193
 nevienmērīgs apdrukas
 blīvums 194
 izdrukās ir vertikālas tumšas
 līnijas 196
 vertikālas baltas līnijas 198

drukas problēmu novēršana
 saliktā drukāšana
 nedarbojas 225
 konfidenciāli un citi aizturēti
 dokumenti netiek drukāti 203
 drukājot uz aplokšnes, tā
 aizlīp 224
 nepareizas piemales 182
 darbs tiek drukāts no
 nepareizas paplātes 204
 darbs tiek drukāts uz nepareiza
 papīra 204
 papīrs bieži iestrēgst 226
 drukas darbi netiek drukāti 202
 lēna drukāšana 205
 paplāšu pievienošana
 nedarbojas 225
 nevar lasīt zibatmiņas
 disku 208
 printeris
 minimāla brīvā vieta 19
 atrašanās vietas izvēle 19
 piegāde 166
 printera konfigurācijas 9
 printera kļūdu kodi 168
 printera kļūdu ziņojumi 168
 printera cietais disks 39
 uzstādīšana 54
 informācija par printeri
 atrašana 8
 printeris nereaģē 207
 printera atmiņa
 dzēšana 71
 printera izvēlnes 79, 121
 printera ziņojumi
 Noteikts bojāts zibatmiņas
 disks 223
 Cits, nevis Lexmark
 izejmateriāls 223
 Zibatmiņas diskā nepietiek
 brīvas vietas resursiem 223
 Nomainiet kasetni, neatbilstošs
 printera reģions 223
 printera ierīču problēmu
 novēršana
 nevar noteikt iekšēju ierīci 221
 iekšējo risinājumu ports 222
 paralēla interfeisa karte 222
 seriālā interfeisa karte 222
 printera porta iestatījumi
 maiņa 53
 printera porti 20

printera iestatījumi
 rūpnīcas noklusējumu
 atjaunošana 72
 printera programmatūra
 uzstādīšana 36
 printera statuss 11
 drukāšana
 konfidenciāli drukas darbi 77
 direktoriju saraksts 78
 fontu paraugu saraksts 78
 no datora 73
 no zibatmiņas diska 75
 no mobilās ierīces 74
 aizturēti darbi 77
 Izvēlņu iestatījumu lapa 121
 tīkla iestatīšanas lapa 70
 izmantojot Mopria drukāšanas
 pakalpojumu 74
 izmantojot Wi-Fi Direct 74
 direktoriju saraksta
 drukāšana 78
 fontu paraugu saraksta
 drukāšana 78
 tīkla iestatīšanas lapas
 drukāšana 70
 drukāšana no datora 73

R

pārstrāde
 Lexmark iepakojums 230
 Lexmark produkti 230
 iestrēguša papīra izņemšana
 aiz durvīm A 213
 dupleksā drukāšanas moduļa
 zonā 213
 termofiksatorā 213
 iestrēguša papīra izņemšana
 paplātēs 212
 drukas darbu atkārtošana 76
 izdrukās atkārtojas kļūdas 199
 Nomainiet kasetni, neatbilstošs
 printera reģions 223
 detaļu nomaiņa
 termofiksators 150
 paņemšanas rullis 152
 atdalītāja plate 156
 izejmateriālu nomaiņa
 melnās krāsas attēlveidošanas
 vienība 129
 krāsu attēlveidošanas
 komplekts 138
 tonera kasetne 126

izlietotā tonera tvertne 148
 atskaites
 printera statuss 123
 printera lietojums 123
 atiestatīšana
 izejmateriālu patēriņa
 uzskaitē 223
 izejmateriālu patēriņa uzskaites
 atiestatīšana 158
 apkopes skaitītāja
 atiestatīšana 158
 izejmateriālu patēriņa uzskaites
 atiestatīšana 223
 slaidrādes rādīšana 22

S

drošības informācija 6, 7
 ekrāna kustības 26
 printera datu drošība 72
 drošības slots
 atrašana 71
 atrašanās vietas izvēle
 printerim 19
 atdalītāja plate
 nomaiņa 156
 atdalošās lapas
 novietošana 78
 seriālā interfeisa karte
 problēmu novēršana 222
 sērijas numurs, printeris
 atrašana 9
 seriālā drukāšana
 iestatīšana 70
 papīra izmēru iestatīšana
 Vairāki universāli izmēri 30
 papīra izmēru iestatīšana 30
 papīra veida iestatīšana 30
 universālo papīra izmēru
 iestatījumu iestatīšana 30
 ierīces kvotu iestatīšana 23
 e-pasta brīdinājumu
 iestatīšana 122
 seriālās drukāšanas
 iestatīšana 70
 printera piegāde 166
 sašķiebusies izdruka 189
 Miega režīms
 konfigurēšana 164
 lēna drukāšana 205
 aizpildītas krāsas 190
 paziņojums par
 energoatkarību 72

krātuves disks
 dzēšana 71
 papīra glabāšana 13
 drukas darbu glabāšana 76
 izejmateriāli
 taupīšana 165
 izejmateriālu statuss
 pārbaude 122
 izejmateriālu paziņojumi
 konfigurēšana 122
 izejmateriālu patēriņa uzskaitē
 atiestatīšana 158, 223
 atbalstītās
 lietojumprogrammas 22
 atbalstītie failu veidi 76
 atbalstītie zibatmiņas diski 76
 atbalstītie papīra izmēri 14
 atbalstītie papīra veidi 16
 atbalstītie papīra svāri 17

T

temperatūra apkārt
 printerim 234
 nepilnīgs teksts izdrukā 191
 tonera kasetne
 pasūtīšana 123
 nomaiņa 126
 tonera intensitāte
 koriģēšana 78
 toneris viegli nobirst 193
 skārienekrāns
 tīrīšana 159
 skārienekrāna kustības 26
 paplātes
 uzstādīšana 40
 pievienošana 36
 ievietošana 31
 atvienošana 36
 problēmu novēršana
 nevar pievienot printeri
 Wi-Fi 220
 nevar atvērt Embedded Web
 Server 219
 bieži uzdotie jautājumi par
 krāsu druku 227
 printeris nereaģē 207
 problēmu novēršana, krāsas
 kvalitāte
 izdruka izskatās iekrāsota 229
 problēmu novēršana, drukāšana
 saliktā drukāšana
 nedarbojas 225

konfidenciāli un citi aizturēti
 dokumenti netiek drukāti 203
 drukājot uz aploksnes, tā
 aizlīp 224
 nepareizas piemales 182
 iestrēgušas lapas netiek
 drukātas atkārtoti 226
 darbs tiek drukāts no
 nepareizas paplātes 204
 darbs tiek drukāts uz nepareiza
 papīra 204
 papīrs bieži iestrēgst 226
 drukas darbi netiek drukāti 202
 lēna drukāšana 205
 paplāšu pievienošana
 nedarbojas 225
 problēmu novēršana, drukas
 kvalitāte
 šķība izdruka 189
 tumša izdruka 178
 izdrukās ir māņattēli 180
 pelēks vai krāsains fons 181
 horizontālas tumšas līnijas 195
 horizontālas baltas līnijas 197
 gaudaina izdruka un
 punkti 187
 papīrs sarullējies 188
 sašķiebusies izdruka 189
 aizpildīti krāsu vai melni
 attēli 190
 toneris viegli nobirst 193
 nevienmērīgs apdrukas
 blīvums 194
 izdrukās ir vertikālas tumšas
 līnijas 196
 vertikālas baltas līnijas 198
 problēmu novēršana, printera
 ierīces
 nevar noteikt iekšēju ierīci 221
 iekšējo risinājumu ports 222
 Trusted Platform modulis
 uzstādīšana 45

U

nevar lasīt zibatmiņas disku
 problēmu novēršana,
 drukāšana 208
 nevienmērīgs apdrukas
 blīvums 194
 universāli papīra izmēri
 iestatīšana 30
 paplāšu atvienošana 36

programmaparatūras
atjaunināšana 38
USB kabelis 20
USB ports 20
 iespējošana 208
klientu atbalsta lietošana 23
Displeja pielāgošana
lietošana 22
oriģinālo Lexmark detaļu un
izejmateriālu lietošana 123
vadības paneļa lietošana 10
sākuma ekrāna izmantošana 20

V

drukas darbu pārbaude 76
vertikālas tumšas līnijas
izdrukās 196
vertikālas baltas līnijas 198
atskaišu skatīšana 123
balss norādes
 aktivizēšana 25
 deaktivizēšana 26
energoatkarīga atmiņa 72
 dzēšana 71

W

izlietotā tonera tvertne
 pasūtīšana 125
 nomaiņa 148
baltas lapas 175
bezvadu tīkls
 printera pievienošana 67
bezvadu tīklošana 67
bezvadu drukas serveris 39
 uzstādīšana 58, 64, 65
Wi-Fi Direct
 konfigurēšana 68
 iespējošana 69
 drukāšana no mobilās
 ierīces 74
Wi-Fi tīkls
 deaktivizēšana 70
Wi-Fi Protected Setup
 konfigurēšana 67